

Rittal – The System.

Faster – better – everywhere.

► Системный каталог 35



ENCLOSURES

POWER DISTRIBUTION

CLIMATE CONTROL

IT INFRASTRUCTURE

SOFTWARE & SERVICES



FRIEDHELM LOH GROUP

Rittal – The System.

Faster – better – everywhere.

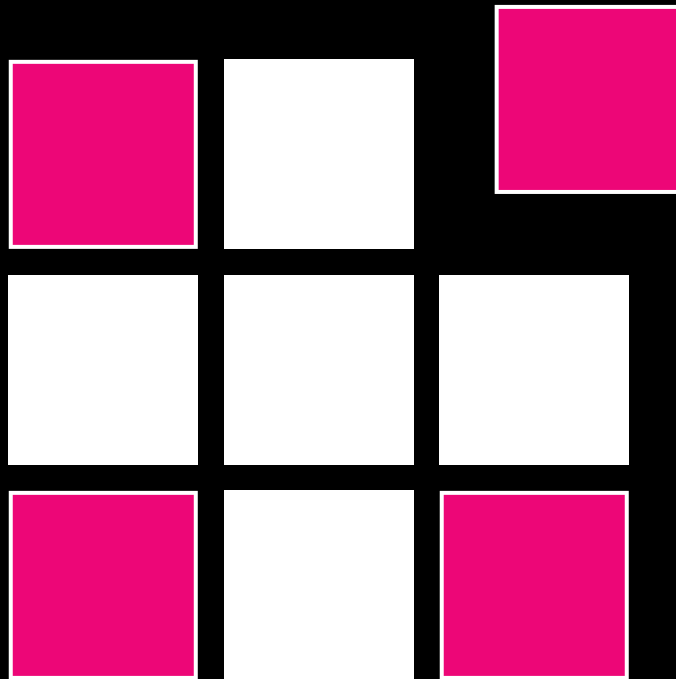

**Our Expertise.
Your Benefit.**

ENCLOSURES

POWER DISTRIBUTION

CLIMATE CONTROL

FRIEDHELM LOH GROUP

Уважаемые дамы и господа,

Слоган компании Rittal «Наша компетенция – Ваши преимущества». Что конкретно мы понимаем под этим? Креативные и инновационные идеи приводят к успеху лишь тогда, когда речь идет об индивидуальных решениях с долговременными преимуществами для наших клиентов.

Для нас как для глобального инновационного лидера преимущества для клиентов являются главным приоритетом. Сюда же относится вопрос: «что мы еще можем улучшить в наших продуктах, наших услугах и во всей цепочке создания добавленной стоимости?» При этом мы детально рассматриваем каждый продукт и каждый этап процесса, чтобы открыть для Вас новые возможности.



Др. Карл-Ульрих Кёлер

Вот лишь несколько примеров:

- Максимальная энергоэффективность для долговременного снижения затрат в процессе работы
- Продуманные системные решения, в которых компоненты соответствуют друг другу, а проектирование и монтаж значительно упрощаются
- Доставка по Европе 24/48 часов для максимального удобства
- Единая цепочка создания добавленной стоимости от проектирования до производства согласно принципам Промышленности 4.0

Но решающим является то, что мы вместе с Вами создаем новые идеи и технологии, которые открывают новые возможности и ведут нас с Вами к успешному будущему.

С уважением,

Др. Карл-Ульрих Кёлер

Председатель совета директоров Rittal

IT INFRASTRUCTURE

SOFTWARE & SERVICES



Rittal – The System.

Faster – better – everywhere.



ENCLOSURES

POWER DISTRIBUTION

CLIMATE CONTROL

FRIEDHELM LOH GROUP



Корпуса

со страницы 31

Компактные корпуса	35
Компактные распределительные шкафы	53
Системы шкафов	67
IT-системы шкафов/корпусов	99
Системы пультов/системы шкафов для ПК/IW	145
Командные панели/Системы несущих рычагов/стоек	163
Системы несущих рычагов	175
Hygienic Design	207
Нержавеющая сталь	215
Взрывобезопасные корпуса	231
Outdoor	237

Электрораспределение

со страницы 247

Шинные системы	251
RiLine	265
Ri4Power	351
Ri4Power инсталляционные шкафы ISV	379

Контроль микроклимата

со страницы 389

Воздушное охлаждение	393
Холодильные агрегаты	411
Жидкостное охлаждение	437
Обогреватели распределительных шкафов	451
Комплектующие для контроля микроклимата	454

IT-инфраструктура

со страницы 477

IT-системы шкафов/корпусов	481
IT-питание	483
IT-охлаждение	513
IT-мониторинг	543
IT-решения по безопасности	565
Модульные решения для ЦОД	581

ПО и сервис

со страницы 597

Инструменты/CAD-данные	599
Конфигураторы	601
Сервис	607
Контроль качества	611

Монтаж системы

со страницы 613

Rittal Automation Systems

со страницы 845

Обработка/комплектация	850
Подготовка проводов/логистика	858
Ручные инструменты	858
Комплектующие/расходный материал	899

Техническая информация	904
------------------------------	-----

IT INFRASTRUCTURE

SOFTWARE & SERVICES



Rittal – The System.

Faster – better – everywhere.

RITTAL ДЛЯ ПРОМЫШЛЕННОСТИ.

Rittal является мировым стандартом в инновационных и комплексных решениях в области производства систем управления и установок. Промышленность 4.0, интернет вещей и Digital Factory – Rittal всегда обеспечивает решения будущего и в этой области.

ENCLOSURES

POWER DISTRIBUTION

CLIMATE CONTROL

RITTAL ДЛЯ IT.

Благодаря Rittal Вы получаете системную платформу для современной IT-инфраструктуры, в которой все компоненты соответствуют друг другу. От стойки до эффективного контроля микроклимата и протестированной защиты от физических факторов риска.

IT INFRASTRUCTURE

SOFTWARE & SERVICES



Rittal – The System.

Faster – better – everywhere.



data portal

pro

ENCLOSURES

POWER DISTRIBUTION

CLIMATE CONTROL

FRIEDHELM LOH GROUP

ИНЖИНИРИНГ.

Единство данных имеют ключевое значение для автоматизированных производственных процессов. В основе лежит виртуальный прототип, который содержит всю необходимую информацию и обеспечивает максимальную эффективность на каждом этапе производственного процесса. Для того, чтобы все это работало на практике, совместно с компанией Eplan мы создали инструменты инжиниринга, которые могут приносить Вам выгоду каждый день.

Наша компетенция – Ваши преимущества.

Rittal – The System.

Faster – better – everywhere.



ENCLOSURES

POWER DISTRIBUTION

CLIMATE CONTROL

FRIEDHELM LOH GROUP

СИСТЕМА.

Единое целое – это больше, чем сумма отдельных частей. То, что кажется простым, на самом деле является инновационным процессом. Системные решения, которые обеспечивают преимущества для пользователя, повышают эффективность и помогают клиентам улучшить свои позиции по отношению к конкурентам.

Наша компетенция – Ваши преимущества.

Rittal – The System.

Faster – better – everywhere.



ENCLOSURES

POWER DISTRIBUTION

CLIMATE CONTROL

FRIEDHELM LOH GROUP

АВТОМАТИЗАЦИЯ.

Единые инструменты инжиниринга, стандартизированные системные решения и автоматизированные машины для обработки обеспечивают единые цепочки создания добавленной стоимости. При этом Вы автоматизируете процессы на производственном участке, создаете основу для комплексной автоматизации и обеспечиваете высокую производительность.

Наша компетенция – Ваши преимущества.

IT INFRASTRUCTURE

SOFTWARE & SERVICES



Rittal – The System.

Faster – better – everywhere.



ENCLOSURES

POWER DISTRIBUTION

CLIMATE CONTROL

FRIEDHELM LOH GROUP

IT-ИНФРАСТРУКТУРА БУДУЩЕГО.

Решения будущего для IT-инфраструктуры являются эффективными, надежными и масштабируемыми. Rittal предоставляет индивидуальные комплексные решения от микро-ЦОД для малых предприятий до масштабируемых контейнерных решений на базе сбалансированного облачного ЦОД RiMatrix. Здесь Rittal работает в тесном сотрудничестве с ЦОД Лефдаль и IBM, что обеспечивает высокие показатели эффективности, надежности, гибкости и непрерывности.

Наша компетенция – Ваши преимущества.

IT INFRASTRUCTURE

SOFTWARE & SERVICES



Rittal – The System.

Faster – better – everywhere.



ENCLOSURES

POWER DISTRIBUTION

CLIMATE CONTROL

FRIEDHELM LOH GROUP



ИНЖИНИРИНГ

EPLAN Software & Service

EPLAN Software & Service	19
--------------------------------	----

EPLAN Experience – Ваш путь к эффективности

IT-инфраструктура	20
Настройка платформы	20
Нормы и стандарты	20
Структура продукта	20
Методы проектирования	20
Рабочий процесс	20
Интеграция процессов	20
Управление проектами	20

Решения EPLAN

EPLAN Preplanning	23
EPLAN Fluid	23
EPLAN Electric P8	23
EPLAN Pro Panel	23
EPLAN Smart Wiring	23
EPLAN Harness proD	23
EPLAN Cogineer	23
EPLAN Engineering Configuration	23
EPLAN Data Portal	23

EPLAN Data Portal

EPLAN Data Portal	25
-------------------------	----

Производство распределительных шкафов 4.0	27
Подготовка «Smart Data»	27
EPLAN Smart Wiring	27

Сервис и услуги EPLAN

Сервис и услуги EPLAN	29
-----------------------------	----

Rittal – The System.

Faster – better – everywhere.



ENCLOSURES

POWER DISTRIBUTION

CLIMATE CONTROL

FRIEDHELM LOH GROUP

EPLAN SOFTWARE & SERVICE

В качестве ведущего мирового разработчика компания EPLAN Software & Service предлагает решения в области проектирования, конфигурирования и мехатроники, а также консультирует компании в области оптимизации процессов инжиниринга. Как стандартизированные, так и индивидуальные интерфейсы для ERP- и PLM-/PDM-систем обеспечивают единство данных в течение всего жизненного цикла продукта.

- Более 45 000 клиентов по всему миру
- Более 120 000 инсталляций
- Глобальная поддержка в более 50 странах

Eplan и аффилированная компания Cideon поставили цель поддерживать клиентов при решении задач в области мехатронного инжиниринга. В рамках «House of Mechatronics» две компании объединяют такие дисциплины, как механика, электротехника и АСУТП и IT/программное обеспечение, а также разрабатывают единые решения для сотрудничества в области мехатроники.

Компания Eplan основана в 1984 году и входит в группу компаний Friedhelm Loh Group.

IT INFRASTRUCTURE

SOFTWARE & SERVICES



Rittal – The System.

Faster – better – everywhere.

Благодаря EPLAN Experience, компания Eplan создает для своих клиентов высокоэффективные решения и оптимизацию процессов. Созданная на основе отзывов от 45 000 клиентов с 120 000 инсталляциями по всему миру, концепция обеспечивает повышение эффективности на каждом этапе инжиниринга. Концепция подходит для любой компании – независимо от размера, месторасположения или отрасли. С каждым из восьми направлений EPLAN Experience раскрывается потенциал эффективности. Компании могут решить, с какого направления они хотят начать и как быстро может происходить реализация. При этом концепция максимально гибкая и применяется в соответствии с индивидуальными требованиями клиентов.



ENCLOSURES

POWER DISTRIBUTION

CLIMATE CONTROL

FRIEDHELM LOH GROUP

EPLAN EXPERIENCE – ВАШ ПУТЬ К ЭФФЕКТИВНОСТИ



IT-инфраструктура

Направление «IT-инфраструктура» предполагает интеграцию программного обеспечения EPLAN в IT-инфраструктуру заказчика для обеспечения ее высокой производительности. В результате заказчик получает простую установку и не вызывающий затруднений процесс обновления.



Настройка платформы

Направление «Настройка платформы» позволяет заказчику выполнять программные конфигурации, соответствующие определенному применению, для достижения идеальных рабочих условий. Данное поле позволяет определять и применять настройки платформы наиболее оптимальным способом.



Нормы и стандарты

В направлении «Нормы и стандарты» приведены основные рекомендации по настройкам и использованию устройства, а также заданным параметрам. Они позволят компаниям добиться соответствия мировым стандартам по документации и производству. Поле включает стандарты МЭК 81346, ISO 1219, МЭК 61355, NFPA/JIC, ГОСТ Р и многие другие.



Структура продукта

Направление «Структура продукта» предлагает простой метод структурирования оборудования и систем. Применение методов автоматизации и междисциплинарного сотрудничества будет основано на четко определенной структуре и номенклатуре продукции и технологий.



Методы проектирования

Направление «Методы проектирования» – выбор и применение наиболее эффективных методов проектирования – это ключевой элемент для роста производительности инженерного труда. Благодаря непосредственному сотрудничеству с экспертами компании Eplan заказчики смогут анализировать, оценивать, определять и применять свои выбранные методы проектирования с целью сокращения объема проектно-конструкторских работ и временных затрат на проектное планирование.



Рабочий процесс

Направление «Рабочий процесс» позволяет поэтапно оценивать и автоматизировать процессы проектирования за счет программного интерфейса с написанием сценариев либо специального дополнительного приложения. С помощью данного поля можно сократить количество сбоев, интегрировать технологии сбора, передачи и обработки данных в рабочие процессы и добиться непрерывности рабочего процесса.



Интеграция процессов

Направление «Интеграция процессов» служит для интеграции рабочих процессов в производственные процессы заказчика. Интеграция достигается за счет бесшовной интеграции процессов, протекающих в пределах платформы EPLAN со смежными программными продуктами, такие как PDM/ERP-системы, ПО для управления станками с ЧПУ и для печати маркировки или среды разработки программ ПЛК.



Управление проектами

Направление «Управление проектами». Для достижения производительности в максимально сжатые сроки программа EPLAN Experience предоставляет план внедрения, основанный на стандартизированных процессах.

IT INFRASTRUCTURE

SOFTWARE & SERVICES



Rittal – The System.

Faster – better – everywhere.



ENCLOSURES

POWER DISTRIBUTION

CLIMATE CONTROL

FRIEDHELM LOH GROUP

РЕШЕНИЯ EPLAN

Для последовательной оптимизации и ускорения процессов инжиниринга Eplan разрабатывает и поставляет программные системы на 17 языках по всему миру. Системы объединены на платформе EPLAN – с единством данных, функций и рабочих процессов.

Обзор наших решений:

EPLAN Preplanning

Базовый инжиниринг в области машин и установок/создание проектной документации

EPLAN Fluid

Проектирование и документирование гидравлических систем (гидравлика, пневматика, охлаждение, смазка)

EPLAN Electric P8

Проектирование, документирование и управление проектами в области электрики и АСУТП

EPLAN Pro Panel

Проектирование и верификация шкафов управления и НКУ в 3D, включая интеграцию в производство

EPLAN Smart Wiring

Прокладка проводов в шкафах управления и электрораспределения

EPLAN Harness proD

Эффективное конструирование и документирование кабелей и кабельных жгутов в 3D/2D

EPLAN Cognition

Автоматизированное создание схем для электротехники и гидравлики

EPLAN Engineering Configuration

Мехатронное конфигурирование и управление вариантами для машиностроения

EPLAN Data Portal

Веб-платформа для предоставления данных устройств известных производителей компонентов

Rittal – The System.

Faster – better – everywhere.

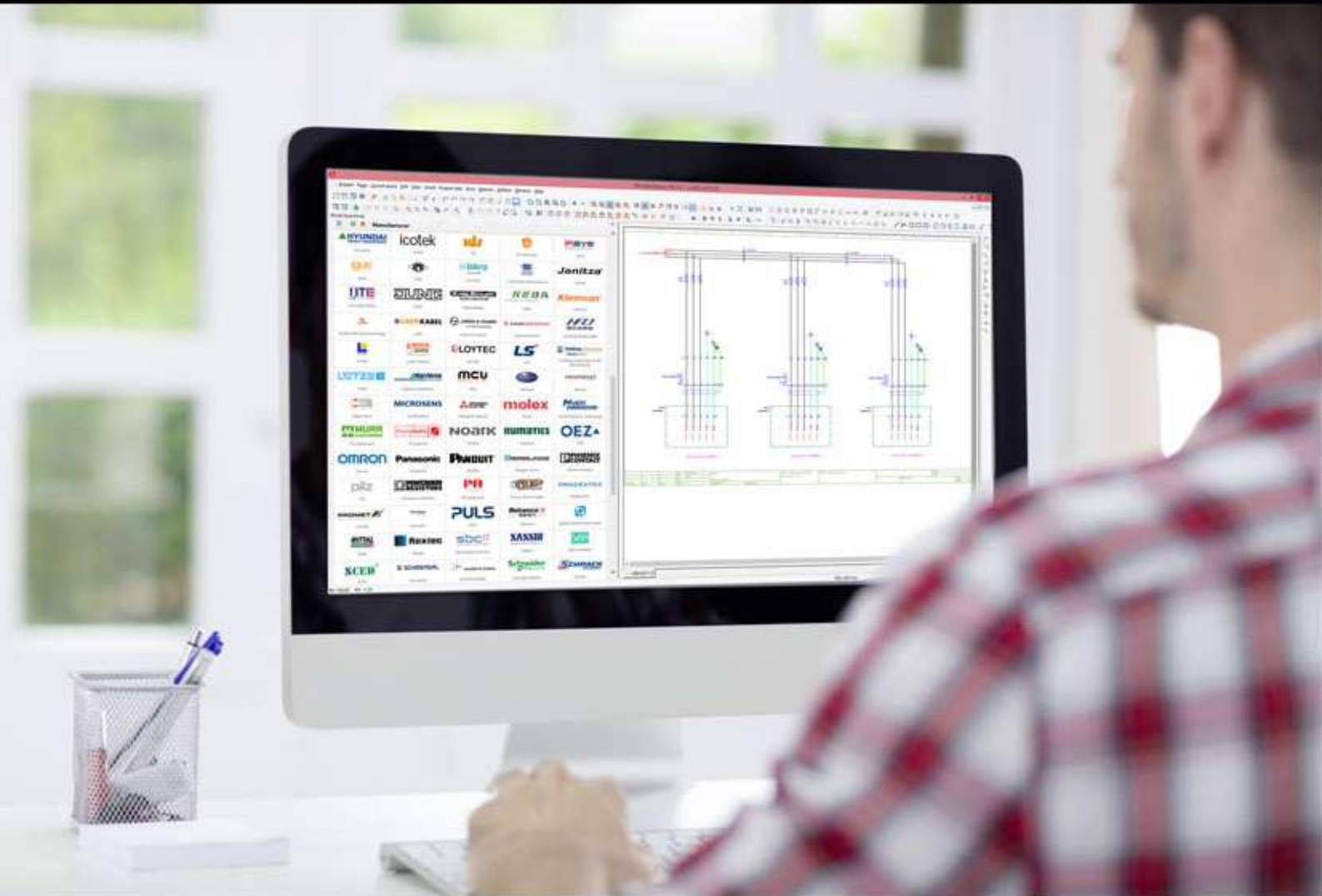

ENCLOSURES

POWER DISTRIBUTION

CLIMATE CONTROL

FRIEDHELM LOH GROUP

EPLAN DATA PORTAL

EPLAN Data Portal является глобальной "точкой опоры" в инжиниринге. Размещенные на нем данные компонентов и устройств всегда доступны пользователю Eplan через портал – по всему миру, 24 часа в сутки, 7 дней в неделю.

Благодаря интеграции решения в платформу EPLAN, пользователи Eplan по всему миру имеют прямой доступ к электронному каталогу компонентов. Это приводит к успеху: 88 % компонентов, данные которых загружаются из EPLAN Data Portal, позже приводят к их покупке.

- Более 170 производителей
- Около 700 000 единиц данных
- Более 1,2 миллионов вариантов конфигурации

С 2016 г. данные также доступны в форматах DXF и CSV и могут быть использованы не-пользователями Eplan. Пользователи ERP-, PDM- и PLM-систем имеют доступ к сопутствующим коммерческим данным. Эти данные можно скачать отдельно или в качестве пакета данных.

Пользователи получают выгоду от быстрого проектирования благодаря стандартизированным данным устройств без необходимости конвертации. Инжиниринг, закупки, монтаж или ввод в эксплуатацию – каждый получает через EPLAN Data Portal точные данные, которые комплексно оптимизируют рабочий процесс.

Rittal – The System.

Faster – better – everywhere.

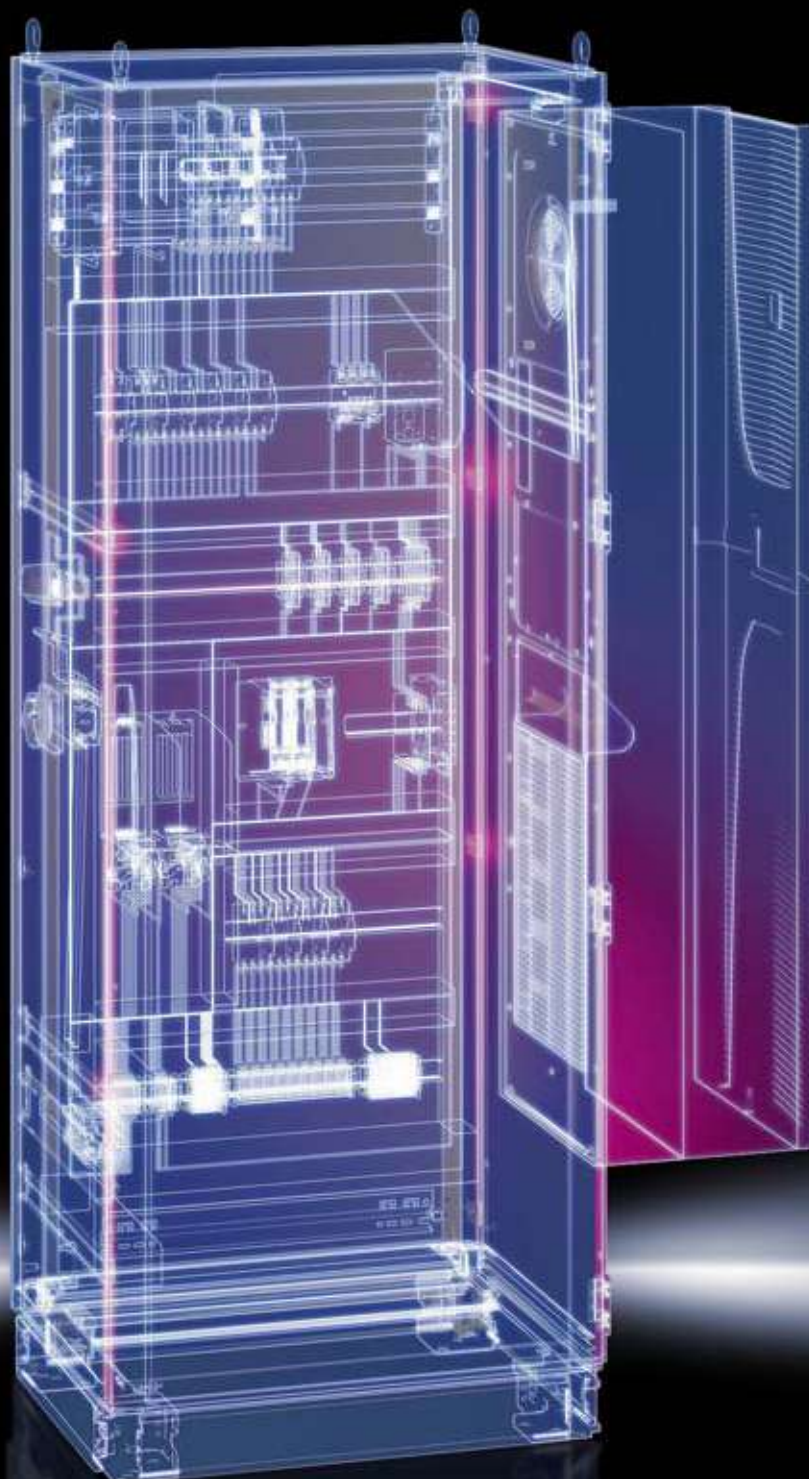

ENCLOSURES

POWER DISTRIBUTION

CLIMATE CONTROL

FRIEDHELM LOH GROUP

ПРОИЗВОДСТВО РАСПРЕДЕЛИТЕЛЬНЫХ ШКАФОВ 4.0

Единый производственный процесс является важнейшей составной частью цепочки создания добавленной стоимости. Хороший пример: взаимодействие EPLAN Data Portal и Rittal Configuration System. Пользователи получают выгоду благодаря готовым к использованию точным данным и интегрированным знаниям.

ПОДГОТОВКА «SMART DATA»

Исходной точкой успешного проектирования являются точные базовые данные. С помощью Rittal Configuration System пользователь получает конфигурацию и знания по возможным комбинациям продуктов при индивидуальной компоновки распределительного шкафа. Из точных данных получается «Smart Data» – дополненные знаниями данные, которые продуманно и целенаправленно используются. Таким образом, при инжиниринге достигается максимальная эффективность.

EPLAN SMART WIRING

EPLAN Smart Wiring визуализирует каждый рабочий шаг при прокладке провода или кабеля в распределительном шкафу и предоставляет различные данные по прокладке кабеля в стопроцентно цифровой форме. Преимуществом для пользователя является значительное снижение количества ошибок и ускорение процессов.

Rittal – The System.

Faster – better – everywhere.



ENCLOSURES

POWER DISTRIBUTION

CLIMATE CONTROL

FRIEDHELM LOH GROUP

СЕРВИС И УСЛУГИ EPLAN

Eplan обеспечивает полный пакет услуг в области инжиниринга. В число предложений входят индивидуальные консалтинговые услуги, а также курсы обучения и круглосуточная поддержка по всему миру.

В рамках EPLAN Training Academy, компания Eplan предлагает ряд обучений и семинаров по введению и реализации эффективных процессов инжиниринга. Благодаря обучающей программе EPLAN Certified Engineer (ECE), пользователи имеют шанс стать сертифицированными экспертами в области инжиниринга. Комплексное обучение обеспечивает пользователям эффективное применение наших решений для быстрого и качественного создания документации. EPLAN Training Academy с января 2016 г. сертифицирована согл. DIN ISO 29990:2010.

Благодаря глобальной поддержке, Вы получаете профессиональную помощь в инжиниринге со стороны нашей международной команды. Пользователи могут выбрать необходимые услуги из трех сервисных пакетов различных уровней.

Клиенты, являющиеся пользователями EPLAN Solution Center получают полную поддержку и ответы на свои вопросы – по всему миру и круглосуточно, семь дней в неделю.

Подробная информация:

www.eplan.academy/en

www.eplan.de/esc_en

Rittal – The System.

Faster – better – everywhere.



ENCLOSURES

POWER DISTRIBUTION

CLIMATE CONTROL

FRIEDHELM LOH GROUP

КОРПУСА

Компактные корпуса

Поликарбонатные корпуса PK	36
Корпуса из литого алюминия GA	40
Клеммные коробки KL	42
Электрошкафчики EB	46
Сигнальные шкафчики BG	48

Компактные распределительные шкафы

Компактные распределительные шкафы AE	58
Компактные системные шкафы SM	62
Пластиковые распределительные шкафы KS	64

Системы шкафов

Система линейных шкафов TS 8	74
Отдельные системные шкафы SE 8	94

IT-системы шкафов/корпусов

Сетевые шкафы/шкафы для серверов TS IT	104
Корпус для распределения кабеля	125
Сетевые шкафы TE 8000	128
Открытые стойки	132
IT-корпуса	134

Системы пультов/системы шкафов для ПК/ИВ

Систему TopPult TP	148
Напольные пульты TP	153
Универсальные пульты TP	154
Системы шкафов для ПК	156
Промышленные рабочие станции	159

Командные панели/Системы несущих рычагов/стоек

Панель Comfort	164
Optipanel	166
Командные панели с ручками	170
Панель Compact	173
Системы несущих рычагов	175
Системы стоек	202

Hygienic Design

Клеммные коробки HD	208
Компактные распределительные шкафы HD	209

Нержавеющая сталь

Система несущих рычагов CP 40	180
Компактные корпуса	216
Компактные распределительные шкафы	219
Системы шкафов	222
Командные панели	228

Взрывобезопасные корпуса

Взрывобезопасные корпуса, нержавеющая сталь	232
Взрывобезопасные корпуса, пластик	234

Outdoor

Корпуса Outdoor	242
Проектные решения Outdoor	244



Rittal – The System.

Faster – better – everywhere.



Группа продукции		Компактные корпуса	Компактные распределительные шкафы	Системы шкафов	
		Высокая надежность – спектр применения особо прочных корпусов компактных корпусов и компактных распределительных шкафов не знает границ. Электрические, электронные или пневматические компоненты будут надежно защищены благодаря высокой степени защиты IP.		Гениальная простота, полная симметрия и патенты по всему миру – эта формула успеха, благодаря которой система шкафов TS 8/SE 8 стала мировым стандартом.	
Материал	Пластик	■	■	–	
	Алюминий	■	–	–	
	Листовая сталь	■	■	■	
	Нержавеющая сталь	■	■	■	
Варианты размеров		Более 144 компактных корпусов и 89 компактных распределительных шкафов в индивидуальных материалах и исполнениях.		Отдельные и линейные шкафы в более 96 вариантах для систем управления.	
Свойства продукта		Благодаря жесткости конструкции и высоким степеням защиты IP и IK, компактные корпуса и компактные распределительные шкафы Rittal соответствуют всем международным стандартам.		Эти системы шкафов отличает безграничные возможности и простота монтажа, соединение в линейку без компромиссов и протестированные качества.	
Со страницы		35	53	67	



	Системы пультов	Системы шкафов для ПК	Промышленные рабочие станции	Командные панели	Системы несущих рычагов	Системы стоек	Hygienic Design
	Разнообразность и модульность – вот условия превосходной и выгодной реализации требований клиента к системам управления машинами и установками.			Абсолютно правильная позиция: различные углы обзора машины, персонал высокого или низкого роста – здесь можно найти эргономичное решение для интерфейса "человек-машина".		Распределительные шкафы Hygienic Design (HD) являются важнейшими элементами оборудования для открытых производственных процессов в пищевой промышленности и в чистых помещениях.	
	-	-	-	-	-	-	-
	-	-	-	■	-	-	-
	■	■	■	■	■	■	-
	■	■	-	■	■	-	■
	Доступны системы пультов в более 30 вариантах комбинаций, 8 вариантов шкафов для ПК и 13 вариантов промышленных рабочих станций.			35 командных панелей, 5 систем несущих рычагов с разнообразными возможностями комбинирования и 9 систем стоек обеспечивают правильное решение для любого требования.		14 различных типов и размеров корпусов.	
	Жесткие и модульные, специально разработанные для неблагоприятных промышленных условий, в которых необходимы высокая степень защиты и удобство доступа.			Гибкость, устойчивость, простой монтаж и безграничные возможности комбинирования позволяют удовлетворить любым требованиям.		Программа ориентируется на распространенные европейские стандарты, директивы и распоряжения и прошла испытания DGUV.	
	145			163		207	

Rittal – The System.

Faster – better – everywhere.



Компактные корпуса

Поликарбонатные корпуса РК

Поликарбонатные корпуса РК	36
Комплектующие	39

Корпуса из литого алюминия GA

Корпуса из литого алюминия GA	40
Комплектующие	41

Клеммные коробки KL

Клеммные коробки KL	42
---------------------------	----

Электрошкафчики EB

Электрошкафчики EB	46
--------------------------	----

Сигнальные шкафчики BG

Сигнальные шкафчики BG	48
------------------------------	----

Поликарбонатные корпуса РК



Комплектующие РК Страница 39 Монтаж системы Страница 613 Кабельный ввод полиамид Страница 776

Применение:

- Диапазон температуры окружающей среды: -35°C...+80°C
- Заданные температуры могут быть ограничены встроенным оборудованием

Материал:

- Корпус: усиленный стекловолокном поликарбонат
- Крышка серая: усиленный стекловолокном поликарбонат, литое уплотнение из полиуретана по периметру
- Прозрачная крышка: поликарбонат, литое уплотнение из полиуретана по периметру
- Винты крышки: полиамид
- Изолирующие заглушки: полиэтилен

Цвет:

- RAL 7035

Степень защиты IP согл. МЭК 60 529:

- IP 66

Степень защиты NEMA:

- NEMA 4X

Комплект поставки:

- Корпус с крышкой
- Винты крышки
- Изолирующие заглушки винтов для настенного крепления

Сертификаты:

- UL
- cUL

без размеченных отверстий

Ширина мм		65	94	94	94	110	110	Стр.
Высота мм		65	65	94	94	110	110	
Глубина мм		57	57	57	81	66	90	
Арт. №		9500.000	9502.000	9504.000	9505.000	9506.000	9507.000	
	Кол-во	12 шт.	8 шт.	6 шт.	6 шт.	6 шт.	6 шт.	
Крышка	серая	■	■	■	■	■	■	

Комплектующие

Монтажная панель		–	–	–	–	–	–	
Шарниры		–	–	–	–	–	–	
Фланши для настенного крепления	40 шт.	9583.000	9583.000	9583.000	9583.000	9583.000	9583.000	39

без размеченных отверстий

Ширина мм		130	130	130	130	180	180	Стр.
Высота мм		94	94	130	130	94	94	
Глубина мм		57	81	75	99	57	81	
Арт. №		9508.000	9509.000	9510.000	9511.000	9512.000	9513.000	
	Кол-во	4 шт.	4 шт.	4 шт.	4 шт.	2 шт.	2 шт.	
Крышка	серая	■	■	■	■	■	■	

Комплектующие

Монтажная панель		–	–	–	–	–	–	
Шарниры		–	–	–	–	–	–	
Фланши для настенного крепления	40 шт.	9583.000	9583.000	9583.000	9583.000	9583.000	9583.000	39

Поликарбонатные корпуса РК

без размеченных отверстий

Ширина мм	Кол-во	180	180	180	180	180	180	Стр.
Высота мм		110	110	110	110	110	110	
Глубина мм		90	90	111	111	165	165	
Арт. №	2 шт.	9514.000	9514.100	9515.000	9515.100	9516.000	9516.100	
Крышка	прозрачная	–	■	–	■	–	■	
	серая	■	–	■	–	■	–	
Комплектующие								
Монтажная панель		–	–	–	–	–	–	
Шарниры	20 шт.	9581.000	9581.000	9581.000	9581.000	9581.000	9581.000	39
Фланши для настенного крепления	40 шт.	9583.000	9583.000	9583.000	9583.000	9583.000	9583.000	39

без размеченных отверстий

Ширина мм	Кол-во	182	182	182	182	182	182	Стр.
Высота мм		180	180	180	180	180	180	
Глубина мм		90	90	111	111	165	165	
Арт. №	1 шт.	9517.000	9517.100	9518.000	9518.100	9519.000	9519.100	
Крышка	прозрачная	–	■	–	■	–	■	
	серая	■	–	■	–	■	–	
Комплектующие								
Монтажная панель	10 шт.	9548.000	9548.000	9548.000	9548.000	9548.000	9548.000	39
Шарниры	20 шт.	9581.000	9581.000	9581.000	9581.000	9581.000	9581.000	39
Фланши для настенного крепления	40 шт.	9583.000	9583.000	9583.000	9583.000	9583.000	9583.000	39

без размеченных отверстий

Ширина мм	Кол-во	254	254	254	254	254	254	Стр.
Высота мм		180	180	180	180	180	180	
Глубина мм		90	90	111	111	165	165	
Арт. №	1 шт.	9520.000	9520.100	9521.000	9521.100	9522.000	9522.100	
Крышка	прозрачная	–	■	–	■	–	■	
	серая	■	–	■	–	■	–	
Комплектующие								
Монтажная панель	8 шт.	9549.000	9549.000	9549.000	9549.000	9549.000	9549.000	39
Шарниры	20 шт.	9581.000	9581.000	9581.000	9581.000	9581.000	9581.000	39
Фланши для настенного крепления	40 шт.	9583.000	9583.000	9583.000	9583.000	9583.000	9583.000	39

без размеченных отверстий

Ширина мм	Кол-во	360	360	360	360	360	360	Стр.
Высота мм		254	254	254	254	254	254	
Глубина мм		111	111	165	165	165	165	
Арт. №	1 шт.	9523.000	9523.100	9524.000	9524.100	9524.100	9524.100	
Крышка	прозрачная	–	■	–	■	–	■	
	серая	■	–	■	–	■	–	
Комплектующие								
Монтажная панель	4 шт.	9550.000	9550.000	9550.000	9550.000	9550.000	9550.000	39
Шарниры	20 шт.	9581.000	9581.000	9581.000	9581.000	9581.000	9581.000	39
Фланши для настенного крепления	40 шт.	9583.000	9583.000	9583.000	9583.000	9583.000	9583.000	39

Поликарбонатные корпуса РК



Комплектующие РК Страница 39 **Монтаж системы** Страница 613 **Кабельный ввод полиамид** Страница 776

Применение:

- Диапазон температуры окружающей среды: -35°C...+80°C
- Заданные температуры могут быть ограничены встроенным оборудованием

Материал:

- Корпус: усиленный стекловолокном поликарбонат
- Крышка: усиленный стекловолокном поликарбонат, литое уплотнение из полиуретана по периметру
- Винты крышки: полиамид
- Изолирующие заглушки: полиэтилен

Цвет:

- RAL 7035

Степень защиты IP согл. МЭК 60 529:

- IP 66

Степень защиты NEMA:

- NEMA 4X

Комплект поставки:

- Корпус с крышкой
- Винты крышки
- Изолирующие заглушки винтов для настенного крепления

Сертификаты:

- UL
- cUL
- Bureau Veritas

с метрической разметкой

Ширина мм		130	180	254	Стр.
Высота мм		94	110	180	
Глубина мм		57	90	111	
Арт. №		9508.050	9514.050	9521.050	
	Кол-во	4 шт.	2 шт.	1 шт.	
Крышка	серая	■	■	■	
Кол-во метрических размеченных отверстий		10 x M16/M20	16 x M20 2 x M20/M25 2 x M32/M40	24 x M20 4 x M25/M32 4 x M32/M40	
Комплектующие					
Монтажная панель	8 шт.	–	–	9549.000	39
Фланши для настенного крепления	40 шт.	9583.000	9583.000	9583.000	39

Поликарбонатные корпуса РК

Комплектующие

Монтажная панель

для РК

Для индивидуального внутреннего монтажа.

Материал:

– 2,5 мм жесткая бумага с меламинофенольным покрытием.

Цвет:

– RAL 7035

Комплект поставки:

– Монтажная панель
– Самонарезающие крепежные винты

Ширина монтажной панели мм	Высота монтажной панели мм	Для ширины корпуса мм	Для высоты корпуса мм	Кол-во	Арт. №
150	150	182	180	10 шт.	9548.000
220	150	254	180	8 шт.	9549.000
331	220	360	254	4 шт.	9550.000

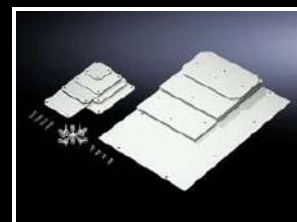

Шарниры

для РК

Для крепления откидной крышки. Прилагаемый шаблон для сверления обеспечивает простоту монтажа.

Материал:

– Полистирол

Цвет:

– Эквивалент RAL 7035

Комплект поставки:

– 20 шарнира
– Вкл. крепежный материал

Для высоты корпуса мм	Для глубины корпуса мм	Материал	Кол-во	Арт. №
≥ 110	≥ 180	Полистирол	20 шт.	9581.000



Фланши для настенного крепления

для РК

При помощи четырех фланшей корпус крепится к стене. Фланш прочно крепится к корпусу при помощи простого соединения штифтами.

Применение:

– Для всех корпусов РК

Материал:

– Полиамид, серый

Цвет:

– Эквивалент RAL 7035

Кол-во	Арт. №
40 шт.	9583.000

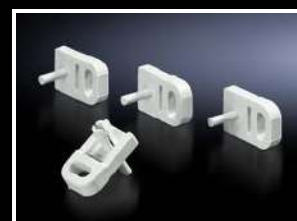

Корпуса из литого алюминия GA



Комплектующие GA Страница 41 Монтаж системы Страница 613

Материал:

- Корпус: литой алюминий
- Крышка: алюминиевое литье, по периметру уплотнение в виде пористого шнура круглого сечения

Поверхность:

- Структурное покрытие

Цвет:

- RAL 7001

Степень защиты IP согл.

МЭК 60 529:

- IP 66

Степень защиты NEMA:

- NEMA 4

Комплект поставки:

- Корпус с крышкой
- Винты крышки, невыпадающие
- Винты для крепления несущих шин
- Винт для подключения заземления

Ширина мм		58	98	75	125	175	250	122	220	Стр.
Высота мм		64	64	80	80	80	80	120	120	
Глубина мм		34	35	57	57	57	57	80	91	
Арт. №		9101.210	9102.210	9104.210	9105.210	9106.210	9107.210	9108.210	9110.210	
	Кол-во	5 шт.	3 шт.	1 шт.	1 шт.	1 шт.	1 шт.	1 шт.	1 шт.	

Комплектующие

Монтажная панель		–	–	–	9105.700	–	–	9108.700	9110.700	41
	Кол-во	–	–	–	10 шт.	–	–	2 шт.	2 шт.	
Фланши для настенного крепления	2 шт.	–	–	–	–	–	–	9121.122	9121.122	41
Несущие шины		см. страницу	см. страницу	см. страницу	см. страницу	см. страницу	см. страницу	см. страницу	см. страницу	725
Шарниры, внешние	2 шт.	–	–	–	–	–	–	9123.000	9123.000	41
Провода заземления		см. страницу	см. страницу	см. страницу	см. страницу	см. страницу	см. страницу	см. страницу	см. страницу	762
Кабельный ввод, латунь		см. страницу	см. страницу	см. страницу	см. страницу	см. страницу	см. страницу	см. страницу	см. страницу	776
Кабельный ввод, полиамид		см. страницу	см. страницу	см. страницу	см. страницу	см. страницу	см. страницу	см. страницу	см. страницу	776

Ширина мм	Кол-во	360	160	260	360	202	280	334	330	Стр.
Высота мм		120	160	160	160	232	232	233	230	
Глубина мм		82	91	91	91	111	111	111	181	
Арт. №	1 шт.	9111.210	9112.210	9113.210	9114.210	9116.210	9117.210	9118.210	9119.210	

Комплектующие

Монтажная панель		–	9112.700	9113.700	9114.700	9116.700	9117.700	9118.700	9118.700	41
	Кол-во	–	2 шт.	2 шт.	1 шт.	1 шт.	1 шт.	1 шт.	1 шт.	
Фланши для настенного крепления	2 шт.	9121.122	9121.160	9121.160	9121.160	9121.230	9121.230	9121.230	9121.230	41
Несущие шины		см. страницу	см. страницу	см. страницу	см. страницу	см. страницу	см. страницу	см. страницу	см. страницу	725
Шарниры, внешние	2 шт.	9123.000	9123.000	9123.000	9123.000	9123.000	9123.000	9123.000	9123.000	41
Провода заземления		см. страницу	см. страницу	см. страницу	см. страницу	см. страницу	см. страницу	см. страницу	см. страницу	762
Кабельный ввод, латунь		см. страницу	см. страницу	см. страницу	см. страницу	см. страницу	см. страницу	см. страницу	см. страницу	776
Кабельный ввод, полиамид		см. страницу	см. страницу	см. страницу	см. страницу	см. страницу	см. страницу	см. страницу	см. страницу	776

Корпуса из литого алюминия GA

Комплектующие

Монтажная панель

для GA

Для индивидуального внутреннего монтажа, с крепежными отверстиями.

Материал:

– Листовая сталь

Поверхность:

– Оцинкованная

Ширина монтажной панели мм	Высота монтажной панели мм	Для ширины корпуса мм	Для высоты корпуса мм	Кол-во	Арт. №
114	69	125	80	10 шт.	9105.700
109	107	122	120	2 шт.	9108.700
207	107	220	120	2 шт.	9110.700
145	142	160	160	2 шт.	9112.700
245	142	260	160	2 шт.	9113.700
344	142	360	160	1 шт.	9114.700
183	214	202	232	1 шт.	9116.700
264	214	280	232	1 шт.	9117.700
314	214	334 330	233 230	1 шт.	9118.700



Фланши для настенного крепления

для GA

Для наружного крепления на поверхностях, в смонтированном виде, без демонтажа крышки.

Материал:

– Листовая сталь

Поверхность:

– Оцинкованная

Для высоты корпуса мм	Кол-во	Арт. №
120	2 шт.	9121.122
160	2 шт.	9121.160
≥ 230	2 шт.	9121.230



Шарниры, внешние

для GA

Для крепления крышки к нижней части корпуса

Материал:

– Алюминиевое литье под давлением

Цвет:

– RAL 7001

Комплект поставки:

– 2 шарнира
– 8 винтов

Для высоты корпуса мм	Для глубины корпуса мм	Кол-во	Арт. №
≥ 120	≥ 80	2 шт.	9123.000



Клеммные коробки KL



Монтаж системы Стр. 613 KL нержавеющая сталь Стр. 217 KL для взрывоопасных зон Стр. 232 KL Hygienic Design Стр. 208

Материал:

- Корпус: листовая сталь
- Крышка: листовая сталь, литое уплотнение из полиуретана по периметру

Поверхность:

- Корпус и крышка: грунтовка, снаружи порошковое покрытие, структурное

Цвет:

- RAL 7035

Степень защиты IP согл. МЭК 60 529:

- IP 66

Степень защиты NEMA:

- NEMA 4

Комплект поставки:

- Корпус с крышкой
- Быстрозаворачиваемые винты с пластиковыми втулками

Сертификаты:

- UL
- cUL
- CSA
- TÜV
- Germanischer Lloyd
- Российский морской регистр судоходства
- Lloyds Register of Shipping
- Bureau Veritas

без фланш-панели

Ширина мм	Кол-во	150	200	200	300	300	400	Стр.
Высота мм		150	150	200	150	200	200	
Глубина мм		80	80	80	80	80	80	
Толщина материала корпуса мм		1,25	1,25	1,25	1,25	1,25	1,25	
Толщина материала крышки мм		1,25	1,25	1,25	1,25	1,25	1,25	
Арт. №	1 шт.	1514.510	1528.510	1516.510	1515.510	1517.510	1518.510	
Вес кг		1,4	1,6	1,9	2,1	2,6	3,2	
Комплекующие								
Монтажные панели	1 шт.	1560.700	1575.700	1562.700	1561.700	1563.700	1564.700	702
Несущие шины TS 35/7,5	10 шт.	2314.000	2315.000	2315.000	2316.000	2316.000	2317.000	725
Несущие шины TS 35/15		–	–	–	–	–	–	
Фиксатор крышки	6 шт.	1591.000	1591.000	1591.000	1591.000	1591.000	1591.000	684
Шарнир крышки	6 шт.	1592.000	1592.000	1592.000	1592.000	1592.000	1592.000	684
Набор заземления	5 шт.	2570.100	2570.100	2570.100	2570.100	2570.100	2570.100	764
Настенное крепление	4 шт.	1590.000	1590.000	1590.000	1590.000	1590.000	1590.000	698
Сменный быстродействующий запор	12 шт.	1593.000	1593.000	1593.000	1593.000	1593.000	1593.000	

Клеммные коробки KL

без фланш-панели

Ширина мм	Кол-во	600	150	200	200	300	300	Стр.
Высота мм		200	150	150	200	150	200	
Глубина мм		80	120	120	120	120	120	
Толщина материала корпуса мм		1,25	1,25	1,25	1,25	1,25	1,25	
Толщина материала крышки мм		1,25	1,25	1,25	1,25	1,25	1,25	
Арт. №	1 шт.	1519.510	1500.510	1529.510	1502.510	1501.510	1503.510	
Вес кг		4,6	1,6	1,8	2,3	2,6	3,0	
Комплекующие								
Монтажные панели	1 шт.	1566.700	1560.700	1575.700	1562.700	1561.700	1563.700	702
Несущие шины TS 35/7,5	10 шт.	–	2314.000	2315.000	2315.000	2316.000	2316.000	725
Несущие шины TS 35/15	10 шт.	2319.000	–	–	–	–	–	725
Фиксатор крышки	6 шт.	1591.000	1591.000	1591.000	1591.000	1591.000	1591.000	684
Шарнир крышки	6 шт.	1592.000	1592.000	1592.000	1592.000	1592.000	1592.000	684
Набор заземления	5 шт.	2570.100	2570.100	2570.100	2570.100	2570.100	2570.100	764
Настенное крепление	4 шт.	1590.000	1590.000	1590.000	1590.000	1590.000	1590.000	698
Сменный быстродействующий запор	12 шт.	1593.000	1593.000	1593.000	1593.000	1593.000	1593.000	

без фланш-панели

Ширина мм	Кол-во	300	400	400	400	400	500	Стр.
Высота мм		300	150	200	300	400	200	
Глубина мм		120	120	120	120	120	120	
Толщина материала корпуса мм		1,38	1,25	1,25	1,38	1,38	1,25	
Толщина материала крышки мм		1,25	1,25	1,25	1,25	1,25	1,25	
Арт. №	1 шт.	1507.510	1589.510	1504.510	1508.510	1511.510	1505.510	
Вес кг		4,0	3,2	3,6	4,8	6,2	4,4	
Комплекующие								
Монтажные панели	1 шт.	1567.700	1576.700	1564.700	1568.700	1571.700	1565.700	702
Несущие шины TS 35/7,5	10 шт.	2316.000	2317.000	2317.000	2317.000	2317.000	–	725
Несущие шины TS 35/15	10 шт.	–	–	–	–	–	2318.000	725
Фиксатор крышки	6 шт.	1591.000	1591.000	1591.000	1591.000	1591.000	1591.000	684
Шарнир крышки	6 шт.	1592.000	1592.000	1592.000	1592.000	1592.000	1592.000	684
Набор заземления	5 шт.	2570.100	2570.100	2570.100	2570.100	2570.100	2570.100	764
Настенное крепление	4 шт.	1590.000	1590.000	1590.000	1590.000	1590.000	1590.000	698
Сменный быстродействующий запор	12 шт.	1593.000	1593.000	1593.000	1593.000	1593.000	1593.000	

без фланш-панели

Ширина мм	Кол-во	500	600	600	600	800	800	Стр.
Высота мм		300	200	300	400	200	400	
Глубина мм		120	120	120	120	120	120	
Толщина материала корпуса мм		1,38	1,25	1,38	1,38	1,25	1,38	
Толщина материала крышки мм		1,25	1,25	1,25	1,25	1,25	1,25	
Арт. №	1 шт.	1509.510	1506.510	1510.510	1512.510	1527.510	1513.510	
Вес кг		5,8	5,7	6,8	8,4	6,8	11,0	
Комплекующие								
Монтажные панели	1 шт.	1569.700	1566.700	1570.700	1572.700	1574.700	1573.700	702
Несущие шины TS 35/7,5		–	–	–	–	–	–	
Несущие шины TS 35/15	10 шт.	2318.000	2319.000	2319.000	2319.000	–	–	725
Фиксатор крышки	6 шт.	1591.000	1591.000	1591.000	1591.000	1591.000	1591.000	684
Шарнир крышки	6 шт.	1592.000	1592.000	1592.000	1592.000	1592.000	1592.000	684
Набор заземления	5 шт.	2570.100	2570.100	2570.100	2570.100	2570.100	2570.100	764
Настенное крепление	4 шт.	1590.000	1590.000	1590.000	1590.000	1590.000	1590.000	698
Сменный быстродействующий запор	12 шт.	1593.000	1593.000	1593.000	1593.000	1593.000	1593.000	

Клеммные коробки KL



Монтаж системы Стр. 613 KL нержавеющая сталь Стр. 217 KL для взрывоопасных зон Стр. 232 KL Hygienic Design Стр. 208

Материал:

- Корпус: листовая сталь
- Крышка: листовая сталь, литое уплотнение из полиуретана по периметру

Поверхность:

- Корпус и крышка: грунтовка, снаружи порошковое покрытие, структурное

Цвет:

- RAL 7035

Степень защиты IP согл. МЭК 60 529:

- IP 55

Степень защиты NEMA:

- NEMA 12

Комплект поставки:

- Корпус с крышкой
 - Быстрозаворачиваемые винты с пластиковыми втулками
 - Фланш-панели из листовой стали с уплотнениями и крепежным материалом
- Обратите внимание на комплект поставки.

Сертификаты:

- UL
- cUL
- CSA
- TÜV
- Germanischer Lloyd
- Российский морской регистр судоходства
- Lloyds Register of Shipping
- Bureau Veritas

Листовая сталь, с фланш-панелью

Ширина мм	Кол-во	300	300	300	400	400	400	500	Стр.
Высота мм		150	200	300	200	300	400	200	
Глубина мм		120	120	120	120	120	120	120	
Толщина материала корпуса мм		1,25	1,25	1,38	1,25	1,38	1,38	1,25	
Толщина материала крышки мм		1,25	1,25	1,25	1,25	1,25	1,25	1,25	
Арт. №	1 шт.	1530.510	1531.510	1535.510	1532.510	1536.510	1539.510	1533.510	
Вес кг		2,7	3,3	4,5	4,0	5,2	6,7	4,9	
Комплект поставки в зависимости от продукта									
Фланш-панель (сверху + снизу), размер		2	2	2	2	2	2	2	
Фланш-панель (сверху + снизу), кол-во		1 + 1	1 + 1	1 + 1	1 + 1	1 + 1	1 + 1	2 + 2	
Фланш-панель (слева + справа), размер		–	–	2	–	2	2	–	
Фланш-панель (слева + справа), кол-во		–	–	1 + 1	–	1 + 1	1 + 1	–	
Комплекующие									
Монтажные панели	1 шт.	1561.700	1563.700	1567.700	1564.700	1568.700	1571.700	1565.700	702
Пластиковые фланш-панели для ввода кабеля		см. страницу	см. страницу	см. страницу	см. страницу	см. страницу	см. страницу	см. страницу	771
Металлические фланш-панели	1 шт.	1581.100	1581.100	1581.100	1581.100	1581.100	1581.100	1581.100	773
Несущие шины TS 35/7,5	10 шт.	2316.000	2316.000	2316.000	2317.000	2317.000	2317.000	–	725
Несущие шины TS 35/15	10 шт.	–	–	–	–	–	–	2318.000	725
Фиксатор крышки	6 шт.	1591.000	1591.000	1591.000	1591.000	1591.000	1591.000	1591.000	684
Шарнир крышки	6 шт.	1592.000	1592.000	1592.000	1592.000	1592.000	1592.000	1592.000	684
Набор заземления	5 шт.	2570.100	2570.100	2570.100	2570.100	2570.100	2570.100	2570.100	764
Настенное крепление	4 шт.	1590.000	1590.000	1590.000	1590.000	1590.000	1590.000	1590.000	698
Сменный быстродействующий запор	12 шт.	1593.000	1593.000	1593.000	1593.000	1593.000	1593.000	1593.000	

Клеммные коробки KL

Листовая сталь, с фланш-панелью

Ширина мм	Кол-во	500	600	600	600	800	800	Стр.
Высота мм		300	200	300	400	200	400	
Глубина мм		120	120	120	120	120	120	
Толщина материала корпуса мм		1,38	1,25	1,38	1,38	1,25	1,38	
Толщина материала крышки мм		1,25	1,25	1,25	1,25	1,25	1,25	
Арт. №	1 шт.	1537.510	1534.510	1538.510	1540.510	1542.510	1541.510	
Вес кг		5,2	5,9	7,7	9,0	7,2	12,0	
Комплект поставки в зависимости от продукта								
Фланш-панель (сверху + снизу), размер		2	2	2	2	2	2	
Фланш-панель (сверху + снизу), кол-во		2 + 2	2 + 2	2 + 2	2 + 2	3 + 3	3 + 3	
Фланш-панель (слева + справа), размер		2	–	2	2	–	2	
Фланш-панель (слева + справа), кол-во		1 + 1	–	1 + 1	1 + 1	–	1 + 1	
Комплекующие								
Монтажные панели	1 шт.	1569.700	1566.700	1570.700	1572.700	1574.700	1573.700	702
Пластиковые фланш-панели для ввода кабеля		см. страницу	см. страницу	см. страницу	см. страницу	см. страницу	см. страницу	771
Металлические фланш-панели	1 шт.	1581.100	1581.100	1581.100	1581.100	1581.100	1581.100	773
Несущие шины TS 35/7,5		–	–	–	–	–	–	
Несущие шины TS 35/15	10 шт.	2318.000	2319.000	2319.000	2319.000	–	–	725
Фиксатор крышки	6 шт.	1591.000	1591.000	1591.000	1591.000	1591.000	1591.000	684
Шарнир крышки	6 шт.	1592.000	1592.000	1592.000	1592.000	1592.000	1592.000	684
Набор заземления	5 шт.	2570.100	2570.100	2570.100	2570.100	2570.100	2570.100	764
Настенное крепление	4 шт.	1590.000	1590.000	1590.000	1590.000	1590.000	1590.000	698
Сменный быстродействующий запор	12 шт.	1593.000	1593.000	1593.000	1593.000	1593.000	1593.000	

Монтаж системы



Металлические фланш-панели

См. страницу 773

Монтаж системы

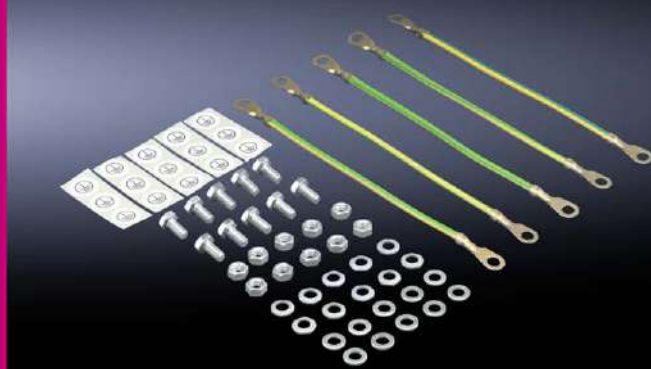

Полный набор заземления

См. страницу 764

Электрощкафчики EB



Монтаж системы Страница 613

Материал:

- Корпус и дверь: листовая сталь, литое уплотнение из полиуретана по периметру

Поверхность:

- Корпус и крышка: грунтовка, снаружи порошковое покрытие, структурное
- Монтажная панель: оцинкованная

Цвет:

- RAL 7035

Степень защиты IP согл.

МЭК 60 529:

- IP 66

Степень защиты NEMA:

- NEMA 4

Комплект поставки:

- Корпус с дверью на шарнирах
- Шарниры 180°
- Поворотный замок со вкладышем под ключ с двойной бородкой 3 мм
- Монтажная панель

Сертификаты:

- UL
- cUL
- CSA
- TÜV
- Российский морской регистр судоходства
- Lloyds Register of Shipping
- Bureau Veritas

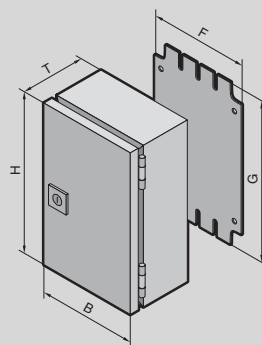

Глубина 80 мм

Ширина (B) мм	Кол-во	150	150	200	200	200	Стр.
Высота (H) мм		150	300	200	300	400	
Глубина (T) мм		80	80	80	80	80	
Ширина монтажной панели (F) мм		125	125	175	175	175	
Высота монтажной панели (G) мм		135	285	185	285	385	
Толщина материала корпуса мм		1,25	1,25	1,25	1,25	1,25	
Толщина материала двери мм		1,25	1,25	1,25	1,25	1,25	
Арт. №	1 шт.	1551.500	1545.500	1546.500	1552.500	1547.500	
Вес кг		1,7	2,6	2,4	3,2	4,4	
Количество замков		1	1	1	1	1	

Комплекующие

Настенное крепление	4 шт.	1590.000	1590.000	1590.000	1590.000	1590.000	698
Крепление на столб	2 шт.	2584.000	2584.000	2584.000	2584.000	2584.000	700
Монтажный зажим	30 шт.	2309.000	2309.000	2309.000	2309.000	2309.000	725
Несущие шины		см. страницу	см. страницу	см. страницу	см. страницу	см. страницу	725
Провода заземления		см. страницу	см. страницу	см. страницу	см. страницу	см. страницу	762
Кабельный ввод латунь		см. страницу	см. страницу	см. страницу	см. страницу	см. страницу	776
Кабельный ввод полиамид		см. страницу	см. страницу	см. страницу	см. страницу	см. страницу	776
Пластиковые ручки		см. страницу	см. страницу	см. страницу	см. страницу	см. страницу	679
Поворотные ручки		см. страницу	см. страницу	см. страницу	см. страницу	см. страницу	679
Замочные вкладыши		см. страницу	см. страницу	см. страницу	см. страницу	см. страницу	680
Предохранительные цилиндрические вкладыши	1 шт.	2571.000	2571.000	2571.000	2571.000	2571.000	681
Защитная крышка замка	2 шт.	2476.000	2476.000	2476.000	2476.000	2476.000	681

Глубина 120 мм

Ширина (В) мм	Кол-во	150	150	200	200	200	200	300	300	Стр.
Высота (Н) мм		150	300	200	300	400	500	300	400	
Глубина (Т) мм		120	120	120	120	120	120	120	120	
Ширина монтажной панели (F) мм		125	125	175	175	175	175	275	275	
Высота монтажной панели (G) мм		135	285	185	285	385	485	285	385	
Толщина материала корпуса мм		1,25	1,25	1,25	1,25	1,25	1,25	1,38	1,38	
Толщина материала двери мм		1,25	1,25	1,25	1,25	1,25	1,25	1,25	1,25	
Арт. №	1 шт.	1553.500	1548.500	1549.500	1554.500	1550.500	1557.500	1555.500	1556.500	
Вес кг		2,0	3,0	2,8	3,6	5,0	6,2	5,0	6,4	
Количество замков		1	1	1	1	1	2	1	1	

Комплектующие

Настенное крепление	4 шт.	1590.000	1590.000	1590.000	1590.000	1590.000	1590.000	1590.000	1590.000	698
Крепление на столб	2 шт.	2584.000	2584.000	2584.000	2584.000	2584.000	2584.000	2584.000	2584.000	700
Монтажный зажим	30 шт.	2309.000	2309.000	2309.000	2309.000	2309.000	2309.000	2309.000	2309.000	725
Несущие шины		см. стр.	см. стр.	см. стр.	см. стр.	см. стр.	см. стр.	см. стр.	см. стр.	725
Провода заземления		см. стр.	см. стр.	см. стр.	см. стр.	см. стр.	см. стр.	см. стр.	см. стр.	762
Кабельный ввод латунь		см. стр.	см. стр.	см. стр.	см. стр.	см. стр.	см. стр.	см. стр.	см. стр.	776
Кабельный ввод полиамид		см. стр.	см. стр.	см. стр.	см. стр.	см. стр.	см. стр.	см. стр.	см. стр.	776
Пластиковые ручки		см. стр.	см. стр.	см. стр.	см. стр.	см. стр.	см. стр.	см. стр.	см. стр.	679
Поворотные ручки		см. стр.	см. стр.	см. стр.	см. стр.	см. стр.	см. стр.	см. стр.	см. стр.	679
Замочные вкладыши		см. стр.	см. стр.	см. стр.	см. стр.	см. стр.	см. стр.	см. стр.	см. стр.	680
Предохранительные цилиндрические вкладыши	1 шт.	2571.000	2571.000	2571.000	2571.000	2571.000	2571.000	2571.000	2571.000	681
Защитная крышка замка	2 шт.	2476.000	2476.000	2476.000	2476.000	2476.000	2476.000	2476.000	2476.000	681

Глубина 155 мм

Ширина (В) мм	Кол-во	300		300		300		Стр.
Высота (Н) мм		400		600		800		
Глубина (Т) мм		155		155		155		
Ширина монтажной панели (F) мм		275		275		275		
Высота монтажной панели (G) мм		385		585		785		
Толщина материала корпуса мм		1,38		1,38		1,38		
Толщина материала двери мм		1,25		1,25		1,25		
Арт. №	1 шт.	1577.500		1578.500		1579.500		
Вес кг		7,1		11,0		13,2		
Количество замков		1		2		2		

Комплектующие

Настенное крепление	4 шт.	1590.000		1590.000		1590.000		698
Крепление на столб	2 шт.	2584.000		2584.000		2584.000		700
Монтажный зажим	30 шт.	2309.000		2309.000		2309.000		725
Несущие шины		см. страницу		см. страницу		см. страницу		725
Провода заземления		см. страницу		см. страницу		см. страницу		762
Кабельный ввод латунь		см. страницу		см. страницу		см. страницу		776
Кабельный ввод полиамид		см. страницу		см. страницу		см. страницу		776
Пластиковые ручки		см. страницу		см. страницу		см. страницу		679
Поворотные ручки		см. страницу		см. страницу		см. страницу		679
Замочные вкладыши		см. страницу		см. страницу		см. страницу		680
Предохранительные цилиндрические вкладыши	1 шт.	2571.000		2571.000		2571.000		681
Защитная крышка замка	2 шт.	2476.000		2476.000		2476.000		681

Сигнальные шкафчики ВG



Монтаж системы Страница 613 ВG нержавеющая сталь Страница 218

Материал:

- Корпус: листовая сталь
- Дверь: листовая сталь с обзорным окном из поликарбоната, 4 мм

Поверхность:

- Корпус и крышка: грунтовка, снаружи порошковое покрытие, структурное

Цвет:

- RAL 7035

Степень защиты IP согл. МЭК 60 529:

- IP 65

Степень защиты NEMA:

- NEMA 12

Комплект поставки:

- Корпус с дверью
 - Обзорное окно в двери
- Обратите внимание на комплект поставки.

Сертификаты:

- UL
- cUL
- TÜV
- Lloyds Register of Shipping

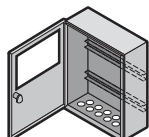

Ширина мм		Кол-во	200	300	400	500	Стр.
Высота мм			300	300	300	300	
Глубина мм			80	80	80	80	
Арт. №		1 шт.	1583.520	1584.520	1585.520	1586.520	
Толщина материала мм	Корпус		1,25	1,25	1,25	1,25	
	Дверь		1,25	1,25	1,25	1,25	

Комплект поставки в зависимости от продукта

Навеска двери			левая	левая	левая	левая	
Поворотный замок под ключ с двойной бородкой			1	1	1	1	
Несущая шина TS 35/7,5			2	2	2	2	
Кол-во метрических отверстий	M12		2	2	2	3	
	M20		5	9	13	24	
	M25		2	2	3	–	

Комплектующие

Защитная крышка замка	1 шт.	2476.000	2476.000	2476.000	2476.000	682
Настенное крепление	4 шт.	1590.000	1590.000	1590.000	1590.000	698
Крепление на столб	1 шт.	2584.000	2584.000	2584.000	2584.000	700
Замочные вкладыши, исполнение А	см. страницу 680					
Предохранительные цилиндрические вкладыши, исполнение В	см. страницу 681					
Пластиковые ручки, исполнение В	см. страницу 679					

Сигнальные шкафчики ВГ

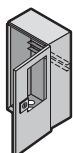

Ширина мм	Кол-во	200	400	Стр.
Высота мм		300	300	
Глубина мм		120	120	
Арт. №	1 шт.	1605.520	1606.520	
Толщина материала мм	Корпус	1,25	1,38	
	Дверь	1,25	1,25	

Комплект поставки в зависимости от продукта

Навеска двери		справа	справа	
Поворотный замок под ключ с двойной бородкой		1	1	
Несущая шина TS 35/7,5		1	1	
Кол-во метрических отверстий	M12	2	–	
	M20	–	2	
	M32	5	9	
	M50	–	1	

Комплектующие

Защитная крышка замка	1 шт.	2476.000	2476.000	682
Настенное крепление	4 шт.	1590.000	1590.000	698
Крепление на столб	1 шт.	2584.000	2584.000	700
Замочные вкладыши, исполнение А				см. страницу 680
Предохранительные цилиндрические вкладыши, исполнение В				см. страницу 681
Пластиковые ручки, исполнение В				см. страницу 679

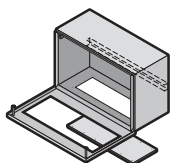

Ширина мм	Кол-во	400	600	Стр.
Высота мм		200	200	
Глубина мм		125	125	
Арт. №	1 шт.	1558.510	1559.510	
Толщина материала мм	Корпус	1,25	1,25	
	Дверь	1,25	1,25	

Комплект поставки в зависимости от продукта

Навеска двери		снизу	снизу	
Быстросействующий запор		2	3	
Несущая шина TS 35/7,5		1	1	
Фланш-панель в основании		1	1	

Комплектующие

Настенное крепление	4 шт.	1590.000	1590.000	698
Крепление на столб	1 шт.	2584.000	2584.000	700

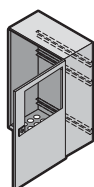

Ширина мм	Кол-во	400	500	Стр.
Высота мм		500	300	
Глубина мм		160	120	
Арт. №	1 шт.	1611.510	1609.510	
Толщина материала мм	Корпус	1,38	1,38	
	Дверь	1,5	1,25	

Комплект поставки в зависимости от продукта

Навеска двери		справа	снизу	
Поворотный замок под ключ с двойной бородкой		1	–	
Быстросействующий запор		–	2	
Несущая шина TS 35/7,5		3	1	
Количество отверстий для PG 13,5 или M20		33	48	

Комплектующие

Защитная крышка замка	1 шт.	2476.000	–	682
Настенное крепление	4 шт.	1590.000	1590.000	698
Крепление на столб	1 шт.	2584.000	2584.000	700
Замочные вкладыши, исполнение А				см. страницу 680
Предохранительные цилиндрические вкладыши, исполнение В				см. страницу 681
Пластиковые ручки, исполнение В				см. страницу 679

Сигнальные шкафчики ВГ

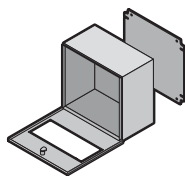

Ширина мм	Кол-во	400	400	400	Стр.
Высота мм		300	300	300	
Глубина мм		155	155	155	
Ширина монтажной панели		385	385	385	
Высота монтажной панели		275	275	275	
Арт. №	1 шт.	1577.500	1577.530	1577.450	
Толщина материала мм	Корпус	1,38	1,38	1,38	
	Дверь	1,25	1,25	1,25	

Комплект поставки в зависимости от продукта

Навеска двери		снизу	снизу	снизу	
Поворотный замок под ключ с двойной бородкой		1	1	1	
Обзорное окно	Размер мм	–	340 x 190	340 x 155	
	Позиция ¹⁾ мм	–	42	92	
Монтажная панель		1	1	1	
Фланш-панель в основании		–	–	–	

Комплектующие

Защитная крышка замка	1 шт.	2476.000	2476.000	2476.000	682
Настенное крепление	4 шт.	1590.000	1590.000	1590.000	698
Крепление на столб	1 шт.	2584.000	2584.000	2584.000	700
Замочные вкладыши, исполнение А,			см. страницу 680		
Предохранительные цилиндрические вкладыши, исполнение В			см. страницу 681		
Пластиковые ручки, исполнение В			см. страницу 679		

¹⁾ От нижнего края окна до нижнего края двери

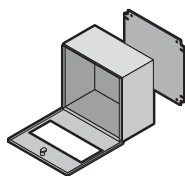

Ширина мм	Кол-во	600	600	600	Стр.
Высота мм		300	300	300	
Глубина мм		155	155	155	
Ширина монтажной панели		585	585	585	
Высота монтажной панели		275	275	275	
Арт. №	1 шт.	1578.500	1578.530	1578.450	
Толщина материала мм	Корпус	1,38	1,38	1,38	
	Дверь	1,25	1,25	1,25	

Комплект поставки в зависимости от продукта

Навеска двери		снизу	снизу	снизу	
Поворотный замок под ключ с двойной бородкой		2	2	2	
Обзорное окно	Размер мм	–	540 x 190	540 x 155	
	Позиция ¹⁾ мм	–	42	92	
Монтажная панель		1	1	1	
Фланш-панель в основании		–	–	–	

Комплектующие

Защитная крышка замка	1 шт.	2476.000	2476.000	2476.000	682
Настенное крепление	4 шт.	1590.000	1590.000	1590.000	698
Крепление на столб	1 шт.	2584.000	2584.000	2584.000	700
Замочные вкладыши, исполнение А			см. страницу 680		
Предохранительные цилиндрические вкладыши, исполнение В			см. страницу 681		
Пластиковые ручки, исполнение В			см. страницу 679		

¹⁾ От нижнего края окна до нижнего края двери

Сигнальные шкафчики ВГ

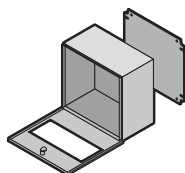

Ширина мм	Кол-во	800	800	800	Стр.
Высота мм		300	300	300	
Глубина мм		155	155	155	
Ширина монтажной панели		785	785	785	
Высота монтажной панели		275	275	275	
Арт. №	1 шт.	1579.500	1579.530	1579.450	
Толщина материала мм	Корпус	1,38	1,38	1,38	
	Дверь	1,25	1,25	1,25	

Комплект поставки в зависимости от продукта

Навеска двери		снизу	снизу	снизу	
Поворотный замок под ключ с двойной бородкой		2	2	2	
Обзорное окно	Размер мм	–	740 x 190	740 x 155	
	Позиция ¹⁾ мм	–	42	92	
Монтажная панель		1	1	1	
Фланш-панель в основании		–	–	–	

Комплектующие

Защитная крышка замка	1 шт.	2476.000	2476.000	2476.000	682
Настенное крепление	4 шт.	1590.000	1590.000	1590.000	698
Крепление на столб	1 шт.	2584.000	2584.000	2584.000	700
Замочные вкладыши, исполнение А			см. страницу 680		
Предохранительные цилиндрические вкладыши, исполнение В			см. страницу 681		
Пластиковые ручки, исполнение В			см. страницу 679		

¹⁾ От нижнего края окна до нижнего края двери

Новинка

Инструменты Rittal Automation Systems

См. страницу 865

Rittal – The System.

Faster – better – everywhere.



Компактные распределительные шкафы

Компактные распределительные шкафы АЕ

Компактные распределительные шкафы АЕ.....58

Компактные системные шкафы СМ

Ширина 600 – 800 мм.....62

Ширина 800 – 1200 мм.....63

Пластиковые распределительные шкафы КS

Пластиковые распределительные шкафы КS.....64

Компактные распределительные шкафы АЕ



Новая шина для внутреннего монтажа

- Монтаж внутренних комплектующих без механической доработки корпуса
- Возможен монтаж на боковых поверхностях, в основании и крыше
- Гибкий монтаж благодаря рядам перфорации TS 8, обеспечивают дополнительную монтажную поверхность
- Благодаря перфорации TS 8 возможно применение комплектующих TS 8
- Автоматическое выравнивание потенциалов
- Возможен также монтаж после установки монтажной панели
- Возможность крепления концевого выключателя и фиксатора двери

Токопроводящая монтажная панель

- Простой монтаж одним человеком, в том числе в напольных корпусах, путем вворачивания комбинированного винта и предохранительной гайки
- Оцинкованная поверхность для прямого контактирования компонентов и оптимальных свойств ЭМС

Сменная фланш-панель

- Листовая сталь для простой обработки, прилагается отдельно
- Автоматическое выравнивание потенциалов с помощью контактных элементов
- Доступны фланш-панели из пластика или металла с размеченными отверстиями для быстрого и простого ввода кабеля



Компактные распределительные шкафы АЕ



Оптимальная защита поверхности

Трехступенчатая обработка поверхности обеспечивает оптимальную защиту от коррозии.

Три фазы для максимального качества:

1-й этап: нанокерамическая предварительная обработка

2-й этап: электрофорезное грунтование погружением

3-й этап: структурное порошковое покрытие

- 1 Листовая сталь с трехступенчатой обработкой поверхности (стандарт у Rittal) после 180-часового теста в соляном тумане
- 2 Листовая сталь только с порошковым покрытием после 180-часового теста в соляном тумане

Интегрированные перфорированные рейки двери

- Для универсального монтажа на двери
- Для надежной прокладки кабеля от двери к корпусу

Сменная навеска двери

- Простая смена навеска двери у однодверных шкафов
- Не требуется механической обработки, так как отверстия уже подготовлены и закрыты заглушками

Практичное настенное крепление

- Для быстрого и удобного крепления с наружной стороны корпуса
- Просто установить «распорный дюбель» снаружи в отверстия корпуса и привинтить снаружи настенные крепления. Таким образом, готовый корпус можно транспортировать к месту установки и установить настенное крепление без открывания корпуса.

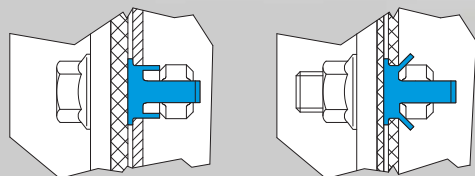

1



2

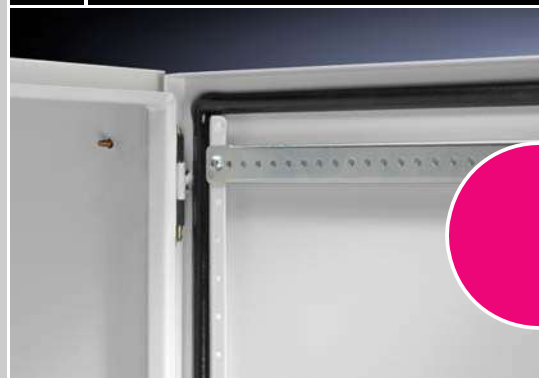

Компактные распределительные шкафы АЕ



Монтаж системы Страница 613 АЕ нержавеющая сталь Страница 219 Hygienic Design Страница 209

Материал:

- Корпус: листовая сталь
- Дверь: листовая сталь, литое уплотнение из полиуретана по периметру

Поверхность:

- Корпус и крышка: грунтовка, снаружи порошковое покрытие, структурное
- Монтажная панель: оцинкованная

Цвет:

- RAL 7035

Комплект поставки:

- Корпус с дверью (дверями) на шарнирах, полностью закрытый
- Фланш-панель(и) в основании корпуса
- Монтажная панель
- Замок: двойная бороздка 3 мм

Обратите внимание на комплект поставки.

Сертификаты:

- UL
- cUL
- CSA
- TÜV
- Germanischer Lloyd
- Российский морской регистр судоходства
- Lloyds Register of Shipping
- Bureau Veritas

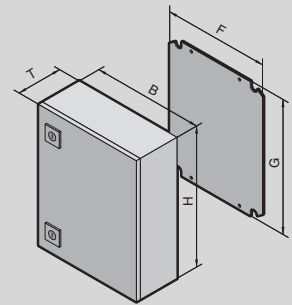

Ширина (B) мм	Кол-во	200	200	300	300	300	Стр.
Высота (H) мм		300	300	300	300	400	
Глубина (T) мм		120	155	155	210	210	
Ширина монтажной панели (F) мм		162	162	254	254	254	
Высота монтажной панели (G) мм		275	275	275	275	375	
Толщина материала корпуса мм		1,25	1,25	1,38	1,38	1,38	
Толщина материала двери мм		1,5	1,5	1,5	1,5	1,5	
Толщина монтажной панели мм		2,0	2,0	2,0	2,0	2,0	
Арт. №	1 шт.	1032.500	1035.500	1036.500	1033.500	1034.500	
Вес кг		4,0	4,5	6,1	7,0	8,8	
Степень защиты IP согл. МЭК 60 529		IP 55	IP 55	IP 66	IP 66	IP 66	
Степень защиты NEMA		NEMA 12	NEMA 12	NEMA 4	NEMA 4	NEMA 4	

Комплект поставки в зависимости от продукта

Дверь(и):		1	1	1	1	1	
Навеска двери правая, меняется на левую		–	–	■	■	■	
Поворотный замок		1	1	1	1	1	
Фланш-панели, размер		1	1	–	–	–	
Фланш-панели, количество		1	1	1	1	1	

Комплектующие

Шины для внутреннего монтажа	4 шт.	–	–	–	2383.210	2383.210	716
Настенное крепление	4 шт.	2508.100	2508.100	2508.100	2508.100	2508.100	698
Комплект для соединения	1 шт.	1199.100	1199.100	1199.100	1199.100	1199.100	658
Шарниры 180°	2 шт.	2449.000	2449.000	2449.000	2449.000	2449.000	684
Фиксатор двери	5 шт.	–	–	2519.000	2519.000	2519.000	688
Рым-болты для транспортировки		–	–	–	–	–	
Светильник на светодиодах		–	–	–	–	–	
Пылезащитный козырек	1 шт.	2426.500	2426.500	2426.500	2426.500	2426.500	691
Карман для документации из пластика		см. страницу	см. страницу	см. страницу	см. страницу	см. страницу	687
Кабельный ввод, латунь		см. страницу	см. страницу	см. страницу	см. страницу	см. страницу	776
Кабельный ввод, полиамид		см. страницу	см. страницу	см. страницу	см. страницу	см. страницу	776
Монтажные перемычки		–	–	–	–	–	
Провода заземления		см. страницу	см. страницу	см. страницу	см. страницу	см. страницу	762

Компактные распределительные шкафы АЕ

Ширина (В) мм	Кол-во	380	380	380	380	380	Стр.
Высота (Н) мм		300	300	380	600	600	
Глубина (Т) мм		155	210	210	210	350	
Ширина монтажной панели (F) мм		334	334	334	334	334	
Высота монтажной панели (G) мм		275	275	355	570	570	
Толщина материала корпуса мм		1,38	1,38	1,38	1,38	1,5	
Толщина материала двери мм		1,5	1,5	1,5	1,5	1,5	
Толщина монтажной панели мм		2,0	2,0	2,0	2,5	2,5	
Арт. №	1 шт.	1030.500	1031.500	1380.500	1038.500	1338.500	
Вес кг		7,4	7,5	9,8	15,6	19,4	
Степень защиты IP согл. МЭК 60 529		IP 66	IP 66	IP 66	IP 66	IP 66	
Степень защиты NEMA		NEMA 4	NEMA 4	NEMA 4	NEMA 4	NEMA 4	
Комплект поставки в зависимости от продукта							
Дверь(и):		1	1	1	1	1	
Навеска двери правая, меняется на левую		■	■	■	■	■	
Поворотный замок		1	1	1	2	2	
Фланш-панели, размер		3	3	3	3	4	
Фланш-панели, количество		1	1	1	1	1	
Комплектующие							
Шины для внутреннего монтажа	4 шт.	–	2383.210	2383.210	2383.210	2383.350	716
Настенное крепление	4 шт.	2508.100	2508.100	2508.100	2508.100	2508.100	698
Комплект для соединения	1 шт.	1199.100	1199.100	1199.100	1199.100	1199.100	658
Шарниры 180°	2 шт.	2449.000	2449.000	2449.000	2449.000	2449.000	684
Фиксатор двери	5 шт.	2519.000	2519.000	2519.000	2519.000	2519.000	688
Рым-болты для транспортировки		–	–	–	–	–	
Светильник на светодиодах		–	–	–	–	–	
Пылезащитный козырек	1 шт.	2426.500	2426.500	2426.500	2426.500	2426.500	691
Карман для документации из пластика		см. страницу	см. страницу	см. страницу	см. страницу	см. страницу	687
Кабельный ввод, латунь		см. страницу	см. страницу	см. страницу	см. страницу	см. страницу	776
Кабельный ввод, полиамид		см. страницу	см. страницу	см. страницу	см. страницу	см. страницу	776
Монтажные перемычки		–	–	–	–	–	
Провода заземления		см. страницу	см. страницу	см. страницу	см. страницу	см. страницу	762

Ширина (В) мм	Кол-во	400	400	500	500	500	Стр.
Высота (Н) мм		500	800	500	500	700	
Глубина (Т) мм		210	300	210	300	250	
Ширина монтажной панели (F) мм		354	349	449	449	449	
Высота монтажной панели (G) мм		475	770	470	470	670	
Толщина материала корпуса мм		1,38	1,5	1,38	1,5	1,5	
Толщина материала двери мм		1,5	2,0	1,75	1,75	2,0	
Толщина монтажной панели мм		2,0	3,0	2,5	2,5	2,5	
Арт. №	1 шт.	1045.500	1037.500	1050.500	1350.500	1057.500	
Вес кг		13,0	26,2	16,8	19,6	31,2	
Степень защиты IP согл. МЭК 60 529		IP 66	IP 66	IP 66	IP 66	IP 66	
Степень защиты NEMA		NEMA 4	NEMA 4	NEMA 4	NEMA 4	NEMA 4	
Комплект поставки в зависимости от продукта							
Дверь(и):		1	1	1	1	1	
Навеска двери правая, меняется на левую		■	■	■	■	■	
Поворотный замок		2	2	2	2	2	
Фланш-панели, размер		4	4	4	4	4	
Фланш-панели, количество		1	1	1	1	1	
Комплектующие							
Шины для внутреннего монтажа	4 шт.	2383.210	2383.300	2383.210	2383.300	2383.250	716
Настенное крепление	4 шт.	2508.100	2508.100	2508.100	2508.100	2508.100	698
Комплект для соединения	1 шт.	1199.100	1199.100	1199.100	1199.100	1199.100	658
Шарниры 180°	2 шт.	2449.000	2449.000	2449.000	2449.000	2449.000	684
Фиксатор двери	5 шт.	2519.000	2519.000	2519.000	2519.000	2519.000	688
Рым-болты для транспортировки		–	–	–	–	–	
Светильник на светодиодах	1 шт.	2500.100	2500.100	2500.100	2500.100	2500.100	750
Пылезащитный козырек	1 шт.	2426.500	2426.500	2426.500	2426.500	2426.500	691
Карман для документации из пластика		см. страницу	см. страницу	см. страницу	см. страницу	см. страницу	687
Кабельный ввод, латунь		см. страницу	см. страницу	см. страницу	см. страницу	см. страницу	776
Кабельный ввод, полиамид		см. страницу	см. страницу	см. страницу	см. страницу	см. страницу	776
Монтажные перемычки	20 шт.	–	–	2325.000	2325.000	2325.000	685
Провода заземления		см. страницу	см. страницу	см. страницу	см. страницу	см. страницу	762

Компактные распределительные шкафы АЕ

Ширина (В) мм	Кол-во	600	600	600	600	600	Стр.
Высота (Н) мм		380	380	600	600	600	
Глубина (Т) мм		210	350	210	250	350	
Ширина монтажной панели (F) мм		549	549	549	549	549	
Высота монтажной панели (G) мм		355	355	570	570	570	
Толщина материала корпуса мм		1,38	1,5	1,38	1,5	1,5	
Толщина материала двери мм		1,5	1,5	1,75	1,75	1,75	
Толщина монтажной панели мм		2,5	2,5	2,5	2,5	2,5	
Арт. №	1 шт.	1039.500	1339.500	1060.500	1054.500	1360.500	
Вес кг		15,4	20,0	22,8	24,8	28,4	
Степень защиты IP согл. МЭК 60 529		IP 66	IP 66	IP 66	IP 66	IP 66	
Степень защиты NEMA		NEMA 4	NEMA 4	NEMA 4	NEMA 4	NEMA 4	
Комплект поставки в зависимости от продукта							
Дверь(и):		1	1	1	1	1	
Навеска двери правая, меняется на левую		■	■	■	■	■	
Поворотный замок		1	1	2	2	2	
Фланш-панели, размер		5	5	5	5	5	
Фланш-панели, количество		1	1	1	1	1	
Комплекующие							
Шины для внутреннего монтажа	4 шт.	2383.210	2383.350	2383.210	2383.250	2383.350	716
Настенное крепление	4 шт.	2508.100	2508.100	2508.100	2508.100	2508.100	698
Комплект для соединения	1 шт.	1199.100	1199.100	1199.100	1199.100	1199.100	658
Шарниры 180°	2 шт.	2449.000	2449.000	2449.000	2449.000	2449.000	684
Фиксатор двери	5 шт.	2519.000	2519.000	2519.000	2519.000	2519.000	688
Рым-болты для транспортировки		–	–	–	–	–	
Светильник на светодиодах	1 шт.	2500.100	2500.100	2500.100	2500.100	2500.100	750
Пылезащитный козырек	1 шт.	2426.500	2426.500	2426.500	2426.500	2426.500	691
Карман для документации из пластика		см. страницу	см. страницу	см. страницу	см. страницу	см. страницу	687
Кабельный ввод, латунь		см. страницу	см. страницу	см. страницу	см. страницу	см. страницу	776
Кабельный ввод, полиамид		см. страницу	см. страницу	см. страницу	см. страницу	см. страницу	776
Монтажные перемычки	20 шт.	2326.000	2326.000	2326.000	2326.000	2326.000	685
Провода заземления		см. страницу	см. страницу	см. страницу	см. страницу	см. страницу	762

Ширина (В) мм	Кол-во	600	600	600	600	600	Стр.
Высота (Н) мм		760	760	800	1000	1200	
Глубина (Т) мм		210	350	250	250	300	
Ширина монтажной панели (F) мм		549	549	549	539	540	
Высота монтажной панели (G) мм		730	730	770	955	1155	
Толщина материала корпуса мм		1,38	1,5	1,5	1,5	1,5	
Толщина материала двери мм		2,0	2,0	2,0	2,0	2,0	
Толщина монтажной панели мм		3,0	3,0	3,0	3,0	3,0	
Арт. №	1 шт.	1076.500	1376.500	1058.500	1090.500	1260.500	
Вес кг		32,1	36,0	33,6	50,5	55,0	
Степень защиты IP согл. МЭК 60 529		IP 66	IP 66	IP 66	IP 66	IP 66	
Степень защиты NEMA		NEMA 4	NEMA 4	NEMA 4	NEMA 4	NEMA 4	
Комплект поставки в зависимости от продукта							
Дверь(и):		1	1	1	1	1	
Навеска двери правая, меняется на левую		■	■	■	■	■	
Поворотный замок		2	2	2	2	–	
3-точечный запор		–	–	–	–	■	
Фланш-панели, размер		5	5	5	5	5	
Фланш-панели, количество		1	1	1	1	1	
Комплекующие							
Шины для внутреннего монтажа	4 шт.	2383.210	2383.350	2383.250	2383.250	2383.300	716
Настенное крепление	4 шт.	2508.100	2508.100	2508.100	2508.100	2508.100	698
Комплект для соединения	1 шт.	1199.100	1199.100	1199.100	1199.100	1199.100	658
Шарниры 180°	2 шт.	2449.000	2449.000	2449.000	2449.000	2449.000	684
Фиксатор двери	5 шт.	2519.000	2519.000	2519.000	2519.000	2519.000	688
Рым-болты для транспортировки	4 шт.	–	–	–	–	2509.000	697
Светильник на светодиодах	1 шт.	2500.100	2500.100	2500.110	2500.110	2500.110	750
Пылезащитный козырек	1 шт.	2426.500	2426.500	2426.500	2426.500	2426.500	691
Карман для документации из пластика		см. страницу	см. страницу	см. страницу	см. страницу	см. страницу	687
Кабельный ввод, латунь		см. страницу	см. страницу	см. страницу	см. страницу	см. страницу	776
Кабельный ввод, полиамид		см. страницу	см. страницу	см. страницу	см. страницу	см. страницу	776
Монтажные перемычки	20 шт.	2326.000	2326.000	2326.000	2326.000	2326.000	685
Провода заземления		см. страницу	см. страницу	см. страницу	см. страницу	см. страницу	762

Компактные распределительные шкафы АЕ

Ширина (В) мм	Кол-во	760	760	800	800	800	Стр.
Высота (Н) мм		760	760	600	1000	1200	
Глубина (Т) мм		210	300	300	300	300	
Ширина монтажной панели (F) мм		704	704	749	739	740	
Высота монтажной панели (G) мм		730	730	570	955	1155	
Толщина материала корпуса мм		1,5	1,5	1,5	1,5	1,5	
Толщина материала двери мм		2,0	2,0	2,0	2,0	2,0	
Толщина монтажной панели мм		3,0	3,0	2,5	3,0	3,0	
Арт. №	1 шт.	1077.500	1073.500	1055.500	1180.500	1280.500	
Вес кг		40,0	44,5	33,9	57,0	70,0	
Степень защиты IP согл. МЭК 60 529		IP 66	IP 66	IP 66	IP 66	IP 66	
Степень защиты NEMA		NEMA 4	NEMA 4	NEMA 4	NEMA 4	NEMA 4	
Комплект поставки в зависимости от продукта							
Дверь(и):		1	1	1	1	1	
Навеска двери правая, меняется на левую		■	■	■	■	■	
Поворотный замок		2	2	2	2	–	
3-точечный запор		–	–	–	–	■	
Фланш-панели, размер		5	5	5	5	5	
Фланш-панели, количество		1	1	1	1	1	
Комплекующие							
Шины для внутреннего монтажа	4 шт.	2383.210	2383.300	2383.300	2383.300	2383.300	716
Настенное крепление	4 шт.	2508.100	2508.100	2508.100	2508.100	2508.100	698
Комплект для соединения	1 шт.	1199.100	1199.100	1199.100	1199.100	1199.100	658
Шарниры 180°	2 шт.	2449.000	2449.000	2449.000	2449.000	2449.000	684
Фиксатор двери	5 шт.	2519.000	2519.000	2519.000	2519.000	2519.000	688
Рым-болты для транспортировки	4 шт.	–	–	–	2509.000	2509.000	697
Светильник на светодиодах	1 шт.	2500.110	2500.110	2500.110	2500.110	2500.110	750
Пылезащитный козырек	1 шт.	2426.500	2426.500	2426.500	2426.500	2426.500	691
Карман для документации из пластика		см. страницу	см. страницу	см. страницу	см. страницу	см. страницу	687
Кабельный ввод, латунь		см. страницу	см. страницу	см. страницу	см. страницу	см. страницу	776
Кабельный ввод, полиамид		см. страницу	см. страницу	см. страницу	см. страницу	см. страницу	776
Монтажные перемычки	20 шт.	2327.000	2327.000	2328.000	2328.000	2328.000	685
Провода заземления		см. страницу	см. страницу	см. страницу	см. страницу	см. страницу	762

Ширина (В) мм	Кол-во	1000	1000	1000	1000	1000	Стр.
Высота (Н) мм		760	760	1000	1200	1400	
Глубина (Т) мм		210	300	300	300	300	
Ширина монтажной панели (F) мм		944	944	939	940	940	
Высота монтажной панели (G) мм		730	730	955	1155	1355	
Толщина материала корпуса мм		1,5	1,5	1,5	1,5	1,5	
Толщина материала двери мм		2,0	2,0	2,0	2,0	2,0	
Толщина монтажной панели мм		3,0	3,0	3,0	3,0	3,0	
Арт. №	1 шт.	1100.500	1130.500	1110.500	1213.500	1114.500	
Вес кг		52,0	56,0	71,0	85,0	97,0	
Степень защиты IP согл. МЭК 60 529		IP 55	IP 55	IP 55	IP 55	IP 55	
Степень защиты NEMA		NEMA 12	NEMA 12	NEMA 12	NEMA 12	NEMA 12	
Комплект поставки в зависимости от продукта							
Дверь(и):		2	2	2	2	2	
Навеска двери правая, меняется на левую		–	–	–	–	–	
Поворотный замок		2	2	2	–	–	
3-точечный запор		–	–	–	■	■	
Фланш-панели, размер		4	4	4	4	4	
Фланш-панели, количество		2	2	2	2	2	
Комплекующие							
Шины для внутреннего монтажа	4 шт.	2383.210	2383.300	2383.300	2383.300	2383.300	716
Настенное крепление	4 шт.	2508.100	2508.100	2508.100	2508.100	2508.100	698
Комплект для соединения	1 шт.	1199.100	1199.100	1199.100	1199.100	1199.100	658
Шарниры 180°	2 шт.	2449.000	2449.000	2449.000	2449.000	2449.000	684
Фиксатор двери	5 шт.	2519.000	2519.000	2519.000	2519.000	2519.000	688
Рым-болты для транспортировки	4 шт.	–	–	–	2509.000	2509.000	697
Светильник на светодиодах	1 шт.	2500.110	2500.110	2500.110	2500.110	2500.110	750
Пылезащитный козырек	1 шт.	2426.500	2426.500	2426.500	2426.500	2426.500	691
Карман для документации из пластика		см. страницу	см. страницу	см. страницу	см. страницу	см. страницу	687
Кабельный ввод, латунь		см. страницу	см. страницу	см. страницу	см. страницу	см. страницу	776
Кабельный ввод, полиамид		см. страницу	см. страницу	см. страницу	см. страницу	см. страницу	776
Монтажные перемычки	20 шт.	2325.000	2325.000	2325.000	2325.000	2325.000	685
Провода заземления		см. страницу	см. страницу	см. страницу	см. страницу	см. страницу	762

Компактные системные шкафы CM



Монтаж системы Страница 613 Светильники Страница 750 Кабельный канал Страница 782 Контроль микроклимата Страница 389

Материал:

- Корпус: листовая сталь 1,5 мм
- Дверь: листовая сталь 2,0 мм, литое уплотнение из полиуретана по периметру
- Монтажная панель: листовая сталь 3,0 мм

Поверхность:

- Корпус и крышка: грунтовка, снаружи порошковое покрытие, структурное
- Монтажная панель: оцинкованная

Цвет:

- RAL 7035

Степень защиты IP согл. МЭК 60 529:

- IP 55 при выборе соответствующих панелей основания или замыкающей панели

Степень защиты NEMA:

- NEMA 12 при выборе соответствующих панелей основания или замыкающей панели

Комплект поставки:

- Корпус с дверью (дверями) на шарнирах
- 3-точечный запор под ключ с двойной бородкой
- Монтажная панель
- Открытое основание для индивидуального ввода кабеля

Сертификаты:

- UL
- cUL
- CSA
- TÜV
- Lloyds Register of Shipping

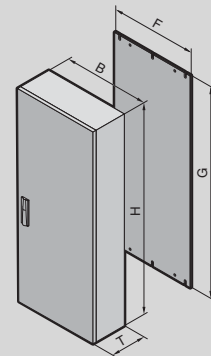

Ширина 600 – 800 мм

Ширина (B) мм	Кол-во	600	600	600	600	800	800	800	Стр.
Высота (H) мм		800	1000	1200	1200	1000	1000	1200	
Глубина (T) мм		400	400	300	400	300	400	300	
Ширина монтажной панели (F) мм		540	540	540	540	740	740	740	
Высота монтажной панели (G) мм		755	955	1155	1155	955	955	1155	
Арт. №	1 шт.	5110.500	5111.500	5112.500	5113.500	5114.500	5115.500	5116.500	
Вес кг		39,0	49,0	52,0	56,0	57,0	61,0	65,0	
Дверь(и):		1	1	1	1	1	1	1	
Навеска двери правая, меняется на левую		■	■	■	■	■	■	■	
Комплектующие									
Панели основания		см. стр.	см. стр.	см. стр.	см. стр.	см. стр.	см. стр.	см. стр.	632
Панели для ввода кабеля	1 шт.	5001.226	5001.226	5001.226	5001.226	5001.227	5001.227	5001.227	768
Кабельные шины	1 шт.	5001.080	5001.080	5001.080	5001.080	5001.081	5001.081	5001.081	783
Шины для внутреннего монтажа		см. стр.	см. стр.	см. стр.	см. стр.	см. стр.	см. стр.	см. стр.	716
Дождевые крышки	1 шт.	5001.310	5001.310	–	5001.310	–	5001.330	–	690
Шина для монтажа в основание	2 шт.	5001.370	5001.370	5001.371	5001.370	5001.371	5001.370	5001.371	719
Глухая панель	1 шт.	5001.130	5001.130	–	5001.130	–	5001.140	–	631
Профиль для ввода кабеля, в центре	2 шт.	8802.060	8802.060	8802.060	8802.060	8802.080	8802.080	8802.080	769
Системные шасси TS 17 x 73 мм		см. стр.	см. стр.	см. стр.	см. стр.	см. стр.	см. стр.	см. стр.	717
Монтажные перемычки	20 шт.	4596.000	4596.000	4596.000	4596.000	4598.000	4598.000	4598.000	685
Карман для документации из листовой стали	1 шт.	4116.500	4116.500	4116.500	4116.500	4118.500	4118.500	4118.500	688
Складная ручка		см. стр.	см. стр.	см. стр.	см. стр.	см. стр.	см. стр.	см. стр.	675
Замочные вкладыши		см. стр.	см. стр.	см. стр.	см. стр.	см. стр.	см. стр.	см. стр.	675
Светильник на светодиодах		см. стр.	см. стр.	см. стр.	см. стр.	см. стр.	см. стр.	см. стр.	750

Компактные системные шкафы СМ

Ширина 800 – 1200 мм

Ширина (В) мм	Кол-во	800	1000	1000	1000	1000	1000	1200	Стр.
Высота (Н) мм		1200	1000	1200	1200	1400	1400	1200	
Глубина (Т) мм		400	300	300	400	300	400	400	
Ширина монтажной панели (F) мм		740	940	940	940	940	940	1140	
Высота монтажной панели (G) мм		1155	955	1155	1155	1355	1355	1155	
Арт. №	1 шт.	5117.500	5118.500	5119.500	5120.500	5121.500	5122.500	5123.500	
Вес кг		71,0	70,0	82,0	86,0	95,0	100,0	102,0	
Дверь(и):		1	2	2	2	2	2	2	
Навеска двери правая, меняется на левую		■	-	-	-	-	-	-	
Комплектующие									
Панели основания		см. стр.	см. стр.	см. стр.	см. стр.	см. стр.	см. стр.	см. стр.	632
Панели для ввода кабеля	1 шт.	5001.227	5001.228	5001.228	5001.228	5001.228	5001.228	5001.229	768
Кабельные шины	1 шт.	5001.081	5001.082	5001.082	5001.082	5001.082	5001.082	5001.083	783
Шины для внутреннего монтажа	4 шт.	см. стр.	5001.052	см. стр.	см. стр.	см. стр.	см. стр.	5001.053	716
Дождевые крыши	1 шт.	5001.330	-	-	5001.350	-	5001.350	5001.360	690
Шина для монтажа в основание	2 шт.	5001.370	5001.371	5001.371	5001.370	5001.371	5001.370	5001.370	719
Глухая панель	1 шт.	5001.140	-	-	5001.150	-	5001.150	5001.160	631
Профиль для ввода кабеля, в центре		8802.080	8802.100	8802.100	8802.100	8802.100	8802.100	8802.120	769
	Кол-во	2 шт.	4 шт.	4 шт.	4 шт.	4 шт.	4 шт.	4 шт.	
Системные шасси TS 17 x 73 мм		см. стр.	см. стр.	см. стр.	см. стр.	см. стр.	см. стр.	см. стр.	717
Монтажные перемычки	20 шт.	4598.000	4309.000	4309.000	4309.000	4309.000	4309.000	4596.000	685
Карман для документации из листовой стали	1 шт.	4118.500	4115.500	4115.500	4115.500	4115.500	4115.500	4116.500	688
Складная ручка		см. стр.	см. стр.	см. стр.	см. стр.	см. стр.	см. стр.	см. стр.	675
Замочные вкладыши		см. стр.	см. стр.	см. стр.	см. стр.	см. стр.	см. стр.	см. стр.	675
Светильник на светодиодах		см. стр.	см. стр.	см. стр.	см. стр.	см. стр.	см. стр.	см. стр.	750



Монтаж системы

Панели для
ввода кабеля

См. страницу 768

Пластиковые распределительные шкафы KS



Монтаж системы Страница 613 KS для взрывоопасных зон Страница 234

Материал:

- Корпус и дверь: усиленный стекловолокном полиэстер GFK
- Дверь: литое уплотнение из полиуретана по периметру
- Монтажная панель: листовая сталь
- Обзорное окно: акриловое стекло, 3,0 мм с резиновым уплотнением

Поверхность:

- Корпус и дверь: необработанные, цветной пластик
- Монтажная панель: оцинкованная

Цвет:

- Эквивалент RAL 7035

Комплект поставки:

- Корпус с дверью на шарнирах, полностью закрытый, замок под ключ с двойной бородкой 3 мм
 - Монтажная панель
 - Двойное уплотнение на верхней или нижней кромке двери в виде встроенного защитного козырька
 - По бокам интегрированный C-образный профиль для плавной регулировки глубины монтажной панели
- Обратите внимание на комплект поставки.

Указание:

- Под воздействием длительного УФ-излучения (солнечный свет) в сочетании с ветром и дождем поверхность может изменить свой внешний вид. Это не ухудшает защиту установленных электрических компонентов. Если шкафы невозможно защитить от попадания лучей, например, навесом от солнца, мы рекомендуем покрыть их полиуретановой краской. Допустима температура окружающей среды -30°C...+75°C.

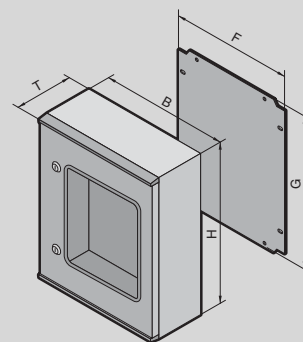

Сертификаты:

- TÜV
- Germanischer Lloyd
- Российский морской регистр судоходства
- Lloyds Register of Shipping
- Bureau Veritas

Ширина (B) мм	Кол-во	200	250	300	400	400	400	400	500	Стр.
Высота (H) мм		300	350	400	400	400	600	600	500	
Глубина (T) мм		150	150	200	200	200	200	200	300	
Ширина монтажной панели (F) мм		145	195	245	345	345	345	345	417	
Высота монтажной панели (G) мм		250	300	350	350	350	550	550	450	
Толщина монтажной панели мм		2,0	2,0	2,0	2,5	2,5	2,5	2,5	2,5	
Арт. №	1 шт.	1423.500	1432.500	1434.500	1444.500	1448.500	1446.500	1449.500	1453.500	
Вес кг		3,4	4,3	5,9	7,9	8,0	11,5	11,2	13,5	
Степень защиты IP согл. МЭК 60 529		IP 66	IP 66	IP 66	IP 66	IP 56	IP 66	IP 56	IP 66	
Степень защиты NEMA		NEMA 4X	NEMA 4X	NEMA 4X	NEMA 4X	NEMA 12	NEMA 4X	NEMA 12	NEMA 4X	

Комплект поставки в зависимости от продукта

Дверь(и):		1	1	1	1	1	1	1	1	
Навеска двери правая, меняется на левую		■	■	■	■	■	■	■	■	
С демонтируемой вертикальной стойкой, дверь с замком справа		-	-	-	-	-	-	-	-	
Поворотный замок		1	1	2	2	2	2	2	2	
3-точечный запор		-	-	-	-	-	-	-	-	
Обзорное окно		-	-	-	-	■	-	■	-	

Комплекующие

Комплекующие	Кол-во	1483.010	1483.010	1483.010	1483.010	1483.010	1483.010	1483.010	1483.010	1483.010
Настенное крепление	4 шт.	1483.010	1483.010	1483.010	1483.010	1483.010	1483.010	1483.010	1483.010	699
Крепление на столб	2 шт.	2584.000	2584.000	2584.000	2584.000	2584.000	2584.000	2584.000	2584.000	700
Впрессованные гайки M6	20 шт.	1482.000	1482.000	1482.000	1482.000	1482.000	1482.000	1482.000	1482.000	737
Регулировка глубины установки монтажной панели	4 шт.	1481.000	1481.000	1481.000	1481.000	1481.000	1481.000	1481.000	1491.000	705

Пластиковые распределительные шкафы KS

Ширина (B) мм	Кол-во	500	600	600	600	600	800	800	1000	Стр.
Высота (H) мм		500	600	600	800	800	1000	1000	1000	
Глубина (Г) мм		300	200	200	300	300	300	300	300	
Ширина монтажной панели (F) мм		417	545	545	517	517	717	717	917	
Высота монтажной панели (G) мм		450	550	550	750	750	950	950	950	
Толщина монтажной панели мм		2,5	2,5	2,5	3,0	3,0	3,0	3,0	3,0	
Арт. №	1 шт.	1454.500	1466.500	1467.500	1468.500	1469.500	1479.500	1480.500	1400.500	
Вес кг		13,4	15,9	15,6	26,5	26,0	39,9	41,7	51,6	
Степень защиты IP согл. МЭК 60 529		IP 56	IP 66	IP 56	IP 66	IP 56	IP 56	IP 66	IP 56	
Степень защиты NEMA		NEMA 12	NEMA 4X	NEMA 12	NEMA 4X	NEMA 12	NEMA 12	NEMA 4X	NEMA 12	
Комплект поставки в зависимости от продукта										
Дверь(и):		1	1	1	1	1	1	1	2	
Навеска двери правая, меняется на левую		■	■	■	■	■	■	■	-	
С демонтируемой вертикальной стойкой, дверь с замком справа		-	-	-	-	-	-	-	■	
Поворотный замок		2	2	2	-	-	-	-	-	
3-точечный запор		-	-	-	■	■	■	■	■	
Обзорное окно		■	-	■	-	■	■	-	-	
Комплекующие										
Настенное крепление	4 шт.	1483.010	1483.010	1483.010	1483.010	1483.010	1483.010	1483.010	1483.010	699
Крепление на столб	2 шт.	2584.000	2584.000	2584.000	2584.000	2584.000	2584.000	2584.000	2584.000	700
Впрессованные гайки M6	20 шт.	1482.000	1482.000	1482.000	1482.000	1482.000	1482.000	1482.000	1482.000	737
Регулировка глубины установки монтажной панели	4 шт.	1491.000	1481.000	1481.000	1491.000	1491.000	1491.000	1491.000	1491.000	705

Монтаж системы



Сменные фильтрующие прокладки

См. страницу 456

Монтаж системы



Системы замков

См. страницу 674

Rittal – The System.

Faster – better – everywhere.



Системы шкафов

Система линейных шкафов TS 8

Высота 1200 мм, глубина 500 мм	75
Высота 1400 мм, глубина 500 мм	76
Высота 1600 мм, глубина 500 мм	77
Высота 1800 мм, глубина 400 мм	78
Высота 1800 мм, глубина 500 мм	79
Высота 1800 мм, глубина 600 мм	80
Высота 2000 мм, глубина 400 мм	81
Высота 2000 мм, глубина 500 мм	82
Высота 2000 мм, глубина 600 мм	83
Высота 2000 мм, глубина 800 мм	84
Высота 2200 мм, глубина 600 мм	85
Шкафы для электронного оборудования.....	86
IP 66/NEMA 4	87
Инсталляционные шкафы	88
Высота 2000 мм, модульные шкафы.....	89
Высота 2200 мм, модульные шкафы.....	90
Шкафы с планочными разъединителями.....	91
Шкафы для шинных систем	92
ЭМС-шкафы	93

Отдельные системные шкафы SE 8

Ширина 600 – 800 мм.....	94
Ширина 1000 – 1800 мм.....	95
IP 66/NEMA 4	96



Система линейных шкафов TS 8

Отдельные системные шкафы SE 8





Улучшенная монтажная панель

- Простой монтаж одним человеком
- Простая перестановка монтажной панели по направляющим шинам, направляющие шины могут также использоваться для внутреннего монтажа
- Точная установка монтажной панели с шагом 25 мм



Современная система цоколей Flex-Block

- Быстрый монтаж благодаря простому соединению элементов цоколя на зажимах
- Простая транспортировка шкафа в пустом и смонтированном состоянии путем снятия панелей цоколя
- Возможность фиксации кабеля в цоколе, что дает больше места для оборудования в шкафу



Полное выравнивание потенциалов

- Все части обшивки, а также панели основания серийного шкафа имеют токопроводящие соединения между собой



Система линейных шкафов TS 8



Разнообразные возможности соединения в линейку

- Возможности соединения не знают границ – углом, вперед, назад, влево, вправо или даже вверх
- Технология соединения в линейку как с быстрым монтажом, так и для жесткого и долговечного соединения
- Возможна транспортировка соединенных шкафов TS 8

Симметричный каркас

- Симметричный каркас обеспечивает доступ со всех сторон
- Единые комплектующие для внутреннего монтажа по ширине и глубине
- Возможность доступа с любой стороны благодаря боковым стенкам на шарнирах

Универсальный внутренний монтаж

- Два симметричных уровня с идентичной перфорацией по ширине и глубине
- Внутренний монтаж на двух монтажных уровнях
- На 15 % более эффективное использование внутреннего пространства благодаря использованию внешнего монтажного уровня
- Адаптированные к профилю рамы разнообразные комплектующие для внутреннего монтажа



Отдельные системные шкафы SE 8



Продуманная конструкция

- Высокая жесткость благодаря само-несущей цельной конструкции, крыша и боковые стенки из одного листа с профилированной «рамой»
- Высокая степень защиты
- Варианты из листовой и нержавеющей стали практически для любых областей применения



Быстрый внутренний монтаж

- Идентичная монтажная панели и совместимость с системой линейных шкафов TS 8, единый инжиниринг
- Простой монтаж благодаря профилированным боковым стенкам

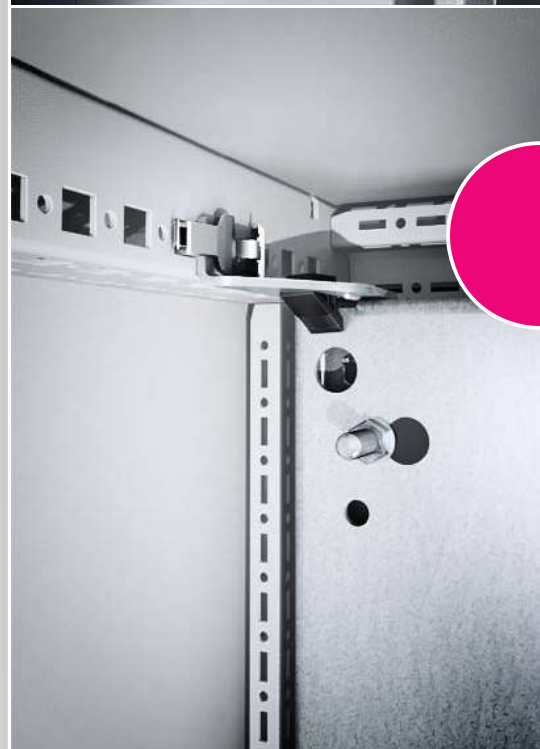

Безграничные возможности монтажа

- Автоматическое выравнивание потенциалов
- Оптимальный ввод кабеля
- Разнообразные комплектующие системной платформы TS 8
- Различные варианты цоколя: Flex-Block, распределительный кабельный отсек или стандартный цоколь из листовой или нержавеющей стали



Система линейных шкафов TS 8



Монтаж системы Стр. 613 TS 8 нержавеющая сталь Стр. 222 TS 8 с ЭМС-экранированием Стр. 93 TS 8 IP 66/NEMA 4X Стр. 87

Материал и поверхность:

- Каркас шкафа: листовая сталь, 1,5 мм, грунтовка
- Крыша: листовая сталь, 1,5 мм, грунтовка, снаружи порошковое покрытие, структурное
- Дверь: листовая сталь, 2 мм, грунтовка, снаружи порошковое покрытие, структурное
- Задняя стенка: листовая сталь, 1,5 мм, грунтовка, снаружи порошковое покрытие, структурное
- Панели основания: листовая сталь, 1,5 мм, оцинковка
- Монтажная панель: листовая сталь, 3 мм, оцинковка

Цвет:

- RAL 7035

Степень защиты IP согл.

МЭК 60 529:

- IP 55

Степень защиты NEMA:

- NEMA 12

Комплект поставки:

- Каркас шкафа
- Дверь(и):
- Навеска двери у однодверных шкафов правая, меняется на левую
- Потолочная панель
- Задняя стенка
- Панели основания
- Монтажная панель
- 2 монтажных шины TS 18 x 38 мм
- 4 рым-болта для транспортировки
- Замок: двойная бородка 3 мм

Обратите внимание на комплект поставки.

Указание:

- Ширина шкафа 400 мм: Без трубчатой рамы двери, монтажной панели, монтажных шин TS 18 x 38 мм и панелей основания. Степени защиты IP 55 и NEMA 12 отсутствуют.

Сертификаты:

- UL
- cUL
- CSA
- TÜV
- Norske Veritas
- Российский морской регистр судоходства
- Lloyds Register of Shipping
- Bureau Veritas

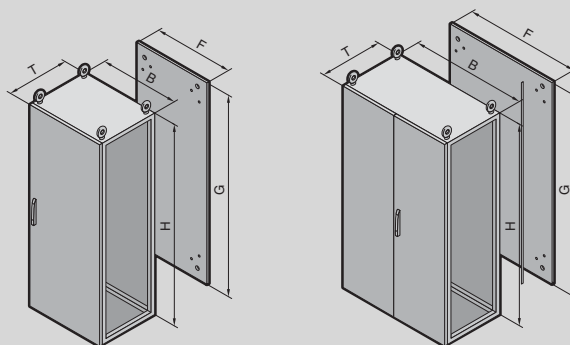

Система линейных шкафов TS 8

Высота 1200 мм, глубина 500 мм

Ширина (B) мм	Кол-во	600	800	1200	Стр.
Высота (H) мм		1200	1200	1200	
Глубина (T) мм		500	500	500	
Ширина монтажной панели (F) мм		499	699	1099	
Высота монтажной панели (G) мм		1096	1096	1096	
Арт. №	1 шт.	8615.500	8815.500	8215.500	
Вес кг		74,5	92,1	140,0	
Комплект поставки в зависимости от продукта					
Дверь(и):		1	1	2	
Комплектующие					
Боковые стенки, на винтах, листовая сталь	2 шт.	8115.235	8115.235	8115.235	643
Перегородка		-	-	-	
Перегородка для модульных панелей		-	-	-	
Обзорная дверь		-	-	-	
Угловые элементы Flex-Block, 100 мм	4 шт.	8100.000	8100.000	8100.000	617
Панели Flex-Block, 100 мм, закрытые		см. страницу	см. страницу	см. страницу	617
Угловые элементы Flex-Block, 200 мм	4 шт.	8200.000	8200.000	8200.000	617
Панели Flex-Block, 200 мм, закрытые		см. страницу	см. страницу	см. страницу	617
Элементы цоколя передние и задние, 100 мм	2 шт.	8601.600	8601.800	8601.200	619
Панели цоколя боковые, 100 мм	2 шт.	8601.050	8601.050	8601.050	620
Элементы цоколя передние и задние, 200 мм	2 шт.	8602.600	8602.800	8602.200	619
Панели цоколя боковые, 200 мм	2 шт.	8602.050	8602.050	8602.050	620
Регулировочные ножки	4 шт.	4612.000	4612.000	4612.000	628
Кабельные шины	2 шт.	4191.000	4192.000	4196.000	783
C-образные профильные шины 30/15		см. страницу	см. страницу	см. страницу	723
Профиль для ввода кабеля, сзади		8802.065	8802.085	8802.125	770
	Кол-во	2 шт.	2 шт.	4 шт.	
Панели для ввода кабеля		8800.060	8800.080	8800.120	768
	Кол-во	2 шт.	2 шт.	4 шт.	
Фиксирующаяся гайка TS		см. страницу	см. страницу	см. страницу	729
Монтажные перемычки		см. страницу	см. страницу	см. страницу	685
Системные шасси TS 17 x 73 мм		см. страницу	см. страницу	см. страницу	717
Системные шасси TS 23 x 73 мм		см. страницу	см. страницу	см. страницу	718
Карман для документации из листовой стали		см. страницу	см. страницу	см. страницу	688
Шарниры 180°		см. страницу	см. страницу	см. страницу	684
Фиксатор двери для путей эвакуации	1 шт.	4583.500	4583.500	4583.500	688
Опорный ролик	10 шт.	4538.000	4538.000	4538.000	689
Кабельный канал для вертикального профиля TS		см. страницу	см. страницу	см. страницу	781
Кабельный канал для монтажной панели		см. страницу	см. страницу	см. страницу	782
Провода заземления		см. страницу	см. страницу	см. страницу	762
Монтажная панель		-	-	-	
Светильник на светодиодах		см. страницу	см. страницу	см. страницу	750
Комфортная ручка		см. страницу	см. страницу	см. страницу	674

Система линейных шкафов TS 8

Высота 1400 мм, глубина 500 мм

Ширина (B) мм	Кол-во	600	800	1200	Стр.
Высота (H) мм		1400	1400	1400	
Глубина (T) мм		500	500	500	
Ширина монтажной панели (F) мм		499	699	1099	
Высота монтажной панели (G) мм		1296	1296	1296	
Арт. №	1 шт.	8645.500	8845.500	8245.500	
Вес кг		86,0	107,5	163,5	
Комплект поставки в зависимости от продукта					
Дверь(и):		1	1	2	
Комплектующие					
Боковые стенки, на винтах, листовая сталь	2 шт.	8145.235	8145.235	8145.235	643
Перегородка		-	-	-	
Перегородка для модульных панелей		-	-	-	
Обзорная дверь		-	-	-	
Угловые элементы Flex-Block, 100 мм	4 шт.	8100.000	8100.000	8100.000	617
Панели Flex-Block, 100 мм, закрытые		см. страницу	см. страницу	см. страницу	617
Угловые элементы Flex-Block, 200 мм	4 шт.	8200.000	8200.000	8200.000	617
Панели Flex-Block, 200 мм, закрытые		см. страницу	см. страницу	см. страницу	617
Элементы цоколя передние и задние, 100 мм	2 шт.	8601.600	8601.800	8601.200	619
Панели цоколя боковые, 100 мм	2 шт.	8601.050	8601.050	8601.050	620
Элементы цоколя передние и задние, 200 мм	2 шт.	8602.600	8602.800	8602.200	619
Панели цоколя боковые, 200 мм	2 шт.	8602.050	8602.050	8602.050	620
Регулировочные ножки	4 шт.	4612.000	4612.000	4612.000	628
Кабельные шины	2 шт.	4191.000	4192.000	4196.000	783
C-образные профильные шины 30/15		см. страницу	см. страницу	см. страницу	723
Профиль для ввода кабеля, сзади		8802.065	8802.085	8802.125	770
	Кол-во	2 шт.	2 шт.	4 шт.	
Панели для ввода кабеля		8800.060	8800.080	8800.120	768
	Кол-во	2 шт.	2 шт.	4 шт.	
Фиксирующаяся гайка TS		см. страницу	см. страницу	см. страницу	729
Монтажные перемычки		см. страницу	см. страницу	см. страницу	685
Системные шасси TS 17 x 73 мм		см. страницу	см. страницу	см. страницу	717
Системные шасси TS 23 x 73 мм		см. страницу	см. страницу	см. страницу	718
Карман для документации из листовой стали		см. страницу	см. страницу	см. страницу	688
Шарниры 180°		см. страницу	см. страницу	см. страницу	684
Фиксатор двери для путей эвакуации	1 шт.	4583.500	4583.500	4583.500	688
Опорный ролик	10 шт.	4538.000	4538.000	4538.000	689
Кабельный канал для вертикального профиля TS		см. страницу	см. страницу	см. страницу	781
Кабельный канал для монтажной панели		см. страницу	см. страницу	см. страницу	782
Провода заземления		см. страницу	см. страницу	см. страницу	762
Монтажная панель		-	-	-	
Светильник на светодиодах		см. страницу	см. страницу	см. страницу	750
Комфортная ручка		см. страницу	см. страницу	см. страницу	674

Система линейных шкафов TS 8

Высота 1600 мм, глубина 500 мм

Ширина (B) мм	Кол-во	600	800	1200	Стр.
Высота (H) мм		1600	1600	1600	
Глубина (T) мм		500	500	500	
Ширина монтажной панели (F) мм		499	699	1099	
Высота монтажной панели (G) мм		1496	1496	1496	
Арт. №	1 шт.	8665.500	8865.500	8265.500	
Вес кг		100,0	103,0	159,3	
Комплект поставки в зависимости от продукта					
Дверь(и):		1	1	2	
Комплектующие					
Боковые стенки, на винтах, листовая сталь	2 шт.	8165.235	8165.235	8165.235	643
Перегородка		-	-	-	
Перегородка для модульных панелей		-	-	-	
Обзорная дверь		-	-	-	
Угловые элементы Flex-Block, 100 мм	4 шт.	8100.000	8100.000	8100.000	617
Панели Flex-Block, 100 мм, закрытые		см. страницу	см. страницу	см. страницу	617
Угловые элементы Flex-Block, 200 мм	4 шт.	8200.000	8200.000	8200.000	617
Панели Flex-Block, 200 мм, закрытые		см. страницу	см. страницу	см. страницу	617
Элементы цоколя передние и задние, 100 мм	2 шт.	8601.600	8601.800	8601.200	619
Панели цоколя боковые, 100 мм	2 шт.	8601.050	8601.050	8601.050	620
Элементы цоколя передние и задние, 200 мм	2 шт.	8602.600	8602.800	8602.200	619
Панели цоколя боковые, 200 мм	2 шт.	8602.050	8602.050	8602.050	620
Регулировочные ножки	4 шт.	4612.000	4612.000	4612.000	628
Кабельные шины	2 шт.	4191.000	4192.000	4196.000	783
С-образные профильные шины 30/15		см. страницу	см. страницу	см. страницу	723
Профиль для ввода кабеля, сзади		8802.065	8802.085	8802.125	770
	Кол-во	2 шт.	2 шт.	4 шт.	
Панели для ввода кабеля		8800.060	8800.080	8800.120	768
	Кол-во	2 шт.	2 шт.	4 шт.	
Фиксирующаяся гайка TS		см. страницу	см. страницу	см. страницу	729
Монтажные перемычки		см. страницу	см. страницу	см. страницу	685
Системные шасси TS 17 x 73 мм		см. страницу	см. страницу	см. страницу	717
Системные шасси TS 23 x 73 мм		см. страницу	см. страницу	см. страницу	718
Карман для документации из листовой стали		см. страницу	см. страницу	см. страницу	688
Шарниры 180°		см. страницу	см. страницу	см. страницу	684
Фиксатор двери для путей эвакуации	1 шт.	4583.500	4583.500	4583.500	688
Опорный ролик	10 шт.	4538.000	4538.000	4538.000	689
Кабельный канал для вертикального профиля TS		см. страницу	см. страницу	см. страницу	781
Кабельный канал для монтажной панели		см. страницу	см. страницу	см. страницу	782
Провода заземления		см. страницу	см. страницу	см. страницу	762
Монтажная панель		-	-	-	
Светильник на светодиодах		см. страницу	см. страницу	см. страницу	750
Комфортная ручка		см. страницу	см. страницу	см. страницу	674

Монтаж системы



Системные шасси TS

См. страницу 717

Система линейных шкафов TS 8

Высота 1800 мм, глубина 400 мм

Ширина (B) мм	Кол-во	600	800	1000	1000	1200	Стр.
Высота (H) мм		1800	1800	1800	1800	1800	
Глубина (T) мм		400	400	400	400	400	
Ширина монтажной панели (F) мм		499	699	899	899	1099	
Высота монтажной панели (G) мм		1696	1696	1696	1696	1696	
Арт. №	1 шт.	8684.500	8884.500	8080.500	8084.500	8284.500	
Вес кг		91,3	113,5	140,0	136,4	170,6	
Комплект поставки в зависимости от продукта							
Дверь(и):		1	1	2	1	2	
Комплектующие							
Боковые стенки, на винтах, листовая сталь	2 шт.	8184.235	8184.235	8184.235	8184.235	8184.235	643
Перегородка	1 шт.	8609.840	8609.840	8609.840	8609.840	8609.840	647
Перегородка для модульных панелей		-	-	-	-	-	
Обзорная дверь	1 шт.	8610.685	8610.885	-	-	-	659
Угловые элементы Flex-Block, 100 мм	4 шт.	8100.000	8100.000	8100.000	8100.000	8100.000	617
Панели Flex-Block, 100 мм, закрытые		см. страницу	см. страницу	см. страницу	см. страницу	см. страницу	617
Угловые элементы Flex-Block, 200 мм	4 шт.	8200.000	8200.000	8200.000	8200.000	8200.000	617
Панели Flex-Block, 200 мм, закрытые		см. страницу	см. страницу	см. страницу	см. страницу	см. страницу	617
Элементы цоколя передние и задние, 100 мм	2 шт.	8601.600	8601.800	8601.000	8601.000	8601.200	619
Панели цоколя боковые, 100 мм	2 шт.	8601.040	8601.040	8601.040	8601.040	8601.040	620
Элементы цоколя передние и задние, 200 мм	2 шт.	8602.600	8602.800	8602.000	8602.000	8602.200	619
Панели цоколя боковые, 200 мм	2 шт.	8602.040	8602.040	8602.040	8602.040	8602.040	620
Регулировочные ножки	4 шт.	4612.000	4612.000	4612.000	4612.000	4612.000	628
Кабельные шины	2 шт.	4191.000	4192.000	4336.000	4336.000	4196.000	783
C-образные профильные шины 30/15	6 шт.	4944.000	4945.000	4946.000	4946.000	4947.000	723
Профиль для ввода кабеля, сзади		8802.065	8802.085	8802.105	8802.105	8802.125	770
	Кол-во	2 шт.	2 шт.	4 шт.	4 шт.	4 шт.	
Панели для ввода кабеля		8800.060	8800.080	8800.100	8800.100	8800.120	768
	Кол-во	2 шт.	2 шт.	4 шт.	4 шт.	4 шт.	
Фиксирующаяся гайка TS		см. страницу	см. страницу	см. страницу	см. страницу	см. страницу	729
Монтажные перемычки	20 шт.	4596.000	см. страницу	см. страницу	см. страницу	см. страницу	685
Системные шасси TS 17 x 73 мм		см. страницу	см. страницу	см. страницу	см. страницу	см. страницу	717
Системные шасси TS 23 x 73 мм	4 шт.	8612.560	8612.580	8612.500	8612.500	8612.520	718
Карман для документации из листовой стали	1 шт.	см. страницу	см. страницу	см. страницу	4124.000	см. страницу	688
Шарниры 180°		см. страницу	см. страницу	см. страницу	см. страницу	см. страницу	684
Фиксатор двери для путей эвакуации	1 шт.	4583.500	4583.500	4583.500	4583.500	4583.500	688
Опорный ролик	10 шт.	4538.000	4538.000	4538.000	4538.000	4538.000	689
Кабельный канал для вертикального профиля TS		см. страницу	см. страницу	см. страницу	см. страницу	см. страницу	781
Кабельный канал для монтажной панели		см. страницу	см. страницу	см. страницу	см. страницу	см. страницу	782
Провода заземления		см. страницу	см. страницу	см. страницу	см. страницу	см. страницу	762
Монтажная панель		-	-	-	-	-	
Светильник на светодиодах		см. страницу	см. страницу	см. страницу	см. страницу	см. страницу	750
Комфортная ручка		см. страницу	см. страницу	см. страницу	см. страницу	см. страницу	674

Система линейных шкафов TS 8

Высота 1800 мм, глубина 500 мм

Ширина (B) мм	Кол-во	400	600	800	800	1200	Стр.
Высота (H) мм		1800	1800	1800	1800	1800	
Глубина (T) мм		500	500	500	500	500	
Ширина монтажной панели (F) мм		–	499	699	699	1099	
Высота монтажной панели (G) мм		–	1696	1696	1696	1696	
Арт. №	1 шт.	8485.510	8685.500	8880.500	8885.500	8285.500	
Вес кг		49,2	93,8	122,5	115,8	173,3	
Комплект поставки в зависимости от продукта							
Дверь(и):		1	1	2	1	2	
Комплектующие							
Боковые стенки, на винтах, листовая сталь	2 шт.	8185.235	8185.235	8185.235	8185.235	8185.235	643
Перегородка	1 шт.	8609.850	8609.850	8609.850	8609.850	8609.850	647
Перегородка для модульных панелей	1 шт.	8609.100	8609.100	8609.100	8609.100	8609.100	648
Обзорная дверь	1 шт.	–	8610.685	–	8610.885	–	659
Угловые элементы Flex-Block, 100 мм	4 шт.	8100.000	8100.000	8100.000	8100.000	8100.000	617
Панели Flex-Block, 100 мм, закрытые		см. страницу	см. страницу	см. страницу	см. страницу	см. страницу	617
Угловые элементы Flex-Block, 200 мм	4 шт.	8200.000	8200.000	8200.000	8200.000	8200.000	617
Панели Flex-Block, 200 мм, закрытые		см. страницу	см. страницу	см. страницу	см. страницу	см. страницу	617
Элементы цоколя передние и задние, 100 мм	2 шт.	8601.400	8601.600	8601.800	8601.800	8601.200	619
Панели цоколя боковые, 100 мм	2 шт.	8601.050	8601.050	8601.050	8601.050	8601.050	620
Элементы цоколя передние и задние, 200 мм	2 шт.	8602.400	8602.600	8602.800	8602.800	8602.200	619
Панели цоколя боковые, 200 мм	2 шт.	8602.050	8602.050	8602.050	8602.050	8602.050	620
Регулировочные ножки	4 шт.	4612.000	4612.000	4612.000	4612.000	4612.000	628
Кабельные шины	2 шт.	4193.000	4191.000	4192.000	4192.000	4196.000	783
С-образные профильные шины 30/15	6 шт.	4943.000	см. страницу	см. страницу	см. страницу	см. страницу	723
Профиль для ввода кабеля, сзади		–	8802.065	8802.085	8802.085	8802.125	770
	Кол-во	–	2 шт.	2 шт.	2 шт.	4 шт.	
Панели для ввода кабеля		–	8800.060	8800.080	8800.080	8800.120	768
	Кол-во	–	2 шт.	2 шт.	2 шт.	4 шт.	
Фиксирующаяся гайка TS		см. страницу	см. страницу	см. страницу	см. страницу	см. страницу	729
Монтажные перемычки		–	см. страницу	см. страницу	см. страницу	см. страницу	685
Системные шасси TS 17 x 73 мм		см. страницу	см. страницу	см. страницу	см. страницу	см. страницу	717
Системные шасси TS 23 x 73 мм	4 шт.	8612.550	см. страницу	см. страницу	см. страницу	см. страницу	718
Карман для документации из листовой стали	1 шт.	–	см. страницу	4114.000	см. страницу	см. страницу	688
Шарниры 180°		см. страницу	см. страницу	см. страницу	см. страницу	см. страницу	684
Фиксатор двери для путей эвакуации	1 шт.	–	4583.500	4583.500	4583.500	4583.500	688
Опорный ролик	10 шт.	4538.000	4538.000	4538.000	4538.000	4538.000	689
Кабельный канал для вертикального профиля TS		см. страницу	см. страницу	см. страницу	см. страницу	см. страницу	781
Кабельный канал для монтажной панели		см. страницу	см. страницу	см. страницу	см. страницу	см. страницу	782
Провода заземления		см. страницу	см. страницу	см. страницу	см. страницу	см. страницу	762
Монтажная панель	1 шт.	8614.180	–	–	–	–	702
Светильник на светодиодах		см. страницу	см. страницу	см. страницу	см. страницу	см. страницу	750
Комфортная ручка		см. страницу	см. страницу	см. страницу	см. страницу	см. страницу	674



Система линейных шкафов TS 8

Высота 1800 мм, глубина 600 мм

Ширина (B) мм	Кол-во	400	600	800	800	1200	Стр.
Высота (H) мм		1800	1800	1800	1800	1800	
Глубина (Г) мм		600	600	600	600	600	
Ширина монтажной панели (F) мм		–	499	699	699	1099	
Высота монтажной панели (G) мм		–	1696	1696	1696	1696	
Арт. №	1 шт.	8486.510	8686.500	8881.500	8886.500	8286.500	
Вес кг		51,7	96,8	125,8	120,3	179,9	
Комплект поставки в зависимости от продукта							
2 монтажные перемычки по глубине шкафа		■	■	■	■	■	
Дверь(и):		1	1	2	1	2	
Комплектующие							
Боковые стенки, на винтах, листовая сталь	2 шт.	8186.235	8186.235	8186.235	8186.235	8186.235	643
Перегородка	1 шт.	8609.860	8609.860	8609.860	8609.860	8609.860	647
Перегородка для модульных панелей	1 шт.	8609.110	8609.110	8609.110	8609.110	8609.110	648
Обзорная дверь	1 шт.	–	8610.685	–	8610.885	–	659
Угловые элементы Flex-Block, 100 мм	4 шт.	8100.000	8100.000	8100.000	8100.000	8100.000	617
Панели Flex-Block, 100 мм, закрытые	2 шт.	см. страницу	8100.600	см. страницу	см. страницу	см. страницу	617
Угловые элементы Flex-Block, 200 мм	4 шт.	8200.000	8200.000	8200.000	8200.000	8200.000	617
Панели Flex-Block, 200 мм, закрытые	2 шт.	см. страницу	8200.600	см. страницу	см. страницу	см. страницу	617
Элементы цоколя передние и задние, 100 мм	2 шт.	8601.400	8601.600	8601.800	8601.800	8601.200	619
Панели цоколя боковые, 100 мм	2 шт.	8601.060	8601.060	8601.060	8601.060	8601.060	620
Элементы цоколя передние и задние, 200 мм	2 шт.	8602.400	8602.600	8602.800	8602.800	8602.200	619
Панели цоколя боковые, 200 мм	2 шт.	8602.060	8602.060	8602.060	8602.060	8602.060	620
Регулировочные ножки	4 шт.	4612.000	4612.000	4612.000	4612.000	4612.000	628
Кабельные шины	2 шт.	4193.000	4191.000	4192.000	4192.000	4196.000	783
S-образные профильные шины 30/15	6 шт.	4944.000	4944.000	см. страницу	см. страницу	см. страницу	723
Профиль для ввода кабеля, сзади		–	8802.065	8802.085	8802.085	8802.125	770
	Кол-во	–	2 шт.	2 шт.	2 шт.	4 шт.	
Панели для ввода кабеля		–	8800.060	8800.080	8800.080	8800.120	768
	Кол-во	–	2 шт.	2 шт.	2 шт.	4 шт.	
Фиксирующаяся гайка TS		см. страницу	см. страницу	см. страницу	см. страницу	см. страницу	729
Монтажные перемычки		–	см. страницу	см. страницу	см. страницу	см. страницу	685
Системные шасси TS 17 x 73 мм		см. страницу	см. страницу	см. страницу	см. страницу	см. страницу	717
Системные шасси TS 23 x 73 мм	4 шт.	8612.560	8612.560	см. страницу	см. страницу	см. страницу	718
Карман для документации из листовой стали	1 шт.	–	см. страницу	4114.000	см. страницу	см. страницу	688
Шарниры 180°		см. страницу	см. страницу	см. страницу	см. страницу	см. страницу	684
Фиксатор двери для путей эвакуации	1 шт.	–	4583.500	4583.500	4583.500	4583.500	688
Опорный ролик	10 шт.	4538.000	4538.000	4538.000	4538.000	4538.000	689
Кабельный канал для вертикального профиля TS		см. страницу	см. страницу	см. страницу	см. страницу	см. страницу	781
Кабельный канал для монтажной панели		см. страницу	см. страницу	см. страницу	см. страницу	см. страницу	782
Провода заземления		см. страницу	см. страницу	см. страницу	см. страницу	см. страницу	762
Монтажная панель	1 шт.	8614.180	–	–	–	–	702
Светильник на светодиодах		см. страницу	см. страницу	см. страницу	см. страницу	см. страницу	750
Комфортная ручка		см. страницу	см. страницу	см. страницу	см. страницу	см. страницу	674

Система линейных шкафов TS 8

Высота 2000 мм, глубина 400 мм

Ширина (B) мм	Кол-во	600	800	1000	1200	Стр.
Высота (H) мм		2000	2000	2000	2000	
Глубина (T) мм		400	400	400	400	
Ширина монтажной панели (F) мм		499	699	899	1099	
Высота монтажной панели (G) мм		1896	1896	1896	1896	
Арт. №	1 шт.	8604.500	8804.500	8004.500	8204.500	
Вес кг		99,0	124,0	152,8	184,5	
Комплект поставки в зависимости от продукта						
Дверь(и):		1	1	2	2	
Комплектующие						
Боковые стенки, на винтах, листовая сталь	2 шт.	8104.235	8104.235	8104.235	8104.235	643
Перегородка	1 шт.	8609.040	8609.040	8609.040	8609.040	647
Перегородка для модульных панелей		–	–	–	–	
Обзорная дверь	1 шт.	8610.605	8610.805	–	–	659
Угловые элементы Flex-Block, 100 мм	4 шт.	8100.000	8100.000	8100.000	8100.000	617
Панели Flex-Block, 100 мм, закрытые		см. страницу	см. страницу	см. страницу	см. страницу	617
Угловые элементы Flex-Block, 200 мм	4 шт.	8200.000	8200.000	8200.000	8200.000	617
Панели Flex-Block, 200 мм, закрытые		см. страницу	см. страницу	см. страницу	см. страницу	617
Элементы цоколя передние и задние, 100 мм	2 шт.	8601.600	8601.800	8601.000	8601.200	619
Панели цоколя боковые, 100 мм	2 шт.	8601.040	8601.040	8601.040	8601.040	620
Элементы цоколя передние и задние, 200 мм	2 шт.	8602.600	8602.800	8602.000	8602.200	619
Панели цоколя боковые, 200 мм	2 шт.	8602.040	8602.040	8602.040	8602.040	620
Регулировочные ножки	4 шт.	4612.000	4612.000	4612.000	4612.000	628
Кабельные шины	2 шт.	4191.000	4192.000	4336.000	4196.000	783
С-образные профильные шины 30/15	6 шт.	4944.000	4945.000	4946.000	4947.000	723
Профиль для ввода кабеля, сзади		8802.065	8802.085	8802.105	8802.125	770
	Кол-во	2 шт.	2 шт.	4 шт.	4 шт.	
Панели для ввода кабеля		8800.060	8800.080	8800.100	8800.120	768
	Кол-во	2 шт.	2 шт.	4 шт.	4 шт.	
Фиксирующаяся гайка TS		см. страницу	см. страницу	см. страницу	см. страницу	729
Монтажные перемычки		см. страницу	см. страницу	см. страницу	см. страницу	685
Системные шасси TS 17 x 73 мм		см. страницу	см. страницу	см. страницу	см. страницу	717
Системные шасси TS 23 x 73 мм	4 шт.	8612.520	8612.580	8612.500	8612.520	718
Карман для документации из листовой стали		см. страницу	см. страницу	см. страницу	см. страницу	688
Шарниры 180°		см. страницу	см. страницу	см. страницу	см. страницу	684
Фиксатор двери для путей эвакуации	1 шт.	4583.500	4583.500	4583.500	4583.500	688
Опорный ролик	10 шт.	4538.000	4538.000	4538.000	4538.000	689
Кабельный канал для вертикального профиля TS		см. страницу	см. страницу	см. страницу	см. страницу	781
Кабельный канал для монтажной панели		см. страницу	см. страницу	см. страницу	см. страницу	782
Провода заземления		см. страницу	см. страницу	см. страницу	см. страницу	762
Монтажная панель		–	–	–	–	
Светильник на светодиодах		см. страницу	см. страницу	см. страницу	см. страницу	750
Комфортная ручка		см. страницу	см. страницу	см. страницу	см. страницу	674

Монтаж системы



Система замков

См. со страницы 674

Система линейных шкафов TS 8

Высота 2000 мм, глубина 500 мм

Ширина (B) мм	Кол-во	400	600	800	1000	1200	Стр.
Высота (H) мм		2000	2000	2000	2000	2000	
Глубина (T) мм		500	500	500	500	500	
Ширина монтажной панели (F) мм		–	499	699	899	1099	
Высота монтажной панели (G) мм		–	1896	1896	1896	1896	
Арт. №	1 шт.	8405.510	8605.500	8805.500	8005.500	8205.500	
Вес кг		60,7	101,3	126,3	157,1	190,6	
Комплект поставки в зависимости от продукта							
Дверь(и):		1	1	1	2	2	
Комплектующие							
Боковые стенки, на винтах, листовая сталь	2 шт.	8105.235	8105.235	8105.235	8105.235	8105.235	643
Перегородка	1 шт.	8609.050	8609.050	8609.050	8609.050	8609.050	647
Перегородка для модульных панелей	1 шт.	8609.120	8609.120	8609.120	8609.120	8609.120	648
Обзорная дверь	1 шт.	–	8610.605	8610.805	–	–	659
Угловые элементы Flex-Block, 100 мм	4 шт.	8100.000	8100.000	8100.000	8100.000	8100.000	617
Панели Flex-Block, 100 мм, закрытые		см. страницу	см. страницу	см. страницу	см. страницу	см. страницу	617
Угловые элементы Flex-Block, 200 мм	4 шт.	8200.000	8200.000	8200.000	8200.000	8200.000	617
Панели Flex-Block, 200 мм, закрытые		см. страницу	см. страницу	см. страницу	см. страницу	см. страницу	617
Элементы цоколя передние и задние, 100 мм	2 шт.	8601.400	8601.600	8601.800	8601.000	8601.200	619
Панели цоколя боковые, 100 мм	2 шт.	8601.050	8601.050	8601.050	8601.050	8601.050	620
Элементы цоколя передние и задние, 200 мм	2 шт.	8602.400	8602.600	8602.800	8602.000	8602.200	619
Панели цоколя боковые, 200 мм	2 шт.	8602.050	8602.050	8602.050	8602.050	8602.050	620
Регулировочные ножки	4 шт.	4612.000	4612.000	4612.000	4612.000	4612.000	628
Кабельные шины	2 шт.	4193.000	4191.000	4192.000	4336.000	4196.000	783
С-образные профильные шины 30/15	6 шт.	4943.000	см. страницу	см. страницу	см. страницу	см. страницу	723
Профиль для ввода кабеля, сзади		–	8802.065	8802.085	8802.105	8802.125	770
	Кол-во	–	2 шт.	2 шт.	4 шт.	4 шт.	
Панели для ввода кабеля		–	8800.060	8800.080	8800.100	8800.120	768
	Кол-во	–	2 шт.	2 шт.	4 шт.	4 шт.	
Фиксирующаяся гайка TS		см. страницу	см. страницу	см. страницу	см. страницу	см. страницу	729
Монтажные перемычки		–	см. страницу	см. страницу	см. страницу	см. страницу	685
Системные шасси TS 17 x 73 мм		см. страницу	см. страницу	см. страницу	см. страницу	см. страницу	717
Системные шасси TS 23 x 73 мм	4 шт.	8612.550	см. страницу	см. страницу	см. страницу	см. страницу	718
Карман для документации из листовой стали		–	см. страницу	см. страницу	см. страницу	см. страницу	688
Шарниры 180°		см. страницу	см. страницу	см. страницу	см. страницу	см. страницу	684
Фиксатор двери для путей эвакуации	1 шт.	–	4583.500	4583.500	4583.500	4583.500	688
Опорный ролик	10 шт.	4538.000	4538.000	4538.000	4538.000	4538.000	689
Кабельный канал для вертикального профиля TS		см. страницу	см. страницу	см. страницу	см. страницу	см. страницу	781
Кабельный канал для монтажной панели		см. страницу	см. страницу	см. страницу	см. страницу	см. страницу	782
Провода заземления		см. страницу	см. страницу	см. страницу	см. страницу	см. страницу	762
Монтажная панель	1 шт.	8614.200	–	–	–	–	702
Светильник на светодиодах		см. страницу	см. страницу	см. страницу	см. страницу	см. страницу	750
Комфортная ручка		см. страницу	см. страницу	см. страницу	см. страницу	см. страницу	674

Система линейных шкафов TS 8

Высота 2000 мм, глубина 600 мм

Ширина (B) мм	Кол-во	400	600	800	1000	1200	Стр.
Высота (H) мм		2000	2000	2000	2000	2000	
Глубина (Г) мм		600	600	600	600	600	
Ширина монтажной панели (F) мм		–	499	699	899	1099	
Высота монтажной панели (G) мм		–	1896	1896	1896	1896	
Арт. №	1 шт.	8406.510	8606.500	8806.500	8006.500	8206.500	
Вес кг		55,7	104,0	130,5	161,2	194,6	
Комплект поставки в зависимости от продукта							
2 монтажные перемычки по глубине шкафа		■	■	■	■	■	
Дверь(и):		1	1	1	2	2	
Комплектующие							
Боковые стенки, на винтах, листовая сталь	2 шт.	8106.235	8106.235	8106.235	8106.235	8106.235	643
Перегородка	1 шт.	8609.060	8609.060	8609.060	8609.060	8609.060	647
Перегородка для модульных панелей	1 шт.	8609.130	8609.130	8609.130	8609.130	8609.130	648
Обзорная дверь	1 шт.	–	8610.605	8610.805	–	–	659
Угловые элементы Flex-Block, 100 мм	4 шт.	8100.000	8100.000	8100.000	8100.000	8100.000	617
Панели Flex-Block, 100 мм, закрытые	2 шт.	см. страницу	8100.600	см. страницу	см. страницу	см. страницу	617
Угловые элементы Flex-Block, 200 мм	4 шт.	8200.000	8200.000	8200.000	8200.000	8200.000	617
Панели Flex-Block, 200 мм, закрытые	2 шт.	см. страницу	8200.600	см. страницу	см. страницу	см. страницу	617
Элементы цоколя передние и задние, 100 мм	2 шт.	8601.400	8601.600	см. страницу	8601.000	8601.200	619
Панели цоколя боковые, 100 мм	2 шт.	8601.060	8601.060	см. страницу	8601.060	8601.060	620
Элементы цоколя передние и задние, 200 мм	2 шт.	8602.400	8602.600	8602.800	8602.000	8602.200	619
Панели цоколя боковые, 200 мм	2 шт.	8602.060	8602.060	см. страницу	8602.060	8602.060	620
Регулировочные ножки	4 шт.	4612.000	4612.000	4612.000	4612.000	4612.000	628
Кабельные шины	2 шт.	4193.000	4191.000	4192.000	4336.000	4196.000	783
S-образные профильные шины 30/15	6 шт.	4944.000	4944.000	см. страницу	см. страницу	см. страницу	723
Профиль для ввода кабеля, сзади		–	8802.065	8802.085	8802.105	8802.125	770
	Кол-во	–	2 шт.	2 шт.	4 шт.	4 шт.	
Панели для ввода кабеля		–	8800.060	8800.080	8800.100	8800.120	768
	Кол-во	–	2 шт.	2 шт.	4 шт.	4 шт.	
Фиксирующаяся гайка TS		см. страницу	см. страницу	см. страницу	см. страницу	см. страницу	729
Монтажные перемычки		–	см. страницу	см. страницу	см. страницу	см. страницу	685
Системные шасси TS 17 x 73 мм		см. страницу	см. страницу	см. страницу	см. страницу	см. страницу	717
Системные шасси TS 23 x 73 мм	4 шт.	8612.560	8612.560	см. страницу	см. страницу	см. страницу	718
Карман для документации из листовой стали		–	см. страницу	см. страницу	см. страницу	см. страницу	688
Шарниры 180°		см. страницу	см. страницу	см. страницу	см. страницу	см. страницу	684
Фиксатор двери для путей эвакуации	1 шт.	–	4583.500	4583.500	4583.500	4583.500	688
Опорный ролик	10 шт.	4538.000	4538.000	4538.000	4538.000	4538.000	689
Кабельный канал для вертикального профиля TS		см. страницу	см. страницу	см. страницу	см. страницу	см. страницу	781
Кабельный канал для монтажной панели		см. страницу	см. страницу	см. страницу	см. страницу	см. страницу	782
Провода заземления		см. страницу	см. страницу	см. страницу	см. страницу	см. страницу	762
Монтажная панель	1 шт.	8614.200	–	–	–	–	702
Светильник на светодиодах		см. страницу	см. страницу	см. страницу	см. страницу	см. страницу	750
Комфортная ручка		см. страницу	см. страницу	см. страницу	см. страницу	см. страницу	674



Система линейных шкафов TS 8

Высота 2000 мм, глубина 800 мм

Ширина (B) мм	Кол-во	600	800	1200	Стр.
Высота (H) мм		2000	2000	2000	
Глубина (T) мм		800	800	800	
Ширина монтажной панели (F) мм		499	699	1099	
Высота монтажной панели (G) мм		1896	1896	1896	
Арт. №	1 шт.	8608.500	8808.500	8208.500	
Вес кг		111,3	137,0	203,0	
Комплект поставки в зависимости от продукта					
2 монтажные перемычки по глубине шкафа		■	■	■	
Дверь(и):		1	1	2	
Комплектующие					
Боковые стенки, на винтах, листовая сталь	2 шт.	8108.235	8108.235	8108.235	643
Перегородка	1 шт.	8609.080	8609.080	8609.080	647
Перегородка для модульных панелей		–	–	–	
Обзорная дверь	1 шт.	8610.605	8610.805	–	659
Угловые элементы Flex-Block, 100 мм	4 шт.	8100.000	8100.000	8100.000	617
Панели Flex-Block, 100 мм, закрытые	2 шт.	см. страницу	8100.800	см. страницу	617
Угловые элементы Flex-Block, 200 мм	4 шт.	8200.000	8200.000	8200.000	617
Панели Flex-Block, 200 мм, закрытые	2 шт.	см. страницу	8200.800	см. страницу	617
Элементы цоколя передние и задние, 100 мм	2 шт.	8601.600	8601.800	8601.200	619
Панели цоколя боковые, 100 мм	2 шт.	8601.080	8601.080	8601.080	620
Элементы цоколя передние и задние, 200 мм	2 шт.	8602.600	8602.800	8602.200	619
Панели цоколя боковые, 200 мм	2 шт.	8602.080	8602.080	8602.080	620
Регулировочные ножки	4 шт.	4612.000	4612.000	4612.000	628
Кабельные шины	2 шт.	4191.000	4192.000	4196.000	783
S-образные профильные шины 30/15	6 шт.	см. страницу	4945.000	см. страницу	723
Профиль для ввода кабеля, сзади		8802.065	8802.085	8802.125	770
	Кол-во	2 шт.	2 шт.	4 шт.	
Панели для ввода кабеля		8800.060	8800.080	8800.120	768
	Кол-во	2 шт.	2 шт.	4 шт.	
Фиксирующаяся гайка TS		см. страницу	см. страницу	см. страницу	729
Монтажные перемычки		см. страницу	см. страницу	см. страницу	685
Системные шасси TS 17 x 73 мм		см. страницу	см. страницу	см. страницу	717
Системные шасси TS 23 x 73 мм	4 шт.	см. страницу	8612.580	см. страницу	718
Карман для документации из листовой стали		см. страницу	см. страницу	см. страницу	688
Шарниры 180°		см. страницу	см. страницу	см. страницу	684
Фиксатор двери для путей эвакуации	1 шт.	4583.500	4583.500	4583.500	688
Опорный ролик	10 шт.	4538.000	4538.000	4538.000	689
Кабельный канал для вертикального профиля TS		см. страницу	см. страницу	см. страницу	781
Кабельный канал для монтажной панели		см. страницу	см. страницу	см. страницу	782
Провода заземления		см. страницу	см. страницу	см. страницу	762
Монтажная панель		–	–	–	
Светильник на светодиодах		см. страницу	см. страницу	см. страницу	750
Комфортная ручка		см. страницу	см. страницу	см. страницу	674

Система линейных шкафов TS 8

Высота 2200 мм, глубина 600 мм

Ширина (B) мм	Кол-во	600	800	1200	Стр.
Высота (H) мм		2200	2200	2200	
Глубина (T) мм		600	600	600	
Ширина монтажной панели (F) мм		499	699	1099	
Высота монтажной панели (G) мм		2096	2096	2096	
Арт. №	1 шт.	8626.500	8826.500	8226.500	
Вес кг		113,1	139,3	208,0	
Комплект поставки в зависимости от продукта					
2 монтажные перемычки по глубине шкафа		■	■	■	
Дверь(и):		1	1	2	
Комплектующие					
Боковые стенки, на винтах, листовая сталь	2 шт.	8126.235	8126.235	8126.235	643
Перегородка	1 шт.	8609.260	8609.260	8609.260	647
Перегородка для модульных панелей		–	–	–	
Обзорная дверь	1 шт.	8610.625	8610.825	–	659
Угловые элементы Flex-Block, 100 мм	4 шт.	8100.000	8100.000	8100.000	617
Панели Flex-Block, 100 мм, закрытые	2 шт.	8100.600	см. страницу	см. страницу	617
Угловые элементы Flex-Block, 200 мм	4 шт.	8200.000	8200.000	8200.000	617
Панели Flex-Block, 200 мм, закрытые	2 шт.	8200.600	см. страницу	см. страницу	617
Элементы цоколя передние и задние, 100 мм	2 шт.	8601.600	8601.800	8601.200	619
Панели цоколя боковые, 100 мм	2 шт.	8601.060	8601.060	8601.060	620
Элементы цоколя передние и задние, 200 мм	2 шт.	8602.600	8602.800	8602.200	619
Панели цоколя боковые, 200 мм	2 шт.	8602.060	8602.060	8602.060	620
Регулировочные ножки	4 шт.	4612.000	4612.000	4612.000	628
Кабельные шины	2 шт.	4191.000	4192.000	4196.000	783
S-образные профильные шины 30/15	6 шт.	4944.000	см. страницу	см. страницу	723
Профиль для ввода кабеля, сзади		8802.065	8802.085	8802.125	770
	Кол-во	2 шт.	2 шт.	4 шт.	
Панели для ввода кабеля		8800.060	8800.080	8800.120	768
	Кол-во	2 шт.	2 шт.	4 шт.	
Фиксирующаяся гайка TS		см. страницу	см. страницу	см. страницу	729
Монтажные перемычки		см. страницу	см. страницу	см. страницу	685
Системные шасси TS 17 x 73 мм		см. страницу	см. страницу	см. страницу	717
Системные шасси TS 23 x 73 мм	4 шт.	8612.560	см. страницу	см. страницу	718
Карман для документации из листовой стали		см. страницу	см. страницу	см. страницу	688
Шарниры 180°		см. страницу	см. страницу	см. страницу	684
Фиксатор двери для путей эвакуации	1 шт.	4583.500	4583.500	4583.500	688
Опорный ролик	10 шт.	4538.000	4538.000	4538.000	689
Кабельный канал для вертикального профиля TS		см. страницу	см. страницу	см. страницу	781
Кабельный канал для монтажной панели		см. страницу	см. страницу	см. страницу	782
Провода заземления		см. страницу	см. страницу	см. страницу	762
Монтажная панель		–	–	–	
Светильник на светодиодах		см. страницу	см. страницу	см. страницу	750
Комфортная ручка		см. страницу	см. страницу	см. страницу	674

Монтаж системы



Система воздуховодов

См. страницу 461

Система линейных шкафов TS 8



Монтаж системы Страница 613 19" монтажные комплектующие Страница 796 19" системы контроля микроклимата Страница 404

Материал и поверхность:

- Каркас шкафа: листовая сталь, 1,5 мм, грунтовка
- Крыша: листовая сталь, 1,5 мм, грунтовка, снаружи порошковое покрытие, структурное
- Передняя рама: алюминиевые прессованные профили с литыми под давлением угловыми элементами, порошковое покрытие

- Задняя дверь: листовая сталь, 2 мм, грунтовка, снаружи порошковое покрытие, структурное
- Панели основания: листовая сталь, 1,5 мм, оцинковка
- Адаптерные профили: алюминий

Цвет:

- RAL 7035

Комплект поставки:

- Каркас шкафа
- Передняя рама (на шарнирах справа, угол открытия 130°, слева фиксируется на механических защелках)
- Задняя дверь (навеска правая, меняется на левую)
- Потолочная панель
- Адаптерные профили, 482,6 мм (19") крепежная плоскость

- Панели основания
- 2 монтажные перемычки по глубине шкафа

Сертификаты:

- UL
- cUL

Шкафы для электронного оборудования

Единиц высоты U	Кол-во	33	33	42	42	Стр.
Ширина мм		600	600	600	600	
Высота мм		1600	1600	2000	2000	
Глубина мм		600	800	600	800	
Арт. №	1 шт.	8410.510	8418.510	8430.510	8438.510	
Вес кг		61,5	67,5	69,4	75,4	

Комплектующие

Боковые стенки, на винтах, листовая сталь	2 шт.	8166.235	8168.235	8106.235	8108.235	643
Угловые элементы Flex-Block, 100 мм	4 шт.	8100.000	8100.000	8100.000	8100.000	617
Панели Flex-Block, 100 мм, закрытые	2 шт.	8100.600	см. страницу	8100.600	см. страницу	617
Угловые элементы Flex-Block, 200 мм	4 шт.	8200.000	8200.000	8200.000	8200.000	617
Панели Flex-Block, 200 мм, закрытые	2 шт.	8200.600	см. страницу	8200.600	см. страницу	617
Элементы цоколя передние и задние, 100 мм	2 шт.	8601.600	8601.600	8601.600	8601.600	619
Панели цоколя боковые, 100 мм	2 шт.	8601.060	8601.080	8601.060	8601.080	620
Элементы цоколя передние и задние, 200 мм	2 шт.	8602.600	8602.600	8602.600	8602.600	619
Панели цоколя боковые, 200 мм	2 шт.	8602.060	8602.080	8602.060	8602.080	620
Регулировочные ножки	4 шт.	4612.000	4612.000	4612.000	4612.000	628
Кабельные шины	2 шт.	4191.000	4191.000	4191.000	4191.000	783
C-образные профильные шины 30/15	6 шт.	4944.000	4944.000	4944.000	4944.000	723
Профиль для ввода кабеля, сзади	2 шт.	8802.065	8802.065	8802.065	8802.065	770
Адаптерные профили, 482,6 мм (19")	2 шт.	8613.360	8613.360	8613.300	8613.300	802
Светильник на светодиодах		см. страницу	см. страницу	см. страницу	см. страницу	750
Комфортная ручка		см. страницу	см. страницу	см. страницу	см. страницу	674

Система линейных шкафов TS 8



Монтаж системы Страница 613 **Ввод кабеля** Страница 768

Материал и поверхность:

- Каркас шкафа: листовая сталь, 1,5 мм, грунтовка погружением и порошковое покрытие, структурное
- Крыша: листовая сталь, 1,5 мм, грунтовка погружением и порошковое покрытие, структурное
- Дверь: листовая сталь, 2 мм, грунтовка погружением и порошковое покрытие, структурное
- Задняя стенка: листовая сталь, 1,5 мм, грунтовка погружением и порошковое покрытие, структурное
- Основание: листовая сталь, 1,5 мм, грунтовка погружением и порошковое покрытие, структурное
- Монтажная панель: листовая сталь, 3 мм, оцинковка

Цвет:

- RAL 7035

Степень защиты IP согл. МЭК 60 529:

- IP 66

Степень защиты NEMA:

- NEMA 4

Комплект поставки:

- Каркас шкафа
- Дверь
- Навеска двери правая, меняется на левую
- Потолочная панель
- Основание закрытое
- Задняя стенка
- Монтажная панель
- 4 рым-болта для транспортировки
- Замок: двойная бородка 3 мм
- 2 монтажных шины TS 18 x 38 мм

- 2 монтажные перемычки по глубине шкафа
- Комплект комплектующих для боковых стенок для дооснащения до IP 66

Сертификаты:

- UL
- cUL

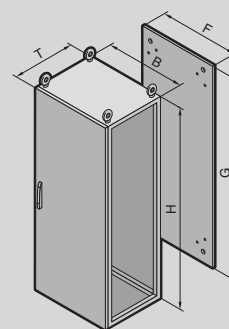

IP 66/NEMA 4

Ширина (B) мм	Кол-во	800	Стр.
Высота (H) мм		2000	
Глубина (T) мм		600	
Ширина монтажной панели (F) мм		699	
Высота монтажной панели (G) мм		1896	
Арт. №	1 шт.	8806.580	
Комплектующие			
Боковые стенки, на винтах, листовая сталь	2 шт.	8106.235	643
Быстрый соединитель, односекционный	6 шт.	8800.500	653
Стягивающий соединитель, горизонтальный	4 шт.	8800.400	653
Соединительная рама IP 66/NEMA 4, NEMA 4X	1 шт.	8700.010	644
Соединительный уголок	4 шт.	8800.430	655
Угловые элементы Flex-Block, 100 мм	4 шт.	8100.000	617
Панели Flex-Block, 100 мм, закрытые	2 шт.	8100.800	617
Угловые элементы Flex-Block, 200 мм	4 шт.	8200.000	617
Панели Flex-Block, 200 мм, закрытые	2 шт.	8200.800	617
Кабельные шины	2 шт.	4192.000	783
Карман для документации из листовой стали	1 шт.	4118.000	688
Кабельный канал для вертикального профиля TS		см. страницу	781
Кабельный канал для монтажной панели		см. страницу	782
Светильник на светодиодах		см. страницу	750
Комфортная ручка		см. страницу	674

Система линейных шкафов TS 8



Монтаж системы Страница 613 Монтажные модули ISV Страница 381 Шкаф TS (ШхГ 600 x 400/600 мм) Страница 74

Материал и поверхность:

- Каркас шкафа: листовая сталь, 1,5 мм, грунтовка
- Крыша: листовая сталь, 1,5 мм, грунтовка, снаружи порошковое покрытие, структурное
- Дверь: листовая сталь, 2 мм, грунтовка, снаружи порошковое покрытие, структурное
- Задняя стенка: листовая сталь, 1,5 мм, грунтовка, снаружи порошковое покрытие, структурное
- Панели основания: листовая сталь, 1,5 мм, оцинковка

Цвет:

- RAL 7035

Основание для тестирования:

- МЭК 60 297-1/-2

Степень защиты IP согл. МЭК 60 529:

- IP 55

Степень защиты NEMA:

- NEMA 12

Комплект поставки:

- Каркас шкафа с дверью (дверями),
- Панель основания, трехсекционная
- Задняя стенка
- Потолочная панель
- 4 рым-болта для транспортировки
- Замок: двойная бородка 3 мм

Инсталляционные шкафы

Ширина мм	Кол-во	850	850	1100	1100	Стр.
Высота мм		2000	2000	2000	2000	
Глубина мм		400	600	400	600	
Арт. №	1 шт.	9666.955	9666.915	9666.965	9666.925	
Вес кг		111,0	117,0	146,0	156,0	
Дверь(и):		1	1	2	2	
Дополнительно необходимо						
Монтажный комплект	1 шт.	9666.911	9666.911	9666.921	9666.921	380
Монтажный профиль	2 шт.	9666.712	9666.712	9666.712	9666.712	387
Траверса по глубине	2 шт.	–	–	9666.731	9666.731	387
Комплекующие						
Боковые стенки, на винтах, листовая сталь	2 шт.	8104.235	8106.235	8104.235	8106.235	643
Элементы цоколя передние и задние, 100 мм	2 шт.	8601.850	8601.850	8601.300	8601.300	619
Панели цоколя боковые, 100 мм	2 шт.	8601.040	8601.060	8601.040	8601.060	620
Элементы цоколя передние и задние, 200 мм	2 шт.	8602.850	8602.850	8602.100	8602.100	619
Панели цоколя боковые, 200 мм	2 шт.	8602.040	8602.060	8602.040	8602.060	620
Регулировочные ножки	4 шт.	4612.000	4612.000	4612.000	4612.000	628
Потолочные панели под панели для ввода кабеля	1 шт.	9665.953	9665.913	9665.963	9665.923	693
Фланш-панели для ввода кабеля		см. страницу	см. страницу	см. страницу	см. страницу	694
Соединительный уголок	4 шт.	8800.430	8800.430	8800.430	8800.430	655
Соединитель, наружный	6 шт.	8800.490	8800.490	8800.490	8800.490	654

Система линейных шкафов TS 8



Монтаж системы Стр. 613 Монтажные комплектующие для модульной фронтальной конфигурации TS Стр. 662 Оборудование секции Стр. 367

Материал и поверхность:

- Каркас шкафа: листовая сталь, 1,5 мм, грунтровка
- Задняя стенка: листовая сталь, 1,5 мм, грунтровка, снаружи порошковое покрытие, структурное
- Панели основания: листовая сталь, 1,5 мм, оцинковка

Цвет:

- RAL 7035

Основание для тестирования:

- МЭК 61 439-1/-2
- МЭК 61 641

Степень защиты IP согл. МЭК 60 529:

- До IP 54, в зависимости от обшивки

Комплект поставки:

- Каркас шкафа
- Задняя стенка
- Панель основания, трехсекционная
- 4 рым-болта для транспортировки

Высота 2000 мм, модульные шкафы

Ширина мм	Кол-во	400	400	600	600	800	800	Стр.
Высота мм		2000	2000	2000	2000	2000	2000	
Глубина мм		600	800	600	800	600	800	
Арт. №	1 шт.	9670.406	9670.408	9670.606	9670.608	9670.806	9670.808	
Вес кг		43,8	46,0	51,0	53,7	61,0	64,2	
Комплектующие								
Боковые стенки, на винтах, листовая сталь	2 шт.	8106.235	8108.235	8106.235	8108.235	8106.235	8108.235	643
Угловые элементы Flex-Block, 100 мм	4 шт.	8100.000	8100.000	8100.000	8100.000	8100.000	8100.000	617
Панели Flex-Block, 100 мм, закрытые	2 шт.	см. страницу	см. страницу	8100.600	см. страницу	см. страницу	8100.800	617
Угловые элементы Flex-Block, 200 мм	4 шт.	8200.000	8200.000	8200.000	8200.000	8200.000	8200.000	617
Панели Flex-Block, 200 мм, закрытые	2 шт.	см. страницу	см. страницу	8200.600	см. страницу	см. страницу	8200.800	617
Элементы цоколя передние и задние, 100 мм	2 шт.	8601.400	8601.400	8601.600	8601.600	8601.800	8601.800	619
Панели цоколя боковые, 100 мм	2 шт.	8601.060	8601.080	8601.060	8601.080	8601.060	8601.080	620
Элементы цоколя передние и задние, 200 мм	2 шт.	8602.400	8602.400	8602.600	8602.600	8602.800	8602.800	619
Панели цоколя боковые, 200 мм	2 шт.	8602.060	8602.080	8602.060	8602.080	8602.060	8602.080	620
Регулировочные ножки	4 шт.	4612.000	4612.000	4612.000	4612.000	4612.000	4612.000	628
Соединительный уголок	4 шт.	8800.430	8800.430	8800.430	8800.430	8800.430	8800.430	655
Соединитель, наружный	6 шт.	8800.490	8800.490	8800.490	8800.490	8800.490	8800.490	654
Потолочные панели IP 55 закрытые	1 шт.	9671.646	9671.648	9671.666	9671.668	9671.686	9671.688	693
Потолочные панели IP 4X	1 шт.	9671.364	9671.384	9671.366	9671.386	9671.368	9671.388	693
Потолочные панели IP 2X с вентиляционными отверстиями	1 шт.	9671.846	9671.848	9660.235	9659.525	9660.245	9659.535	693
Потолочные панели под панели для ввода кабеля	1 шт.	9671.546	9671.548	9665.903	9671.568	9671.586	9671.588	693
Секционные двери		см. страницу	см. страницу	см. страницу	см. страницу	см. страницу	см. страницу	662
Передние панели, верхние		см. страницу	см. страницу	см. страницу	см. страницу	см. страницу	см. страницу	663
Передние панели IP 54, нижние		см. страницу	см. страницу	см. страницу	см. страницу	см. страницу	см. страницу	663
Передние панели IP 2X, нижние	1 шт.	9672.354	9672.354	9672.356	9672.356	9672.358	9672.358	663

Система линейных шкафов TS 8

Высота 2200 мм, модульные шкафы

Ширина мм	Кол-во	400	400	600	600	800	800	Стр.
Высота мм		2200	2200	2200	2200	2200	2200	
Глубина мм		600	800	600	800	600	800	
Арт. №	1 шт.	9670.426	9670.428	9670.626	9670.628	9670.826	9670.828	
Вес кг		43,2	46,1	54,0	55,8	59,4	66,0	

Комплекующие								
Боковые стенки, на винтах, листовая сталь	2 шт.	8126.235	8128.235	8126.235	8128.235	8126.235	8128.235	643
Угловые элементы Flex-Block, 100 мм	4 шт.	8100.000	8100.000	8100.000	8100.000	8100.000	8100.000	617
Панели Flex-Block, 100 мм, закрытые	2 шт.	см. страницу	см. страницу	8100.600	см. страницу	см. страницу	8100.800	617
Угловые элементы Flex-Block, 200 мм	4 шт.	8200.000	8200.000	8200.000	8200.000	8200.000	8200.000	617
Панели Flex-Block, 200 мм, закрытые	2 шт.	см. страницу	см. страницу	8200.600	см. страницу	см. страницу	8200.800	617
Элементы цоколя передние и задние, 100 мм	2 шт.	8601.400	8601.400	8601.600	8601.600	8601.800	8601.800	619
Панели цоколя боковые, 100 мм	2 шт.	8601.060	8601.080	8601.060	8601.080	8601.060	8601.080	620
Элементы цоколя передние и задние, 200 мм	2 шт.	8602.400	8602.400	8602.600	8602.600	8602.800	8602.800	619
Панели цоколя боковые, 200 мм	2 шт.	8602.060	8602.080	8602.060	8602.080	8602.060	8602.080	620
Регулировочные ножки	4 шт.	4612.000	4612.000	4612.000	4612.000	4612.000	4612.000	628
Соединительный уголок	4 шт.	8800.430	8800.430	8800.430	8800.430	8800.430	8800.430	655
Соединитель, наружный	6 шт.	8800.490	8800.490	8800.490	8800.490	8800.490	8800.490	654
Потолочные панели IP 55 закрытые	1 шт.	9671.646	9671.648	9671.666	9671.668	9671.686	9671.688	693
Потолочные панели IP 4X	1 шт.	9671.364	9671.384	9671.366	9671.386	9671.368	9671.388	693
Потолочные панели IP 2X с вентиляционными отверстиями	1 шт.	9671.846	9671.848	9660.235	9659.525	9660.245	9659.535	693
Потолочные панели под панели для ввода кабеля	1 шт.	9671.546	9671.548	9665.903	9671.568	9671.586	9671.588	693
Секционные двери		см. страницу	см. страницу	см. страницу	см. страницу	см. страницу	см. страницу	662
Передние панели, верхние		см. страницу	см. страницу	см. страницу	см. страницу	см. страницу	см. страницу	663
Передние панели IP 54, нижние		см. страницу	см. страницу	см. страницу	см. страницу	см. страницу	см. страницу	663
Передние панели IP 2X, нижние	1 шт.	9672.354	9672.354	9672.356	9672.356	9672.358	9672.358	663

Новинка



Измерительный модуль NH

См. страницу 299

Система линейных шкафов TS 8



Монтаж системы Страница 613 Оборудование секции Страница 367

Материал и поверхность:

- Каркас шкафа: листовая сталь, 1,5 мм, грунтовка
- Крыша: листовая сталь, 1,5 мм, оцинковка
- Дверь: листовая сталь, 2 мм, грунтовка, снаружи порошковое покрытие, структурное
- Задняя стенка: листовая сталь, 1,5 мм, грунтовка, снаружи порошковое покрытие, структурное
- Панели основания: листовая сталь, 1,5 мм, оцинковка
- Монтажные шасси: листовая сталь, оцинковка

Цвет:

- RAL 7035

Основание для тестирования:

- МЭК 60 297-1/-2
- МЭК 61 641

Степень защиты IP согл. МЭК 60 529:

- До IP 3X, в зависимости от обшивки

Комплект поставки:

- Каркас шкафа с дверью на шарнирах справа, открытый слева
- Крыша
- Задняя стенка
- Панель основания, трехсекционная
- Замок: двойная бородка 3 мм
- 4 рым-болта для транспортировки
- Монтажный каркас для выключателей с предохранителями (тип ABB SlimLine/ Jean Müller SASIL)

Шкафы с планочными разъединителями

Ширина мм	Кол-во	1000	1200	1000	1200	Стр.
Высота мм		2000	2000	2200	2200	
Глубина мм		600	800	600	800	
Арт. №	1 шт.	9670.005	9670.107	9670.025	9670.127	
Комплектующие						
Боковые стенки, на винтах, листовая сталь	2 шт.	8106.235	8108.235	8126.235	8128.235	643
Элементы цоколя передние и задние, 100 мм	2 шт.	8601.000	8601.200	8601.000	8601.200	619
Панели цоколя боковые, 100 мм	2 шт.	8601.060	8601.080	8601.060	8601.080	620
Элементы цоколя передние и задние, 200 мм	2 шт.	8602.000	8602.200	8602.000	8602.200	619
Панели цоколя боковые, 200 мм	2 шт.	8602.060	8602.080	8602.060	8602.080	620
Регулировочные ножки	4 шт.	4612.000	4612.000	4612.000	4612.000	628
Соединительный уголок	4 шт.	8800.430	8800.430	8800.430	8800.430	655
Соединитель, наружный	6 шт.	8800.490	8800.490	8800.490	8800.490	654
Потолочные панели IP 2X с вентиляционными отверстиями	1 шт.	9660.255	9659.555	9660.255	9659.555	693

Система линейных шкафов TS 8



Монтаж системы Страница 613 **Цоколь** Страница 618 **Оборудование секции** Страница 367

Материал и поверхность:

- Каркас шкафа: листовая сталь, 1,5 мм, грунтовка
- Крыша: листовая сталь, 1,5 мм, грунтовка, снаружи порошковое покрытие, структурное
- Передняя фальш-панель: листовая сталь, 1,5 мм, грунтовка, снаружи порошковое покрытие, структурное
- Задняя стенка: листовая сталь, 1,5 мм, грунтовка, снаружи порошковое покрытие, структурное
- Панель основания: листовая сталь, 1,5 мм, грунтовка, снаружи порошковое покрытие, структурное

Цвет:

- RAL 7035

Основание для тестирования:

- МЭК 60 297-1/-2
- МЭК 61 641

Степень защиты IP согл. МЭК 60 529:

- IP 55

Комплект поставки:

- Каркас шкафа
- Передняя фальш-панель
- Крыша
- Задняя стенка
- Панель основания

Указание:

- Шкаф для шинной системы устанавливается на один цоколь с основным шкафом, т. е. для основного шкафа необходимо выбрать цоколь на 200 мм шире.

Шкафы для шинных систем

Ширина мм	Кол-во	200	200	200	Стр.
Высота мм		2000	2200	2000	
Глубина мм		600	600	800	
Арт. №	1 шт.	9670.206	9670.226	9670.208	
Вес кг		34,0	36,6	37,5	
Комплекующие					
Боковые стенки, на винтах, листовая сталь	2 шт.	8106.235	8126.235	8108.235	643
Соединительный уголок	4 шт.	8800.430	8800.430	8800.430	655
Соединитель, наружный	6 шт.	8800.490	8800.490	8800.490	654
Монтажный набор для соединительного комплекта	1 шт.	9674.196	9674.196	9674.198	373

Система линейных шкафов TS 8



Монтаж системы Стр. 613 Система линейных шкафов TS 8 Стр. 74 Система линейных шкафов TS 8 нержавеющая сталь Стр. 222

Крупногабаритные шкафы серии TS 8 обладают даже в стандартной версии хорошей степенью экранирования. Для повышенных требований по ЭМС Rittal предлагает шкаф TS 8 в сертифицированном VDE исполнении с высокой степенью ВЧ-экранирования.

Материал и поверхность:

- Каркас шкафа: листовая сталь, 1,5 мм, с алюминий-цинковым покрытием
- Крыша: листовая сталь, 1,5 мм, с алюминий-цинковым покрытием, окрашенным снаружи и неокрашенным внутри

- Дверь: листовая сталь, 2 мм, с алюминий-цинковым покрытием, окрашенным снаружи и неокрашенным внутри
- Задняя стенка: листовая сталь, 1,5 мм, с алюминий-цинковым покрытием, окрашенным снаружи и неокрашенным внутри
- Панели основания: листовая сталь, 1,5 мм, оцинковка
- Монтажная панель: листовая сталь, 3 мм, оцинковка

Цвет:

- RAL 7035

Степень защиты IP согл.

МЭК 60 529:

- IP 54

Комплект поставки:

- Каркас шкафа
- Дверь(и)
- Навеска двери правая, меняется на левую
- Задняя стенка
- Потолочная панель
- Панели основания
- Монтажная панель
- 4 рым-болта для транспортировки
- Замок: двойная бородка 3 мм
- 2 монтажных шины TS 18 x 38 мм
- 2 монтажные перемычки по глубине шкафа



Указание:

- При соединении шкафов в линейку необходимо ЭМС-уплотнение

Сертификаты:

- UL
- cUL
- VDE

ЭМС-шкафы

Ширина мм	Кол-во	800	800	Стр.
Высота мм		2000	2000	
Глубина мм		600	800	
Арт. №	1 шт.	8806.750	8808.750	
Вес кг		126,8	137,0	
Комплекующие				
ЭМС-боковые стенки	2 шт.	8106.750	8108.750	758
ЭМС-уплотнение	3 шт.	8800.690	8800.690	758
Перегородка	1 шт.	8609.060	8609.080	647
ЭМС-уплотнение для перегородки	1 шт.	4348.000	4348.000	758
Угловые элементы Flex-Block, 100 мм	4 шт.	8100.000	8100.000	617
Панели Flex-Block, 100 мм, закрытые	2 шт.	см. страницу	8100.800	617
Угловые элементы Flex-Block, 200 мм	4 шт.	8200.000	8200.000	617
Панели Flex-Block, 200 мм, закрытые	2 шт.	см. страницу	8200.800	617
Шина	1 шт.	2388.850	2388.850	759
ЭМС-зажимы		см. страницу	см. страницу	759
ЭМС-экранирующая шина		см. страницу	см. страницу	760
ЭМС-панели основания	1 шт.	8800.680	8800.680	759
ЭМС-зажимы заземления		см. страницу	см. страницу	760
ЭМС-кабельные вводы		см. страницу	см. страницу	760
Кабельный канал		см. страницу	см. страницу	781
Светильник на светодиодах		см. страницу	см. страницу	750
Провода заземления		см. страницу	см. страницу	762
Полоски заземления		см. страницу	см. страницу	762
Комфортная ручка		см. страницу	см. страницу	674

Отдельные системные шкафы SE 8



Монтаж системы Страница 613 SE 8 нержавеющая сталь Страница 224 Цоколь Страница 616

Отдельный системный шкаф имеет в основе платформу TS 8. Комплектующие для TS 8 можно использовать без ограничений.

Материал и поверхность:

- Корпус: листовая сталь, 1,5 мм, грунтовка, снаружи порошковое покрытие, структурное
- Дверь: листовая сталь, 2 мм, грунтовка, снаружи порошковое покрытие, структурное
- Задняя стенка: листовая сталь, 1,5 мм, грунтовка, снаружи порошковое покрытие, структурное

- Монтажная панель: листовая сталь, 3 мм, оцинковка
- Панели основания: листовая сталь, 1,5 мм, оцинковка

Цвет:

- RAL 7035

Степень защиты IP согл. МЭК 60 529:

- IP 55

Степень защиты NEMA:

- NEMA 12

Комплект поставки:

- Корпус, сверху и по бокам закрытый
- Дверь(и): навеска двери у однодверных шкафов правая, меняется на левую
- Монтажная панель
- Панели основания
- Задняя стенка, на винтах
- Замок: двойная бородка 3 мм
- 2 монтажных шины TS 18 x 38 мм

Обратите внимание на комплект поставки.

Сертификаты:

- UL
- cUL

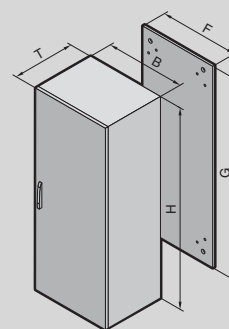

Ширина 600 – 800 мм

Ширина (B) мм	Кол-во	600	800	800	800	800	Стр.
Высота (H) мм		1800	1800	2000	2000	2000	
Глубина (T) мм		400	400	400	500	600	
Ширина монтажной панели (F) мм		499	699	699	699	699	
Высота монтажной панели (G) мм		1696	1696	1896	1896	1896	
Арт. №	1 шт.	5830.500	5831.500	5832.500	5833.500	5834.500	
Вес кг		99,0	118,0	131,0	134,0	142,0	
Комплект поставки в зависимости от продукта							
Задняя стенка, цельная		■	■	■	■	■	
Дверь(и):		1	1	1	1	1	
Комплектующие							
Регулировочные ножки	4 шт.	4612.000	4612.000	4612.000	4612.000	4612.000	628
Рым-болты для транспортировки	4 шт.	4568.000	4568.000	4568.000	4568.000	4568.000	697
Панели для ввода кабеля	2 шт.	8800.060	8800.080	8800.080	8800.080	8800.080	768
Профиль для ввода кабеля, сзади	2 шт.	8802.065	8802.085	8802.085	8802.085	8802.085	770
Кабельные шины	2 шт.	4191.000	4192.000	4192.000	4192.000	4192.000	783
C-образные профильные шины 30/15	6 шт.	4944.000	4945.000	4945.000	4945.000	4945.000	723
Карман для документации из листовой стали		см. страницу	см. страницу	см. страницу	см. страницу	см. страницу	688
Шарниры 180°		см. страницу	см. страницу	см. страницу	см. страницу	см. страницу	684
Провода заземления		см. страницу	см. страницу	см. страницу	см. страницу	см. страницу	762
Монтажная шина TS 18 x 38 мм		см. страницу	см. страницу	см. страницу	см. страницу	см. страницу	720
Системные шасси TS 23 x 73 мм	4 шт.	8612.560	8612.580	8612.580	8612.550	8612.560	718
Фиксатор двери для путей эвакуации	1 шт.	4583.500	4583.500	4583.500	4583.500	4583.500	688
Адаптерный уголок TS	6 шт.	8800.360	8800.360	8800.360	8800.360	8800.360	729
Светильник на светодиодах		см. страницу	см. страницу	см. страницу	см. страницу	см. страницу	750
Комфортная ручка		см. страницу	см. страницу	см. страницу	см. страницу	см. страницу	674

Отдельные системные шкафы SE 8

Ширина 1000 – 1800 мм

Ширина (B) мм	Кол-во	1000	1200	1200	1200	1200	1600	1800	Стр.
Высота (H) мм		1800	1800	2000	2000	2000	1800	2000	
Глубина (Г) мм		400	400	400	500	600	400	500	
Ширина монтажной панели (F) мм		899	1099	1099	1099	1099	1499	1699	
Высота монтажной панели (G) мм		1696	1696	1896	1896	1896	1696	1896	
Арт. №	1 шт.	5840.500	5841.500	5843.500	5844.500	5845.500	5842.500	5846.500	
Вес кг		145,0	175,0	193,0	195,0	210,0	222,0	273,0	
Комплект поставки в зависимости от продукта									
Задняя стенка, цельная		■	■	■	■	■	–	–	
Задняя стенка, двухсекционная		–	–	–	–	–	■	■	
Дверь(и):		2	2	2	2	2	2	2	
Комплектующие									
Регулировочные ножки	4 шт.	4612.000	4612.000	4612.000	4612.000	4612.000	4612.000	4612.000	628
Рым-болты для транспортировки	4 шт.	4568.000	4568.000	4568.000	4568.000	4568.000	4568.000	4568.000	697
Панели для ввода кабеля	4 шт.	8800.100	8800.120	8800.120	8800.120	8800.120	–	–	768
Профиль для ввода кабеля, сзади	4 шт.	8802.105	8802.125	8802.125	8802.125	8802.125	8802.165	–	770
Кабельные шины	2 шт.	4336.000	4196.000	4196.000	4196.000	4196.000	4338.000	4339.000	783
С-образные профильные шины 30/15	6 шт.	4946.000	4947.000	4947.000	4947.000	4947.000	–	–	723
Карман для документации из листовой стали	1 шт.	см. стр.	см. стр.	см. стр.	см. стр.	см. стр.	см. стр.	4123.000	688
Шарниры 180°		см. стр.	см. стр.	см. стр.	см. стр.	см. стр.	см. стр.	см. стр.	684
Провода заземления		см. стр.	см. стр.	см. стр.	см. стр.	см. стр.	см. стр.	см. стр.	762
Монтажная шина TS 18 x 38 мм	4 шт.	8612.240	8612.240	8612.240	8612.250	8612.260	8612.240	8612.250	720
Системные шасси TS 23 x 73 мм	4 шт.	8612.500	8612.520	8612.520	см. стр.	см. стр.	–	8612.550	718
Фиксатор двери для путей эвакуации	1 шт.	4583.500	4583.500	4583.500	4583.500	4583.500	4583.500	4583.500	688
Адаптерный уголок TS	6 шт.	8800.360	8800.360	8800.360	8800.360	8800.360	8800.360	8800.360	729
Светильник на светодиодах		см. стр.	см. стр.	см. стр.	см. стр.	см. стр.	см. стр.	см. стр.	750
Комфортная ручка		см. стр.	см. стр.	см. стр.	см. стр.	см. стр.	см. стр.	см. стр.	674

Монтаж системы



Система замков

См. со страницы 674

Отдельные системные шкафы SE 8



Монтаж системы Страница 613 SE 8 нержавеющая сталь Страница 224 Цоколь Страница 618

Отдельный системный шкаф имеет в основе платформу TS 8. Комплектующие для TS 8 можно использовать без ограничений.

Материал и поверхность:

- Корпус: листовая сталь, 1,5 мм, грунтовка, снаружи порошковое покрытие, структурное
- Дверь: листовая сталь, 2 мм, грунтовка, снаружи порошковое покрытие, структурное
- Задняя стенка: листовая сталь, 1,5 мм, грунтовка, снаружи порошковое покрытие, структурное

- Монтажная панель: листовая сталь, 3 мм, оцинковка
- Основание: листовая сталь, 1,5 мм, грунтовка погружением и порошковое покрытие, структурное

Цвет:
– RAL 7035

Степень защиты IP согл. МЭК 60 529:
– IP 66

Степень защиты NEMA:
– NEMA 4

Комплект поставки:

- Корпус, сверху и по бокам закрытый
- Дверь(и): навеска двери правая, меняется на левую
- Монтажная панель
- Основание закрытое
- Задняя стенка, на винтах
- Замок: двойная бородка 3 мм
- 2 монтажных шины TS 18 x 38 мм

Сертификаты:

- UL
- cUL

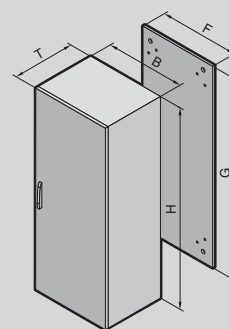

IP 66/NEMA 4

Ширина (B) мм	Кол-во	600	800	800	Стр.
Высота (H) мм		1800	1800	2000	
Глубина (T) мм		400	400	600	
Ширина монтажной панели (F) мм		499	699	699	
Высота монтажной панели (G) мм		1696	1696	1896	
Арт. №	1 шт.	5830.580	5831.580	5834.580	
Вес кг		97,5	119,8	143,3	
Дверь(и):		1	1	1	

Комплектующие

Элементы цоколя передние и задние, 100 мм	2 шт.	8601.600	8601.800	8601.800	619
Панели цоколя боковые, 100 мм	2 шт.	8601.040	8601.040	8601.060	620
Элементы цоколя передние и задние, 200 мм	2 шт.	8602.600	8602.800	8602.800	619
Панели цоколя боковые, 200 мм	2 шт.	8602.040	8602.040	8602.060	620
Рым-болты для транспортировки	4 шт.	4568.000	4568.000	4568.000	697
Кабельные шины	2 шт.	4191.000	4192.000	4192.000	783
C-образные профильные шины 30/15	6 шт.	4944.000	4945.000	4945.000	723
Карман для документации из листовой стали		см. страницу	см. страницу	см. страницу	688
Шарниры 180°		см. страницу	см. страницу	см. страницу	684
Провода заземления		см. страницу	см. страницу	см. страницу	762
Монтажные шасси TS 45 x 88 мм	2 шт.	8612.660	8612.680	см. страницу	719
Монтажная шина TS 25 x 38 мм	2 шт.	8612.760	8612.780	см. страницу	719
Монтажная шина TS 18 x 38 мм		см. страницу	см. страницу	см. страницу	720
Системные шасси TS 23 x 73 мм	4 шт.	8612.560	8612.580	см. страницу	718
Фиксатор двери для путей эвакуации	1 шт.	4583.500	4583.500	4583.500	688
Адаптерный уголок TS	6 шт.	8800.360	8800.360	8800.360	729
Светильник на светодиодах		см. страницу	см. страницу	см. страницу	750
Комфортная ручка		см. страницу	см. страницу	см. страницу	674

Rittal – The System.

Faster – better – everywhere.

Светильник на светодиодах – сенсационно яркий



FRIEDHELM LOH GROUP

Rittal – The System.

Faster – better – everywhere.



IT-системы шкафов/корпусов



Сетевые шкафы/шкафы для серверов TS IT

с обзорной дверью, с 19" профильными шинами	104
с обзорной дверью, с 19" монтажными рамами	107
с вентилируемой дверью, с 19" профильными шинами	110
с вентилируемой дверью, с 19" монтажными рамами	113
с обзорной дверью, смонтированные, с 19" монтажными рамами	116
с вентилируемой дверью, смонтированные, с 19" монтажными рамами	118
с обзорной дверью, смонтированный, с 19" поворотной рамой	119
с обзорной дверью, IP 55, с 19" монтажными рамами	120
с обзорной дверью, IP 55, пустой шкаф	122

Корпус для распределения кабеля

для TS IT	125
-----------------	-----

Сетевые шкафы TE 8000

Ширина 600 мм	128
Ширина 800 мм	129
смонтированные	130
с вентиляцией	131

Открытые стойки



TE 8000 open	132
Data Rack	133

IT-корпуса

VerticalBox	134
FlatBox с 19" профильными шинами	135
FlatBox с 19" монтажной рамой	136
Настенные корпуса EL, 3-секционные, смонтированные с профильными шинами	137
Настенные корпуса EL, 3-секционные, с монтажными и профильными шинами	138
Настенные корпуса EL, 3-секционные, с монтажной панелью и профильными шинами	139
Настенные корпуса AE с 19" профильными шинами	141
Малый распределитель ВОЛС с монтажной панелью и держателем сплайс-кассеты	142

Сетевые шкафы/шкафы для серверов TS IT



Варианты дверей спереди	Обзорная дверь	Вентилируемая дверь	Обзорная дверь	Вентилируемая дверь
				
19" монтаж	С 19" профильными шинами		С 19" монтажными рамами	
Варианты	55XX.120	55XX.110	55XX.141	55XX.181

Комплект поставки в зависимости от продукта

Основание	Открытое	■	■	■	■
	Закрытое	-	-	-	-
Дверь сзади	Одностворчатая, закрытая	■	-	■	-
	Двустворчатая при В ≥ 1800 мм, закрытая	■	-	■	-
	Одностворчатая, вентиляруемая	-	■	-	■
	Двустворчатая при В ≥ 1800 мм, вентиляруемая	-	■	-	■
	Задняя стенка, привинчена	-	-	-	-
Крыша	Со вводом кабеля	■	■	■	■
	Глухая	-	-	-	-

Предварительно смонтированные

Цоколь	Flex-Block, с вентиляцией	-	-	-	-
Основание	Закрытое спереди, один модуль	-	-	-	-
	Цельное, с вентиляцией	-	-	-	-
Стенки	Цельные, на замках	-	-	-	-

Страница

104





110

107

113

Сетевые шкафы/шкафы для серверов TS IT



	Обзорная дверь	Вентилируемая дверь	Обзорная дверь	Обзорная дверь	Обзорная дверь
					
	С 19" монтажными рамами, смонтированные		С 19" поворотной рамой, смонтированные	С 19" монтажными рамами, степень защиты IP 55	Без внутреннего монтажа, степень защиты IP 55
	55XX.151	55XX.161	55XX.170	55XX.131	55XX.790

-	-	-	-	-	-
-	-	-	-	■	■
■	-	-	-	■	■
■	-	-	-	-	-
-	-	-	-	-	-
-	■	-	-	-	-
-	-	-	■	-	-
■	■	■	■	-	-
-	-	-	-	■	■
■	■	■	■	-	-
■	■	■	■	-	-
-	-	-	-	-	-
■	■	■	■	-	-
■	-	-	-	-	-
-	■	■	■	-	-
■	■	■	■	-	-
116	118	119	120	122	

Сетевые шкафы/шкафы для серверов TS IT



Многофункциональная крыша

- Щеточные буртики для кабельного ввода на всю глубину шкафа
- Фиксация кабеля непосредственно под кабельным вводом
- Потолочная панель с вырезом для активного и пассивного контроля микроклимата



Продуманная концепция дверей

- Обзорная дверь для сетевого и высокомощного оборудования с охлаждением LCP или вентилируемые двери для кондиционируемых помещений
- Двустворчатая задняя дверь для оптимизации использования пространства при установке
- Двери с шарнирами 180° и комфортной ручкой с подготовкой под индивидуальные замки
- Оптимизированный расход воздуха, доля площади отверстий перфорации 85 %

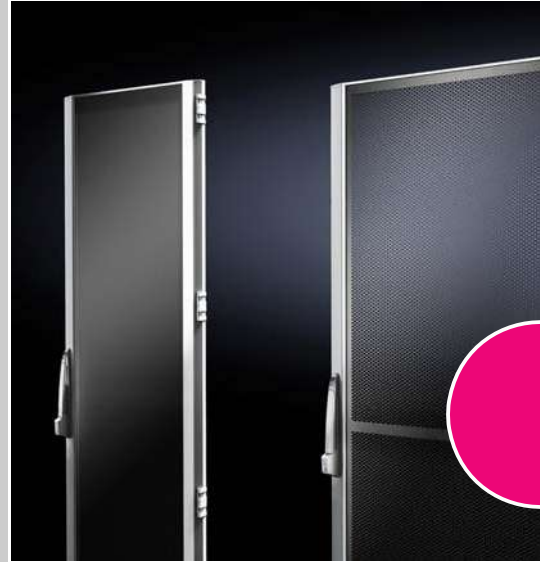

Надежность и гибкость

- Нагрузочная способность 15 000 Н
- Две 19" системы:
 - 19" профильные шины:
крепление на направляющих по глубине без инструментов
Возможен асимметричный монтаж и альтернативные монтажные размеры (21", 23", 24")
 - 19" монтажные рамы:
сварные, жесткие, и с возможностью перестановки по глубине
- Маркировка единиц высоты и маркировка по глубине для простого позиционирования

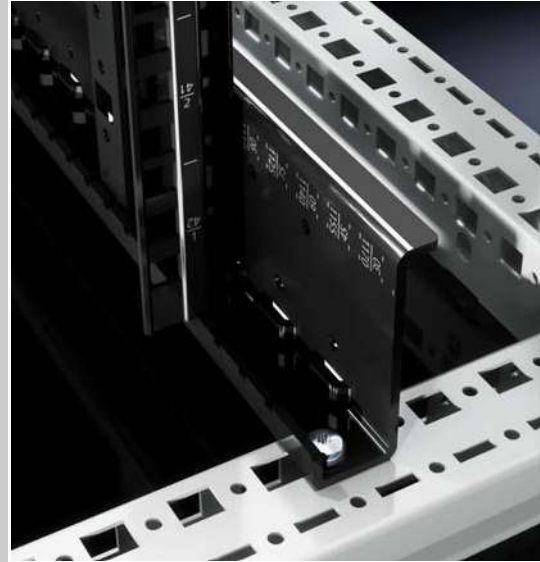

Монтаж без инструментов

- Монтаж направляющих шин, приборных полок, кабельной трассы, PDU и т. д. без инструментов
- Просто навешиваются и закрепляются



Сетевые шкафы/шкафы для серверов TS IT



IT-питание Страница 483 IT-охлаждение Страница 513 IT-мониторинг Страница 543 Монтаж системы Страница 613

Материал:

- Листовая сталь
- Алюминий
- Обзорная дверь: однослойное безопасное стекло, 3 мм

Поверхность:

- Каркас шкафа: грунтовка
- Внутренний монтаж: грунтовка
- Двери и крыша: грунтовка, порошковое покрытие

Цвет:

- Рама корпуса и плоские детали: RAL 7035
- Внутренний монтаж: RAL 9005

Макс. нагрузка

(статическая) на шкаф:

- 15000 Н

Комплект поставки:

- Каркас шкафа TS 8 с дверями и потолочной панелью
- Алюминиевая обзорная дверь спереди, шарниры 180°
- Замок спереди и сзади: комфортная ручка под профильный полуцилиндр и предохранительный замок 3524 E
- Два 482,6 мм (19") крепежных профиля спереди и сзади, монтаж на направляющих по глубине с помощью быстродействующих креплений

- Распорки для приподнятия защитной панели, для пассивной вентиляции (прилагаются)
 - Комплектующие для выравнивания потенциалов с центральной точкой заземления (прилагаются)
 - Винты со шлицем "звездочка" М5, закладные гайки М5, с контактированием (прилагаются)
 - IPPC-палета
- Обратите внимание на комплект поставки.

Указание:

- В зависимости от типа и места установки угол открытия двери может отличаться для конкретного случая

Сертификаты:

- UL
- cUL

с обзорной дверью, с 19" профильными шинами

Единиц высоты U	Кол-во	15	24	24	24	38	Стр.
Ширина мм		600	600	800	800	600	
Высота мм		800	1200	1200	1200	1800	
Глубина мм		600	600	800	1000	600	
Расстояние между 19" плоскостями в смонтированном состоянии мм		345	345	545	745	345	
Свободное монтажное пространство перед 19" плоскостью, спереди/сзади мм		84 / 168	84 / 168	147 / 105	87 / 165	84 / 168	
Арт. №	1 шт.	5525.120	5526.120	5503.120	5504.120	5527.120	
Комплект поставки в зависимости от продукта							
Потолочная панель секционная съемная, для ввода кабеля сзади и закрытым вырезом для вентиляторной панели	1 шт.	■	■	–	–	■	
Стальная дверь сзади, шарниры 180°	1 шт.	■	■	■	■	–	
Потолочная панель секционная съемная, с боковыми кабельными вводами по глубине и закрытым вырезом для вентиляторной панели	1 шт.	–	–	■	■	–	
Стальная дверь сзади, двустворчатая, шарниры 180°	1 шт.	–	–	–	–	■	
Комплектующие							
Боковая стенка, на замках	2 шт.	7824.086	7824.126	7824.128	7824.120	7824.186	645
Боковая стенка, разделенная		–	–	–	–	–	
Соединитель, наружный	6 шт.	8800.490	8800.490	8800.490	8800.490	8800.490	654
Вентиляторная панель	1 шт.	5502.010	5502.010	5502.020	5502.020	5502.010	532
Угловые элементы Flex-Block, 100 мм	4 шт.	8100.000	8100.000	8100.000	8100.000	8100.000	617
Панели Flex-Block, 100 мм, закрытые	2 шт.	8100.600	8100.600	8100.800	см. страницу	8100.600	617
Панели Flex-Block, 100 мм, с вентиляцией	2 шт.	8100.602	8100.602	8100.802	8100.802	8100.602	617
Уголок для крепления панелей основания	2 шт.	5501.300	5501.300	5501.310	5501.320	5501.300	639
Панели основания	1 шт.	–	–	5502.530	5502.550	–	635
Воздуховодная панель для 19" профильных шин		–	–	–	–	–	

Сетевые шкафы/шкафы для серверов TS IT

с обзорной дверью, с 19" профильными шинами

Единиц высоты U	Кол-во	38	38	42	42	Стр.
Ширина мм		600	800	600	600	
Высота мм		1800	1800	2000	2000	
Глубина мм		800	800	600	800	
Расстояние между 19" плоскостями в смонтированном состоянии мм		545	545	345	545	
Свободное монтажное пространство перед 19" плоскостью, спереди/сзади мм		84 / 168	147 / 105	84 / 168	84 / 168	
Арт. №	1 шт.	5528.120	5505.120	5529.120	5530.120	
Комплект поставки в зависимости от продукта						
Потолочная панель секционная съемная, с боковыми кабельными вводами по глубине и закрытым вырезом для вентиляторной панели	1 шт.	■	■	–	■	
Стальная дверь сзади, двустворчатая, шарниры 180°	1 шт.	■	■	■	■	
Потолочная панель секционная съемная, для ввода кабеля сзади и закрытым вырезом для вентиляторной панели	1 шт.	–	–	■	–	
Комплектующие						
Боковая стенка, на замках	2 шт.	7824.188	7824.188	7824.206	7824.208	645
Боковая стенка, разделенная	1 шт.	5501.000	5501.000	5501.010	5501.020	645
Соединитель, наружный	6 шт.	8800.490	8800.490	8800.490	8800.490	654
Вентиляторная панель	1 шт.	5502.010	5502.020	5502.010	5502.010	532
Угловые элементы Flex-Block, 100 мм	4 шт.	8100.000	8100.000	8100.000	8100.000	617
Панели Flex-Block, 100 мм, закрытые	2 шт.	см. страницу	8100.800	8100.600	см. страницу	617
Панели Flex-Block, 100 мм, с вентиляцией	2 шт.	см. страницу	8100.802	8100.602	см. страницу	617
Уголок для крепления панелей основания	2 шт.	5501.310	5501.310	5501.300	5501.310	639
Панели основания	1 шт.	–	5502.530	–	–	635
Воздуховодная панель для 19" профильных шин	1 шт.	–	–	5501.805	5501.805	812

с обзорной дверью, с 19" профильными шинами

Единиц высоты U	Кол-во	42	42	42	42	Стр.
Ширина мм		600	600	800	800	
Высота мм		2000	2000	2000	2000	
Глубина мм		1000	1200	600	800	
Расстояние между 19" плоскостями в смонтированном состоянии мм		745	745	445	545	
Свободное монтажное пространство перед 19" плоскостью, спереди/сзади мм		84 / 168	144 / 308	87 / 65	147 / 105	
Арт. №	1 шт.	5508.120	5510.120	5506.120	5507.120	
Комплект поставки в зависимости от продукта						
Потолочная панель секционная съемная, с боковыми кабельными вводами по глубине и закрытым вырезом для вентиляторной панели	1 шт.	■	■	–	■	
Стальная дверь сзади, двустворчатая, шарниры 180°	1 шт.	■	■	■	■	
Потолочная панель секционная съемная, для ввода кабеля сзади и закрытым вырезом для вентиляторной панели	1 шт.	–	–	■	–	
Комплектующие						
Боковая стенка, на замках	2 шт.	7824.200	–	7824.206	7824.208	645
Боковая стенка, разделенная	1 шт.	5501.030	5501.040	5501.010	5501.020	645
Соединитель, наружный	6 шт.	8800.490	8800.490	8800.490	8800.490	654
Вентиляторная панель	1 шт.	5502.010	5502.010	5502.010	5502.020	532
Угловые элементы Flex-Block, 100 мм	4 шт.	8100.000	8100.000	8100.000	8100.000	617
Панели Flex-Block, 100 мм, закрытые	2 шт.	см. страницу	см. страницу	см. страницу	8100.800	617
Панели Flex-Block, 100 мм, с вентиляцией	2 шт.	8100.602	8100.602	см. страницу	8100.802	617
Уголок для крепления панелей основания	2 шт.	5501.320	5501.350	5501.300	5501.310	639
Панели основания	1 шт.	5502.540	5502.560	5502.510	5502.530	635
Воздуховодная панель для 19" профильных шин	1 шт.	5501.805	5501.805	5501.815	5501.815	812

Сетевые шкафы/шкафы для серверов TS IT

с обзорной дверью, с 19" профильными шинами

Единиц высоты U	Кол-во	42	42	47	47	Стр.
Ширина мм		800	800	600	600	
Высота мм		2000	2000	2200	2200	
Глубина мм		1000	1200	800	1000	
Расстояние между 19" плоскостями в смонтированном состоянии мм		745	745	545	745	
Свободное монтажное пространство перед 19" плоскостью, спереди/сзади мм		87 / 165	147 / 305	84 / 168	84 / 168	
Арт. №	1 шт.	5509.120	5511.120	5531.120	5513.120	
Комплект поставки в зависимости от продукта						
Потолочная панель секционная съемная, с боковыми кабельными вводами по глубине и закрытым вырезом для вентиляторной панели	1 шт.	■	■	■	■	
Стальная дверь сзади, двустворчатая, шарниры 180°	1 шт.	■	■	■	■	
Комплектующие						
Боковая стенка, на замках	2 шт.	7824.200	–	7824.228	7824.220	645
Боковая стенка, разделенная	1 шт.	5501.030	5501.040	5501.050	5501.060	645
Соединитель, наружный	6 шт.	8800.490	8800.490	8800.490	8800.490	654
Вентиляторная панель	1 шт.	5502.020	5502.020	5502.010	5502.010	532
Угловые элементы Flex-Block, 100 мм	4 шт.	8100.000	8100.000	8100.000	8100.000	617
Панели Flex-Block, 100 мм, закрытые		см. страницу	см. страницу	см. страницу	см. страницу	617
Панели Flex-Block, 100 мм, с вентиляцией	2 шт.	8100.802	8100.802	см. страницу	8100.602	617
Уголок для крепления панелей основания	2 шт.	5501.320	5501.350	5501.310	5501.320	639
Панели основания	1 шт.	5502.550	5502.570	–	5502.540	635
Воздуховодная панель для 19" профильных шин	1 шт.	5501.815	5501.815	5501.825	5501.825	812

с обзорной дверью, с 19" профильными шинами

Единиц высоты U	Кол-во	47	47	47	47	Стр.
Ширина мм		600	800	800	800	
Высота мм		2200	2200	2200	2200	
Глубина мм		1200	800	1000	1200	
Расстояние между 19" плоскостями в смонтированном состоянии мм		745	545	745	745	
Свободное монтажное пространство перед 19" плоскостью, спереди/сзади мм		144 / 308	147 / 105	87 / 165	147 / 305	
Арт. №	1 шт.	5515.120	5512.120	5514.120	5516.120	
Комплект поставки в зависимости от продукта						
Потолочная панель секционная съемная, с боковыми кабельными вводами по глубине и закрытым вырезом для вентиляторной панели	1 шт.	■	■	■	■	
Стальная дверь сзади, двустворчатая, шарниры 180°	1 шт.	■	■	■	■	
Комплектующие						
Боковая стенка, на замках	2 шт.	–	7824.228	7824.220	–	645
Боковая стенка, разделенная	1 шт.	5501.070	5501.050	5501.060	5501.070	645
Соединитель, наружный	6 шт.	8800.490	8800.490	8800.490	8800.490	654
Вентиляторная панель	1 шт.	5502.010	5502.020	5502.020	5502.020	532
Угловые элементы Flex-Block, 100 мм	4 шт.	8100.000	8100.000	8100.000	8100.000	617
Панели Flex-Block, 100 мм, закрытые	2 шт.	см. страницу	8100.800	см. страницу	см. страницу	617
Панели Flex-Block, 100 мм, с вентиляцией	2 шт.	8100.602	8100.802	8100.802	8100.802	617
Уголок для крепления панелей основания	2 шт.	5501.350	5501.310	5501.320	5501.350	639
Панели основания	1 шт.	5502.560	5502.530	5502.550	5502.570	635
Воздуховодная панель для 19" профильных шин	1 шт.	5501.825	5501.835	5501.835	5501.835	812

Сетевые шкафы/шкафы для серверов TS IT

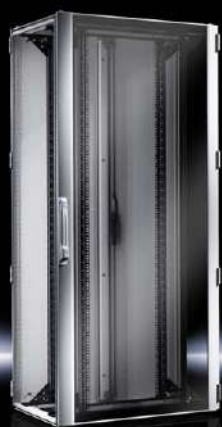

IT-питание Страница 483 IT-охлаждение Страница 513 IT-мониторинг Страница 543 Монтаж системы Страница 613

Материал:

- Листовая сталь
- Алюминий
- Обзорная дверь: однослойное безопасное стекло, 3 мм

Поверхность:

- Каркас шкафа: грунтовка
- Внутренний монтаж: грунтовка
- Двери и крыша: грунтовка, порошковое покрытие

Цвет:

- Рама корпуса и плоские детали: RAL 7035
- Внутренний монтаж: RAL 9005

Макс. нагрузка (статическая) на шкаф:

- 10000 Н

Комплект поставки:

- Каркас шкафа TS 8 с дверями и потолочной панелью
- Алюминиевая обзорная дверь спереди, шарниры 180°
- Замок спереди и сзади: комфортная ручка под профильный полуцилиндр и предохранительный замок 3524 E
- Две 482,6 мм (19") монтажные рамы, спереди и сзади, с регулировкой по глубине

- Распорки для приподнятия защитной панели, для пассивной вентиляции (прилагаются)
 - Комплектующие для выравнивания потенциалов с центральной точкой заземления (прилагаются)
 - Винты со шлицем "звездочка" М5, закладные гайки М5, с контактированием (прилагаются)
 - IPPC-палета
- Обратите внимание на комплект поставки.

Указание:

- В зависимости от типа и места установки угол открытия двери может отличаться для конкретного случая

Сертификаты:

- UL
- cUL

с обзорной дверью, с 19" монтажными рамами

Единиц высоты U	Кол-во	24	24	24	38	38	Стр.
Ширина мм		600	800	800	600	600	
Высота мм		1200	1200	1200	1800	1800	
Глубина мм		600	800	1000	600	800	
Расстояние между 19" плоскостями в смонтированном состоянии мм		345	545	745	345	545	
Свободное монтажное пространство перед 19" плоскостью, спереди/сзади мм		84 / 168	147 / 105	87 / 165	84 / 168	84 / 168	
Арт. №	1 шт.	5526.141	5503.141	5504.141	5527.141	5528.141	
Комплект поставки в зависимости от продукта							
Потолочная панель секционная съемная, для ввода кабеля сзади и закрытым вырезом для вентиляторной панели	1 шт.	■	–	–	■	–	
Стальная дверь сзади, шарниры 180°	1 шт.	■	■	■	–	–	
Потолочная панель секционная съемная, с боковыми кабельными вводами по глубине и закрытым вырезом для вентиляторной панели	1 шт.	–	■	■	–	■	
Стальная дверь сзади, двустворчатая, шарниры 180°	1 шт.	–	–	–	■	■	
Комплектующие							
Боковая стенка, на замках	2 шт.	7824.126	7824.128	7824.120	7824.186	7824.188	645
Боковая стенка, разделенная	1 шт.	–	–	–	–	5501.000	645
Соединитель, наружный	6 шт.	8800.490	8800.490	8800.490	8800.490	8800.490	654
Вентиляторная панель	1 шт.	5502.010	5502.020	5502.020	5502.010	5502.010	532
Угловые элементы Flex-Block, 100 мм	4 шт.	8100.000	8100.000	8100.000	8100.000	8100.000	617
Панели Flex-Block, 100 мм, закрытые	2 шт.	8100.600	8100.800	см. страницу	8100.600	см. страницу	617
Панели Flex-Block, 100 мм, с вентиляцией	2 шт.	8100.602	8100.802	8100.802	8100.602	см. страницу	617
Уголок для крепления панелей основания	2 шт.	5501.300	5501.310	5501.320	5501.300	5501.310	639
Панели основания	1 шт.	–	5502.530	5502.550	–	–	635
Воздуховодная панель для 19" монтажной рамы	1 шт.	5501.855	5501.865	5501.865	5501.875	5501.875	812

Сетевые шкафы/шкафы для серверов TS IT

с обзорной дверью, с 19" монтажными рамами

Единиц высоты U	Кол-во	38	42	42	42	42	Стр.
Ширина мм		800	600	600	600	600	
Высота мм		1800	2000	2000	2000	2000	
Глубина мм		800	600	800	1000	1200	
Расстояние между 19" плоскостями в смонтированном состоянии мм		545	345	545	745	745	
Свободное монтажное пространство перед 19" плоскостью, спереди/сзади мм		147 / 105	84 / 168	84 / 168	84 / 168	144 / 308	
Арт. №	1 шт.	5505.141	5529.141	5530.141	5508.141	5510.141	
Комплект поставки в зависимости от продукта							
Потолочная панель секционная съемная, с боковыми кабельными вводами по глубине и закрытым вырезом для вентиляторной панели	1 шт.	■	–	■	■	■	
Стальная дверь сзади, двустворчатая, шарниры 180°	1 шт.	■	■	■	■	■	
Потолочная панель секционная съемная, для ввода кабеля сзади и закрытым вырезом для вентиляторной панели	1 шт.	–	■	–	–	–	
Комплектующие							
Боковая стенка, на замках	2 шт.	7824.188	7824.206	7824.208	7824.200	–	645
Боковая стенка, разделенная	1 шт.	5501.000	5501.010	5501.020	5501.030	5501.040	645
Соединитель, наружный	6 шт.	8800.490	8800.490	8800.490	8800.490	8800.490	654
Вентиляторная панель	1 шт.	5502.020	5502.010	5502.010	5502.010	5502.010	532
Угловые элементы Flex-Block, 100 мм	4 шт.	8100.000	8100.000	8100.000	8100.000	8100.000	617
Панели Flex-Block, 100 мм, закрытые	2 шт.	8100.800	8100.600	см. страницу	см. страницу	см. страницу	617
Панели Flex-Block, 100 мм, с вентиляцией	2 шт.	8100.802	8100.602	см. страницу	8100.602	8100.602	617
Уголок для крепления панелей основания	2 шт.	5501.310	5501.300	5501.310	5501.320	5501.350	639
Панели основания	1 шт.	5502.530	–	–	5502.540	5502.560	635
Воздуховодная панель для 19" монтажной рамы	1 шт.	5501.885	5501.905	5501.905	5501.905	5501.905	812

с обзорной дверью, с 19" монтажными рамами

Единиц высоты U	Кол-во	42	42	42	42	47	Стр.
Ширина мм		800	800	800	800	600	
Высота мм		2000	2000	2000	2000	2200	
Глубина мм		600	800	1000	1200	800	
Расстояние между 19" плоскостями в смонтированном состоянии мм		445	545	745	745	545	
Свободное монтажное пространство перед 19" плоскостью, спереди/сзади мм		87 / 65	147 / 105	87 / 165	147 / 305	84 / 168	
Арт. №	1 шт.	5506.141	5507.141	5509.141	5511.141	5531.141	
Комплект поставки в зависимости от продукта							
Потолочная панель секционная съемная, для ввода кабеля сзади и закрытым вырезом для вентиляторной панели	1 шт.	■	–	–	–	–	
Стальная дверь сзади, двустворчатая, шарниры 180°	1 шт.	■	■	■	■	■	
Потолочная панель секционная съемная, с боковыми кабельными вводами по глубине и закрытым вырезом для вентиляторной панели	1 шт.	–	■	■	■	■	
Комплектующие							
Боковая стенка, на замках	2 шт.	7824.206	7824.208	7824.200	–	7824.228	645
Боковая стенка, разделенная	1 шт.	5501.010	5501.020	5501.030	5501.040	5501.050	645
Соединитель, наружный	6 шт.	8800.490	8800.490	8800.490	8800.490	8800.490	654
Вентиляторная панель	1 шт.	5502.010	5502.020	5502.020	5502.020	5502.010	532
Угловые элементы Flex-Block, 100 мм	4 шт.	8100.000	8100.000	8100.000	8100.000	8100.000	617
Панели Flex-Block, 100 мм, закрытые	2 шт.	см. страницу	8100.800	см. страницу	см. страницу	см. страницу	617
Панели Flex-Block, 100 мм, с вентиляцией	2 шт.	см. страницу	8100.802	8100.802	8100.802	см. страницу	617
Уголок для крепления панелей основания	2 шт.	5501.300	5501.310	5501.320	5501.350	5501.310	639
Панели основания	1 шт.	5502.510	5502.530	5502.550	5502.570	–	635
Воздуховодная панель для 19" монтажной рамы	1 шт.	5501.915	5501.915	5501.915	5501.915	5501.925	812

Сетевые шкафы/шкафы для серверов TS IT

с обзорной дверью, с 19" монтажными рамами

Единиц высоты U	Кол-во	47	47	47	47	47	Стр.
Ширина мм		600	600	800	800	800	
Высота мм		2200	2200	2200	2200	2200	
Глубина мм		1000	1200	800	1000	1200	
Расстояние между 19" плоскостями в смонтированном состоянии мм		745	745	545	745	745	
Свободное монтажное пространство перед 19" плоскостью, спереди/сзади мм		84 / 168	144 / 308	147 / 105	87 / 165	147 / 305	
Арт. №	1 шт.	5513.141	5515.141	5512.141	5514.141	5516.141	
Комплект поставки в зависимости от продукта							
Потолочная панель секционная съемная, с боковыми кабельными вводами по глубине и закрытым вырезом для вентиляторной панели	1 шт.	■	■	■	■	■	
Стальная дверь сзади, двустворчатая, шарниры 180°	1 шт.	■	■	■	■	■	
Комплекующие							
Боковая стенка, на замках	2 шт.	7824.220	–	7824.228	7824.220	–	645
Боковая стенка, разделенная	1 шт.	5501.060	5501.070	5501.050	5501.060	5501.070	645
Соединитель, наружный	6 шт.	8800.490	8800.490	8800.490	8800.490	8800.490	654
Вентиляторная панель	1 шт.	5502.010	5502.010	5502.020	5502.020	5502.020	532
Угловые элементы Flex-Block, 100 мм	4 шт.	8100.000	8100.000	8100.000	8100.000	8100.000	617
Панели Flex-Block, 100 мм, закрытые	2 шт.	см. страницу	см. страницу	8100.800	см. страницу	см. страницу	617
Панели Flex-Block, 100 мм, с вентиляцией	2 шт.	8100.602	8100.602	8100.802	8100.802	8100.802	617
Уголок для крепления панелей основания	2 шт.	5501.320	5501.350	5501.310	5501.320	5501.350	639
Панели основания	1 шт.	5502.540	5502.560	5502.530	5502.550	5502.570	635
Воздуховодная панель для 19" монтажной рамы	1 шт.	5501.925	5501.925	5501.935	5501.935	5501.935	812

Новинка



Блок распределения питания PDU

См. страницу 502

Сетевые шкафы/шкафы для серверов TS IT



IT-питание Страница 483 IT-охлаждение Страница 513 IT-мониторинг Страница 543 Монтаж системы Страница 613

Материал:

- Листовая сталь
- Алюминий

Поверхность:

- Каркас шкафа: грунтовка
- Внутренний монтаж: грунтовка
- Двери и крыша: грунтовка, порошковое покрытие

Цвет:

- Рама корпуса и плоские детали: RAL 7035
- Внутренний монтаж, вентиляционная решетка спереди: RAL 9005

Макс. нагрузка (статическая) на шкаф:

- 15000 Н

Комплект поставки:

- Каркас шкафа TS 8 с дверями и потолочной панелью
- Стальная дверь спереди, с вентиляцией (доля площади отверстий перфорации ок. 85 %), шарниры 180°
- Замок спереди и сзади: комфортная ручка под профильный полуцилиндр и предохранительный замок 3524 E
- Два 482,6 мм (19") крепежных профиля спереди и сзади, монтаж на направляющих по глубине с помощью быстродействующих креплений

- Распорки для приподнятия защитной панели, для пассивной вентиляции (прилагаются)
 - Комплектующие для выравнивания потенциалов с центральной точкой заземления (прилагаются)
 - Винты со шлицем "звездочка" М5, закладные гайки М5, с контактированием (прилагаются)
 - IPPC-палета
- Обратите внимание на комплект поставки.

Указание:

- В зависимости от типа и места установки угол открытия двери может отличаться для конкретного случая

Сертификаты:

- UL
- cUL

с вентилируемой дверью, с 19" профильными шинами

Единиц высоты U	Кол-во	24	24	24	38	38	Стр.
Ширина мм		600	800	800	600	600	
Высота мм		1200	1200	1200	1800	1800	
Глубина мм		600	800	1000	600	800	
Расстояние между 19" плоскостями в смонтированном состоянии мм		345	545	745	345	545	
Свободное монтажное пространство перед 19" плоскостью, спереди/сзади мм		84 / 168	147 / 105	87 / 165	84 / 168	84 / 168	
Арт. №	1 шт.	5526.110	5503.110	5504.110	5527.110	5528.110	
Комплект поставки в зависимости от продукта							
Потолочная панель секционная съемная, для ввода кабеля сзади и закрытым вырезом для вентиляторной панели	1 шт.	■	–	–	■	–	
Стальная дверь сзади, с вентиляцией (доля площади отверстий перфорации ок. 85 %), шарниры 180°	1 шт.	■	■	■	–	–	
Потолочная панель секционная съемная, с боковыми кабельными вводами по глубине и закрытым вырезом для вентиляторной панели	1 шт.	–	■	■	–	■	
Стальная дверь сзади, двустворчатая, с вентиляцией (доля площади отверстий перфорации ок. 85 %), шарниры 180°	1 шт.	–	–	–	■	■	
Комплектующие							
Боковая стенка, на замках	2 шт.	7824.126	7824.128	7824.120	7824.186	7824.188	645
Боковая стенка, разделенная	1 шт.	–	–	–	–	5501.000	645
Соединитель, наружный	6 шт.	8800.490	8800.490	8800.490	8800.490	8800.490	654
Вентиляторная панель	1 шт.	5502.010	5502.020	5502.020	5502.010	5502.010	532
Угловые элементы Flex-Block, 100 мм	4 шт.	8100.000	8100.000	8100.000	8100.000	8100.000	617
Панели Flex-Block, 100 мм, закрытые	2 шт.	8100.600	8100.800	см. страницу	8100.600	см. страницу	617
Панели Flex-Block, 100 мм, с вентиляцией	2 шт.	8100.602	8100.802	8100.802	8100.602	см. страницу	617
Уголок для крепления панелей основания	2 шт.	5501.300	5501.310	5501.320	5501.300	5501.310	639
Панели основания	1 шт.	–	5502.530	5502.550	–	–	635

Сетевые шкафы/шкафы для серверов TS IT

с вентилируемой дверью, с 19" профильными шинами

Единиц высоты U	Кол-во	38	42	42	42	42	Стр.
Ширина мм		800	600	600	600	600	
Высота мм		1800	2000	2000	2000	2000	
Глубина мм		800	600	800	1000	1200	
Расстояние между 19" плоскостями в смонтированном состоянии мм		545	345	545	745	745	
Свободное монтажное пространство перед 19" плоскостью, спереди/сзади мм		147 / 105	84 / 168	84 / 168	84 / 168	144 / 308	
Арт. №	1 шт.	5505.110	5529.110	5530.110	5508.110	5510.110	
Комплект поставки в зависимости от продукта							
Потолочная панель секционная съемная, с боковыми кабельными вводами по глубине и закрытым вырезом для вентиляторной панели	1 шт.	■	-	■	■	■	
Стальная дверь сзади, двусторчатая, с вентиляцией (доля площади отверстий перфорации ок. 85 %), шарниры 180°	1 шт.	■	■	■	■	■	
Потолочная панель секционная съемная, для ввода кабеля сзади и закрытым вырезом для вентиляторной панели	1 шт.	-	■	-	-	-	
Комплекующие							
Боковая стенка, на замках	2 шт.	7824.188	7824.206	7824.208	7824.200	-	645
Боковая стенка, разделенная	1 шт.	5501.000	5501.010	5501.020	5501.030	5501.040	645
Соединитель, наружный	6 шт.	8800.490	8800.490	8800.490	8800.490	8800.490	654
Вентиляторная панель	1 шт.	5502.020	5502.010	5502.010	5502.010	5502.010	532
Угловые элементы Flex-Block, 100 мм	4 шт.	8100.000	8100.000	8100.000	8100.000	8100.000	617
Панели Flex-Block, 100 мм, закрытые	2 шт.	8100.800	8100.600	см. страницу	см. страницу	см. страницу	617
Панели Flex-Block, 100 мм, с вентиляцией	2 шт.	8100.802	8100.602	см. страницу	8100.602	8100.602	617
Уголок для крепления панелей основания	2 шт.	5501.310	5501.300	5501.310	5501.320	5501.350	639
Панели основания	1 шт.	5502.530	-	-	5502.540	5502.560	635

с вентилируемой дверью, с 19" профильными шинами

Единиц высоты U	Кол-во	42	42	42	42	47	Стр.
Ширина мм		800	800	800	800	600	
Высота мм		2000	2000	2000	2000	2200	
Глубина мм		600	800	1000	1200	800	
Расстояние между 19" плоскостями в смонтированном состоянии мм		445	545	745	745	545	
Свободное монтажное пространство перед 19" плоскостью, спереди/сзади мм		87 / 65	147 / 105	87 / 165	147 / 305	84 / 168	
Арт. №	1 шт.	5506.110	5507.110	5509.110	5511.110	5531.110	
Комплект поставки в зависимости от продукта							
Потолочная панель секционная съемная, для ввода кабеля сзади и закрытым вырезом для вентиляторной панели	1 шт.	■	-	-	-	-	
Стальная дверь сзади, двусторчатая, с вентиляцией (доля площади отверстий перфорации ок. 85 %), шарниры 180°	1 шт.	■	■	■	■	■	
Потолочная панель секционная съемная, с боковыми кабельными вводами по глубине и закрытым вырезом для вентиляторной панели	1 шт.	-	■	■	■	■	
Комплекующие							
Боковая стенка, на замках	2 шт.	7824.206	7824.208	7824.200	-	7824.228	645
Боковая стенка, разделенная	1 шт.	5501.010	5501.020	5501.030	5501.040	5501.050	645
Соединитель, наружный	6 шт.	8800.490	8800.490	8800.490	8800.490	8800.490	654
Вентиляторная панель	1 шт.	5502.010	5502.020	5502.020	5502.020	5502.010	532
Угловые элементы Flex-Block, 100 мм	4 шт.	8100.000	8100.000	8100.000	8100.000	8100.000	617
Панели Flex-Block, 100 мм, закрытые	2 шт.	см. страницу	8100.800	см. страницу	см. страницу	см. страницу	617
Панели Flex-Block, 100 мм, с вентиляцией	2 шт.	см. страницу	8100.802	8100.802	8100.802	см. страницу	617
Уголок для крепления панелей основания	2 шт.	5501.300	5501.310	5501.320	5501.350	5501.310	639
Панели основания	1 шт.	5502.510	5502.530	5502.550	5502.570	-	635

Сетевые шкафы/шкафы для серверов TS IT

с вентилируемой дверью, с 19" профильными шинами

Единиц высоты U	Кол-во	47	47	47	47	47	Стр.
Ширина мм		600	600	800	800	800	
Высота мм		2200	2200	2200	2200	2200	
Глубина мм		1000	1200	800	1000	1200	
Расстояние между 19" плоскостями в смонтированном состоянии мм		745	745	545	745	745	
Свободное монтажное пространство перед 19" плоскостью, спереди/сзади мм		84 / 168	144 / 308	147 / 105	87 / 165	147 / 305	
Арт. №	1 шт.	5513.110	5515.110	5512.110	5514.110	5516.110	
Комплект поставки в зависимости от продукта							
Потолочная панель секционная съемная, с боковыми кабельными вводами по глубине и закрытым вырезом для вентиляторной панели	1 шт.	■	■	■	■	■	
Стальная дверь сзади, двустворчатая, с вентиляцией (доля площади отверстий перфорации ок. 85 %), шарниры 180°	1 шт.	■	■	■	■	■	
Комплектующие							
Боковая стенка, на замках	2 шт.	7824.220	–	7824.228	7824.220	–	645
Боковая стенка, разделенная	1 шт.	5501.060	5501.070	5501.050	5501.060	5501.070	645
Соединитель, наружный	6 шт.	8800.490	8800.490	8800.490	8800.490	8800.490	654
Вентиляторная панель	1 шт.	5502.010	5502.010	5502.020	5502.020	5502.020	532
Угловые элементы Flex-Block, 100 мм	4 шт.	8100.000	8100.000	8100.000	8100.000	8100.000	617
Панели Flex-Block, 100 мм, закрытые	2 шт.	см. страницу	см. страницу	8100.800	см. страницу	см. страницу	617
Панели Flex-Block, 100 мм, с вентиляцией	2 шт.	8100.602	8100.602	8100.802	8100.802	8100.802	617
Уголок для крепления панелей основания	2 шт.	5501.320	5501.350	5501.310	5501.320	5501.350	639
Панели основания	1 шт.	5502.540	5502.560	5502.530	5502.550	5502.570	635

Новинка



LCP – Liquid Cooling Package

См. страницу 522

Сетевые шкафы/шкафы для серверов TS IT



IT-питание Страница 483 IT-охлаждение Страница 513 IT-мониторинг Страница 543 Монтаж системы Страница 613

Материал:

- Листовая сталь
- Алюминий

Поверхность:

- Каркас шкафа: грунтовка
- Внутренний монтаж: грунтовка
- Двери и крыша: грунтовка, порошковое покрытие

Цвет:

- Рама корпуса и плоские детали: RAL 7035
- Внутренний монтаж, вентиляционная решетка спереди: RAL 9005

Макс. нагрузка (статическая) на шкаф:

- 10000 Н

Комплект поставки:

- Каркас шкафа TS 8 с дверями и потолочной панелью
- Стальная дверь спереди, с вентиляцией (доля площади отверстий перфорации ок. 85 %), шарниры 180°
- Замок спереди и сзади: комфортная ручка под профильный полуцилиндр и предохранительный замок 3524 E
- Две 482,6 мм (19") монтажные рамы, спереди и сзади, с регулировкой по глубине

- Распорки для приподнятия защитной панели, для пассивной вентиляции (прилагаются)
 - Комплектующие для выравнивания потенциалов с центральной точкой заземления (прилагаются)
 - Винты со шлицем "звездочка" М5, закладные гайки М5, с контактированием (прилагаются)
 - IPPC-палета
- Обратите внимание на комплект поставки.

Указание:

- В зависимости от типа и места установки угол открытия двери может отличаться для конкретного случая

Сертификаты:

- UL
- cUL

с вентилируемой дверью, с 19" монтажными рамами

Единиц высоты U	Кол-во	24	24	24	38	38	Стр.
Ширина мм		600	800	800	600	600	
Высота мм		1200	1200	1200	1800	1800	
Глубина мм		600	800	1000	600	800	
Расстояние между 19" плоскостями в смонтированном состоянии мм		345	545	745	345	545	
Свободное монтажное пространство перед 19" плоскостью, спереди/сзади мм		84 / 168	147 / 105	87 / 165	84 / 168	84 / 168	
Арт. №	1 шт.	5526.181	5503.181	5504.181	5527.181	5528.181	
Комплект поставки в зависимости от продукта							
Потолочная панель секционная съемная, для ввода кабеля сзади и закрытым вырезом для вентиляторной панели	1 шт.	■	–	–	■	–	
Стальная дверь сзади, с вентиляцией (доля площади отверстий перфорации ок. 85 %), шарниры 180°	1 шт.	■	■	■	–	–	
Потолочная панель секционная съемная, с боковыми кабельными вводами по глубине и закрытым вырезом для вентиляторной панели	1 шт.	–	■	■	–	■	
Стальная дверь сзади, двустворчатая, с вентиляцией (доля площади отверстий перфорации ок. 85 %), шарниры 180°	1 шт.	–	–	–	■	■	
Комплектующие							
Боковая стенка, на замках	2 шт.	7824.126	7824.128	7824.120	7824.186	7824.188	645
Боковая стенка, разделенная	1 шт.	–	–	–	–	5501.000	645
Соединитель, наружный	6 шт.	8800.490	8800.490	8800.490	8800.490	8800.490	654
Вентиляторная панель	1 шт.	5502.010	5502.020	5502.020	5502.010	5502.010	532
Угловые элементы Flex-Block, 100 мм	4 шт.	8100.000	8100.000	8100.000	8100.000	8100.000	617
Панели Flex-Block, 100 мм, закрытые	2 шт.	8100.600	8100.800	см. страницу	8100.600	см. страницу	617
Панели Flex-Block, 100 мм, с вентиляцией	2 шт.	8100.602	8100.802	8100.802	8100.602	см. страницу	617
Уголок для крепления панелей основания	2 шт.	5501.300	5501.310	5501.320	5501.300	5501.310	639
Панели основания	1 шт.	–	5502.530	5502.550	–	–	635

Сетевые шкафы/шкафы для серверов TS IT

с вентилируемой дверью, с 19" монтажными рамами

Единиц высоты U	Кол-во	38	42	42	42	42	Стр.
Ширина мм		800	600	600	600	600	
Высота мм		1800	2000	2000	2000	2000	
Глубина мм		800	600	800	1000	1200	
Расстояние между 19" плоскостями в смонтированном состоянии мм		545	345	545	745	745	
Свободное монтажное пространство перед 19" плоскостью, спереди/сзади мм		147 / 105	84 / 168	84 / 168	84 / 168	144 / 308	
Арт. №	1 шт.	5505.181	5529.181	5530.181	5508.181	5510.181	
Комплект поставки в зависимости от продукта							
Потолочная панель секционная съемная, с боковыми кабельными вводами по глубине и закрытым вырезом для вентиляторной панели	1 шт.	■	-	■	■	■	
Стальная дверь сзади, двусторчатая, с вентиляцией (доля площади отверстий перфорации ок. 85 %), шарниры 180°	1 шт.	■	■	■	■	■	
Потолочная панель секционная съемная, для ввода кабеля сзади и закрытым вырезом для вентиляторной панели	1 шт.	-	■	-	-	-	
Комплекующие							
Боковая стенка, на замках	2 шт.	7824.188	7824.206	7824.208	7824.200	-	645
Боковая стенка, разделенная	1 шт.	5501.000	5501.010	5501.020	5501.030	5501.040	645
Соединитель, наружный	6 шт.	8800.490	8800.490	8800.490	8800.490	8800.490	654
Вентиляторная панель	1 шт.	5502.020	5502.010	5502.010	5502.010	5502.010	532
Угловые элементы Flex-Block, 100 мм	4 шт.	8100.000	8100.000	8100.000	8100.000	8100.000	617
Панели Flex-Block, 100 мм, закрытые	2 шт.	8100.800	8100.600	см. страницу	см. страницу	см. страницу	617
Панели Flex-Block, 100 мм, с вентиляцией	2 шт.	8100.802	8100.602	см. страницу	8100.602	8100.602	617
Уголок для крепления панелей основания	2 шт.	5501.310	5501.300	5501.310	5501.320	5501.350	639
Панели основания	1 шт.	5502.530	-	-	5502.540	5502.560	635

с вентилируемой дверью, с 19" монтажными рамами

Единиц высоты U	Кол-во	42	42	42	42	47	Стр.
Ширина мм		800	800	800	800	600	
Высота мм		2000	2000	2000	2000	2200	
Глубина мм		600	800	1000	1200	800	
Расстояние между 19" плоскостями в смонтированном состоянии мм		445	545	745	745	545	
Свободное монтажное пространство перед 19" плоскостью, спереди/сзади мм		87 / 65	147 / 105	87 / 165	147 / 305	84 / 168	
Арт. №	1 шт.	5506.181	5507.181	5509.181	5511.181	5531.181	
Комплект поставки в зависимости от продукта							
Потолочная панель секционная съемная, для ввода кабеля сзади и закрытым вырезом для вентиляторной панели	1 шт.	■	-	-	-	-	
Стальная дверь сзади, двусторчатая, с вентиляцией (доля площади отверстий перфорации ок. 85 %), шарниры 180°	1 шт.	■	■	■	■	■	
Потолочная панель секционная съемная, с боковыми кабельными вводами по глубине и закрытым вырезом для вентиляторной панели	1 шт.	-	■	■	■	■	
Комплекующие							
Боковая стенка, на замках	2 шт.	7824.206	7824.208	7824.200	-	7824.228	645
Боковая стенка, разделенная	1 шт.	5501.010	5501.020	5501.030	5501.040	5501.050	645
Соединитель, наружный	6 шт.	8800.490	8800.490	8800.490	8800.490	8800.490	654
Вентиляторная панель	1 шт.	5502.010	5502.020	5502.020	5502.020	5502.010	532
Угловые элементы Flex-Block, 100 мм	4 шт.	8100.000	8100.000	8100.000	8100.000	8100.000	617
Панели Flex-Block, 100 мм, закрытые	2 шт.	см. страницу	8100.800	см. страницу	см. страницу	см. страницу	617
Панели Flex-Block, 100 мм, с вентиляцией	2 шт.	8100.802	8100.802	8100.802	8100.802	см. страницу	617
Уголок для крепления панелей основания	2 шт.	5501.300	5501.310	5501.320	5501.350	5501.310	639
Панели основания	1 шт.	5502.510	5502.530	5502.550	5502.570	-	635

Сетевые шкафы/шкафы для серверов TS IT

с вентилируемой дверью, с 19" монтажными рамами

Единиц высоты U	Кол-во	47	47	47	47	47	Стр.
Ширина мм		600	600	800	800	800	
Высота мм		2200	2200	2200	2200	2200	
Глубина мм		1000	1200	800	1000	1200	
Расстояние между 19" плоскостями в смонтированном состоянии мм		745	745	545	745	745	
Свободное монтажное пространство перед 19" плоскостью, спереди/сзади мм		84 / 168	144 / 308	147 / 105	87 / 165	147 / 305	
Арт. №	1 шт.	5513.181	5515.181	5512.181	5514.181	5516.181	
Комплект поставки в зависимости от продукта							
Потолочная панель секционная съемная, с боковыми кабельными вводами по глубине и закрытым вырезом для вентиляторной панели	1 шт.	■	■	■	■	■	
Стальная дверь сзади, двустворчатая, с вентиляцией (доля площади отверстий перфорации ок. 85 %), шарниры 180°	1 шт.	■	■	■	■	■	
Комплектующие							
Боковая стенка, на замках	2 шт.	7824.220	–	7824.228	7824.220	–	645
Боковая стенка, разделенная	1 шт.	5501.060	5501.070	5501.050	5501.060	5501.070	645
Соединитель, наружный	6 шт.	8800.490	8800.490	8800.490	8800.490	8800.490	654
Вентиляторная панель	1 шт.	5502.010	5502.010	5502.020	5502.020	5502.020	532
Угловые элементы Flex-Block, 100 мм	4 шт.	8100.000	8100.000	8100.000	8100.000	8100.000	617
Панели Flex-Block, 100 мм, закрытые	2 шт.	см. страницу	см. страницу	8100.800	см. страницу	см. страницу	617
Панели Flex-Block, 100 мм, с вентиляцией	2 шт.	8100.602	8100.602	8100.802	8100.802	8100.802	617
Уголок для крепления панелей основания	2 шт.	5501.320	5501.350	5501.310	5501.320	5501.350	639
Панели основания	1 шт.	5502.540	5502.560	5502.530	5502.550	5502.570	635

Новинка



Конфигуратор IT-инфраструктуры

См. сайт Rittal

Сетевые шкафы/шкафы для серверов TS IT



ИТ-питание Страница 483 ИТ-охлаждение Страница 513 ИТ-мониторинг Страница 543 Монтаж системы Страница 613

Материал:

- Листовая сталь
- Алюминий
- Цоколь: усиленный стекловолокном пластик
- Обзорная дверь: однослойное безопасное стекло, 3 мм

Поверхность:

- Каркас шкафа: грунтовка
- Внутренний монтаж: грунтовка
- Двери, крыша и боковые стенки: грунтовка и порошковое покрытие

Цвет:

- Рама корпуса и плоские детали: RAL 7035
- Внутренний монтаж, цоколь: RAL 9005

Макс. нагрузка

(статическая) на шкаф:

- 10000 Н

Комплект поставки:

- Каркас шкафа TS 8 с дверями, потолочной панелью и боковыми стенками
- Алюминиевая обзорная дверь спереди, шарниры 180°
- Замок спереди и сзади: комфортная ручка под профильный полуцилиндр и предохранительный замок 3524 E
- Две 482,6 мм (19") монтажные рамы, спереди и сзади, с регулировкой по глубине
- Распорки для приподнятия защитной панели, для пассивной вентиляции (прилагаются)

- Комплектующие для выравнивания потенциалов с центральной точкой заземления, смонтированы
- Винты со шлицем "звездочка" M5, закладные гайки M5, с контактированием (прилагаются)
- Уголок для крепления панелей основания
- Модуль панели основания спереди смонтирован как декоративная панель
- Цоколь Flex-Block, 100 мм, с вентиляцией, смонтированные угловые элементы цоколя, панели цоколя (прилагаются)
- Боковые стенки, цельные, на замках

- 4 регулировочные ножки M12 вкл. адаптерные втулки цоколя (прилагаются)
 - 4 шт. кабельные шины (Т-образные зубцы) для внешнего монтажного уровня, по глубине шкафа (прилагаются)
 - 10 кабельных органайзеров (металлические), 125 x 65 мм (прилагаются)
 - IPPC-палета
- Обратите внимание на комплект поставки.

Указание:

- В зависимости от типа и места установки угол открытия двери может отличаться для конкретного случая

Сертификаты:

- UL
- cUL

с обзорной дверью, смонтированные, с 19" монтажными рамами

Единиц высоты U	Кол-во	24	24	24	38	38	Стр.
Ширина мм		600	800	800	600	600	
Высота мм		1200	1200	1200	1800	1800	
Высота вкл. цоколь мм		1300	1300	1300	1900	1900	
Глубина мм		600	800	1000	600	800	
Расстояние между 19" плоскостями в смонтированном состоянии мм		345	545	745	345	545	
Свободное монтажное пространство перед 19" плоскостью, спереди/сзади мм		84 / 168	147 / 105	87 / 165	84 / 168	84 / 168	
Арт. №	1 шт.	5526.151	5503.151	5504.151	5527.151	5528.151	
Комплект поставки в зависимости от продукта							
Потолочная панель секционная съемная, для ввода кабеля сзади и закрытым вырезом для вентиляторной панели	1 шт.	■	–	–	■	–	
Стальная дверь сзади, шарниры 180°	1 шт.	■	■	■	–	–	
Потолочная панель секционная съемная, с боковыми кабельными вводами по глубине и закрытым вырезом для вентиляторной панели	1 шт.	–	■	■	–	■	
Стальная дверь сзади, двустворчатая, шарниры 180°	1 шт.	–	–	–	■	■	
Комплектующие							
Вентиляторная панель	1 шт.	5502.010	5502.020	5502.020	5502.010	5502.010	532
Панели основания	1 шт.	–	5502.530	5502.550	–	–	635
Воздуховодная панель для 19" монтажной рамы	1 шт.	5501.855	5501.865	5501.865	5501.875	5501.875	812

Сетевые шкафы/шкафы для серверов TS IT

с обзорной дверью, смонтированные, с 19" монтажными рамами

Единиц высоты U	Кол-во	38	42	42	42	42	Стр.
Ширина мм		800	600	600	600	600	
Высота мм		1800	2000	2000	2000	2000	
Высота вкл. цоколь мм		1900	2100	2100	2100	2100	
Глубина мм		800	600	800	1000	1200	
Расстояние между 19" плоскостями в смонтированном состоянии мм		545	345	545	745	745	
Свободное монтажное пространство перед 19" плоскостью, спереди/сзади мм		147 / 105	84 / 168	84 / 168	84 / 168	144 / 308	
Арт. №	1 шт.	5505.151	5529.151	5530.151	5508.151	5510.151	
Комплект поставки в зависимости от продукта							
Потолочная панель секционная съемная, с боковыми кабельными вводами по глубине и закрытым вырезом для вентиляторной панели	1 шт.	■	—	■	■	■	
Стальная дверь сзади, двустворчатая, шарниры 180°	1 шт.	■	■	■	■	■	
Потолочная панель секционная съемная, для ввода кабеля сзади и закрытым вырезом для вентиляторной панели	1 шт.	—	■	—	—	—	
Комплекующие							
Вентиляторная панель	1 шт.	5502.020	5502.010	5502.010	5502.010	5502.010	532
Панели основания	1 шт.	5502.530	—	—	5502.540	5502.560	635
Воздуховодная панель для 19" монтажной рамы	1 шт.	5501.885	5501.905	5501.905	5501.905	5501.905	812

с обзорной дверью, смонтированные, с 19" монтажными рамами

Единиц высоты U	Кол-во	42	42	42	42	47	Стр.
Ширина мм		800	800	800	800	600	
Высота мм		2000	2000	2000	2000	2200	
Высота вкл. цоколь мм		2100	2100	2100	2100	2300	
Глубина мм		600	800	1000	1200	800	
Расстояние между 19" плоскостями в смонтированном состоянии мм		445	545	745	745	545	
Свободное монтажное пространство перед 19" плоскостью, спереди/сзади мм		87 / 65	147 / 105	87 / 165	147 / 305	84 / 168	
Арт. №	1 шт.	5506.151	5507.151	5509.151	5511.151	5531.151	
Комплект поставки в зависимости от продукта							
Потолочная панель секционная съемная, для ввода кабеля сзади и закрытым вырезом для вентиляторной панели	1 шт.	■	—	—	—	—	
Стальная дверь сзади, двустворчатая, шарниры 180°	1 шт.	■	■	■	■	■	
Потолочная панель секционная съемная, с боковыми кабельными вводами по глубине и закрытым вырезом для вентиляторной панели	1 шт.	—	■	■	■	■	
Комплекующие							
Вентиляторная панель	1 шт.	5502.010	5502.020	5502.020	5502.020	5502.010	532
Панели основания	1 шт.	5502.510	5502.530	5502.550	5502.570	—	635
Воздуховодная панель для 19" монтажной рамы	1 шт.	5501.915	5501.915	5501.915	5501.915	5501.925	812

с обзорной дверью, смонтированные, с 19" монтажными рамами

Единиц высоты U	Кол-во	47	47	47	47	47	Стр.
Ширина мм		600	600	800	800	800	
Высота мм		2200	2200	2200	2200	2200	
Высота вкл. цоколь мм		2300	2300	2300	2300	2300	
Глубина мм		1000	1200	800	1000	1200	
Расстояние между 19" плоскостями в смонтированном состоянии мм		745	745	545	745	745	
Свободное монтажное пространство перед 19" плоскостью, спереди/сзади мм		84 / 168	144 / 308	147 / 105	87 / 165	147 / 305	
Арт. №	1 шт.	5513.151	5515.151	5512.151	5514.151	5516.151	
Комплект поставки в зависимости от продукта							
Потолочная панель секционная съемная, с боковыми кабельными вводами по глубине и закрытым вырезом для вентиляторной панели	1 шт.	■	■	■	■	■	
Стальная дверь сзади, двустворчатая, шарниры 180°	1 шт.	■	■	■	■	■	
Комплекующие							
Вентиляторная панель	1 шт.	5502.010	5502.010	5502.020	5502.020	5502.020	532
Панели основания	1 шт.	5502.540	5502.560	5502.530	5502.550	5502.570	635
Воздуховодная панель для 19" монтажной рамы	1 шт.	5501.925	5501.925	5501.935	5501.935	5501.935	812

Сетевые шкафы/шкафы для серверов TS IT



IT-питание Страница 483 IT-охлаждение Страница 513 IT-мониторинг Страница 543 Монтаж системы Страница 613

Материал:

- Листовая сталь
- Алюминий
- Цоколь: усиленный стекло-локном пластик

Поверхность:

- Каркас шкафа: грунтовка
- Внутренний монтаж: грунтовка
- Двери, крыша и боковые стенки: грунтовка и порошковое покрытие

Цвет:

- Рама корпуса и плоские детали: RAL 7035
- Внутренний монтаж, вентиляционная решетка спереди, цоколь: RAL 9005

Макс. нагрузка (статическая) на шкаф:

- 10000 Н

Комплект поставки:

- Каркас шкафа TS 8 с дверями и потолочной панелью
- Стальная дверь спереди, с вентиляцией (доля площади отверстий перфорации ок. 85 %), шарниры 180°
- Стальная дверь сзади, двусторчатая, с вентиляцией (доля площади отверстий перфорации ок. 85 %), шарниры 180°
- Замок спереди и сзади: комфортная ручка под профильный полуцилиндр и предохранительный замок 3524 E
- Две 482,6 мм (19") монтажные рамы, спереди и сзади, с регулировкой по глубине
- Боковые стенки, цельные, на замках
- Потолочная панель секционная съемная, с боковыми кабельными вводами по глубине и закрытым вырезом для вентиляторной панели
- Уголок для крепления панелей основания
- Панель основания, цельная, с вентиляцией, со вводом кабеля сзади
- Цоколь Flex-Block, 100 мм, с вентиляцией, смонтированные угловые элементы цоколя, панели цоколя (прилагаются)
- 4 регулировочные ножки M12 вкл. адаптерные втулки цоколя (прилагаются)
- Распорки для приподнятия защитной панели, для пассивной вентиляции (прилагаются)
- Винты со шлицем "звездочка" M5, закладные гайки M5, с контактированием (прилагаются)
- 4 шт. кабельные шины (Т-образные зубцы) для внешнего монтажного уровня, по глубине шкафа (прилагаются)
- Комплектующие для выравнивания потенциалов с центральной точкой заземления, смонтированы
- 10 кабельных органайзеров (металлические), 125 x 65 мм (прилагаются)
- IPPC-палета

Указание:

- В зависимости от типа и места установки угол открытия двери может отличаться для конкретного случая

Сертификаты:

- UL
- cUL

с вентилируемой дверью, смонтированный, с 19" монтажными рамами

Единиц высоты U	Кол-во	42	Стр.
Ширина мм		800	
Высота мм		2000	
Высота вкл. цоколь мм		2100	
Глубина мм		1000	
Расстояние между 19" плоскостями в смонтированном состоянии мм		745	
Свободное монтажное пространство перед 19" плоскостью, спереди/сзади мм		87 / 165	
Арт. №	1 шт.	5509.161	
Комплектующие			
Вентиляторная панель	1 шт.	5502.020	532
Воздуховодная панель для 19" монтажной рамы	1 шт.	5501.915	812
Кабельная трасса	1 шт.	5502.120	790
C-образные профильные шины		см. страницу	724
Кабельные шины		см. страницу	787

Сетевые шкафы/шкафы для серверов TS IT



IT-питание Страница 483 IT-охлаждение Страница 513 IT-мониторинг Страница 543 Монтаж системы Страница 613

Материал:

- Листовая сталь
- Алюминий
- Обзорная дверь: однослойное безопасное стекло, 3 мм
- Цоколь: усиленный стекловолокном пластик

Поверхность:

- Каркас шкафа: грунтовка
- Внутренний монтаж: грунтовка
- Дверь, задняя стенка и крыша: грунтовка, порошковое покрытие

Цвет:

- Рама корпуса, плоские детали и внутренний монтаж: RAL 7035
- Цоколь: RAL 9005

Макс. нагрузка (статическая) на шкаф:

- 1500 Н

Комплект поставки:

- Каркас шкафа TS 8 с дверями и потолочной панелью
- Алюминиевая обзорная дверь спереди (180°), с комфортной ручкой под профильный полуцилиндр и предохранительным замком 3524 E
- Задняя стенка из листовой стали
- Потолочная панель секционная съемная, с боковыми кабельными вводами по глубине и закрытым вырезом для вентиляторной панели
- Уголок для крепления панелей основания
- Панель основания, цельная, с вентиляцией, со вводом кабеля сзади
- Большая поворотная рама, с боковой панелью для монтажа 482,6 мм (19") компонентов с использованием всей высоты шкафа, 130°
- Боковые стенки, цельные, на замках
- Цоколь Flex-Block, 100 мм, с вентиляцией, смонтированные угловые элементы цоколя, панели цоколя (прилагаются)
- 4 регулировочные ножки M12 вкл. адаптерные втулки цоколя (прилагаются)
- Распорки для приподнятия защитной панели, для пассивной вентиляции (прилагаются)
- Винты со шлицем "звездочка" M5, закладные гайки M5, с контактированием (прилагаются)
- 4 шт. кабельные шины (Т-образные зубцы) для внешнего монтажного уровня, по глубине шкафа (прилагаются)
- 10 кабельных органайзеров (металлические), 125 x 65 мм (прилагаются)
- Комплектующие для выравнивания потенциалов с центральной точкой заземления, смонтированы
- IPPC-палета

Указание:

- В зависимости от типа и места установки угол открытия двери может отличаться для конкретного случая

Сертификаты:

- UL
- cUL

с обзорной дверью, смонтированный, с 19" поворотной рамой

Единиц высоты U	Кол-во	40	Стр.
Ширина мм		800	
Высота мм		2000	
Высота вкл. цоколь мм		2100	
Глубина мм		800	
Свободное монтажное пространство перед 19" плоскостью, спереди мм		147	
Арт. №	1 шт.	5507.170	
Комплекующие			
Вентиляторная панель	1 шт.	5502.020	532
Кабельная трасса	1 шт.	5502.120	790
С-образные профильные шины	4 шт.	7828.080	724
Кабельные шины	4 шт.	7828.082	787
Фиксатор поворотной рамы	5 шт.	1979.200	799
Система замков Ergoform-S	1 шт.	2435.000	678

Сетевые шкафы/шкафы для серверов TS IT



IT-питание Страница 483 IT-охлаждение Страница 513 IT-мониторинг Страница 543 Монтаж системы Страница 613

Материал:

- Листовая сталь
- Алюминий
- Алюминиевая обзорная дверь с защитным стеклом, 3 мм

Поверхность:

- Каркас шкафа: грунтовка
- Внутренний монтаж: грунтовка
- Двери и крыша: грунтовка, порошковое покрытие

Цвет:

- Рама корпуса и плоские детали: RAL 7035
- Внутренний монтаж: RAL 9005

Степень защиты IP согл.

МЭК 60 529:

- IP 55 только в сочетании с уплотнением для соединения в линейку или боковыми стенками на винтах

Макс. нагрузка (статическая) на шкаф:

- 10000 Н

Комплект поставки:

- Каркас шкафа TS 8 с дверями и потолочной панелью
- Алюминиевая обзорная дверь спереди, шарниры 180°
- Стальная дверь сзади, шарниры 180°
- Замок спереди и сзади: комфортная ручка под профильный полуцилиндр и предохранительный замок 3524 E

- Потолочная панель, цельная, закрытая
- Поддон и панель основания, секционная, закрытая
- Две 482,6 мм (19") монтажные рамы, спереди и сзади, с регулировкой по глубине
- Уплотнение для соединения и комплект уплотнений для панелей основания (прилагаются)
- Комплектующие для выравнивания потенциалов с центральной точкой заземления (прилагаются)
- Винты со шлицем "звездочка" M5, закладные гайки M5, с контактированием (прилагаются)
- IPPC-палета

Указание:

- В зависимости от типа и места установки угол открытия двери может отличаться для конкретного случая
- Для шкафов с высотой и глубиной 2000 x 1200 мм / 2200 x 1000 мм / 2200 x 1200 мм соответствующие боковые стенки доступны опционально и поставляются смонтированными на шкаф

Сертификаты:

- UL
- cUL

с обзорной дверью, IP 55, с 19" монтажными рамами

Единиц высоты U	Кол-во	24	24	24	38	38	Стр.
Ширина мм		600	800	800	600	600	
Высота мм		1200	1200	1200	1800	1800	
Глубина мм		600	800	1000	600	800	
Расстояние между 19" плоскостями в смонтированном состоянии мм		345	545	745	345	545	
Свободное монтажное пространство перед 19" плоскостью, спереди/сзади мм		84 / 168	147 / 105	87 / 165	84 / 168	84 / 168	
Арт. №	1 шт.	5526.131	5503.131	5504.131	5527.131	5528.131	
Комплектующие							
Боковые стенки, на винтах, листовая сталь	2 шт.	8170.235	8175.235	8176.235	8186.235	8188.235	643
Соединитель, наружный	6 шт.	8800.490	8800.490	8800.490	8800.490	8800.490	654
Угловые элементы Flex-Block, 100 мм	4 шт.	8100.000	8100.000	8100.000	8100.000	8100.000	617
Панели Flex-Block, 100 мм, закрытые	2 шт.	8100.600	8100.800	см. страницу	8100.600	см. страницу	617
Воздуховодная панель для 19" монтажной рамы	1 шт.	5501.855	5501.865	5501.865	5501.875	5501.875	812
Кабельная трасса		–	–	–	–	–	
C-образные профильные шины	4 шт.	7828.060	7828.080	см. страницу	7828.060	см. страницу	724
Кабельные шины	4 шт.	7828.062	7828.082	см. страницу	7828.062	см. страницу	787

Сетевые шкафы/шкафы для серверов TS IT

с обзорной дверью, IP 55, с 19" монтажными рамами

Единиц высоты U	Кол-во	38	42	42	42	42	Стр.
Ширина мм		800	600	600	600	600	
Высота мм		1800	2000	2000	2000	2000	
Глубина мм		800	600	800	1000	1200	
Расстояние между 19" плоскостями в смонтированном состоянии мм		545	345	545	745	745	
Свободное монтажное пространство перед 19" плоскостью, спереди/сзади мм		147 / 105	84 / 168	84 / 168	84 / 168	144 / 308	
Арт. №	1 шт.	5505.131	5529.131	5530.131	5508.131	5510.131	
Комплектующие							
Боковые стенки, на винтах, листовая сталь	2 шт.	8188.235	8106.235	8108.235	8100.235	–	643
Соединитель, наружный	6 шт.	8800.490	8800.490	8800.490	8800.490	8800.490	654
Угловые элементы Flex-Block, 100 мм	4 шт.	8100.000	8100.000	8100.000	8100.000	8100.000	617
Панели Flex-Block, 100 мм, закрытые	2 шт.	8100.800	8100.600	см. страницу	см. страницу	см. страницу	617
Воздуховодная панель для 19" монтажной рамы	1 шт.	5501.885	5501.905	5501.905	5501.905	5501.905	812
Кабельная трасса	1 шт.	–	5502.120	5502.120	5502.120	5502.120	790
C-образные профильные шины	4 шт.	7828.080	7828.060	см. страницу	см. страницу	см. страницу	724
Кабельные шины	4 шт.	7828.082	7828.062	см. страницу	см. страницу	см. страницу	787

с обзорной дверью, IP 55, с 19" монтажными рамами

Единиц высоты U	Кол-во	42	42	42	42	47	Стр.
Ширина мм		800	800	800	800	600	
Высота мм		2000	2000	2000	2000	2200	
Глубина мм		600	800	1000	1200	800	
Расстояние между 19" плоскостями в смонтированном состоянии мм		445	545	745	745	545	
Свободное монтажное пространство перед 19" плоскостью, спереди/сзади мм		87 / 65	147 / 105	87 / 165	147 / 305	84 / 168	
Арт. №	1 шт.	5506.131	5507.131	5509.131	5511.131	5531.131	
Комплектующие							
Боковые стенки, на винтах, листовая сталь	2 шт.	8106.235	8108.235	8100.235	–	8128.235	643
Соединитель, наружный	6 шт.	8800.490	8800.490	8800.490	8800.490	8800.490	654
Угловые элементы Flex-Block, 100 мм	4 шт.	8100.000	8100.000	8100.000	8100.000	8100.000	617
Панели Flex-Block, 100 мм, закрытые	2 шт.	см. страницу	8100.800	см. страницу	см. страницу	см. страницу	617
Воздуховодная панель для 19" монтажной рамы	1 шт.	5501.915	5501.915	5501.915	5501.915	5501.925	812
Кабельная трасса	1 шт.	5502.120	5502.120	5502.120	5502.120	5502.120	790
C-образные профильные шины	4 шт.	см. страницу	7828.080	см. страницу	см. страницу	см. страницу	724
Кабельные шины	4 шт.	см. страницу	7828.082	см. страницу	см. страницу	см. страницу	787

с обзорной дверью, IP 55, с 19" монтажными рамами

Единиц высоты U	Кол-во	47	47	47	47	47	Стр.
Ширина мм		600	600	800	800	800	
Высота мм		2200	2200	2200	2200	2200	
Глубина мм		1000	1200	800	1000	1200	
Расстояние между 19" плоскостями в смонтированном состоянии мм		745	745	545	745	745	
Свободное монтажное пространство перед 19" плоскостью, спереди/сзади мм		84 / 168	144 / 308	147 / 105	87 / 165	147 / 305	
Арт. №	1 шт.	5513.131	5515.131	5512.131	5514.131	5516.131	
Комплектующие							
Боковые стенки, на винтах, листовая сталь	2 шт.	–	–	8128.235	–	–	643
Соединитель, наружный	6 шт.	8800.490	8800.490	8800.490	8800.490	8800.490	654
Угловые элементы Flex-Block, 100 мм	4 шт.	8100.000	8100.000	8100.000	8100.000	8100.000	617
Панели Flex-Block, 100 мм, закрытые	2 шт.	см. страницу	см. страницу	8100.800	см. страницу	см. страницу	617
Воздуховодная панель для 19" монтажной рамы	1 шт.	5501.925	5501.925	5501.935	5501.935	5501.935	812
Кабельная трасса	1 шт.	5502.120	5502.120	5502.120	5502.120	5502.120	790
C-образные профильные шины	4 шт.	см. страницу	см. страницу	7828.080	см. страницу	см. страницу	724
Кабельные шины	4 шт.	см. страницу	см. страницу	7828.082	см. страницу	см. страницу	787

Сетевые шкафы/шкафы для серверов TS IT



IT-питание Страница 483 IT-охлаждение Страница 513 IT-мониторинг Страница 543 Монтаж системы Страница 613

Материал:

- Листовая сталь
- Алюминий

Поверхность:

- Каркас шкафа: грунтовка
- Внутренний монтаж: грунтовка
- Двери и крыша: грунтовка, порошковое покрытие

Цвет:

- Рама корпуса и плоские детали: RAL 7035

Степень защиты IP согл. МЭК 60 529:

- IP 55 только в сочетании с уплотнением для соединения в линейку или боковыми стенками на винтах

Комплект поставки:

- Каркас шкафа TS 8 с дверями и потолочной панелью
- Алюминиевая обзорная дверь спереди (180°)
- Стальная дверь сзади, шарниры 180°
- Замок спереди и сзади: комфортная ручка под профильный полуцилиндр и предохранительный замок 3524 E
- Потолочная панель, цельная, закрытая
- Поддон и панель основания, секционная, закрытая
- Уплотнение для соединения и комплект уплотнений для панелей основания (прилагаются)
- Комплектующие для выравнивания потенциалов с центральной точкой заземления (прилагаются)
- IPPC-палета

Указание:

- В зависимости от типа и места установки угол открытия двери может отличаться для конкретного случая
- Для шкафов с высотой и глубиной 2000 x 1200 мм / 2200 x 1000 мм / 2200 x 1200 мм соответствующие боковые стенки доступны опционально и поставляются смонтированными на шкаф

Сертификаты:

- UL
- cUL

с обзорной дверью, IP 55, пустой шкаф

Ширина мм	Кол-во	600	600	800	800	Стр.
Высота мм		800	1200	1200	1200	
Глубина мм		600	600	800	1000	
Арт. №	1 шт.	5525.790	5526.790	5503.790	5504.790	
Комплектующие						
Боковые стенки, на винтах, листовая сталь	2 шт.	8173.235	8170.235	8175.235	8176.235	643
Соединитель, наружный	6 шт.	8800.490	8800.490	8800.490	8800.490	654
Угловые элементы Flex-Block, 100 мм	4 шт.	8100.000	8100.000	8100.000	8100.000	617
Панели Flex-Block, 100 мм, закрытые	2 шт.	8100.600	8100.600	8100.800	см. страницу	617
Кабельная трасса		–	–	–	–	
C-образные профильные шины	4 шт.	7828.060	7828.060	7828.080	см. страницу	724
Кабельные шины	4 шт.	7828.062	7828.062	7828.082	см. страницу	787
Приборная полка для крепления на раму	1 шт.	7165.035	7165.035	7186.735	7186.735	739

Сетевые шкафы/шкафы для серверов TS IT

с обзорной дверью, IP 55, пустой шкаф

Ширина мм	Кол-во	600	600	800	Стр.
Высота мм		1800	1800	1800	
Глубина мм		600	800	800	
Арт. №	1 шт.	5527.790	5528.790	5505.790	
Комплектующие					
Боковые стенки, на винтах, листовая сталь	2 шт.	8186.235	8188.235	8188.235	643
Соединитель, наружный	6 шт.	8800.490	8800.490	8800.490	654
Угловые элементы Flex-Block, 100 мм	4 шт.	8100.000	8100.000	8100.000	617
Панели Flex-Block, 100 мм, закрытые	2 шт.	8100.600	см. страницу	8100.800	617
Кабельная трасса		–	–	–	
С-образные профильные шины	4 шт.	7828.060	см. страницу	7828.080	724
Кабельные шины	4 шт.	7828.062	см. страницу	7828.082	787
Приборная полка для крепления на раму	1 шт.	7166.035	7166.735	7186.735	739

с обзорной дверью, IP 55, пустой шкаф

Ширина мм	Кол-во	600	600	600	600	Стр.
Высота мм		2000	2000	2000	2000	
Глубина мм		600	800	1000	1200	
Арт. №	1 шт.	5529.790	5530.790	5508.790	5510.790	
Комплектующие						
Боковые стенки, на винтах, листовая сталь	2 шт.	8106.235	8108.235	8100.235	–	643
Соединитель, наружный	6 шт.	8800.490	8800.490	8800.490	8800.490	654
Угловые элементы Flex-Block, 100 мм	4 шт.	8100.000	8100.000	8100.000	8100.000	617
Панели Flex-Block, 100 мм, закрытые	2 шт.	8100.600	см. страницу	см. страницу	см. страницу	617
Кабельная трасса	1 шт.	5502.120	5502.120	5502.120	5502.120	790
С-образные профильные шины	4 шт.	7828.060	см. страницу	см. страницу	см. страницу	724
Кабельные шины	4 шт.	7828.062	см. страницу	см. страницу	см. страницу	787
Приборная полка для крепления на раму	1 шт.	7166.035	7166.735	7166.735	7166.735	739

с обзорной дверью, IP 55, пустой шкаф

Ширина мм	Кол-во	800	800	800	800	Стр.
Высота мм		2000	2000	2000	2000	
Глубина мм		600	800	1000	1200	
Арт. №	1 шт.	5506.790	5507.790	5509.790	5511.790	
Комплектующие						
Боковые стенки, на винтах, листовая сталь	2 шт.	8106.235	8108.235	8100.235	–	643
Соединитель, наружный	6 шт.	8800.490	8800.490	8800.490	8800.490	654
Угловые элементы Flex-Block, 100 мм	4 шт.	8100.000	8100.000	8100.000	8100.000	617
Панели Flex-Block, 100 мм, закрытые	2 шт.	см. страницу	8100.800	см. страницу	см. страницу	617
Кабельная трасса	1 шт.	5502.120	5502.120	5502.120	5502.120	790
С-образные профильные шины	4 шт.	см. страницу	7828.080	см. страницу	см. страницу	724
Кабельные шины	4 шт.	см. страницу	7828.082	см. страницу	см. страницу	787
Приборная полка для крепления на раму	1 шт.	7185.035	7186.735	7186.735	7186.735	739

с обзорной дверью, IP 55, пустой шкаф

Ширина мм	Кол-во	600	600	600	800	800	800	Стр.
Высота мм		2200	2200	2200	2200	2200	2200	
Глубина мм		800	1000	1200	800	1000	1200	
Арт. №	1 шт.	5531.790	5513.790	5515.790	5512.790	5514.790	5516.790	
Комплектующие								
Боковые стенки, на винтах, листовая сталь	2 шт.	8128.235	–	–	8128.235	–	–	643
Соединитель, наружный	6 шт.	8800.490	8800.490	8800.490	8800.490	8800.490	8800.490	654
Угловые элементы Flex-Block, 100 мм	4 шт.	8100.000	8100.000	8100.000	8100.000	8100.000	8100.000	617
Панели Flex-Block, 100 мм, закрытые	2 шт.	см. страницу	см. страницу	см. страницу	8100.800	см. страницу	см. страницу	617
Кабельная трасса	1 шт.	5502.120	5502.120	5502.120	5502.120	5502.120	5502.120	790
С-образные профильные шины	4 шт.	см. страницу	см. страницу	см. страницу	7828.080	см. страницу	см. страницу	724
Кабельные шины	4 шт.	см. страницу	см. страницу	см. страницу	7828.082	см. страницу	см. страницу	787
Приборная полка для крепления на раму	1 шт.	7166.735	7166.735	7166.735	7186.735	7186.735	7186.735	739

Корпус для распределения кабеля – больше пространства и гибкости



Корпус для распределения кабеля является оптимальным решением при необходимости размещения больших количеств или излишков кабеля. Благодаря комплектации с шестью системными шасси корпус лучше всего подходит для установки различных систем распределения кабеля. Кроме того, корпус для распределения кабеля может использоваться для компенсации по ширине в холодных/горячих коридорах

Преимущество:

- Оптимальная интеграция в ряды шкафов TS IT высотой 2000 мм и глубиной 1000 или 1200 мм
- Простой доступ благодаря дверям спереди и сзади
- Быстрый ввод кабеля через крышу и основание благодаря установленным щеточным буртикам



Корпус для распределения кабеля



Прокладка кабеля Страница 768 Монтаж системы Страница 613 IT-мониторинг Страница 543 IT-охлаждение Страница 513

Для прокладки, крепления и хранения кабеля, или как пустой корпус при неравномерной установке Liquid Cooling Package (LCP).

Применение:

- В качестве шкафа для распределения кабеля между укомплектованными сетевыми и серверными стойками
- В качестве пустого корпуса для компенсации по ширине в холодных/горячих коридорах при неравных количествах LCP в двух рядах шкафов
- В качестве резерва места для простой последующей установки LCP

Преимущества:

- Оптимальное размещение излишков кабеля и структурированная организация кабеля

Материал:

- Листовая сталь
- Алюминий

Поверхность:

- Каркас шкафа: грунтовка
- Двери и крыша: грунтовка, порошковое покрытие

Цвет:

- Корпус: RAL 7035
- Передняя часть: RAL 9005

Комплект поставки:

- Каркас шкафа с передней и задней дверью
- Замок спереди и сзади: комфортная ручка под профильный полуцилиндр и предохранительный замок 3524 E
- 2 панели потолочных/основания, с вырезами для ввода кабеля, с щеточными буртиками
- По 3 системных шасси TS смонтированы слева и справа
- Уплотнение для соединения в линейку

Указание:

- Для установки в начале/конце линейки шкафов необходима боковая стенка

для TS IT

Ширина мм	Кол-во	300	300	Стр.
Высота мм		2000	2000	
Глубина мм		1000	1200	
Арт. №	1 шт.	3313.100	3313.120	
Комплекующие				
Боковая стенка, разделенная	1 шт.	5501.030	5501.040	645
Соединитель, наружный	6 шт.	8800.490	8800.490	654
Держатели "липучки"	10 шт.	5502.155	5502.155	786
Кабельный органайзер	20 шт.	5502.405	5502.405	788
Кабельные органайзеры		см. страницу	см. страницу	788
Держатель излишков кабеля	1 шт.	7220.500	7220.500	790
Полка	1 шт.	7246.500	7246.500	815
C-образные профильные шины	4 шт.	7828.100	7828.120	724
Кабельные шины	4 шт.	7828.102	7828.122	787
Кабельные зажимы		см. страницу	см. страницу	784

Сетевые шкафы TE 8000 – эффективность и выгода



Стойка без неудобного каркаса

- Оптимальный доступ со всех сторон
- Максимальное использование внутреннего пространства
- Быстрый монтаж



Простой монтаж

- Быстрый монтаж и демонтаж дверей и боковых стенок
- Крыша для ввода кабеля и активной вентиляции
- Комплектующие для быстрого непосредственного монтажа



Удобство на всех уровнях

- Универсальный монтаж благодаря креплению с регулировкой глубины
- Непосредственный монтаж на 19" монтажную раму
- Возможность полной разборки для доставки в труднодоступные места



Сетевые шкафы TE 8000



Монтаж системы Страница 613 ИТ-мониторинг Страница 543 ИТ-охлаждение Страница 513 ИТ-питание Страница 483

Преимущества:

- Нет рамного каркаса
- Оптимальный доступ к оборудованию
- Простая транспортировка благодаря разборной конструкции

Материал:

- Листовая сталь
- Обзорная дверь: однослойное безопасное стекло, 3 мм

Поверхность:

- Монтажная рама: грунтовка
- Плоские детали: порошковое покрытие

Цвет:

- RAL 7035

Степень защиты IP согл. МЭК 60 529:

- IP 20

Макс. нагрузка (статическая) на шкаф:

- 4000 Н

Комплект поставки:

- Самонесущая 482,6 мм (19") монтажная рама, спереди и сзади, с регулировкой глубины
- Обзорная дверь спереди, вкл. шарниры 130°, ручка и предохранительный замок 3524 E
- Стальная дверь сзади, вкл. шарниры 130°, предохранительный замок 3524 E
- Рама основания с максимальным вырезом (для закрытия модульными панелями на выбор)

- Потолочная панель, вкл. закрытый вырез для ввода кабеля и для опциональной вентиляции
 - 4 регулировочные ножки, M10 (прилагаются)
 - 4 распорки, 20 мм, для подъема потолочной панели (прилагаются)
- Обратите внимание на комплект поставки.

Ширина 600 мм

Единиц высоты U	Кол-во	11	11	24	24	42	42	Стр.
Ширина мм		600	600	600	600	600	600	
Высота мм		600	600	1200	1200	2000	2000	
Глубина мм		600	800	600	800	600	800	
Расстояние между 19" плоскостями в смонтированном состоянии мм		495	495	495	495	495	495	
Свободное монтажное пространство перед 19" плоскостью, спереди/сзади мм		30 / 30	130 / 130	30 / 30	130 / 130	30 / 30	130 / 130	
Арт. №	1 шт.	7888.390	7888.410	7888.430	7888.440	7888.500	7888.510	
Комплект поставки в зависимости от продукта								
Боковые стенки, на замках, вкл. предохранительный замок 3524 E	2 шт.	■	■	■	■	■	■	
Комплекующие								
19" фиксатор, 1 U	24 шт.	2090.000	2090.000	2090.000	2090.000	2090.000	2090.000	815
Угловые элементы Flex-Block, 100 мм	4 шт.	8100.000	8100.000	8100.000	8100.000	8100.000	8100.000	617
Панели Flex-Block, 100 мм, с вентиляцией	2 шт.	8100.602	см. страницу	8100.602	см. страницу	8100.602	см. страницу	617
Панели Flex-Block, 100 мм, закрытые	2 шт.	8100.600	см. страницу	8100.600	см. страницу	8100.600	см. страницу	617
Боковые стенки		–	–	–	–	–	–	
Комплект для соединения	4 шт.	7888.640	7888.640	7888.640	7888.640	7888.640	7888.640	658
Набор щеток	2 шт.	7888.610	7888.610	7888.610	7888.610	7888.610	7888.610	695
Вентиляторная панель	1 шт.	5502.020	5502.020	5502.020	5502.020	5502.020	5502.020	532
Дополнительный вентилятор	1 шт.	7980.000	7980.000	7980.000	7980.000	7980.000	7980.000	533
Полный набор заземления	1 шт.	7000.675	7000.675	7000.675	7000.675	7000.675	7000.675	764
Приборная полка, жесткий монтаж	1 шт.	7000.620	7000.620	7000.620	7000.620	7000.620	7000.620	742
Приборная полка, выдвигаемая	1 шт.	7000.625	7000.625	7000.625	7000.625	7000.625	7000.625	743
Направляющие шины	2 шт.	7963.410	7963.410	7963.410	7963.410	7963.410	7963.410	807
Блок розеток в пластиковом корпусе	1 шт.	7000.630	7000.630	7000.630	7000.630	7000.630	7000.630	509

Сетевые шкафы TE 8000

Ширина 800 мм

Единиц высоты U	Кол-во	24	42	42	42	Стр.
Ширина мм		800	800	800	800	
Высота мм		1200	2000	2000	2000	
Глубина мм		800	600	800	800	
Расстояние между 19" плоскостями в смонтированном состоянии мм		495	495	495	495	
Свободное монтажное пространство перед 19" плоскостью, спереди/сзади мм		130 / 130	30 / 30	130 / 130	130 / 130	
Арт. №	1 шт.	7888.460	7888.520	7888.530	7888.532	
Комплект поставки в зависимости от продукта						
Боковые стенки, на замках, вкл. предохранительный замок 3524 E	2 шт.	■	■	■	–	
Комплект для соединения	4 шт.	–	–	–	■	
Комплекующие						
19" фиксатор, 1 U	24 шт.	2090.000	2090.000	2090.000	2090.000	815
Угловые элементы Flex-Block, 100 мм	4 шт.	8100.000	8100.000	8100.000	8100.000	617
Панели Flex-Block, 100 мм, с вентиляцией	2 шт.	8100.802	8100.802	8100.802	8100.802	617
Панели Flex-Block, 100 мм, закрытые	2 шт.	8100.800	s. Seite	8100.800	8100.800	617
Боковые стенки	2 шт.	–	–	–	7888.652	646
Комплект для соединения	4 шт.	7888.640	7888.640	7888.640	–	658
Набор щеток	2 шт.	7888.612	7888.612	7888.612	7888.612	695
Вентиляторная панель	1 шт.	5502.020	5502.020	5502.020	5502.020	532
Дополнительный вентилятор	1 шт.	7980.000	7980.000	7980.000	7980.000	533
Полный набор заземления	1 шт.	7000.675	7000.675	7000.675	7000.675	764
Приборная полка, жесткий монтаж	1 шт.	7000.620	7000.620	7000.620	7000.620	742
Приборная полка, выдвижная	1 шт.	7000.625	7000.625	7000.625	7000.625	743
Направляющие шины	2 шт.	7963.410	7963.410	7963.410	7963.410	807
Блок розеток в пластиковом корпусе	1 шт.	7000.630	7000.630	7000.630	7000.630	509

Монтаж системы



Система замков

См. со страницы 674

Сетевые шкафы TE 8000



Монтаж системы Страница 613 ИТ-мониторинг Страница 543 ИТ-охлаждение Страница 513 ИТ-питание Страница 483

Преимущества:

- Нет рамного каркаса
- Оптимальный доступ к оборудованию
- Простая транспортировка благодаря разборной конструкции

Материал:

- Корпус: листовая сталь
- Обзорная дверь: однослойное безопасное стекло, 3 мм

Поверхность:

- Монтажная рама: грунтовка
- Плоские детали: порошковое покрытие

Цвет:

- RAL 7035

Степень защиты IP согл.

МЭК 60 529:

- IP 20

Макс. нагрузка (статическая) на шкаф:

- 4000 Н

Комплект поставки:

- Самонесущая 482,6 мм (19") монтажная рама, спереди и сзади, с регулировкой глубины
- Обзорная дверь спереди, вкл. шарниры 130°, ручка и предохранительный замок 3524 E
- Стальная дверь сзади, вкл. шарниры 130°, предохранительный замок 3524 E

- Боковые стенки, на замках, вкл. предохранительный замок 3524 E
- Рама основания с максимальным вырезом (для закрытия модульными панелями на выбор)
- Потолочная панель, вкл. закрытый вырез для ввода кабеля и для опциональной вентиляции
- 4 регулировочные ножки M12 вкл. адаптерные втулки цоколя (прилагаются)
- 4 распорки, 20 мм, для подъема потолочной панели (прилагаются)
- Цоколь Flex-Block, 100 мм, с вентиляцией
- Протестированное заземление рамы согласно EN 60 950 смонтировано
- 4 C-образных профильных шины, для фиксации кабеля по глубине шкафа с помощью кабельных хомутов (прилагаются)
- 10 кабельных органайзеров (металлические), 125 x 65 мм (прилагаются)
- Винты со шлицем "звездочка" M5, закладные гайки M5, с контактированием (прилагаются)
- Набор щеток для ввода кабеля через крышу (прилагается)

СМОНТИРОВАННЫЕ

Единиц высоты U	Кол-во	24	42	Стр.
Ширина мм		800	800	
Высота мм		1200	2000	
Высота вкл. цоколь мм		1300	2100	
Глубина мм		800	800	
Расстояние между 19" плоскостями в смонтированном состоянии мм		495	495	
Свободное монтажное пространство перед 19" плоскостью, спереди/сзади мм		130 / 130	130 / 130	
Арт. №	1 шт.	7888.840	7888.850	
Комплектующие				
19" фиксатор, 1 U	24 шт.	2090.000	2090.000	815
Комплект для соединения	4 шт.	7888.640	7888.640	658
Вентиляторная панель	1 шт.	5502.020	5502.020	532
Дополнительный вентилятор	1 шт.	7980.000	7980.000	533
Приборная полка, жесткий монтаж	1 шт.	7000.620	7000.620	742
Приборная полка, выдвигаемая	1 шт.	7000.625	7000.625	743
Направляющие шины	2 шт.	7963.410	7963.410	807
Блок розеток в пластиковом корпусе	1 шт.	7000.630	7000.630	509



Монтаж системы Стр. 613 Модуль системы питания Стр. 488 ИТ-мониторинг Стр. 543 Контроль микроклимата Стр. 389

Преимущества:

- Нет рамного каркаса
- Оптимальный доступ к оборудованию
- Простая транспортировка благодаря разборной конструкции

Материал:

- Листовая сталь

Поверхность:

- Монтажная рама: грунтовка
- Плоские детали: порошковое покрытие

Цвет:

- RAL 7035

Степень защиты IP согл. МЭК 60 529:

- IP 20

Макс. нагрузка (статическая) на шкаф:

- 7000 Н

Комплект поставки:

- Самонесущая 482,6 мм (19") монтажная рама, спереди и сзади, с регулировкой глубины

- Стальная дверь с вентиляцией (доля площади отверстий перфорации > 67 %), спереди с ручкой, шарнирами 130°, предохранительным замком 3524 E

- Стальная дверь с вентиляцией (доля площади отверстий перфорации > 67 %), сзади с шарнирами 130°, предохранительным замком 3524 E

- Рама основания с максимальным вырезом (для закрытия модульными панелями на выбор)

- Потолочная панель, вкл. закрытый вырез для ввода кабеля и для опциональной вентиляции

- 4 регулировочные ножки, M10 (прилагаются)
- 4 распорки, 20 мм, для подъема потолочной панели (прилагаются)

Обратите внимание на комплект поставки.

С ВЕНТИЛЯЦИЕЙ

Единиц высоты U	Кол-во	24	42	42	Стр.
Ширина мм		600	600	800	
Высота мм		1200	2000	2000	
Глубина мм		1000	1000	1000	
Расстояние между 19" плоскостями в смонтированном состоянии мм		745	745	745	
Свободное монтажное пространство перед 19" плоскостью, спереди/сзади мм		80 / 130	80 / 130	80 / 130	
Арт. №	1 шт.	7888.875	7888.882	7888.892	
Комплект поставки в зависимости от продукта					
Боковые стенки, на замках, вкл. предохранительный замок 3524 E	2 шт.	■	–	–	
Комплект для соединения	4 шт.	–	■	■	
Комплекующие					
19" фиксатор, 1 U	24 шт.	2090.000	2090.000	2090.000	815
Угловые элементы Flex-Block, 100 мм	4 шт.	8100.000	8100.000	8100.000	617
Панели Flex-Block, 100 мм, с вентиляцией	2 шт.	8100.602	8100.602	8100.802	617
Панели Flex-Block, 100 мм, закрытые		см. страницу	см. страницу	см. страницу	617
Комплект для соединения	4 шт.	7888.640	–	–	658
Боковые стенки	2 шт.	–	7888.653	7888.653	646
Набор щеток	2 шт.	7888.610	7888.610	7888.612	695
Полный набор заземления	1 шт.	7000.675	7000.675	7000.675	764
Приборная полка, жесткий монтаж	1 шт.	5501.665	5501.665	5501.665	742
Приборная полка, выдвижная	1 шт.	5501.685	5501.685	5501.685	743
Направляющие шины для тяжелого оборудования	2 шт.	7063.740	7063.740	7063.740	806
Направляющие шины, с регулировкой глубины	2 шт.	5501.480	5501.480	5501.480	807
Кабельные шины, с изменяемой глубиной	4 шт.	7858.162	7858.162	7858.162	787
Кабельные шины	4 шт.	7828.062	7828.062	7828.062	787

Открытые стойки

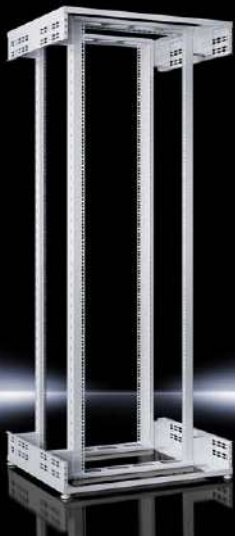

19" монтажное оборудование Страница 796 Монтаж системы Страница 613 TE 8000 Страница 128

Преимущества:

- Оптимальный доступ со всех сторон при монтаже
- Оптимальная вентиляция благодаря открытой конструкции
- Расстояние между крепежными плоскостями плавно регулируется

Материал:

- Листовая сталь

Поверхность:

- Порошковое покрытие

Цвет:

- RAL 7035

Макс. нагрузка (статическая) на шкаф:

- 7000 Н

Комплект поставки:

- Самонесущий рамный каркас, с 482,6 мм (19") крепежной плоскостью спереди и сзади
 - Потолочная панель, подготовленная для установки кабельных органайзеров
 - Открытая рама основания с 2 смонтированными системными шасси для индивидуального монтажа по ширине
 - 4 регулировочные ножки, M10 (прилагаются)
- Обратите внимание на комплект поставки.

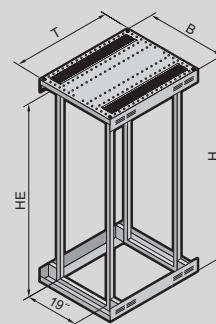

TE 8000 open

Единиц высоты U	Кол-во	42	42	Стр.
Ширина мм		600	800	
Высота мм		2000	2000	
Глубина мм		1000	1000	
Расстояние между 19" плоскостями в смонтированном состоянии мм		745	745	
Свободное монтажное пространство перед 19" плоскостью, спереди/сзади мм		80 / 130	80 / 130	
Арт. №	1 шт.	7888.940	7888.944	
Комплект поставки в зависимости от продукта				
Потолочная панель с щеточным буртиком сзади поперек		■	–	
Потолочная панель с щеточным буртиком с двух сторон		–	■	
Комплектующие				
Кабельный органайзер	4 шт.	7888.950	7888.950	696
19" фиксатор, 1 U	24 шт.	2090.000	2090.000	815
Приборная полка, жесткий монтаж	1 шт.	5501.665	5501.665	742
Приборная полка, выдвигаемая	1 шт.	5501.685	5501.685	743
Направляющие шины для тяжелого оборудования	2 шт.	7063.740	7063.740	806
Направляющие шины, с регулировкой глубины	2 шт.	5501.480	5501.480	807
Кабельные шины, с изменяемой глубиной	4 шт.	7858.162	7858.162	787
Кабельные шины	4 шт.	7828.062	7828.062	787
C-образные профильные шины	4 шт.	7828.060	7828.060	724
Кабельная трасса	1 шт.	7000.685	7000.685	790
Кабельный канал	1 шт.	–	5502.105	791
Кабельные гребенки, 19" крепление	4 шт.	7111.224	7111.224	791
Ранжирующий органайзер	4 шт.	–	7220.600	788
Распределительная панель		см. страницу	см. страницу	792



19" монтажное оборудование Стр. 796 IT-мониторинг Стр. 543 Модуль системы питания Стр. 488 Комплектующие для Data Rack Стр. 800

Материал:

- Профиль рамы, цоколь: листовая сталь
- Ножки: цинковое литье под давлением

Цвет:

- Профиль рамы, цоколь: RAL 7035
- Панель, ножки: RAL 5018

Макс. нагрузка (статическая) на 19" плоскость:

- 1500 Н

Комплект поставки:

- Прочная на изгиб профильная рама с 482,6 мм (19") перфорацией
- Устойчивый цоколь со встроенными ножками с возможностью крепления к полу
- Монтажные комплектующие

Указание:

- Второй крепежный уровень заказывается отдельно

На фотографии показан пример комплектации, не соответствует форме поставки

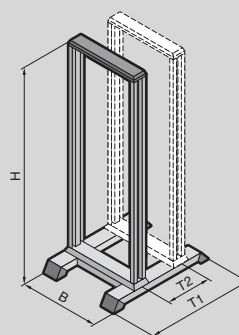

Data Rack

Единиц высоты U	Кол-во	31	36	40	45	Стр.
Ширина (B) мм		550	550	550	550	
Высота (H) мм		1499,5	1721,8	1899,5	2121,8	
Глубина (T1) мм		750	750	750	750	
Расстояние до второй монтажной рамы, шаг 50 мм (T2) мм		150 - 350	150 - 350	150 - 350	150 - 350	
Арт. №	1 шт.	7391.000	7396.000	7400.000	7445.000	
Комплектующие						
Вторая монтажная рама	1 шт.	7296.000	7297.000	7298.000	7299.000	800
Регулировочные ножки	4 шт.	4612.000	4612.000	4612.000	4612.000	628
Двойные поворотные ролики	4 шт.	7495.000	7495.000	7495.000	7495.000	628
Соединитель	3 шт.	7494.000	7494.000	7494.000	7494.000	800
Направляющие по глубине	2 шт.	7401.000	7401.000	7401.000	7401.000	800
Приборная полка выдвигаемая, 2 U	1 шт.	5501.635	5501.635	5501.635	5501.635	745
Приборная полка 2 U, жесткий монтаж		см. страницу	см. страницу	см. страницу	см. страницу	744
Приборные полки, 19" монтаж		см. страницу	см. страницу	см. страницу	см. страницу	741
Направляющая шина, сквозная	2 шт.	7402.000	7402.000	7402.000	7402.000	800
Направляющие шины		см. страницу	см. страницу	см. страницу	см. страницу	806
Кабельный канал	1 шт.	–	5502.105	5502.105	5502.145	791
Прокладка кабеля на 482,6 мм (19") плоскости		см. страницу	см. страницу	см. страницу	см. страницу	795
19" фиксатор, 1 U	24 шт.	2090.000	2090.000	2090.000	2090.000	815
Поддон для клавиатуры 2 U	1 шт.	7281.035	7281.035	7281.035	7281.035	833

VerticalBox



Монтаж системы Страница 613

Компактный 19"-корпус для небольших сетей

Преимущества:

- Применяется в качестве настенного, подстольного или настольного корпуса
- Свободный доступ для монтажа с трех сторон
- Пассивная вентиляция благодаря прорезям
- Задняя стенка подготовлена для крепления вентиляторов
- Свободный выбор навески двери

Материал:

- Листовая сталь
- Обзорное окно: однослойное безопасное стекло, 3 мм

Поверхность:

- Порошковое покрытие

Цвет:

- RAL 7035

Комплект поставки:

- Корпус с обзорной дверью
- Боковые стенки (1 несъемная, 1 съемная) с прорезями для вентиляции
- Размеченные вырезы для ввода кабеля в крыше и основании
- Вставная задняя стенка, с вырезами для ввода кабеля и монтажа вентиляторов
- 19" крепежная плоскость, 5 U, спереди и сзади, с регулировкой глубины 434 – 489 мм
- Предохранительные замки 12321 на двери, боковой и задней стенки
- 4 пластиковых ножки, самоклеящихся

Единиц высоты U	Кол-во	5	Стр.
Ширина мм		300	
Высота мм		540	
Глубина мм		600	
Арт. №	1 шт.	7501.000	
Комплектующие			
19" фиксатор, 1 U	24 шт.	2090.000	815
Закладные гайки	50 шт.	2094.500	815
Крепежные винты	50 шт.	7094.130	816
Щеточный буртик	1 шт.	7072.200	775
Дополнительный вентилятор	1 шт.	7980.100	533
Блок розеток в пластиковом корпусе	1 шт.	7000.630	509
Блок розеток для штекеров C14	1 шт.	7240.200	508
Блок розеток в алюминиевом корпусе		см. страницу	508
Глухая панель, 482,6 мм (19")		см. страницу	817
Распределительная панель		см. страницу	792
Панель для ввода кабеля с щеточным буртиком		см. страницу	795



Монтаж системы Страница 613

Используется как настенный или напольный корпус.

Преимущества:

- Быстрый монтаж без инструментов
- Монтаж системы на открытый 19" каркас

Материал:

- Листовая сталь
- Обзорное окно: однослойное безопасное стекло, 3 мм

Поверхность:

- Порошковое покрытие

Цвет:

- RAL 7035

Комплект поставки:

- Корпус в плоской упаковке
 - 1 настенная часть
 - 2 держателя
 - 2 панели потолочных/основания, с вырезами для ввода кабеля, с щеточными буртиками
 - 2 боковые стенки, на замках
 - 1 обзорная дверь, запираемая, предохранительный замок 3524 E, сменная навеска.
 - Соединительные элементы для быстрого монтажа без инструмента
 - Набор заземления для надежного заземления всех частей корпуса
- Обратите внимание на комплект поставки.

Указание:

- Макс. монтажная глубина: глубина – 58 мм до задней стенки
- Макс. расстояние между плоскостями при двух 19" уровнях: глубина – 104 мм

На фотографии показан пример комплектации, не соответствует форме поставки

Исполнение с 19" профильными шинами

Единиц высоты U	Кол-во	6	6	9	9	Стр.
Ширина мм		600	600	600	600	
Высота мм		358	358	492	492	
Глубина мм		400	600	400	600	
Арт. №	1 шт.	7507.000	7507.100	7507.010	7507.110	
Комплект поставки в зависимости от продукта						
19" профильные шины	2 шт.	■	■	■	■	
Комплектующие						
Цоколь	1 шт.	–	7507.750	–	7507.750	627
Транспортировочные ролики	4 шт.	7000.672	7000.672	7000.672	7000.672	629
Регулировочные ножки	4 шт.	7507.740	7507.740	7507.740	7507.740	628
Профильные шины, дюймовые	2 шт.	7507.706	7507.706	7507.709	7507.709	805
19" фиксатор, 1 U	24 шт.	2090.000	2090.000	2090.000	2090.000	815
Приборная полка 2 U, жесткий монтаж		см. страницу	см. страницу	см. страницу	см. страницу	744
Приборная полка выдвигаемая, 2 U	1 шт.	5501.635	5501.635	5501.635	5501.635	745
Приборная полка, выдвигаемая	1 шт.	–	5501.675	–	5501.675	743
Защитные панели для вентиляторных вырезов	6 шт.	7507.760	7507.760	7507.760	7507.760	535
Дополнительный вентилятор		см. страницу	см. страницу	см. страницу	см. страницу	533
Кабельные шины, универсальные		см. страницу	см. страницу	см. страницу	см. страницу	787
Распределительная панель	1 шт.	5502.205	5502.205	5502.205	5502.205	792
Панель для ввода кабеля с щеточным буртиком		см. страницу	см. страницу	см. страницу	см. страницу	795
Шина заземления	1 шт.	7113.000	7113.000	7113.000	7113.000	764
Термостат	1 шт.	3110.000	3110.000	3110.000	3110.000	467

FlatBox

Исполнение с 19" монтажной рамой

Единиц высоты U	Кол-во	12	12	15	15	18	21	Стр.
Ширина мм		600	600	600	700	700	700	
Высота мм		625	625	758	758	892	1025	
Глубина мм		400	600	400	700	700	700	
Арт. №	1 шт.	7507.020	7507.120	7507.030	7507.200	7507.210	7507.220	
Комплект поставки в зависимости от продукта								
19" монтажная рама:	1 шт.	■	■	■	■	■	■	
Комплекующие								
Цоколь	1 шт.	–	7507.750	–	7507.755	7507.755	7507.755	627
Транспортировочные ролики	4 шт.	7000.672	7000.672	7000.672	7000.672	7000.672	7000.672	629
Регулировочные ножки	4 шт.	7507.740	7507.740	7507.740	7507.740	7507.740	7507.740	628
Профильные шины, дюймовые	2 шт.	7507.712	7507.712	7507.715	7507.715	7507.718	7507.721	805
19" фиксатор, 1 U	24 шт.	2090.000	2090.000	2090.000	2090.000	2090.000	2090.000	815
Приборная полка 2 U, жесткий монтаж		см. страницу	см. страницу	см. страницу	см. страницу	см. страницу	см. страницу	744
Приборная полка выдвижная, 2 U	1 шт.	5501.635	5501.635	5501.635	5501.635	5501.635	5501.635	745
Приборная полка, выдвижная	1 шт.	–	5501.675	–	5501.675	5501.675	5501.675	743
Защитные панели для вентиляторных вырезов	6 шт.	7507.760	7507.760	7507.760	7507.760	7507.760	7507.760	535
Дополнительный вентилятор		см. страницу	см. страницу	см. страницу	см. страницу	см. страницу	см. страницу	533
Кабельные шины, универсальные		см. страницу	см. страницу	см. страницу	см. страницу	см. страницу	см. страницу	787
Распределительная панель	1 шт.	5502.205	5502.205	5502.205	5502.205	5502.205	5502.205	792
Панель для ввода кабеля с щеточным буртиком		см. страницу	см. страницу	см. страницу	см. страницу	см. страницу	см. страницу	795
Шина заземления	1 шт.	7113.000	7113.000	7113.000	7113.000	7113.000	7113.000	764
Термостат	1 шт.	3110.000	3110.000	3110.000	3110.000	3110.000	3110.000	467

Новинка



Конфигуратор IT-инфраструктуры

См. сайт Rittal

Настенные корпуса EL, 3-секционные



Монтаж системы Страница 613 Блоки розеток Страница 508 Настенное крепление Страница 698 Кабельные зажимы Страница 784

Настенный корпус с оптимальным доступом благодаря поворотной части.

Материал:

- Настенная и поворотная части: листовая сталь, 1,5 мм
- Обзорное окно: однослойное безопасное стекло, 3 мм

Поверхность:

- Порошковое покрытие

Цвет:

- Настенная и поворотная части: RAL 7035
- Обзорная дверь: RAL 7035/7015 (серый сланец)

Степень защиты IP согл.

МЭК 60 529:

- IP 54 в сочетании с закрытой фланш-панелью, сверху и снизу

Комплект поставки:

- Настенная часть с закрытой фланш-панелью сверху и щеточным буртиком снизу, две вертикальных монтажных шины и С-образная профильная шина, горизонтальная, для фиксации кабеля
 - Поворотная часть с 25 мм перфорацией на передней и задней раме, двумя 19" профильными шинами, спереди, с бесступенчатой регулировкой по глубине и выходными фильтрами по бокам
 - Шина заземления с звездообразным заземлением
 - Декоративная обзорная дверь
- Обратите внимание на комплект поставки.

Сертификаты:

- UL
- cUL

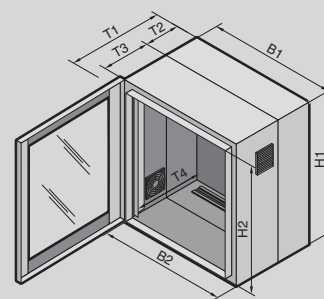

смонтированные с профильными шинами, с регулировкой глубины

Единицы высоты U	Кол-во	9	9	15	15	21	21	Стр.
Ширина (B1) мм		600	600	600	600	600	600	
Высота (H1) мм		478	478	746	746	1012	1012	
Глубина (T1) мм		573	673	573	673	573	673	
Ширина в свету (B2) мм		502	502	502	502	502	502	
Высота в свету (H2) мм		415	415	683	683	949	949	
Глубина настенной части (T2) мм		135	135	135	135	135	135	
Глубина поворотной части (T3) мм		416	516	416	516	416	516	
Макс. монтажная глубина (T4) мм		520	620	520	620	520	620	
Нагрузка на поворотную часть (статическая) Н		450	450	750	750	750	750	
Арт. №	1 шт.	7709.735	7709.535	7715.735	7715.535	7721.735	7721.535	
Комплект поставки в зависимости от продукта								
Настенное крепление 10 мм	4 шт.	■	–	■	–	■	–	
Мини-комфортная ручка	1 шт.	■	■	■	■	–	–	
Предохранительный замок 3524 E	1 шт.	■	■	■	■	■	■	
Настенное крепление 10 мм, усиленное	4 шт.	–	■	–	■	–	■	
Комфортная ручка и 2-точечное запирание	1 шт.	–	–	–	–	■	■	
Комплектующие								
Фланш-панель для метрических кабельных вводов	1 шт.	7705.235	7705.235	7705.235	7705.235	7705.235	7705.235	774
Дополнительный вентилятор	1 шт.	7980.100	7980.100	7980.100	7980.100	7980.100	7980.100	533
Сменные фильтрующие прокладки	5 шт.	3322.700	3322.700	3322.700	3322.700	3322.700	3322.700	456
Настенное крепление		см. страницу	–	см. страницу	–	см. страницу	–	698
Приборная полка 2 U, жесткий монтаж		см. страницу	см. страницу	см. страницу	см. страницу	см. страницу	см. страницу	744
Распределительная панель	1 шт.	7257.200	7257.200	7257.200	7257.200	7257.200	7257.200	792
19" фиксатор, 1 U	24 шт.	2090.000	2090.000	2090.000	2090.000	2090.000	2090.000	815

Настенные корпуса EL, 3-секционные



Монтаж системы Страница 613 **Блоки розеток** Страница 508 **Настенное крепление** Страница 698 **Заземление** Страница 762

Настенный корпус с оптимальным доступом благодаря поворотной части.

Материал:

- Настенная и поворотная части: листовая сталь, 1,5 мм
- Обзорное окно: однослойное безопасное стекло, 3 мм

Поверхность:

- Порошковое покрытие

Цвет:

- Настенная и поворотная части: RAL 7035
- Обзорная дверь: RAL 7035/7015 (серый сланец)

Степень защиты IP согл.

МЭК 60 529:

- IP 55

Комплект поставки:

- Настенная часть с закрытой фланш-панелью сверху и снизу, две вертикальных монтажных шины и С-образная профильная шина, горизонтальная, для фиксации кабеля
 - Поворотная часть с 25 мм перфорацией на передней и задней раме и двумя 19" профильными шинами, спереди, с бесступенчатой регулировкой по глубине
 - 4 настенных держателя 10 мм
 - Декоративная обзорная дверь
- Обратите внимание на комплект поставки.

Сертификаты:

- UL
- cUL

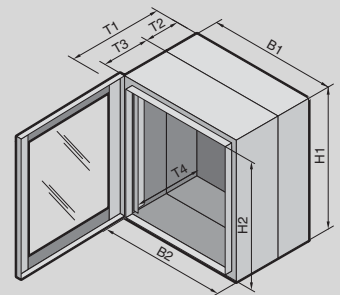

с монтажными и профильными шинами, с регулировкой глубины

Единиц высоты U	Кол-во	6	9	12	15	21	Стр.
Ширина (B1) мм		600	600	600	600	600	
Высота (H1) мм		345	478	612	746	1012	
Глубина (T1) мм		473	473	473	473	473	
Ширина в свету (B2) мм		502	502	502	502	502	
Высота в свету (H2) мм		282	415	549	683	949	
Глубина настенной части (T2) мм		135	135	135	135	135	
Глубина поворотной части (T3) мм		316	316	316	316	316	
Макс. монтажная глубина (T4) мм		420	420	420	420	420	
Нагрузка на поворотную часть (статическая) Н		300	450	600	750	750	
Арт. №	1 шт.	7706.135	7709.135	7712.135	7715.135	7721.135	
Комплект поставки в зависимости от продукта							
Мини-комфортная ручка	1 шт.	■	■	■	■	–	
Предохранительный замок 3524 E	1 шт.	■	■	■	■	■	
Комфортная ручка и 2-точечное запираение	1 шт.	–	–	–	–	■	
Комплектующие							
Фланш-панель с щеточным буртиком	1 шт.	7705.035	7705.035	7705.035	7705.035	7705.035	775
Фланш-панель для метрических кабельных вводов	1 шт.	7705.235	7705.235	7705.235	7705.235	7705.235	774
Настенное крепление		см. страницу	см. страницу	см. страницу	см. страницу	см. страницу	698
Шина заземления	1 шт.	7113.000	7113.000	7113.000	7113.000	7113.000	764
Приборная полка 2 U, жесткий монтаж		см. страницу	см. страницу	см. страницу	см. страницу	см. страницу	744
Распределительная панель	1 шт.	7257.200	7257.200	7257.200	7257.200	7257.200	792
Замочные вкладыши		см. страницу	см. страницу	см. страницу	см. страницу	см. страницу	675
19" фиксатор, 1 U	24 шт.	2090.000	2090.000	2090.000	2090.000	2090.000	815
Приборная полка выдвигаемая, 2 U	1 шт.	5501.635	5501.635	5501.635	5501.635	5501.635	745

Настенные корпуса EL, 3-секционные



Монтаж системы Страница 613 Блоки розеток Страница 508 Настенное крепление Страница 698 Кабельные зажимы Страница 784

Настенный корпус с оптимальным доступом благодаря поворотной части.

Материал:

- Настенная и поворотная части: листовая сталь, 1,5 мм
- Обзорное окно: однослойное безопасное стекло, 3 мм

Поверхность:

- Порошковое покрытие

Цвет:

- Настенная и поворотная части: RAL 7035
- Обзорная дверь: RAL 7035/7015 (серый сланец)

Степень защиты IP согл. МЭК 60 529:

- IP 55

Комплект поставки:

- Настенная часть с закрытой фланш-панелью сверху и снизу и монтажной панелью (прилагается)
- Поворотная часть с 25 мм перфорацией на передней и задней раме и двумя 19" профильными шинами, спереди, жесткий монтаж

- Декоративная обзорная дверь

Обратите внимание на комплект поставки.

Сертификаты:

- UL
- cUL

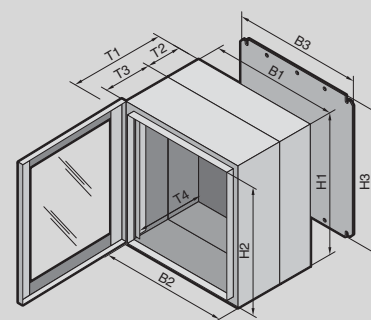

с монтажной панелью и профильными шинами, жесткий монтаж

Единиц высоты U	Кол-во	3	3	6	6	9	9	Стр.
Ширина (B1) мм		600	600	600	600	600	600	
Высота (H1) мм		212	212	345	345	478	478	
Глубина (T1) мм		373	473	373	473	373	473	
Ширина в свету (B2) мм		502	502	502	502	502	502	
Высота в свету (H2) мм		149	149	282	282	415	415	
Глубина настенной части (T2) мм		135	135	135	135	135	135	
Глубина поворотной части (T3) мм		216	316	216	316	216	316	
Макс. монтажная глубина (T4) мм		320	420	320	420	320	420	
Ширина монтажной панели (B3) мм		485	485	485	485	485	485	
Высота монтажной панели (H3) мм		165	165	299	299	432	432	
Нагрузка на поворотную часть (статическая) Н		150	150	300	300	450	450	
Арт. №	1 шт.	2243.605	2253.605	2246.605	2256.605	2249.605	2259.605	

Комплект поставки в зависимости от продукта

Мини-комфортная ручка	1 шт.	■	■	■	■	■	■	
Предохранительный замок 3524 E	1 шт.	■	■	■	■	■	■	

Комплекующие

Фланш-панель с щеточным буртиком	1 шт.	7705.035	7705.035	7705.035	7705.035	7705.035	7705.035	775
Фланш-панель для метрических кабельных вводов	1 шт.	7705.235	7705.235	7705.235	7705.235	7705.235	7705.235	774
Настенное крепление		см. страницу	см. страницу	см. страницу	см. страницу	см. страницу	см. страницу	698
Кабельный ввод латунь		см. страницу	см. страницу	см. страницу	см. страницу	см. страницу	см. страницу	776
Кабельный ввод полиамид		см. страницу	см. страницу	см. страницу	см. страницу	см. страницу	см. страницу	776
Приборная полка 2 U, жесткий монтаж		–	см. страницу	–	см. страницу	–	см. страницу	744
Глухие панели, 482,6 мм (19")		см. страницу	см. страницу	см. страницу	см. страницу	см. страницу	см. страницу	811
Замочные вкладыши		см. страницу	см. страницу	см. страницу	см. страницу	см. страницу	см. страницу	675
19" фиксатор, 1 U	24 шт.	2090.000	2090.000	2090.000	2090.000	2090.000	2090.000	815
Приборная полка выдвигаемая, 2 U	1 шт.	5501.635	5501.635	5501.635	5501.635	5501.635	5501.635	745

Настенные корпуса EL, 3-секционные

с монтажной панелью и профильными шинами, жесткий монтаж

Единиц высоты U	Кол-во	12	12	15	15	21	21	Стр.
Ширина (B1) мм		600	600	600	600	600	600	
Высота (H1) мм		612	612	746	746	1012	1012	
Глубина (T1) мм		373	473	373	473	373	473	
Ширина в свету (B2) мм		502	502	502	502	502	502	
Высота в свету (H2) мм		549	549	683	683	949	949	
Глубина настенной части (T2) мм		135	135	135	135	135	135	
Глубина поворотной части (T3) мм		216	316	216	316	216	316	
Макс. монтажная глубина (T4) мм		320	420	320	420	320	420	
Ширина монтажной панели (B3) мм		485	485	485	485	485	485	
Высота монтажной панели (H3) мм		565	565	699	699	965	965	
Нагрузка на поворотную часть (статическая) Н		600	600	750	750	750	750	
Арт. №	1 шт.	2252.605	2262.605	2255.605	2265.605	2261.605	2271.605	
Комплект поставки в зависимости от продукта								
Мини-комфортная ручка	1 шт.	■	■	■	■	–	–	
Предохранительный замок 3524 E	1 шт.	■	■	■	■	■	■	
Комфортная ручка и 2-точечное запираение	1 шт.	–	–	–	–	■	■	
Комплектующие								
Фланш-панель с щеточным буртиком	1 шт.	7705.035	7705.035	7705.035	7705.035	7705.035	7705.035	764
Фланш-панель для метрических кабельных вводов	1 шт.	7705.235	7705.235	7705.235	7705.235	7705.235	7705.235	774
Настенное крепление		см. страницу	см. страницу	см. страницу	см. страницу	см. страницу	см. страницу	698
Кабельный ввод латунь		см. страницу	см. страницу	см. страницу	см. страницу	см. страницу	см. страницу	776
Кабельный ввод полиамид		см. страницу	см. страницу	см. страницу	см. страницу	см. страницу	см. страницу	776
Приборная полка 2 U, жесткий монтаж		–	см. страницу	–	см. страницу	–	см. страницу	744
Глухие панели, 482,6 мм (19")		см. страницу	см. страницу	см. страницу	см. страницу	см. страницу	см. страницу	811
Замочные вкладыши		см. страницу	см. страницу	см. страницу	см. страницу	см. страницу	см. страницу	675
19" фиксатор, 1 U	24 шт.	2090.000	2090.000	2090.000	2090.000	2090.000	2090.000	815
Приборная полка выдвигаемая, 2 U	1 шт.	5501.635	5501.635	5501.635	5501.635	5501.635	5501.635	745

Монтаж системы



Настенное крепление

со страницы 698



Монтаж системы Страница 613 Блоки розеток Страница 508 Закладные гайки Страница 815 Обзорные двери Страница 666

Настенный корпус для небольших сетей с высокой степенью защиты.

Материал:

– Корпус: листовая сталь

Поверхность:

– Корпус: порошковое покрытие
– Профильные шины: оцинкованные

Цвет:

– RAL 7035

Степень защиты IP согл.

МЭК 60 529:

– До IP 66 (в соответствии с выбранной фальш-панелью)

Комплект поставки:

- Корпус с дверью на шарнирах
- Навеска двери правая, меняется на левую
- Поворотный замок со вкладышем под ключ с двойной бородкой 3 мм
- Фланш-панель с щеточным буртиком для ввода кабеля через основание корпуса
- Профильные шины, 482,6 мм (19"), с бесступенчатой регулировкой глубины
- С-образная профильная шина для фиксации кабеля по ширине шкафа
- Металлический уголок для опциональной установки шины заземления или дьюмового блока розеток

Сертификаты:

- UL
- CSA
- TÜV
- Germanischer Lloyd
- Lloyds Register of Shipping

с 19" профильными шинами, с регулировкой глубины

Единиц высоты U	Кол-во	8	13	16	Стр.
Ширина мм		600	600	600	
Высота мм		380	600	760	
Глубина мм		350	350	350	
Макс. монтажная глубина мм		310	310	310	
Поворотные замки		1	2	2	
Арт. №	1 шт.	7641.000	7643.000	7645.000	
Фланш-панели, размер		5	5	5	
Фланш-панели, количество		1	1	1	

Комплектующие

Настенное крепление	4 шт.	2508.100	2508.100	2508.100	698
Обзорное окно		см. страницу	см. страницу	см. страницу	666
Приборная полка 2 U, жесткий монтаж	1 шт.	7119.250	7119.250	7119.250	744
Приборная полка выдвижная, 2 U	1 шт.	5501.635	5501.635	5501.635	745
Шина заземления	1 шт.	7113.000	7113.000	7113.000	764
Замочные вкладыши		см. страницу	см. страницу	см. страницу	675
Защитная крышка замка	1 шт.	2493.000	2493.000	2493.000	681
Предохранительные цилиндрические вкладыши	1 шт.	2571.000	2571.000	2571.000	681
Замок с профильным полуцилиндром		см. страницу	см. страницу	см. страницу	681
Пластиковые ручки		см. страницу	см. страницу	см. страницу	679
Поворотные ручки		см. страницу	см. страницу	см. страницу	679
19" фиксатор, 1 U	24 шт.	2090.000	2090.000	2090.000	815
Распределительная панель		см. страницу	см. страницу	см. страницу	792
Панель для ввода кабеля с щеточным буртиком		см. страницу	см. страницу	см. страницу	795

Малый распределитель ВОЛС



Монтаж системы Страница 613

Преимущества:

- Монтажная панель с регулируемым креплением до двух сплайс-кассет (переменная ширина кассеты от 92 до 120 мм) со встроенной защитой от проворачивания
- Разделительная панель с гребенкой для фиксации кабеля, для закрытия сплайс-кассеты и для крепления двух патч-панелей
- Ввод кабеля через размеченные вырезы с помощью кабельных вводов (2 x 22,5 мм и 12 x 12,5 мм)

Материал:

- Корпус и крышка: усиленный стекловолокном поликарбонат
- Винты крышки: полиамид
- Изолирующие заглушки: Полиамид
- Литое уплотнение из полиуретана по периметру

Цвет:

- RAL 7035

Степень защиты IP согл. МЭК 60 529:

- IP 66

Комплект поставки:

- Корпус с размеченными отверстиями для вводов кабеля
- Крышка на шарнирах с уплотнением
- 2 винта для крышки, с возможностью пломбирования
- Изолирующие заглушки для настенного крепления
- Монтажная панель
- Разделительная панель
- 12 кабельных вводов PG 7
- 1 кабельных вводов PG 16

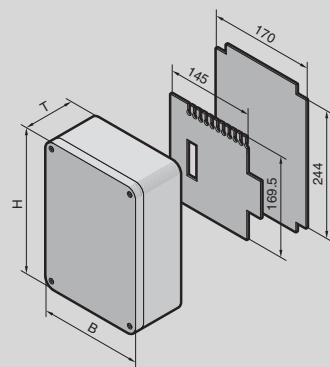

С монтажной панелью и держателем сплайс-кассеты

Ширина (B) мм	Кол-во	180	Стр.
Высота (H) мм		254	
Глубина (T) мм		90	
Максимальное количество волокон (при использовании патч-панели)		24	
Арт. №	1 шт.	7451.000	
Комплектующие			
Патч-панели для малого распределителя ВОЛС		см. страницу	819
Фланши для настенного крепления	40 шт.	9583.000	39

Rittal – The System.

Faster – better – everywhere.

Фиксатор 1 U – простой и быстрый монтаж 19" компонентов

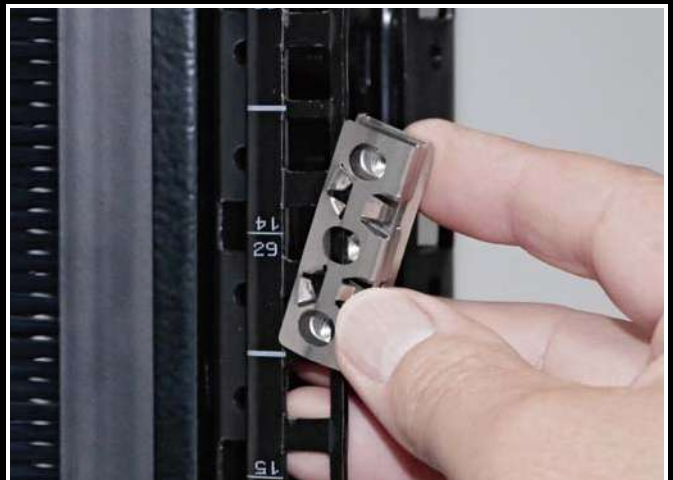

ENCLOSURES

POWER DISTRIBUTION

CLIMATE CONTROL

IT INFRASTRUCTURE

SOFTWARE & SERVICES



FRIEDHELM LOH GROUP

Rittal – The System.

Faster – better – everywhere.



Системы пультов/ системы шкафов для ПК/ промышленные рабочие станции

Система TopPult TP

Обзор монтажных компонентов	147
Возможности комбинирования.....	148
Ширина 600 мм	149
Ширина 800 мм	150
Ширина 1200 мм	151
Ширина 1600 мм	152
Комплектующие.....	155

Напольные пульта TP

Напольные пульта TP	153
---------------------------	-----

Универсальные пульта TP

Универсальные пульта TP	154
-------------------------------	-----

Системы шкафов для ПК

Системы шкафов для ПК	156
Корпус для ПК Tower	158

Промышленные рабочие станции

Возможности комбинирования.....	159
Корпуса и столешницы IW.....	160



Rittal – The System.

Faster – better – everywhere.



Система TopPult TP

Обзор монтажных компонентов

- 1 Системные шасси TS 17 x 73 мм
- 2 Монтажные перемычки
- 3 Секционные монтажные панели
- 4 Шина для внутреннего монтажа
- 5 Панели основания
- 6 Кабельные вводы



Система TopPult TP



Монтаж системы Страница 613 Мониторы, клавиатуры Страница 827/828 Контроль микроклимата Страница 389

Материал:

- Корпус: листовая сталь 1,5 мм
- Дверь и крышка пульта: листовая сталь 2,0 мм, литое уплотнение из полиуретана по периметру
- Монтажная панель: листовая сталь 2,5 мм (глубина 500 мм), 3,0 мм (глубина 400 мм)

Поверхность:

- Корпус, крышка и дверь: грунтовка, снаружи порошковое покрытие, структурное
- Монтажная панель: оцинкованная

Цвет:

- RAL 7035

Степень защиты IP согл. МЭК 60 529:

- IP 55 при выборе соответствующих панелей основания

Степень защиты NEMA:

- NEMA 12 при выборе соответствующих панелей основания

Комплект поставки:

Верхняя часть

- Корпуса
- Крышка на шарнирах снизу, вкл. фиксатор крышки
- Открытое основание для индивидуального ввода кабеля

Средняя часть

- Корпуса
- Крышка на шарнирах, 2 фиксатора с автоматической фиксацией, разблокировка левого автоматически, правого вручную
- Вырез для ввода кабеля в основании корпуса

Нижняя часть

- Корпус сверху открыт
- Дверь или двустворчатая дверь со штанговым запором (при глубине 400 мм спереди, при глубине 500 мм спереди и сзади)
- Монтажная панель с регулировкой глубины (при глубине 500 мм)
- Открытое основание для индивидуального ввода кабеля



Комплектующие:

- Панели основания, см. страницу 632

Сертификаты:

- UL
- cUL

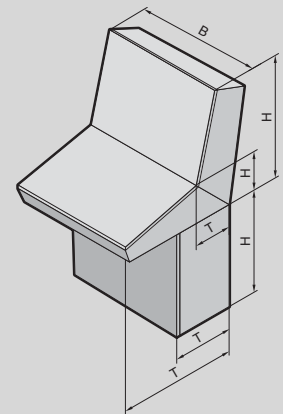

На фотографии показан пример комплектации, не соответствует форме поставки

Возможности комбинирования

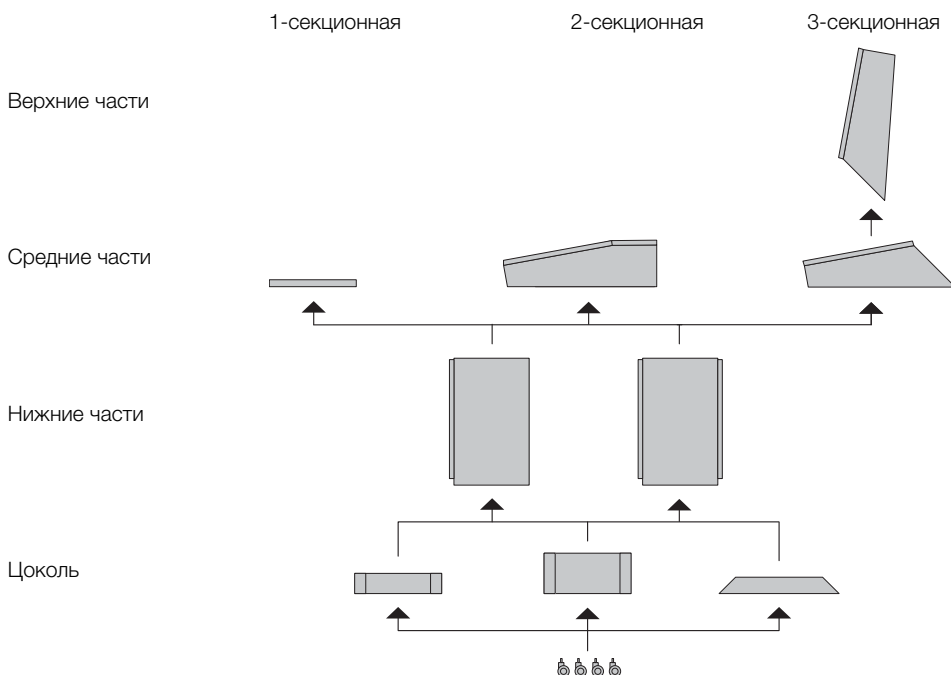

Ширина 600 мм

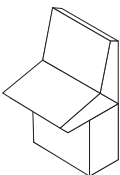
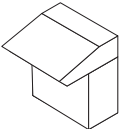
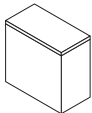
							
Конструкция	3-секционная		2-секционная		1-секционная		
Глубина нижней части в мм	400	500	400	500	400	500	

Верхние части								
Высота (H) мм	Кол-во	720		-		-		Стр.
Глубина (Т) мм		240		-		-		
Арт. №	1 шт.	6720.500		-		-		

Комплекующие								
Секционные монтажные панели, навесные	Ширина 200 мм	1 шт.	6730.310	-		-		708
	Ширина 500 мм	1 шт.	6730.330	-		-		708
Шины для внутреннего монтажа	для ширины	4 шт.	5001.050	-		-		716

Средние части								
Высота (H) мм	Кол-во	235		235		-		Стр.
Глубина (Т) мм		730		755		-		
Арт. №	1 шт.	6714.500		6710.500		-		

Комплекующие								
Шины для внутреннего монтажа	для ширины	4 шт.	5001.050	5001.050		-		716
Глухая панель		1 шт.	-	-		5001.130	-	631

Нижние части									
Высота (H) мм	Кол-во	675	675	675	675	675	675	675	Стр.
Глубина (Т) мм		400	500	400	500	400	500		
Арт. №	1 шт.	6700.500	6704.500	6700.500	6704.500	6700.500	6704.500		

Комплекующие									
Элементы цоколя передние и задние	Высота 100 мм	2 шт.	8601.600	8601.600	8601.600	8601.600	8601.600	8601.600	619
	Высота 200 мм	2 шт.	8602.600	8602.600	8602.600	8602.600	8602.600	8602.600	619
Панели цоколя, боковые	Высота 100 мм	2 шт.	8601.040	8601.050	8601.040	8601.050	8601.040	8601.050	620
	Высота 200 мм	2 шт.	8602.040	8602.050	8602.040	8602.050	8602.040	8602.050	620
Траверса		2 шт.	8601.450	8601.450	8601.450	8601.450	8601.450	8601.450	626
Панели основания	1-секционная	1 шт.	5001.222	-	5001.222	-	5001.222	-	632
	2-секционная	1 шт.	5001.214	5001.214	5001.214	5001.214	5001.214	5001.214	632
		1 шт.	5001.218	5001.222	5001.218	5001.222	5001.218	5001.222	632
	Индивидуально		Прочие варианты панелей основания см. страницу						639
Шины для внутреннего монтажа	для высоты	4 шт.	5001.050	5001.050	5001.050	5001.050	5001.050	5001.050	716
Системные шасси 17 x 73 мм	по глубине	4 шт.	8612.140	8612.150	8612.140	8612.150	8612.140	8612.150	717
Монтажная шина 18 x 38 мм	по глубине	4 шт.	8612.240	8612.250	8612.240	8612.250	8612.240	8612.250	720
Монтажные перемычки	по глубине	20 шт.	4694.000	4695.000	4694.000	4695.000	4694.000	4695.000	720
Системные шасси 17 x 73 мм	для двери	4 шт.	8612.050	8612.050	8612.050	8612.050	8612.050	8612.050	717
Монтажные перемычки	для двери	20 шт.	4596.000	4596.000	4596.000	4596.000	4596.000	4596.000	720
Кабельная шина		1 шт.	5001.080	5001.080	5001.080	5001.080	5001.080	5001.080	783
Карман для документации из листовой стали		1 шт.	4116.500	4116.500	4116.500	4116.500	4116.500	4116.500	688
Алюминиевая рейка TP		1 шт.	6731.120	6731.120	6731.120	6731.120	-	-	155
Системы замков			со страницы	со страницы	со страницы	со страницы	со страницы	со страницы	672
Светильник на светодиодах			см. страницу	см. страницу	см. страницу	см. страницу	см. страницу	см. страницу	750

Система TopPult TP

Ширина 800 мм

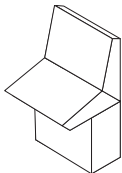
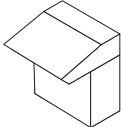
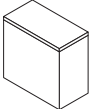
							
Конструкция	3-секционная		2-секционная		1-секционная		
Глубина нижней части в мм	400	500	400	500	400	500	

Верхние части								
Высота (H) мм	Кол-во	720		-		-		Стр.
Глубина (Т) мм		240		-		-		
Арт. №	1 шт.	6721.500		-		-		

Комплектующие								
Секционные монтажные панели, навесные	Ширина 200 мм	1 шт.	6730.310	-		-		708
	Ширина 500 мм	1 шт.	6730.330	-		-		708
	Ширина 700 мм	1 шт.	6730.340	-		-		708
Шины для внутреннего монтажа	для ширины	4 шт.	5001.051	-		-		716

Средние части								
Высота (H) мм	Кол-во	235		235		-		Стр.
Глубина (Т) мм		730		755		-		
Арт. №	1 шт.	6715.500		6711.500		-		

Комплектующие								
Шины для внутреннего монтажа	для ширины	4 шт.	5001.051	5001.051		-		716
Глухая панель		1 шт.	-	-		5001.140	6730.110	631

Нижние части								
Высота (H) мм	Кол-во	675	675	675	675	675	675	Стр.
Глубина (Т) мм		400	500	400	500	400	500	
Арт. №	1 шт.	6701.500	6705.500	6701.500	6705.500	6701.500	6705.500	

Комплектующие									
Элементы цоколя передние и задние	Высота 100 мм	2 шт.	8601.800	8601.800	8601.800	8601.800	8601.800	8601.800	619
	Высота 200 мм	2 шт.	8602.800	8602.800	8602.800	8602.800	8602.800	8602.800	619
Панели цоколя, боковые	Высота 100 мм	2 шт.	8601.040	8601.050	8601.040	8601.050	8601.040	8601.050	620
	Высота 200 мм	2 шт.	8602.040	8602.050	8602.040	8602.050	8602.040	8602.050	620
Траверса		2 шт.	8601.450	8601.450	8601.450	8601.450	8601.450	8601.450	626
Панели основания	1-секционная	1 шт.	5001.223	-	5001.223	-	5001.223	-	632
	2-секционная	1 шт.	5001.215	5001.215	5001.215	5001.215	5001.215	5001.215	632
		1 шт.	5001.219	5001.223	5001.219	5001.223	5001.219	5001.223	632
	Индивидуально		Прочие варианты панелей основания см. страницу						639
Шины для внутреннего монтажа	для высоты	4 шт.	5001.050	5001.050	5001.050	5001.050	5001.050	5001.050	716
Системные шасси 17 x 73 мм	по глубине	4 шт.	8612.140	8612.150	8612.140	8612.150	8612.140	8612.150	717
Монтажная шина 18 x 38 мм	по глубине	4 шт.	8612.240	8612.250	8612.240	8612.250	8612.240	8612.250	720
Монтажные перемычки	по глубине	20 шт.	4694.000	4695.000	4694.000	4695.000	4694.000	4695.000	720
Монтажные перемычки	для двери	20 шт.	4598.000	4598.000	4598.000	4598.000	4598.000	4598.000	720
Кабельная шина		1 шт.	5001.081	5001.081	5001.081	5001.081	5001.081	5001.081	783
Карман для документации из листовой стали		1 шт.	4118.500	4118.500	4118.500	4118.500	4118.500	4118.500	688
Алюминиевая рейка TP		1 шт.	6731.120	6731.120	6731.120	6731.120	-	-	155
Системы замков			со страницы	со страницы	со страницы	со страницы	со страницы	со страницы	672
Светильник на светодиодах			см. страницу	см. страницу	см. страницу	см. страницу	см. страницу	см. страницу	750

Ширина 1200 мм

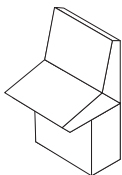
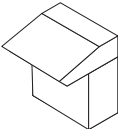
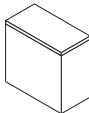
							
Конструкция	3-секционная		2-секционная		1-секционная		
Глубина нижней части в мм	400	500	400	500	400	500	

Верхние части								
Высота (H) мм	Кол-во	720		–		–		Стр.
Глубина (Т) мм		240		–		–		
Арт. №	1 шт.	6722.500		–		–		

Комплектующие								
Секционные монтажные панели, навесные	Ширина 200 мм	1 шт.	6730.310	–		–		708
	Ширина 500 мм	1 шт.	6730.330	–		–		708
	Ширина 700 мм	1 шт.	6730.340	–		–		708
Шины для внутреннего монтажа	для ширины	4 шт.	5001.053	–		–		716

Средние части								
Высота (H) мм	Кол-во	235		235		–		Стр.
Глубина (Т) мм		730		755		–		
Арт. №	1 шт.	6716.500		6712.500		–		

Комплектующие								
Шины для внутреннего монтажа	для ширины	4 шт.	5001.053	5001.053		–		716
Глухая панель		1 шт.	–	–		5001.160	6730.120	631

Нижние части									
Высота (H) мм	Кол-во	675	675	675	675	675	675	675	Стр.
Глубина (Т) мм		400	500	400	500	400	500		
Арт. №	1 шт.	6702.500	6706.500	6702.500	6706.500	6702.500	6706.500		

Комплектующие									
Элементы цоколя передние и задние	Высота 100 мм	2 шт.	8601.200	8601.200	8601.200	8601.200	8601.200	8601.200	619
	Высота 200 мм	2 шт.	8602.200	8602.200	8602.200	8602.200	8602.200	8602.200	619
Панели цоколя, боковые	Высота 100 мм	2 шт.	8601.040	8601.050	8601.040	8601.050	8601.040	8601.050	620
	Высота 200 мм	2 шт.	8602.040	8602.050	8602.040	8602.050	8602.040	8602.050	620
Траверса		2 шт.	8601.450	8601.450	8601.450	8601.450	8601.450	8601.450	626
Панели основания ¹⁾	1-секционная	1 шт.	5001.225	–	5001.225	–	5001.225	–	632
	2-секционная	1 шт.	5001.217	5001.217	5001.217	5001.217	5001.217	5001.217	632
		1 шт.	5001.221	5001.225	5001.221	5001.225	5001.221	5001.225	632
	Индивидуально		Прочие варианты панелей основания см. страницу						639
Шины для внутреннего монтажа	для высоты	4 шт.	5001.050	5001.050	5001.050	5001.050	5001.050	5001.050	716
Системные шасси 17 x 73 мм	по глубине	4 шт.	8612.140	8612.150	8612.140	8612.150	8612.140	8612.150	717
Монтажная шина 18 x 38 мм	по глубине	4 шт.	8612.240	8612.250	8612.240	8612.250	8612.240	8612.250	720
Монтажные перемычки	по глубине	20 шт.	4694.000	4695.000	4694.000	4695.000	4694.000	4695.000	720
Системные шасси 17 x 73 мм	для двери	4 шт.	8612.050	8612.050	8612.050	8612.050	8612.050	8612.050	717
Монтажные перемычки	для двери	20 шт.	4596.000	4596.000	4596.000	4596.000	4596.000	4596.000	720
Кабельная шина		1 шт.	5001.083	5001.083	5001.083	5001.083	5001.083	5001.083	783
Карман для документации из листовой стали		1 шт.	4116.500	4116.500	4116.500	4116.500	4116.500	4116.500	688
Алюминиевая рейка TP		1 шт.	6731.120	6731.120	6731.120	6731.120	–	–	155
Системы замков			со страницы	со страницы	со страницы	со страницы	со страницы	со страницы	672
Светильник на светодиодах			см. страницу	см. страницу	см. страницу	см. страницу	см. страницу	см. страницу	750

¹⁾ У нижней части с двустворчатой дверью имеется 2 выреза в основании, необходимо 2 комплекта панелей основания

Система TopPult TP

Ширина 1600 мм

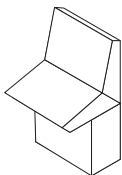
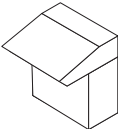
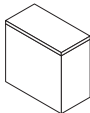
							
Конструкция	3-секционная		2-секционная		1-секционная		
Глубина нижней части в мм	400	500	400	500	400	500	

Верхние части								
Высота (H) мм	Кол-во	720		-		-		Стр.
Глубина (Т) мм		240		-		-		
Арт. №	1 шт.	6723.500		-		-		

Комплектующие								
Секционные монтажные панели, навесные	Ширина 200 мм	1 шт.	6730.310	-		-		708
	Ширина 500 мм	1 шт.	6730.330	-		-		708
	Ширина 700 мм	1 шт.	6730.340	-		-		708
Шины для внутреннего монтажа	для ширины	4 шт.	5001.054	-		-		716

Средние части								
Высота (H) мм	Кол-во	235		235		-		Стр.
Глубина (Т) мм		730		755		-		
Арт. №	1 шт.	6717.500		6713.500		-		

Комплектующие								
Шины для внутреннего монтажа	для ширины	4 шт.	5001.054	5001.054		-		716
Глухая панель		1 шт.	-	-		6730.030	6730.130	631

Нижние части								
Высота (H) мм	Кол-во	675	675	675	675	675	675	Стр.
Глубина (Т) мм		400	500	400	500	400	500	
Арт. №	1 шт.	6703.500	6707.500	6703.500	6707.500	6703.500	6707.500	

Комплектующие									
Элементы цоколя передние и задние	Высота 100 мм	2 шт.	8601.920	8601.920	8601.920	8601.920	8601.920	8601.920	619
	Высота 200 мм	2 шт.	8602.920	8602.920	8602.920	8602.920	8602.920	8602.920	619
Панели цоколя, боковые	Высота 100 мм	2 шт.	8601.040	8601.050	8601.040	8601.050	8601.040	8601.050	620
	Высота 200 мм	2 шт.	8602.040	8602.050	8602.040	8602.050	8602.040	8602.050	620
Траверса		2 шт.	8601.450	8601.450	8601.450	8601.450	8601.450	8601.450	626
Панели основания ¹⁾	1-секционная	1 шт.	5001.236	-	5001.236	-	5001.236	-	632
	2-секционная	1 шт.	5001.234	5001.234	5001.234	5001.234	5001.234	5001.234	632
		1 шт.	5001.235	5001.236	5001.235	5001.236	5001.235	5001.236	632
	Индивидуально		Прочие варианты панелей основания см. страницу						639
Шины для внутреннего монтажа	для высоты	4 шт.	5001.050	5001.050	5001.050	5001.050	5001.050	5001.050	716
Системные шасси 17 x 73 мм	по глубине	4 шт.	8612.140	8612.150	8612.140	8612.150	8612.140	8612.150	717
Монтажная шина 18 x 38 мм	по глубине	4 шт.	8612.240	8612.250	8612.240	8612.250	8612.240	8612.250	720
Монтажные перемычки	по глубине	20 шт.	4694.000	4695.000	4694.000	4695.000	4694.000	4695.000	720
Монтажные перемычки	для двери	20 шт.	4598.000	4598.000	4598.000	4598.000	4598.000	4598.000	720
Кабельная шина	Ширина 800 мм	1 шт.	5001.081	5001.081	5001.081	5001.081	5001.081	5001.081	783
Карман для документации из листовой стали		1 шт.	4118.500	4118.500	4118.500	4118.500	4118.500	4118.500	688
Алюминиевая рейка TP		1 шт.	6731.120	6731.120	6731.120	6731.120	-	-	155
Системы замков			со страницы	со страницы	со страницы	со страницы	со страницы	со страницы	672
Светильник на светодиодах			см. страницу	см. страницу	см. страницу	см. страницу	см. страницу	см. страницу	750

¹⁾ У нижней части с двустворчатой дверью имеется 2 выреза в основании, необходимо 2 комплекта панелей основания



Монтаж системы Стр. 613 Мониторы, клавиатуры Стр. 827/828 Контроль микроклимата Стр. 389 Напольные пульты, нержавеющая сталь Стр. 226

Материал:

- Корпус: листовая сталь 1,5 мм
- Дверь и крышка пульта: листовая сталь 2,0 мм, литое уплотнение из полиуретана по периметру
- Монтажная панель: листовая сталь 3,0 мм

Поверхность:

- Корпус, крышка и дверь: грунтовка, снаружи порошковое покрытие, структурное
- Монтажная панель: оцинкованная

Цвет:

- RAL 7035

Степень защиты IP согл.

МЭК 60 529:

- IP 55 при выборе соответствующих панелей основания

Степень защиты NEMA:

- NEMA 12 при выборе соответствующих панелей основания

Комплект поставки:

- Корпус, сзади и по бокам закрытый
- Одно- или двухстворчатая дверь спереди, со штанговым замком
- Монтажная панель
- Крышка на шарнирах сзади, 2 фиксатора с автоматической фиксацией и разблокировкой. Разблокировка левая автоматически, правая вручную
- Открытое основание для индивидуального ввода кабеля

Указание:

- У варианта с двухстворчатой дверью имеется 2 выреза в основании, необходимо 2 комплекта панелей основания.

Сертификаты:

- UL
- cUL

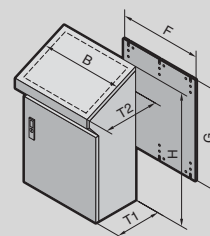

Ширина (B) мм	Кол-во	600	800	1000	1200	Стр.
Высота (H) мм		960	960	960	960	
Глубина, снизу (T1) мм		400	400	400	400	
Глубина, сверху (T2) мм		520	520	520	520	
Ширина монтажной панели (F) мм		530	730	930	1130	
Высота монтажной панели (G) мм		900	900	900	900	
Арт. №	1 шт.	6746.500	6748.500	6740.500	6742.500	
Дверь(и):		1	1	2	2	

Комплектующие

Элементы цоколя передние и задние, 100 мм	2 шт.	8601.600	8601.800	8601.000	8601.200	619
Панели цоколя боковые, 100 мм	2 шт.	8601.040	8601.040	8601.040	8601.040	620
Элементы цоколя передние и задние, 200 мм	2 шт.	8602.600	8602.800	8602.000	8602.200	619
Панели цоколя боковые, 200 мм	2 шт.	8602.040	8602.040	8602.040	8602.040	620
Траверса	2 шт.	8601.450	8601.450	8601.450	8601.450	626
Панели основания		см. страницу	см. страницу	см. страницу	см. страницу	632
Алюминиевая рейка TP	1 шт.	6731.120	6731.120	6731.120	6731.120	155
Шины для внутреннего монтажа	4 шт.	см. страницу	5001.051	см. страницу	см. страницу	716
Системные шасси TS 17 x 73 мм		см. страницу	см. страницу	см. страницу	см. страницу	717
Монтажная шина TS 18 x 38 мм	4 шт.	8612.240	8612.240	8612.240	8612.240	720
Кабельные шины	1 шт.	5001.080	5001.081	5001.082	5001.083	783
Карман для документации из листовой стали	1 шт.	4116.500	4118.500	4115.500	4116.500	688
Светильник на светодиодах		см. страницу	см. страницу	см. страницу	см. страницу	750

Универсальные пульты ТР



Монтаж системы Страницы 613 Мониторы, клавиатуры Страница 827/828 Контроль микроклимата Страница 389

Материал:

- Корпус, панели основания: листовая сталь 1,5 мм
- Дверь: листовая сталь 1,5 мм
- Монтажная панель: листовая сталь 3,0 мм

Поверхность:

- Корпус и дверь: грунтовка, снаружи порошковое покрытие, структурное
- Монтажная панель и панели основания: оцинкованные

Цвет:

- RAL 7035

Степень защиты IP согл. МЭК 60 529:

- IP 55

Степень защиты NEMA:

- NEMA 12

Комплект поставки:

- Корпус с дверью (дверями)
- Монтажная панель
- Панели основания

Указание:

Для универсального пульта с короткой передней дверью: Для сохранения степени защиты установить выдвижную полку или переднюю приставку к пульта. Поддон для клавиатуры можно установить только без монтажной панели.

Сертификаты:

- UL
- CSA
- TÜV
- Российский морской регистр судоходства

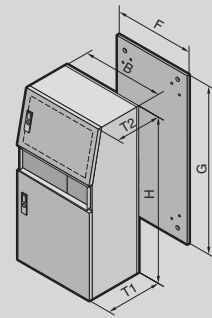

Исполнение	Кол-во	с низкой передней дверью			с высокой передней дверью	Стр.
Ширина (В) мм		600			600	
Высота (Н) мм		1300			1300	
Глубина, снизу (Т1) мм		500			500	
Глубина, сверху (Т2) мм		417,5			417,5	
Ширина монтажной панели (F) мм		499			499	
Высота монтажной панели (G) мм		1196			1196	
Арт. №	1 шт.	2694.500			2695.500	
Вес кг		77,0			80,0	
Дополнительно необходимо						
Поддон	1 шт.	–	–	4757.500	–	155
Консоль	1 шт.	2696.500	2696.500	–	–	155
Комплектующие						
Цоколь, в сборе			см. страницу		см. страницу	625
Траверса	2 шт.		8601.450		8601.450	626
Монтажные перемычки	20 шт.		2325.000		2325.000	685
Кабельные шины	2 шт.		4191.000		4191.000	783
Системы замков			со страницы		со страницы	674

Система TopPult TP

Комплектующие

Алюминиевая рейка TP

Для монтажа в средние и верхние части TP, а также напольные пульты.

Применение:

- TP двухсекционный/трехсекционный
- Напольные пульты TP
- Возможна установка на все распределительные шкафы/крышки с высотой кромки 20 мм (толщина листа макс. 2 мм)

Возможности монтажа:

- Для других размеров укорачивается
- 3 x ширина 600 мм
- 2 x ширина 800 мм
- 1 x ширина 1000 мм + 1 x ширина 600 мм
- 1 x ширина 1200 мм
- 1 x ширина 1600 мм

Материал:

- Алюминиевый прессованный профиль
- Заглушки: пластик

Поверхность:

- Алюминиевый прессованный профиль: анодированный

Цвет:

- Заглушки: RAL 7035

Длина мм	Арт. №
1750	6731.120

Комплект поставки:

- 1 алюминиевый профиль
- 6 пластмассовых заглушек
- Шаблон вырезов
- Крепежные комплектующие



Поддон

для универсального пульта TP

Для мыши и клавиатуры шириной макс. 500 мм. Также при откинутой крышке обеспечивается высокая степень защиты.

Материал:

- Листовая сталь

Поверхность:

- Структурное покрытие

Цвет:

- RAL 7035

Степень защиты IP согл. МЭК 60 529:

- IP 55

Степень защиты NEMA:

- NEMA 12

Комплект поставки:

- Вкл. вкладыш под ключ с двойной бородкой
- Вкл. крепежный материал

Высота мм	Арт. №
200	4757.500



Указание по монтажу:

- Установка только без монтажной панели.



Комплектующие:

- Замочные вкладыши, см. страницу 680
- Пластиковые ручки, см. страницу 679



Консоль

для универсального пульта TP

Для защиты элементов индикации и управления, а также клавиатуры. Закрытая по бокам и спереди. Защитные панели для верха и низа.

Материал:

- Листовая сталь

Поверхность:

- Грунтовка, снаружи порошковое покрытие, структурное

Цвет:

- RAL 7035

Степень защиты IP согл. МЭК 60 529:

- IP 55

Степень защиты NEMA:

- NEMA 12

Комплект поставки:

- Вкл. крепежный материал

Высота мм	Арт. №
200	2696.500



Системы шкафов для ПК



Системы замков Стр. 671 Контроль микроклимата Стр. 389 Система шкафов для ПК нержавеющая сталь Стр. 227 Монтаж системы Стр. 613

Надежное размещения всех компонентов ПК: от монитора до системного блока и клавиатуры. Максимальное удобство пользования и современный дизайн. Превосходная защита от влаги и пыли, перепадов температуры и несанкционированного доступа.

Материал:

- Корпус, дверь, задняя дверь – монтажная поверхность, консоли: листовая сталь
- Ручки, декоративные панели: пластик
- Панели двери: алюминий
- Обзорное окно: однослойное безопасное стекло

Поверхность:

- Корпус и крышка: грунтовка, снаружи порошковое покрытие, структурное
- Монтажная поверхность, консоль: порошковое покрытие

Цвет:

- Корпус, дверь, декоративные панели, консоли: RAL 7035
- Пластик, эквивалент RAL 9006
- Панель для монитора, средняя часть пульта: RAL 7015

Степень защиты IP согл.

МЭК 60 529:

- IP 55

Степень защиты NEMA:

- NEMA 12

Комплект поставки:

- Корпус, дверь, задняя стенка
- Обратите внимание на комплект поставки.

Сертификаты:

- UL
- cUL

Ширина 600 мм

Ширина мм	Кол-во	600	600	600	600	Стр.
Высота мм		1600	1600	1600	1600	
Глубина мм		636	636	636	636	
Комплект поставки в зависимости от продукта						
Обзорная дверь, сверху		■	■	■	■	
Поддон для клавиатуры		■	–	–	■	
Приборная полка		■	■	■	■	
Откидная полка для клавиатуры		–	■	–	–	
Консоль		–	–	■	–	
Монтажная поверхность, малая		–	–	–	■	
Арт. №	1 шт.	5366.000	5366.100	5366.200	5366.300	
Макс. размеры клавиатуры (ШxВxГ) мм		480 x 70 x 260	497 x 50 x 250 497 x 60 x 200	540 x 40 x 175	480 x 70 x 260	
Вес кг		101,4	98,0	95,5	95,5	
Комплекующие						
Цоколь, стационарный	1 шт.	8800.920	8800.920	8800.920	8800.920	623
Элементы цоколя передние и задние, 100 мм	2 шт.	8601.600	8601.600	8601.600	8601.600	619
Панели цоколя боковые, 100 мм	2 шт.	8601.060	8601.060	8601.060	8601.060	620
Элементы цоколя передние и задние, 200 мм	2 шт.	8602.600	8602.600	8602.600	8602.600	619
Панели цоколя боковые, 200 мм	2 шт.	8602.060	8602.060	8602.060	8602.060	620
Секционные монтажные панели	1 шт.	8614.675	8614.675	8614.675	8614.675	707
Приборная полка, выдвижная	1 шт.	6902.960	6902.960	6902.960	6902.960	740
Поддон выдвижной	1 шт.	6902.700	6902.700	6902.700	6902.700	740
Крышка для выемки бумаги	1 шт.	6903.200	6903.200	6903.200	6903.200	834
Светильник на светодиодах		см. страницу	см. страницу	см. страницу	см. страницу	750

Системы шкафов для ПК

Ширина 600 – 800 мм

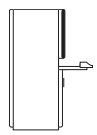
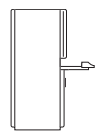
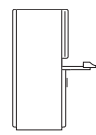
					
Ширина мм	Кол-во	600	600	800	Стр.
Высота мм		1600	1600	1600	
Глубина мм		636	836	636	
Комплект поставки в зависимости от продукта					
Поддон для клавиатуры		■	■	■	
Монтажная поверхность, большая		■	–	–	
Обзорная дверь, сверху		–	■	■	
Приборная полка		–	■	■	
Арт. №	1 шт.	5366.400	5368.000	5386.000	
Макс. размеры клавиатуры (ШxВxГ) мм		480 x 70 x 260	480 x 70 x 260	480 x 70 x 260	
Вес кг		97,5	111,0	117,6	
Комплекующие					
Цоколь, стационарный	1 шт.	8800.920	–	–	623
Элементы цоколя передние и задние, 100 мм	2 шт.	8601.600	8601.600	8601.800	619
Панели цоколя боковые, 100 мм	2 шт.	8601.060	8601.080	8601.060	620
Элементы цоколя передние и задние, 200 мм	2 шт.	8602.600	8602.600	8602.800	619
Панели цоколя боковые, 200 мм	2 шт.	8602.060	8602.080	8602.060	620
Секционные монтажные панели	1 шт.	8614.675	8614.675	8614.880	707
Приборная полка, выдвижная	1 шт.	6902.960	6902.980	–	740
Поддон выдвижной	1 шт.	6902.700	6902.700	–	740
Крышка для выемки бумаги	1 шт.	6903.200	6903.200	6903.200	834
Светильник на светодиодах		см. страницу	см. страницу	см. страницу	750

Монтаж системы



Система замков

См. со страницы 674

Системы шкафов для ПК



Системы замков Страница 672 Панель Comfort Страница 164 Optipanel Страница 166 ЖК-монитор Страница 827

Компактный корпус, готовый к подключению. Стандартный ПК Tower, до Ш/В/Г: 250 x 530 x 600 мм (макс. 20 кг) можно надежно закрепить прилагаемым привязным ремнем на полке, установленной на дверь. Задние разъемы ПК легко доступны при открытой двери. Предварительно установленные блоки розеток и фильтрующие вентиляторы обеспечивают быстрое подключение корпуса.

Исполнение:

- Крыша подготовлена для монтажа столешницы или монтажа на поверхности
- Основание подготовлено для монтажа литых ножек или монтажа на плоских поверхностях

Материал:

- Корпус: листовая сталь
- Дверь: листовая сталь
- Декоративные рейки: алюминий

Поверхность:

- Корпус: порошковое покрытие, структурное
- Дверь: грунтовка, порошковое покрытие

Цвет:

- Корпус: RAL 7035
- Дверь: RAL 7015
- Декоративные рейки: RAL 7035

Степень защиты IP согл. МЭК 60 529:

- IP 54 в сочетании с прилагаемым вводом кабелей со штекерами

Степень защиты NEMA:

- NEMA 12 в сочетании с прилагаемым вводом кабелей со штекерами

Комплект поставки:

- Корпус полностью закрытый
- Навеска двери правая
- Дверь с полкой на внутренней стороне
- Поворотный замок сбоку
- Вкл. вкладыш под ключ с двойной бородкой
- Задняя стенка с двумя вырезами для использования двух прилагаемых вводов кабеля со штекерами
- Кабельный ввод M20, латунь, никелированная
- На левой боковой стенке смонтирован выходной фильтр
- Смонтированный в правую боковую стенку фильтрующий вентилятор, 55 м³/ч, 230 В, 50/60 Гц
- Концевой выключатель двери, розетка электропитания 230 В, блок розеток на 3 розетки с защитой от перенапряжения

Корпус для ПК Tower

Ширина мм	Кол-во	760	Стр.
Высота мм		760	
Глубина мм		300	
Арт. №	1 шт.	6900.300	
Вес кг		36,0	
Дополнительно необходимо			
Кабель подключения	5 шт.	4315.100	
Комплекующие			
Литые ножки	2 шт.	6902.920	626
Двойные поворотные ролики	4 шт.	7495.000	628
Столешница	1 шт.	6902.310	203
Optipanel	1 шт.	6380.040	166
ЖК-монитор	1 шт.	6450.020	827
Фильтрующие вентиляторы TopTherm		см. страницу	394
Замочные вкладыши	1 шт.	2484.000	680



Монтаж системы Страница 613 Панель Comfort Страница 164 Optipanel Страница 166 ЖК-монитор Страница 827

Материал:

- Корпус, крыша, поддоны, декоративная дверь и задняя дверь: листовая сталь
- Столешница: ДСП (ламинированное с обеих сторон (в т. ч. с торцов) пластиком)
- Ручка: алюминий, порошковое покрытие

Поверхность:

- Корпус: грунтовка, снаружи порошковое покрытие, структурное

Farbe:

- Корпус, столешница: RAL 7035
- Кант столешницы: RAL 7015
- Ручка столешницы: RAL 9006

Степень защиты:

- См. таблицу

Комплект поставки:

Можно найти в Интернете

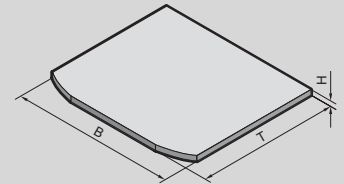
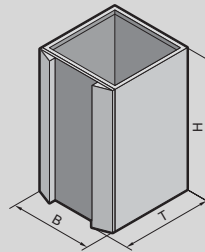





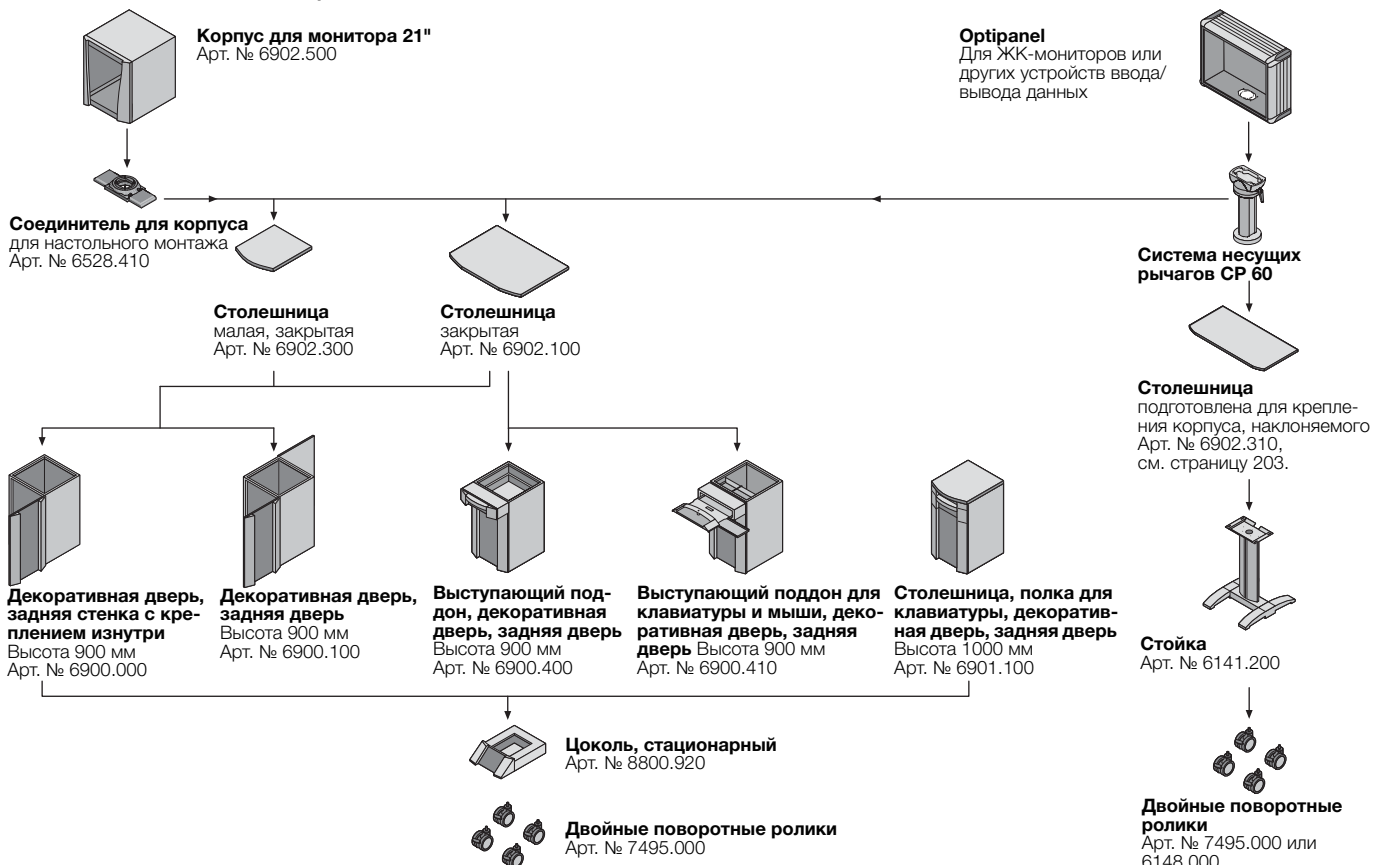



На фотографии показан пример комплектации, не соответствующей форме поставки

Возможности комбинирования

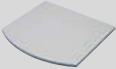

Промышленные рабочие станции

Корпуса и столешницы IW

Корпуса						Стр.				
Исполнение	Декоративная дверь, задняя стенка с креплением изнутри	Декоративная дверь, задняя дверь	Выступающий поддон, декоративная дверь, задняя дверь	Выступающий поддон для клавиатуры и мыши, декоративная дверь, задняя дверь	Столешница, полка для клавиатуры, декоративная дверь, задняя дверь					
Ширина (В) мм	600	600	600	600	600					
Высота (Н) мм	900	900	900	900	1000					
Глубина (Т) мм	600	600	600 (890)	600 (890)	645					
Вес (кг)	54,9	59,9	73	73	91					
Арт. №	6900.000	6900.100	6900.400	6900.410	6901.100					
Степень защиты IP согл. МЭК 60 529	IP 55		IP 54							
Степень защиты NEMA	NEMA 12		NEMA 12							
	Ширина (В) мм	Высота (Н) мм	Глубина (Т) мм	Вес кг	Арт. №					
Столешницы										
	610	38	645	11,6	6902.300	6902.300	–	–	■	
	1000	38	895	24	6902.100	6902.100	6902.100	6902.100	–	
Корпус для монитора										
	600	600	600	42,5	6902.500	6902.500	6902.500	6902.500	–	
Комплекующие	Кол-во									
Цоколь, стационарный	1 шт.	8800.920	8800.920	8800.920	8800.920	8800.920	8800.920	8800.920	623	
Траверса, регулируемая	2 шт.	8601.680	8601.680	8601.680	8601.680	8601.680	8601.680	8601.680	626	
Двойные поворотные ролики	4 шт.	7495.000	7495.000	7495.000	7495.000	7495.000	7495.000	7495.000	628	
Адаптер для комфортной ручки	1 шт.	8611.300	8611.300	–	–	–	–	–	659	
Ввод кабеля	1 шт.	6902.770	6902.770	6902.770	6902.770	6902.770	6902.770	6902.770	778	
Монтажная панель для ширины шкафа 600 мм	1 шт.	8614.675	8614.675	8614.675	8614.675	8614.675	8614.675	8614.680	707	
Приборная полка, жесткий монтаж	1 шт.	8800.900	8800.900	8800.900	8800.900	8800.900	8800.900	8800.900	740	
Приборная полка, выдвигаемая	1 шт.	6902.960	6902.960	6902.960	6902.960	6902.960	6902.960	6902.960	740	
Поддон	1 шт.	6902.700	6902.700	6902.700	6902.700	6902.700	6902.700	6902.700	740	
Крышка для выемки бумаги	1 шт.	6903.200	6903.200	6903.200	6903.200	6903.200	6903.200	6903.200	834	
Системы несущих рычагов		см. страницу	см. страницу	см. страницу	см. страницу	см. страницу	см. страницу	см. страницу	175	
Командные панели		см. страницу	см. страницу	см. страницу	см. страницу	см. страницу	см. страницу	см. страницу	163	

Rittal – The System.

Faster – better – everywhere.

Rittal Configuration System – простой и безошибочный выбор конфигурации шкафов

The screenshot displays the Rittal Configuration System interface. At the top, it features the Rittal logo and the slogan "Faster – better – everywhere." Below this, there are navigation tabs for "Enclosure", "System enclosures", and "Mounting". A search bar is present, and a "Please choose an enclosure" prompt is visible. The main content area is a table listing various enclosure models with their dimensions and descriptions. On the left, there are filter panels for "Width [mm]", "Height [mm]", and "Depth [mm]". On the right, there is a 3D model of an enclosure and a "Description" panel. At the bottom, there is a navigation bar with arrows pointing to different categories: ENCLOSURES, POWER DISTRIBUTION, CLIMATE CONTROL, IT INFRASTRUCTURE, and SOFTWARE & SERVICES. The Rittal logo is also visible in the bottom right corner.

Article Number	Description	Width	Height	Depth
1030.500	Compact enclosures AE	300.00	300.00	155.00
1031.500	Compact enclosures AE	380.00	300.00	210.00
1032.500	Compact enclosures AE	200.00	300.00	120.00
1033.500	Compact enclosures AE	300.00	300.00	210.00
1034.500	Compact enclosures AE	300.00	400.00	210.00
1035.500	Compact enclosures AE	200.00	300.00	155.00
1036.500	Compact enclosures AE	300.00	300.00	155.00
1037.500	Compact enclosures AE	400.00	300.00	300.00
1038.500	Compact enclosures AE	380.00	600.00	210.00
1038.500	Compact enclosures AE	800.00	380.00	210.00
1039.500	Compact enclosures AE	400.00	500.00	210.00
1045.500	Compact enclosures AE	500.00	500.00	210.00
1050.500	Compact enclosures AE	600.00	600.00	250.00
1054.500	Compact enclosures AE	800.00	800.00	300.00
1055.500	Compact enclosures AE	600.00	700.00	250.00
1057.500	Compact enclosures AE	800.00	800.00	250.00
1057.500	Compact enclosures AE	800.00	800.00	210.00
1058.500	Compact enclosures AE	600.00	800.00	300.00
1060.500	Compact enclosures AE	790.00	790.00	300.00
1073.500	Compact enclosures AE	600.00	790.00	210.00
1076.500	Compact enclosures AE	600.00	790.00	210.00





Командные панели/ Системы несущих рычагов/ стоек

Панель Comfort

Панель Comfort	164
Панель Comfort, примеры монтажа	165

Optipanel

Optipanel	166
Optipanel, примеры монтажа	167

Командные панели

Командные панели с ручками	170
Командная панель для настольного ЖК-монитора до 24"	172
Панель Comprac	173

Системы несущих рычагов

Обзор систем несущих рычагов	175
Системы несущих рычагов CP 40, сталь	177
Система несущих рычагов CP 40, нержавеющая сталь	180
Система несущих рычагов CP 60	185
Система несущих рычагов CP 120	189
Система несущих рычагов CP 180	193
Комплектующие	196

Системы стоек

Стойка, модульная	202
Стойка, в сборе	203
Стойка, открытая/опора, малая	204
Комплектующие	205



Панель Comfort



Монтаж системы Стр. 613 Системы несущих рычагов Стр. 175 Системы стоек Стр. 202 Промышленные рабочие станции Стр. 159

Материал:

- Корпус: алюминиевый прессованный профиль
- Угловые элементы: цинковое литье под давлением
- Защитные уголки: пластик

Цвет:

- Корпус: анодированный
- Угловые элементы: RAL 7035
- Защитные уголки: эквивалент RAL 7024

Степень защиты IP согл. МЭК 60 529:

- IP 65

Комплект поставки:

- Вкл. уплотнения и крепежный материал для передних панелей

Указание:

- Смена положения подсоединения несущего рычага возможна поворотом корпуса

Сертификаты:

- UL

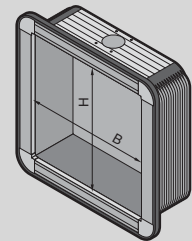



Для ширины передней панели (В) мм	Кол-во	520			520			520		Стр.
Для высоты передней панели (Н) мм		400			500			600		
Монтажная глубина мм		74	152	191	74	152	191	152	191	
Арт. №	1 шт.	6372.541	6372.542	6372.543	6372.551	6372.552	6372.553	6372.562	6372.563	
Вес кг		7,8	11,7	13,8	8,8	12,3	15,2	13,5	16,7	

Исполнение										
Подсоединение несущего рычага □ 120 x 65 мм		■	–	–	■	–	–	–	–	
Подсоединение несущего рычага Ø 130 мм		–	■	■	–	■	■	■	■	
Задняя стенка на шарнирах по длинной стороне, с креплением на винтах		■	–	–	■	–	–	–	–	
Задняя стенка на шарнирах по длинной стороне, с поворотными замками ¹⁾		–	■	–	–	■	–	■	–	
Задняя стенка на винтах ²⁾		–	–	■	–	–	■	–	■	
Комплектующие										
Передняя панель	1 шт.	6028.014	6028.014	6028.014	6028.015	6028.015	6028.015	6028.016	6028.016	825
Защитная панель для подсоединения несущего рычага	1 шт.	6505.100	6505.500	6505.500	6505.100	6505.500	6505.500	6505.500	6505.500	825
Монтажный уголок для внутреннего монтажа	4 шт.	6205.100	6205.100	6205.100	6205.100	6205.100	6205.100	6205.100	6205.100	728
Пружинные гайки М5	50 шт.	6108.000	6108.000	6108.000	6108.000	6108.000	6108.000	6108.000	6108.000	736
Пластина заземления	1 шт.	2570.500	2570.500	2570.500	2570.500	2570.500	2570.500	2570.500	2570.500	763

¹⁾ С замком под ключ с двойной бородкой 3 мм, заменяется на вкладыши 41 мм, исполнение С, см. страницу 680, пластиковые и поворотные ручки, исполнение С, см. страницу 679.

²⁾ Открывающийся спереди корпус с боковым замком под ключ с двойной бородкой, заменяется на вкладыши 41 мм, исполнение С, см. страницу 680, пластиковые и поворотные ручки, исполнение С, см. страницу 679.

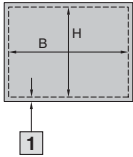
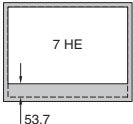
Примеры монтажа

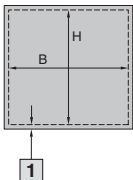
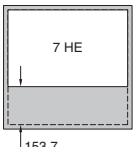
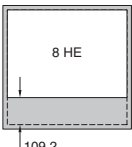
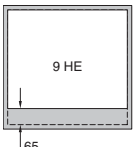
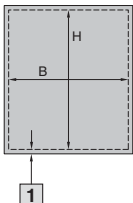
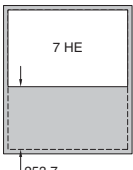
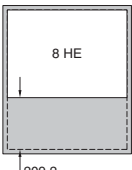
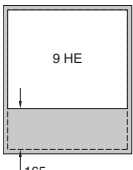
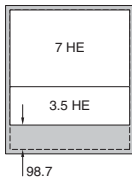
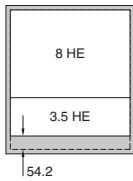
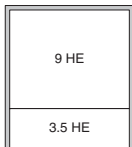
Высота передней панели мм	Размеры выреза						
400							
B = 484 мм H = 364 мм							$\boxed{1}$ = 18 мм по периметру для крепления адаптерной панели
500							
B = 484 мм H = 464 мм							$\boxed{1}$ = 18 мм по периметру для крепления адаптерной панели
600							
B = 484 мм H = 564 мм							$\boxed{1}$ = 18 мм по периметру для крепления адаптерной панели

↓ ↑ Свободное пространство для индивидуальных компонентов, например, рядов кнопок и т. д.

HE = U

Optipanel



Монтаж системы Стр. 613 Системы несущих рычагов Стр. 175 Системы стоек Стр. 202 Промышленные рабочие станции Стр. 159

Материал:

- Корпус: алюминиевый прессованный профиль
- Угловые элементы: цинковое литье под давлением
- Защитные уголки: пластик

Цвет:

- Корпус: анодированная
- Угловые элементы: RAL 7035
- Защитные уголки: эквивалент RAL 7024

Степень защиты IP согл. МЭК 60 529:

- IP 65

Комплект поставки:

- Вкл. уплотнения

Указание:

- Смена положения подсоединения несущего рычага возможна поворотом корпуса

Сертификаты:

- UL

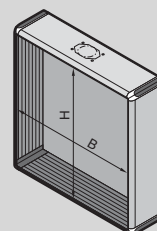

Для ширины передней панели (B) мм	VE	430	482,6	482,6	520		520	520	Стр.
Для высоты передней панели (H) мм		343	310,3	354,8	400		500	600	
Монтажная глубина мм		100	100	100	100	150	150	150	
Арт. №	1 шт.	6380.020¹⁾	6380.000	6380.040¹⁾	6380.400	6380.410	6380.510	6380.610	
Вес кг		5,3	6,2	6,6	5,8	7,3	8,3	9,2	

Исполнение

Подсоединение несущего рычага сзади □ 120 x 65 мм		■	■	■	■	–	–	–	
Подсоединение несущего рычага Ø 130 мм		–	–	–	–	■	■	■	
Задняя стенка на шарнирах по длинной стороне ²⁾		■	■	■	■	■	■	■	
Вкл. уплотнения и крепежный материал для передних панелей		–	–	–	■	■	■	■	



Комплекующие

Передняя панель	1 шт.	–	6028.010	–	6028.014	6028.014	6028.015	6028.016	825
Защитная панель для подсоединения несущего рычага	1 шт.	6505.100	6505.100	6505.100	6505.100	6505.500	6505.500	6505.500	825
Набор ручек горизонтальных	1 шт.	–	6385.010	6385.010	–	–	–	–	821
Монтажный уголок для внутреннего монтажа	4 шт.	6205.100	6205.100	6205.100	6205.100	6205.100	6205.100	6205.100	728
Монтажный уголок	4 шт.	4597.000	4597.000	4597.000	4597.000	4597.000	4597.000	4597.000	728
Пластина заземления	1 шт.	2570.500	2570.500	2570.500	2570.500	2570.500	2570.500	2570.500	763
Пружинные гайки M5	50 шт.	6108.000	6108.000	6108.000	6108.000	6108.000	6108.000	6108.000	736

¹⁾ Подходит для ЖК-монитора, см. страницу 827.

²⁾ С замком под ключ с двойной бородкой 3 мм, заменяется на вкладыши 41 мм, исполнение С, см. страницу 680, пластиковые и поворотные ручки, исполнение С, см. страницу 679.

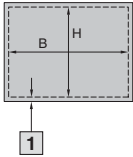
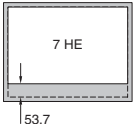
Примеры монтажа

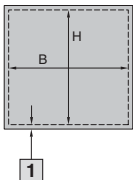
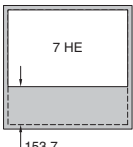
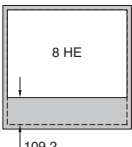
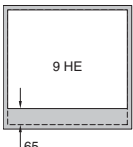
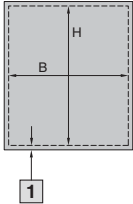
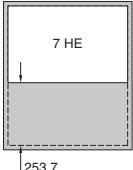
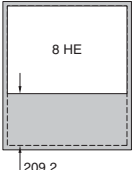
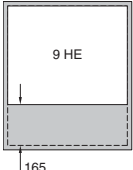
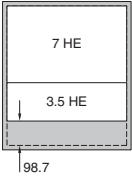
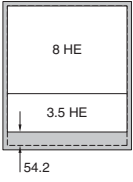
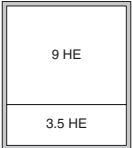
Высота передней панели мм	Размеры выреза						
400							
B = 484 мм H = 364 мм							1 = 18 мм по периметру для крепления адаптерной панели
500							
B = 484 мм H = 464 мм							1 = 18 мм по периметру для крепления адаптерной панели
600							
B = 484 мм H = 564 мм							1 = 18 мм по периметру для крепления адаптерной панели

↓ ↑ Свободное пространство для индивидуальных компонентов, например, рядов кнопок и т. д.

HE = U

Командные панели с ручками



Единая система в плане дизайна и функциональности

Современный дизайн, адаптированный к системе несущих рычагов CP 60/120/180

Комфорт в совершенстве

- Встроенный уголок для внутреннего монтажа с перфорацией TS, подходит для комплектующих TS
- Быстрый, надежный и простой доступ в случае сервиса спереди или сзади
- Замок с защелкивающимся фиксатором для простого запираения

Дополнительные возможности

- Подсоединение несущего рычага одним человеком
- Подсоединение несущего рычага Ø 130 мм, размечено в усиливающей пластине со смещением от центра, простое создание отверстия

Эргономичный дизайн

- Декоративные рейки с функцией ручек
- Алюминиевая передняя панель легко снимается для обработки



Командные панели с ручками



Монтаж системы Стр. 613 Системы несущих рычагов Стр. 175 Системы стоек Стр. 202 Командная панель с дверью нержавеющая сталь Стр. 229

Материал:

- Корпус и дверь: листовая сталь
- Ручки-планки: алюминий
- Передняя панель: алюминий
- Заглушки: пластик

Поверхность:

- Корпус и крышка: грунтовка, снаружи порошковое покрытие, структурное
- Ручки: анодированные
- Передняя панель: анодированная

Цвет:

- Корпус и дверь: RAL 7035
- Ручки: анодированные
- Передняя панель: анодированная
- Заглушки: эквивалент RAL 7024

Степень защиты IP согл.

МЭК 60 529:

- IP 55

Комплект поставки:

- Корпус с вырезом и усилением для системы несущих рычагов Ø 130 мм
- Максимальный вырез спереди, закрыт легкообрабатываемой 3 мм передней панелью из алюминия
- Боковые ручки-планки и заглушки
- Поворотный замок со вкладышем под ключ с двойной бородкой 3 мм
- Приваренный уголок для внутреннего монтажа с системной перфорацией TS

Указание:

- Смена положения подсоединения несущего рычага и навески двери возможна поворотом корпуса
- Опционально: подсоединение несущего рычага Ø 130 мм, размечено в усиливающей пластине со смещением от центра, простое создание отверстия

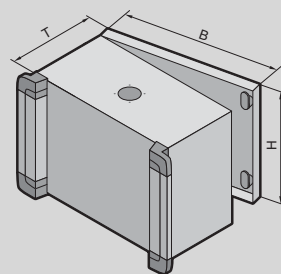
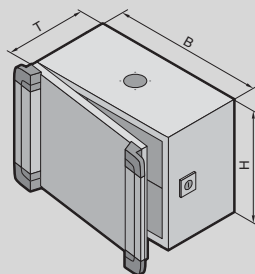

- Системы замков для доступа спереди: замочные вкладыши 41 мм, исполнение С, предохранительный цилиндр, пластиковые и поворотные ручки, исполнение С
- Системы замков для доступа сзади: замочные вкладыши 27 мм, исполнение А, предохранительный цилиндр, пластиковые и поворотные ручки, исполнение В

Сертификаты:

- CSA
- TÜV

Ширина (B) мм	Кол-во	300	300	380	380	380	Стр.
Высота (H) мм		200	300	300	380	380	
Глубина (T) мм		155	210	210	210	210	
Арт. №	1 шт.	6320.000	6315.100	6315.200	6315.300	6320.300	
Вес кг		4,5	7,0	7,5	9,8	9,8	
Доступ для сервиса	сзади	■	–	–	–	■	
	спереди	–	■	■	■	–	

Комплектующие

Системные шасси TS 17 x 73 мм	4 шт.	–	8612.130	8612.130	8612.030	8612.030	717
Монтажная шина TS 18 x 38 мм		–	–	–	–	–	
Монтажные перемычки	20 шт.	–	–	–	4594.000	4594.000	720
Монтажный уголок	4 шт.	4597.000	4597.000	4597.000	4597.000	4597.000	728
Монтажный уголок для внутреннего монтажа	4 шт.	6205.100	6205.100	6205.100	6205.100	6205.100	728
Мини-комфортная ручка		–	–	–	–	см. страницу	677
Пластиковые ручки		см. страницу	см. страницу	см. страницу	см. страницу	см. страницу	679
Поворотные ручки		см. страницу	см. страницу	см. страницу	см. страницу	см. страницу	679
Замочные вкладыши		см. страницу	см. страницу	см. страницу	см. страницу	см. страницу	680
Предохранительные цилиндрические вкладыши	1 шт.	2571.000	2525.000	2525.000	2525.000	2571.000	681

Командные панели с ручками

Ширина (В) мм	Кол-во	500	500	600	600	600	Стр.
Высота (Н) мм		500	500	380	600	600	
Глубина (Т) мм		210	210	210	210	210	
Арт. №	1 шт.	6315.400	6320.400	6320.500	6320.600	6315.600	
Вес кг		16,8	16,8	15,4	18,8	22,8	
Доступ для сервиса	сзади	-	■	■	■	-	
	спереди	■	-	-	-	■	
Комплекующие							
Системные шасси TS 17 x 73 мм	4 шт.	8612.150	8612.150	8612.030	8612.160	8612.160	717
Монтажная шина TS 18 x 38 мм	4 шт.	8612.250	8612.250	-	8612.260	8612.260	720
Монтажные перемычки	20 шт.	4695.000	4695.000	4594.000	4696.000	4696.000	720
Монтажный уголок	4 шт.	4597.000	4597.000	4597.000	4597.000	4597.000	728
Монтажный уголок для внутреннего монтажа	4 шт.	6205.100	6205.100	6205.100	6205.100	6205.100	728
Мини-комфортная ручка		-	см. страницу	см. страницу	см. страницу	-	677
Пластиковые ручки		см. страницу	см. страницу	см. страницу	см. страницу	см. страницу	679
Поворотные ручки		см. страницу	см. страницу	см. страницу	см. страницу	см. страницу	679
Замочные вкладыши		см. страницу	см. страницу	см. страницу	см. страницу	см. страницу	680
Предохранительные цилиндрические вкладыши	1 шт.	2525.000	2571.000	2571.000	2571.000	2525.000	681

Монтаж системы



Термоэлектрический охладитель

См. страницу 412

Новинка



Системы несущих рычагов CP 60/120/180

См. страницу 175

Командная панель для настольного ЖК-монитора до 24"



Монтаж системы Страница 613 Системы несущих рычагов Страница 175 Системы стоек Страница 202

Для установки бытового настольного ЖК-монитора с диагональю экрана до 24" в формате 16:9/16:10

Исполнение:

- Обзорное окно со вставным безопасным стеклом

Материал:

- Корпус и дверь: листовая сталь
- Ручки-планки: алюминий
- Заглушки: пластик
- Обзорное окно: однослойное безопасное стекло
- Держатель ЖК-монитора: листовая сталь

Поверхность:

- Корпус и крышка: грунтовка, снаружи порошковое покрытие, структурное
- Ручки: анодированные

Цвет:

- Корпус и дверь: RAL 7035
- Ручки: анодированные
- Заглушки: эквивалент RAL 7024

Степень защиты IP согл. МЭК 60 529:

- IP 65

Комплект поставки:

- Корпус с вырезом и усилением для системы несущих рычагов Ø 130 мм
- Обзорное окно
- Держатель для настольного ЖК-монитора с креплением VESA 75/100
- Боковые ручки и заглушки
- Дверь сзади, на шарнирах справа
- Поворотный замок со вкладышем под ключ с двойной бордочкой 3 мм

Указание:

- Смена положения подсоединения несущего рычага и навески двери возможна поворотом корпуса.
- Опционально: подсоединение несущего рычага Ø 130 мм, размечено в усиливающей пластине со смещением от центра, простое создание отверстия
- Замочный вкладыш, заменяется на замочные вкладыши исполнение А, предохранительный цилиндр, пластиковые и поворотные ручки, исполнение В

Сертификаты:

- CSA
- TÜV

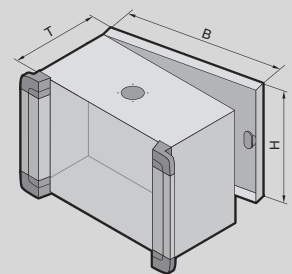

Ширина (B) мм	Кол-во	650	Стр.
Высота (H) мм		450	
Глубина (T) мм		155	
Арт. №	1 шт.	6321.000	
Вес кг		18,0	
Поворотный замок		1	
Комплекующие			
Мини-комфортная ручка		см. страницу	677
Пластиковые ручки		см. страницу	679
Поворотные ручки		см. страницу	679
Замочные вкладыши		см. страницу	680
Предохранительные цилиндрические вкладыши	1 шт.	2571.000	681



Монтаж системы Страница 613 Системы несущих рычагов Страница 175 Системы стоек Страница 202

Для малогабаритных блоков управления, встраиваемых в переднюю панель. Передняя панель вставляется сзади и крепится изнутри винтовыми зажимами. Допустимы собственные передние панели с толщиной материала от 2 до 6 мм. Задняя стенка на шарнирах слева или справа. Крыша с вырезом и усилением для системы несущих рычагов CP 40, сталь.

Исполнение:

- С подсоединением несущего рычага 90 x 71 мм для CP 40, сталь

Материал:

- Оболочка крыши, оболочка основания: цинковое литье под давлением
- Задняя стенка: алюминий
- Боковые части: алюминиевый пресованный профиль
- Заглушки для винтов: пластик

Поверхность:

- Оболочка крыши, оболочка основания, боковые части: порошковое покрытие
- Задняя стенка: алюминий, анодированный

Цвет:

- RAL 7024

Степень защиты IP согл.

МЭК 60 529:

- IP 65

Комплект поставки:

- Оболочка крыши
- Оболочка основания
- Задняя стенка
- Боковые части
- Заглушки для винтов
- Вкл. уплотнение и крепежный материал.

Ширина мм	Кол-во	241	241	315	315	Стр.
Высота мм		238	388	238	388	
Глубина мм		87	87	87	87	
Подходит для ширины передней панели мм		178	178	252	252	
Подходит для высоты передней панели мм		200	350	200	350	
Арт. №	1 шт.	6340.000	6340.100	6340.300	6340.400	
Вес кг		2,8	3,8	3,4	4,5	
Комплекующие						
Передние панели	1 шт.	6028.500	6028.510	6028.530	6028.540	825
Настенное крепление	2 шт.	6341.000	6341.000	6341.000	6341.000	701
Пружинные гайки M5	50 шт.	6108.000	6108.000	6108.000	6108.000	736
Защитная панель	1 шт.	6505.200	6505.200	6505.200	6505.200	825

Rittal – The System.

Faster – better – everywhere.



Системы несущих рычагов

Система несущих рычагов CP 40

Обзор компонентов, сталь	177
Несущий профиль CP 40, сталь	178
Компоненты CP 40, сталь	179
Обзор компонентов, нержавеющая сталь	180
Несущий профиль CP 40, нержавеющая сталь	180
Компоненты CP 40, нержавеющая сталь	181

Система несущих рычагов CP 60

Обзор компонентов	185
Несущий профиль CP 60	186
Компоненты CP 60	187

Система несущих рычагов CP 120

Обзор компонентов	189
Несущий профиль CP 120	190
Компоненты CP 120	191

Система несущих рычагов CP 180

Обзор компонентов	193
Несущий профиль CP 180	194
Компоненты CP 180	195



Данные по нагрузкам

Сравнение систем несущих рычагов

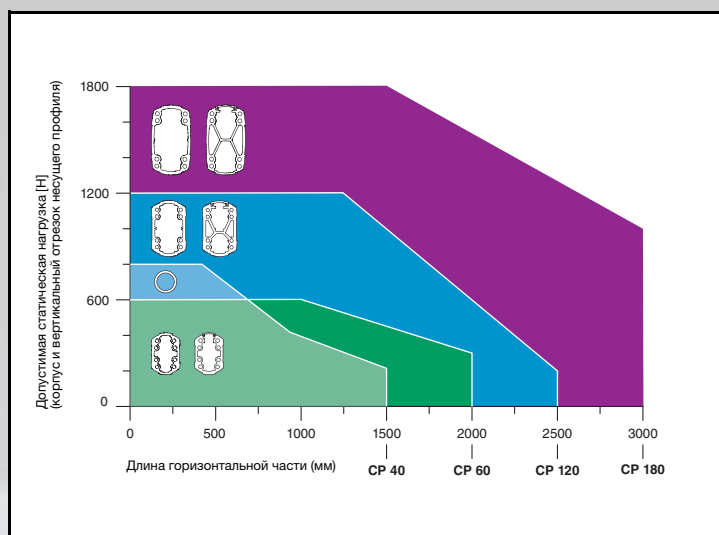

Конфигуратор несущих рычагов

На основании индивидуальных параметров пользователя, конфигуратор определяет необходимую систему несущих рычагов.

Более подробную информацию см. www.rittal.ru

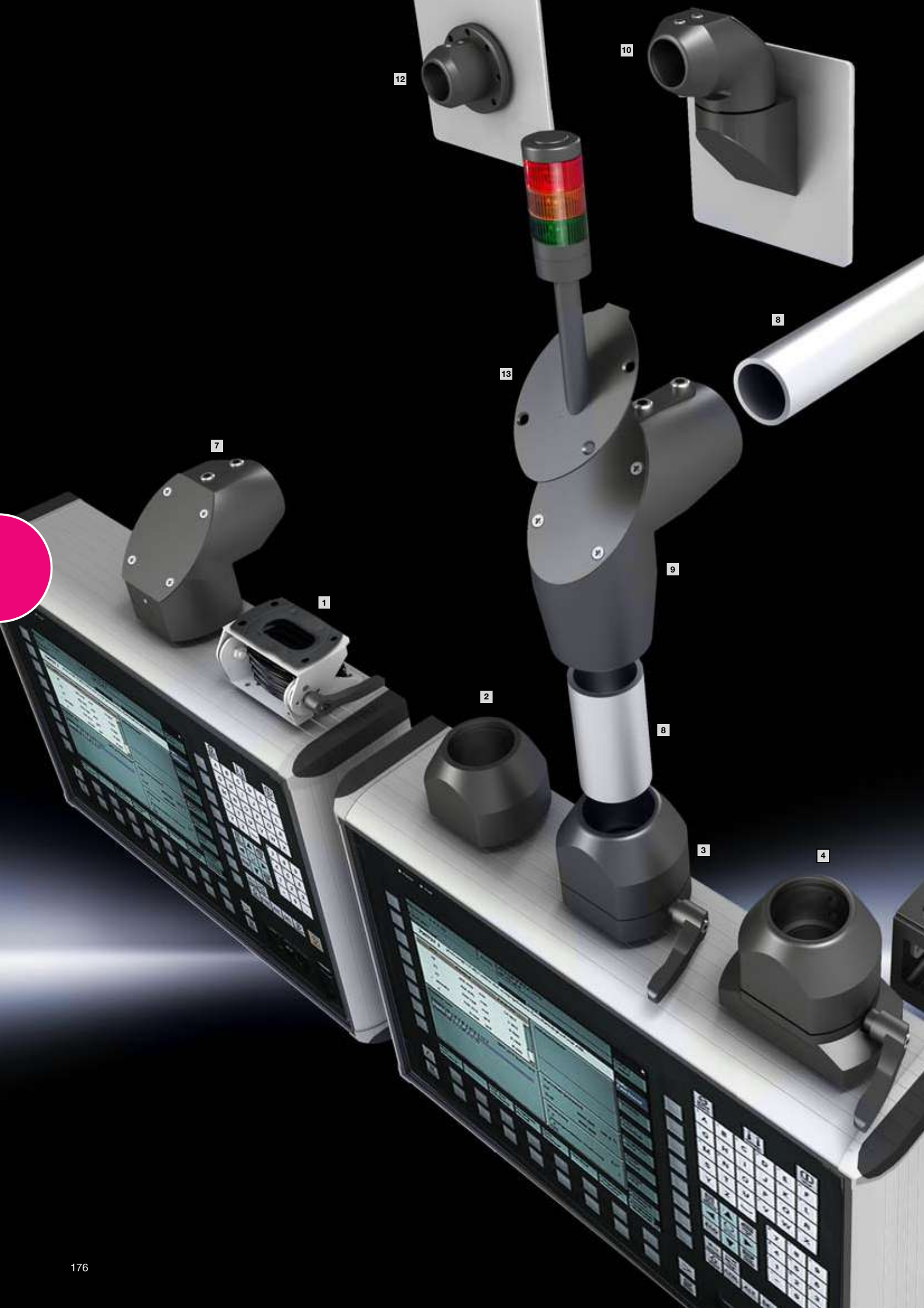

12

10

8

13

7

1

2

9

8

3

4

Системы несущих рычагов CP 40, сталь

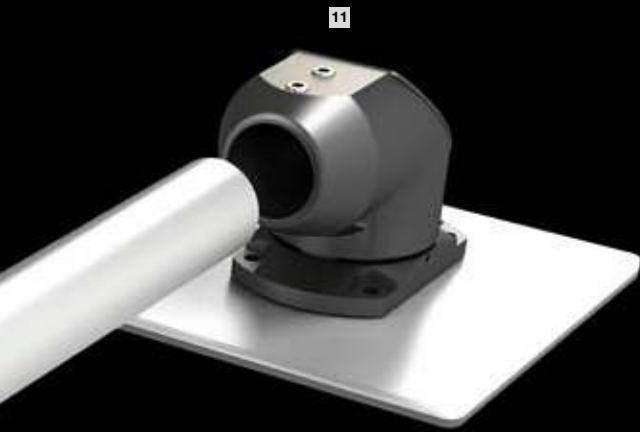

Обзор компонентов

- 1 Адаптер наклона +100/-60° для подсоединения несущего рычага
□ 120 x 65 мм/□ 90 x 71 мм (6206.460)
- 2 Крепление CP 40, сталь для подсоединения несущего рычага
□ 90 x 71 мм (6501.070)
- 3 Соединитель CP 40, сталь для подсоединения несущего рычага
□ 90 x 71 мм (6501.050)
- 4 Соединитель CP 40, сталь для подсоединения несущего рычага
□ 120 x 65 мм (6501.130)
- 5 Соединительная консоль Vesa 75/100 для подсоединения несущего рычага □ 120 x 65 мм (6206.480)
- 6 Соединительная консоль для подсоединения несущего рычага □ 120 x 65 мм (6206.490)
- 7 Угловой соединитель 90° CP 40, сталь
- 8 Несущий профиль CP 40, сталь (6501.000, 6501.020)
- 9 Угловой элемент 90° CP 40, сталь (6501.140)
- 10 Настенный шарнир CP 40, сталь (6501.150)
- 11 Надстроечный шарнир CP 40, сталь (6501.160)
- 12 Настенное/напольное крепление CP 40, сталь (6501.110)
- 13 Монтажные элементы CP 40, сталь для сигнальной колонны (2375.030)

Данные по нагрузкам

При применении системы несущих рычагов CP 40, сталь в сочетании с системой несущих рычагов CP 60 (в горизонтальной части системы) используется диаграмма нагрузок системы CP 60.

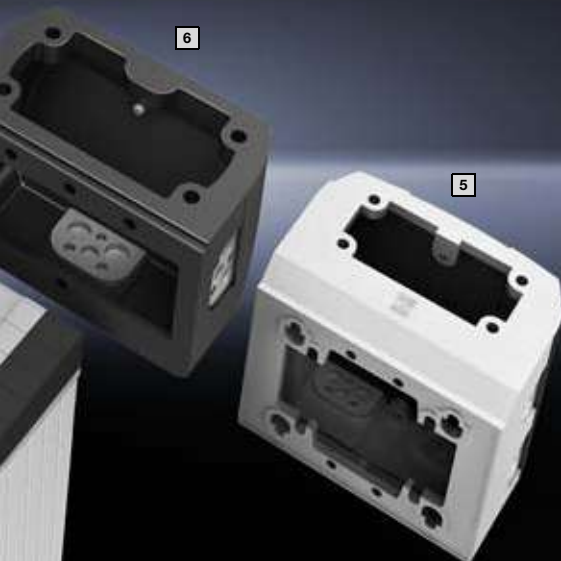
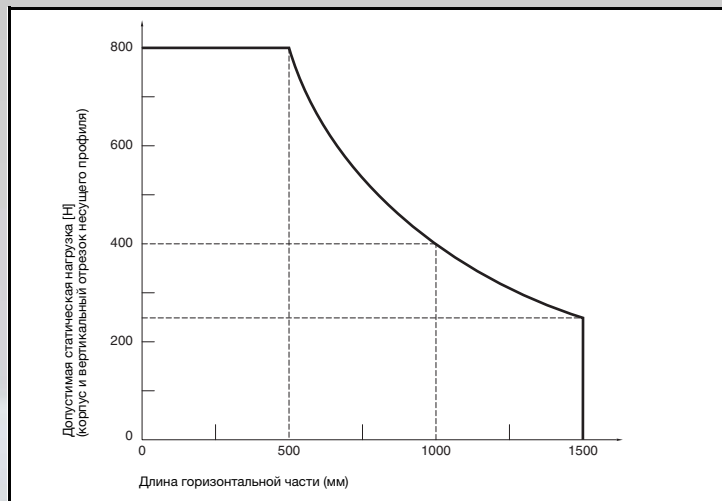

Системы несущих рычагов CP 40, сталь



Панель Comfort Страница 164 Optipanel Страница 166 Панель Compact Страница 173 Командные панели с ручками Страница 170

Несущий профиль CP 40, сталь

Крепление к соединительным элементам с помощью 2 зажимных винтов.

Размеры:

- Внешний диаметр: 48,3 мм
- Толщина стенки: 4,0 мм

Материал:

- Стальная труба, порошковое покрытие

Цвет:

- RAL 7035

Комплект поставки:

- Несущий профиль, сталь

Указание:

- Нержавеющая сталь, см. страницу 180

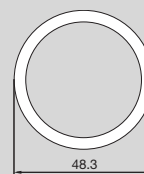

Встроенная возможность юстировки

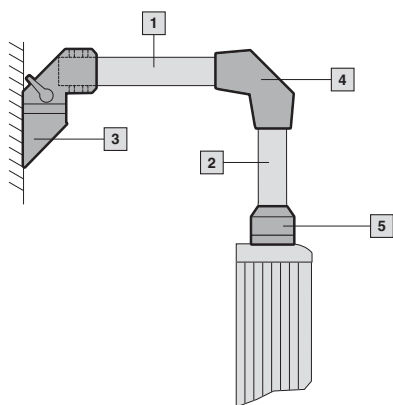

Комбинация с системой несущих рычагов CP 60

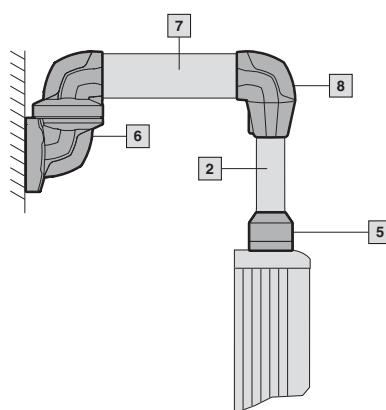



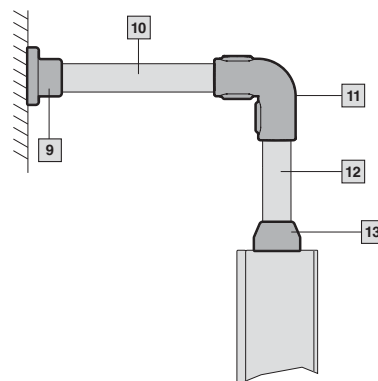





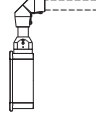

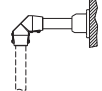





Также в исполнении из нержавеющей стали, см. страницу 180

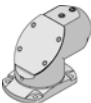

- 1 Несущий профиль CP 40, сталь, 1000 мм (6501.020)
- 2 Несущий профиль CP 40, сталь, 500 мм (6501.000)
- 3 Настенный шарнир CP 40, сталь (6501.150)
- 4 Угловой элемент 90° CP 40, сталь (6501.140)
- 5 Соединитель CP 40, сталь (6501.050)
- 6 Настенный шарнир CP 60 (6206.740)
- 7 Несущий профиль CP 60, 1000 мм (6206.100)
- 8 Угловой адаптер 90° для комбинации несущих рычагов с CP 60/40 (6206.640)
- 9 Настенное/напольное крепление, жесткое, CP 40, нержавеющая сталь (6663.000)
- 10 Несущий профиль CP 40, нержавеющая сталь, 1000 мм (6501.010)
- 11 Угловой элемент 90° CP 40, нержавеющая сталь (6664.300)
- 12 Несущий профиль CP 40, нержавеющая сталь, 500 мм (6660.050)
- 13 Соединитель для корпуса CP 40, нержавеющая сталь (6664.000)

Системы несущих рычагов CP 40, сталь

	поворотный/ наклоняемый	жесткий	Длина мм	Вес кг	Цвет RAL	Часть у корпуса	Средняя часть	Настенная часть
								
Арт. №								
Адаптер наклона +100/-60° для подсоединения несущего рычага □ 120 x 65 мм/□ 90 x 71 мм								
 см. страницу 200	■	-	-	0,8	7035/ 7024	6206.460	-	-
Крепление CP 40, сталь для подсоединения несущего рычага □ 90 x 71 мм								
	-	■	-	1,0	7024	6501.070	-	-
Соединитель CP 40, сталь для подсоединения несущего рычага □ 90 x 71 мм								
	■	-	-	1,1	7024	6501.050	-	-
Соединитель CP 40, сталь для подсоединения несущего рычага □ 120 x 65 мм								
	■	-	-	1,5	7024	6501.130	-	-
Соединительная консоль VESA 75/100 для подсоединения несущего рычага □ 120 x 65 мм								
 см. страницу 196	-	■	-	1,1	7035/ 7024	6206.480	-	-
Соединительная консоль для подсоединения несущего рычага □ 120 x 65 мм								
 см. страницу 196	-	■	-	0,7	7035/ 7024	6206.490	-	-
Угловой соединитель 90° CP 40, сталь для подсоединения несущего рычага □ 90 x 71 мм								
	■	-	-	1,6	7024	6501.120	-	-
Несущий профиль CP 40, сталь								
	-	-	500 1000	2,1 4,2	7035 7035		6501.000 6501.020	
Угловой элемент 90° CP 40, сталь								
	-	■	-	1,1	7024	6501.140	-	6501.140
Надстроечный шарнир CP 40, сталь								
	■	-	-	1,8	7024	-	-	6501.160
Настенный шарнир CP 40, сталь								
	■	-	-	2,2	7024	-	-	6501.150
Настенное/напольное крепление CP 40, сталь								
	-	■	-	0,7	7024	-	-	6501.110
Монтажные элементы CP 40, сталь для сигнальной колонны								
 см. страницу 841	-	■	-	0,3	7024	2375.030	-	-
Комплекующие								
Угловой адаптер 90° для комбинации несущих рычагов с CP 60/40 6206.640								см. страницу 187

Система несущих рычагов CP 40, нержавеющая сталь



Командные панели с дверью нержавеющая сталь Стр. 229 Панель Premium нержавеющая сталь Стр. 228 Несущий профиль CP 40, сталь Стр. 178

Несущий профиль CP 40, нержавеющая сталь

Крепление к соединительным элементам с помощью 2 зажимных винтов.

Размеры:

- Внешний диаметр: 48,3 мм
- Толщина стенки: 3,6 мм

Материал:

- Нержавеющая сталь

Поверхность:

- Шлифовка, зерно 240 (только несущий профиль и настенная консоль)

Степень защиты IP согл.

МЭК 60 529:

- IP 66

Степень защиты IP согл.

DIN 40 050-9:





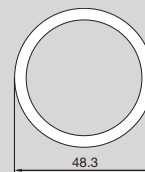

- IP 69K (выдерживает мойку под высоким давлением)

Комплект поставки:

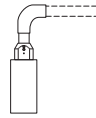
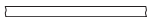
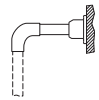
- Несущий профиль, нержавеющая сталь

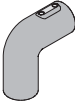

Система несущих рычагов CP 40, нержавеющая сталь

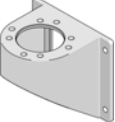
	поворотный/ наклоняемый	жесткий	Длина мм	Вес кг	Материал	Часть у корпуса	Средняя часть	Настенная часть
								
Арт. №								
Адаптер наклона 10° CP 40, нержавеющая сталь								
	-	■	-	0,7	1,4305 (AISI 303)	6664.100	-	-
Крепление CP 40, нержавеющая сталь								
	-	■	-	1,3	1,4305 (AISI 303)	6664.500	-	-
Соединитель CP 40, нержавеющая сталь								
	■	-	-	1,1	1,4305 (AISI 303)	6664.000	-	-
Несущий профиль CP 40, нержавеющая сталь								
	-	■	500 1000	2,0 3,9	1,4301 (AISI 304)	6660.050 6660.010		
Угловой элемент 90° CP 40, нержавеющая сталь								
	-	■	-	1,3	1,4305 (AISI 303)	6664.300	-	6664.300
Настенное/напольное крепление, жесткое, CP 40, нержавеющая сталь								
	-	■	-	1,7	1,4305 (AISI 303)	-	-	6663.000
Настенное/напольное крепление, жесткое, CP 40, нержавеющая сталь								
	■	-	-	3,9 4,5	1,4305 (AISI 303)	-	-	6663.500 6663.400
Настенная консоль CP 40, нержавеющая сталь								
	-	■	-	1,5 1,8	1,4301 (AISI 304)	-	-	6665.000 6665.500

Данные по нагрузкам

Допустимая нагрузка в зависимости от конструкции системы

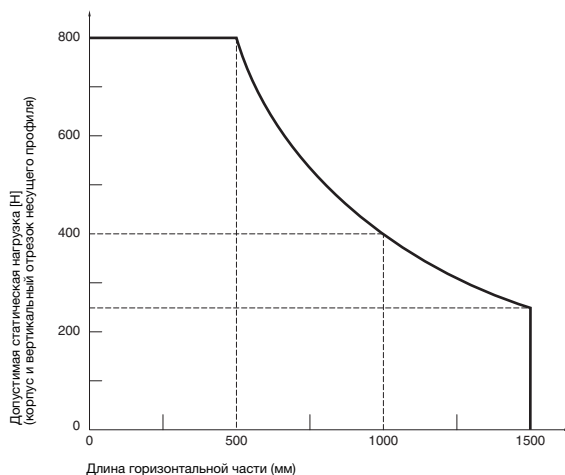

Система несущих рычагов CP 60/120/180



Единый инжиниринг

- Все уровни нагрузок до 1800 Н
- Единая система
- Простая замена системы в вертикальных секциях для снижения затрат и веса
- Возможности универсального комбинирования

Многофункциональный монтаж

- Единый принцип юстировки, в том числе дополнительной юстировки без демонтажа
- Оптимальное ограничение углов поворота
- Простой монтаж одним человеком
- Простое укорачивание профилей

Эффективная прокладка кабеля

- Достаточное сечение для прохода крупных штекеров
- Разделение сигнальных кабелей и кабелей питания
- Гибкие возможности ввода и прокладки кабелей
- Автоматическое сквозное выравнивание потенциалов у всех компонентов
- Открытый несущий профиль для простого доступа для расширения и сервиса

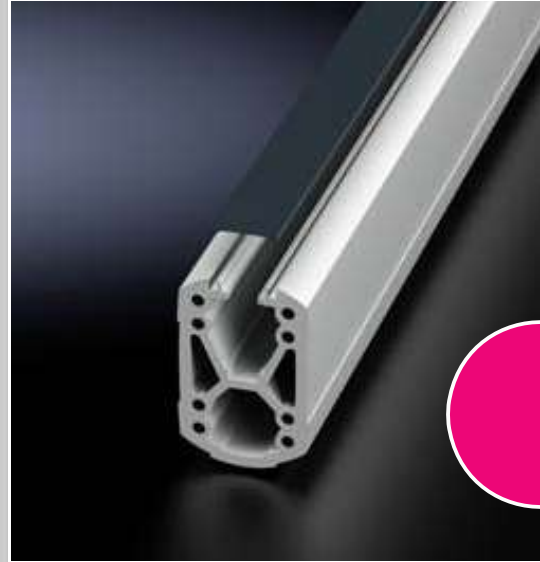

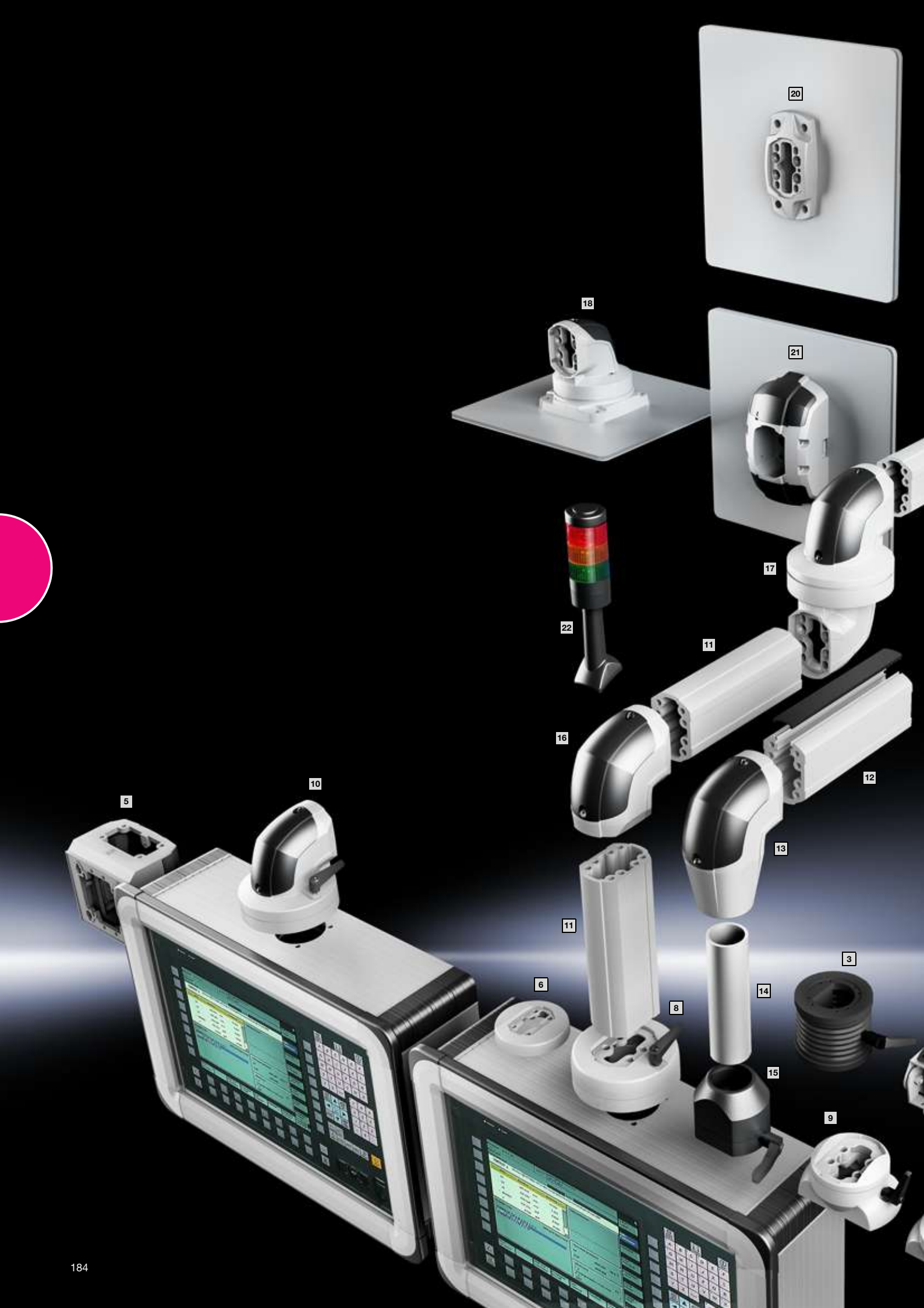

Система несущих рычагов CP 60

Обзор компонентов

- 1 Адаптер наклона 10° для подсоединения несущего рычага Ø 130 мм (6206.400)
- 2 Адаптер наклона 10° для подсоединения несущего рычага 120 x 65 мм (6206.440)
- 3 Адаптер наклона -45° для подсоединения несущего рычага Ø 130 мм (6206.420)
- 4 Адаптер наклона +100°/-60° для подсоединения несущего рычага 120 x 65 мм (6206.460)
- 5 Соединительная консоль VESA 75/100 для подсоединения несущего рычага 120 x 65 мм (6206.480)
- 6 Крепление CP 60 для подсоединения несущего рычага Ø 130 мм
- 7 Крепление CP 60 для подсоединения несущего рычага 120 x 65 мм (6206.360)
- 8 Соединитель CP 60 для подсоединения несущего рычага Ø 130 мм (6206.300)
- 9 Соединитель CP 60 для подсоединения несущего рычага 120 x 65 мм (6206.340)
- 10 Угловой соединитель 90°, система 60, для подсоединения несущего рычага Ø 130 мм (6206.380)
- 11 Несущий профиль CP 60, закрытый (6206.110, 6206.050, 6206.100, 6206.200)
- 12 Несущий профиль CP 60, открытый (6206.110)
- 13 Угловой адаптер 90° для комбинации несущих рычагов с CP 60/40 (6206.640)
- 14 Несущий профиль CP 40, сталь (6501.000)
- 15 Соединитель CP 40, сталь для подсоединения несущего рычага 90 x 71 мм (6501.050)
- 16 Угловой элемент 90° CP 60 (6206.600)
- 17 Промежуточный шарнир CP 60 (6206.620)
- 18 Надстроечный шарнир CP 60, отвод горизонтальный (6206.700)
- 19 Настенный шарнир CP 60, отвод горизонтальный (6206.740)
- 20 Настенное/напольное крепление CP 60, малое (6206.820)
- 21 Настенное/напольное крепление CP 60, большое (6206.800)
- 22 Монтажный элемент CP 60 для сигнальной колонны (6206.900)



Данные по нагрузкам

Допустимая нагрузка в зависимости от конструкции системы

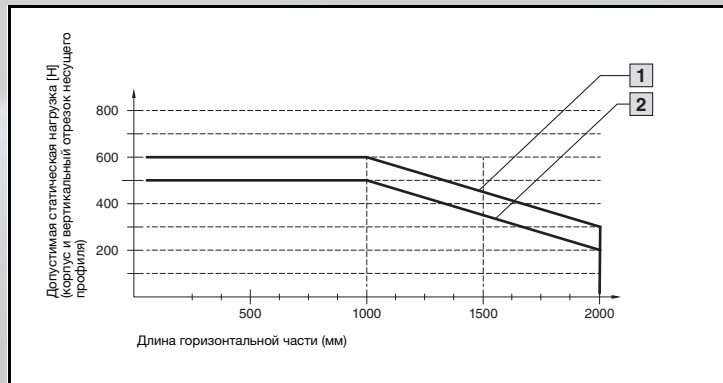

- 1 Конструкция системы без промежуточного шарнира 6206.620
- 2 Конструкция системы с промежуточным шарниром 6206.620

Указание:

- Настенное/напольное крепление, малое 6206.820 нельзя использовать совместно с промежуточным шарниром CP 6206.620!
- Промежуточный шарнир 6206.620 можно использовать только один раз на систему!

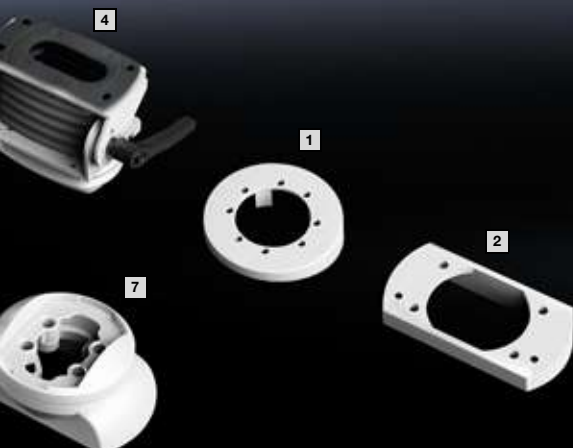

Система несущих рычагов CP 60



Панель Comfort Страница 164 Optipanel Страница 166 Панель Compact Страница 173 Командные панели с ручками Страница 170

Несущий профиль CP 60

Крепление на соединительных элементах с помощью четырех саморезов и сквозных отверстий. Профиль может быть укорочен, не требуется нарезание резьбы. Закрытый кабельный канал большого сечения.

Размеры:

– Наружный размер:
59 x 85 мм

Материал:

– Несущий профиль:
алюминиевый прессованный профиль

Цвет:

– Несущий профиль: RAL 7035

Комплект поставки:

– Несущий профиль

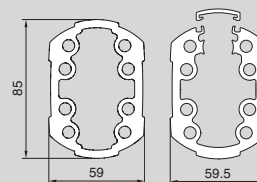

Комбинация с системой несущих рычагов CP 40

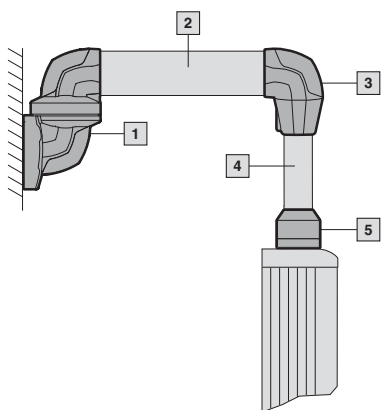

Комбинация с системой несущих рычагов CP 120

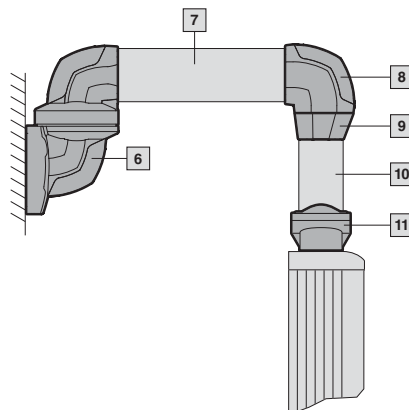

- 1 Настенный шарнир CP 60, отвод горизонтальный (6206.740)
- 2 Несущий профиль CP 60, 1000 мм (6206.100)
- 3 Угловой адаптер 90° для комбинации несущих рычагов с CP 60/40 (6206.640)
- 4 Несущий профиль CP 40, сталь, 500 мм (6501.000)
- 5 Соединитель CP 40, сталь для подсоединения несущего рычага □ 120 x 65 мм (6501.130)
- 6 Настенный шарнир CP 120, отвод горизонтальный (6206.740)
- 7 Несущий профиль CP 120, 1000 мм (6212.100)
- 8 Угловой элемент 90° CP 120 (6206.600)
- 9 Адаптер для комбинации несущих рычагов CP 120/60 (6212.640)
- 10 Несущий профиль CP 60, 500 мм (6206.050)
- 11 Соединитель CP 60, для подсоединения несущего рычага □ 120 x 65 мм (6206.340)

Система несущих рычагов CP 60

	поворотный/ наклоняемый	жесткий	Длина мм	Вес кг	Цвет RAL	Часть у корпуса CP 60	Часть у корпуса CP 60/40	Средняя часть CP 60	Настенная часть CP 60	
Арт. №										
Адаптер наклона 10° для подсоединения несущего рычага										
	Ø 130 мм	-	■	-	0,6	7035	6206.400	-	-	-
	□ 120 x 65 мм	-	■	-	0,4		6206.440	-	-	-
Адаптер наклона +/-45°/адаптер наклона +100°/-60° для подсоединения несущего рычага см. страницу 199/200										
	Ø 130 мм	-	■	-	1,2	7024	6206.420	-	-	-
	□ 120 x 65 мм	■	-	-	0,8	7035/	6206.460	6206.460	-	-
	□ 90 x 71 мм	-	-	-	0,8	7024	-	6206.460	-	-
Соединительная консоль VESA 75/100 для подсоединения несущего рычага см. страницу 196										
	□ 120 x 65 мм	-	■	-	1,1	7035/	6206.480	-	-	-
						7024				
Крепление CP 60/40 для подсоединения несущего рычага										
	Ø 130 мм	-	■	-	0,7	7035	6206.320	-	-	-
	□ 120 x 65 мм	-	■	-	1,0	7035	6206.360	-	-	-
	□ 90 x 71 мм	-	-	-	1,0	7024	-	6501.070	-	-
Соединитель CP 60/40 для подсоединения несущего рычага										
	Ø 130 мм	-	■	-	2,1	7035	6206.300	-	-	-
	□ 120 x 65 мм	■	-	-	1,2	7035	6206.340	6501.130	-	-
	□ 90 x 71 мм	-	-	-	1,1	7024	-	6501.050	-	-
Угловой соединитель 90° CP 60/40 для подсоединения несущего рычага										
	Ø 130 мм	■	-	-	1,8	7035/	6206.380	-	-	-
						7024				
Несущий профиль CP 60/40										
							CP 60	CP 40 ¹⁾	CP 60	CP 60
	закрытый	-	-	250 500 1000 2000	1,25 2,5 5,0 10,0	7035	6206.025 6206.050 6206.100 6206.200	- 6501.000 6501.020 -	6206.025 6206.050 6206.100 6206.200	6206.025 6206.050 6206.100 6206.200
	открытый	-	-	1000	5,6	7035/	6206.110	-	-	-
						7024				
Угловой адаптер 90° для комбинации несущих рычагов с CP 60/40										
		-	■	-	1,0	7035/	-	6206.640	-	-
						7024				
Угловой элемент 90° CP 60										
		-	■	-	0,5	7035/	6206.600	-	-	6206.600
						7024				
Промежуточный шарнир CP 60										
		■	-	-	2,2	7035/	-	-	6206.620	-
						7024				
Надстроечный шарнир CP 60										
	Отвод горизонталь- ный	■	-	-	2,2	7035/	-	-	-	6206.700
						7024				
Настенный шарнир CP 60										
	Отвод горизонталь- ный	■	-	-	2,85	7035/	-	-	-	6206.740
						7024				
Настенное/напольное крепление, CP 60, малое										
		-	■	-	0,35	7035	-	-	-	6206.820
Настенное/напольное крепление CP 60, большое										
		-	■	-	1,4	7035/	-	-	-	6206.800
						7024				
Комплектующие										
Монтажный элемент, для сигнальной колонны, см. страницу 841/Адаптер CP 120/60 Ø 130 мм на □ 120 x 65 мм 6212.500, см. страницу 191										

¹⁾ Данные по весу и графики для CP 40 см. страницу 179

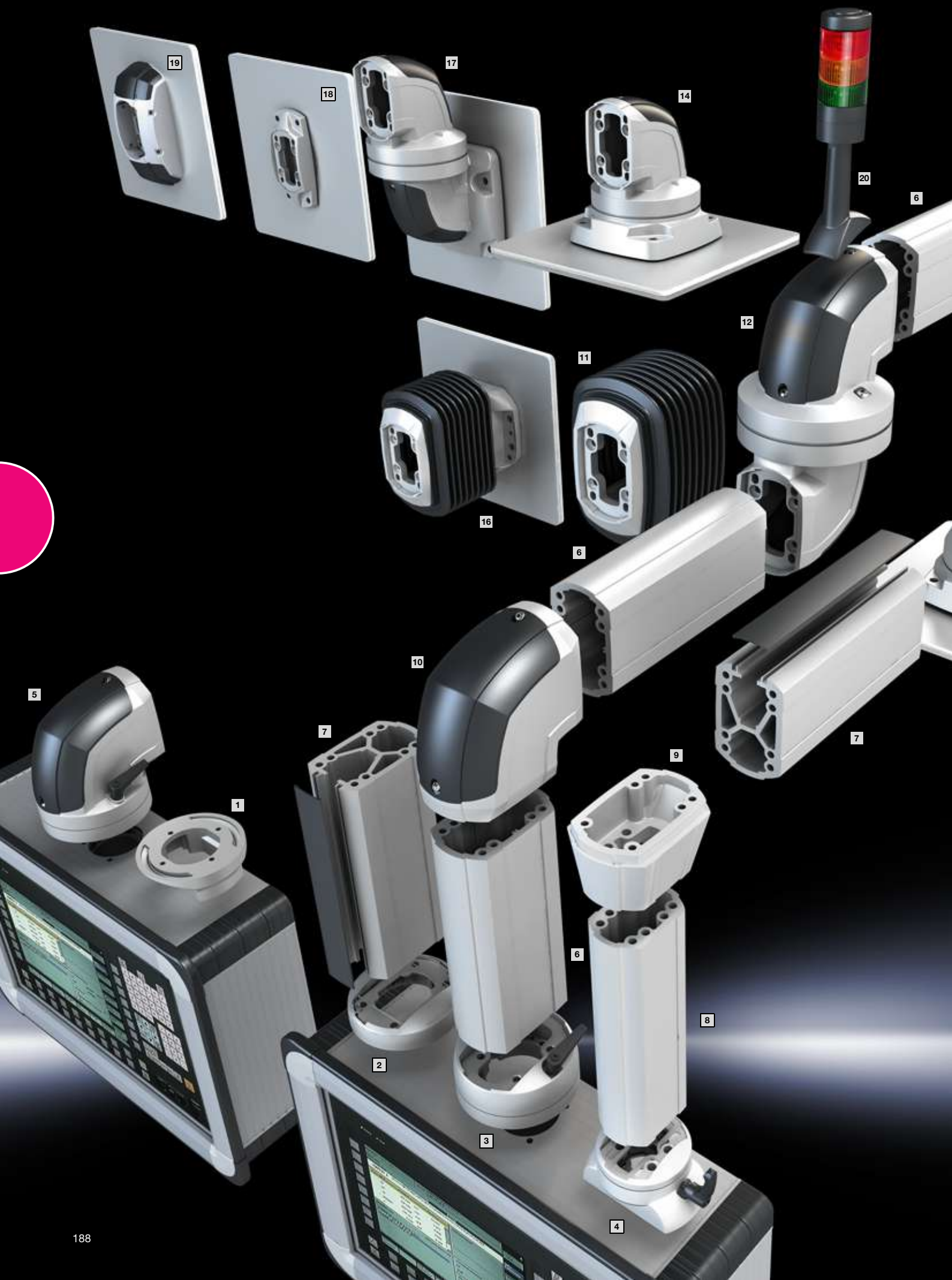

Система несущих рычагов CP 120

Обзор компонентов

- 1 Адаптер CP 120 с подсоединения несущего рычага Ø 130 мм на □ 120 x 65 мм (6212.500)
- 2 Крепление CP 120 для подсоединения несущего рычага Ø 130 мм (6212.320)
- 3 Соединитель CP 120 для подсоединения несущего рычага Ø 130 мм (6212.300)
- 4 Соединитель CP 60, для подсоединения несущего рычага □ 120 x 65 мм (6206.340)
- 5 Угловой соединитель 90°, система 120, для подсоединения несущего рычага Ø 130 мм (6212.380)
- 6 Несущий профиль CP 120, закрытый (6212.025, 6212.050, 6212.100, 6212.200)
- 7 Несущий профиль CP 120, открытый (6212.150, 6212.110, 6212.210)
- 8 Несущий профиль CP 60, закрытый (6206.025, 6206.050, 6206.100, 6206.200)
- 9 Адаптер для комбинации несущих рычагов CP 120/60 (6212.640)
- 10 Угловой элемент 90° CP 120 (6212.600)
- 11 Промежуточный шарнир CP 120, без смещения по высоте (6212.680)
- 12 Промежуточный шарнир CP 120, со смещением по высоте (6212.620)
- 13 Надстроечный шарнир CP 120, отвод вертикальный (6212.720)
- 14 Надстроечный шарнир CP 120, отвод горизонтальный (6212.700)
- 15 Настенный шарнир CP 120, отвод вертикальный (6212.760)
- 16 Настенный шарнир CP 120, отвод горизонтальный, без смещения по высоте (6212.780)
- 17 Настенный шарнир CP 120, отвод горизонтальный, со смещением по высоте (6212.740)
- 18 Настенное/напольное крепление CP 120, малое (6212.820)
- 19 Настенное/напольное крепление CP 120, большое (6212.800)
- 20 Монтажный элемент CP 120/180 для сигнальной колонны (6212.900)

Данные по нагрузкам

Допустимая нагрузка в зависимости от конструкции системы

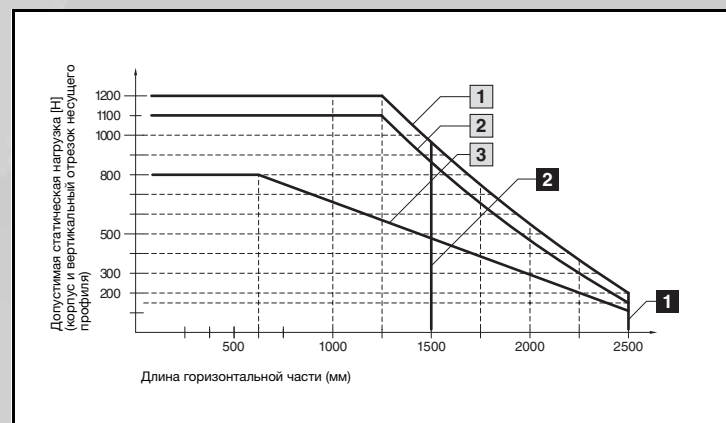

- 1 Система без промежуточного шарнира 6212.620, с закрытым или открытым несущим профилем
- 2 Система с промежуточным шарниром 6212.620 и закрытым несущим профилем
- 3 Система с промежуточным шарниром 6212.620 и открытым несущим профилем
- 1 Максимальная длина системы 2500 мм при системе с горизонтальным отводом в начале системы
- 2 Максимальная длина системы 1500 мм при системе с вертикальным отводом в начале системы. Суммарная высота при вертикальном начале системы не должна превышать 500 мм.

Указание:

- Настенное/напольное крепление, малое 6206.820 нельзя использовать совместно с промежуточным шарниром 6206.620!
- Промежуточный шарнир 6206.620 можно использовать только один раз на систему!

Система несущих рычагов CP 120



Панель Comfort Стр. 164 Optipanel Стр. 166 Командная панель с ручками Стр. 170 Командная панель для настольного ЖК-монитора Стр. 172

Несущий профиль CP 120

Крепление на соединительных элементах с помощью четырех саморезов и сквозных отверстий. Профиль может быть укорочен, не требуется нарезание резьбы. Закрытый кабельный канал большого сечения. Открытый кабельный канал для простого доступа в случае проведения сервисных работ и для подготовленного кабеля со штекерами, доступ через крышку.

X-образный профиль для высокой нагрузки, с широкими кабельными каналами. Верхний канал имеет достаточный размер для прокладки больших штекеров (например, DVI или VGA) и может быть использован по всей длине системы.

Размеры:

– Наружный размер: 75 x 120 мм

Материал:

– Несущий профиль: алюминиевый прессованный профиль

Цвет:

– Несущий профиль: RAL 7035

Комплект поставки:

– Несущий профиль

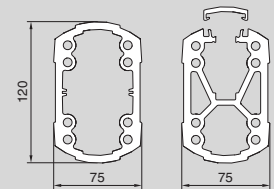

Комбинация с несущим рычагом с изменяемой высотой

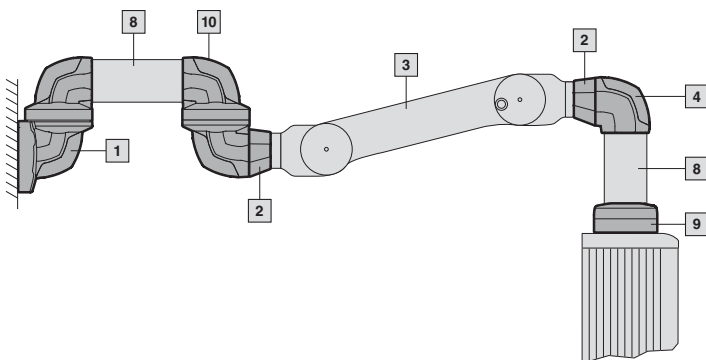
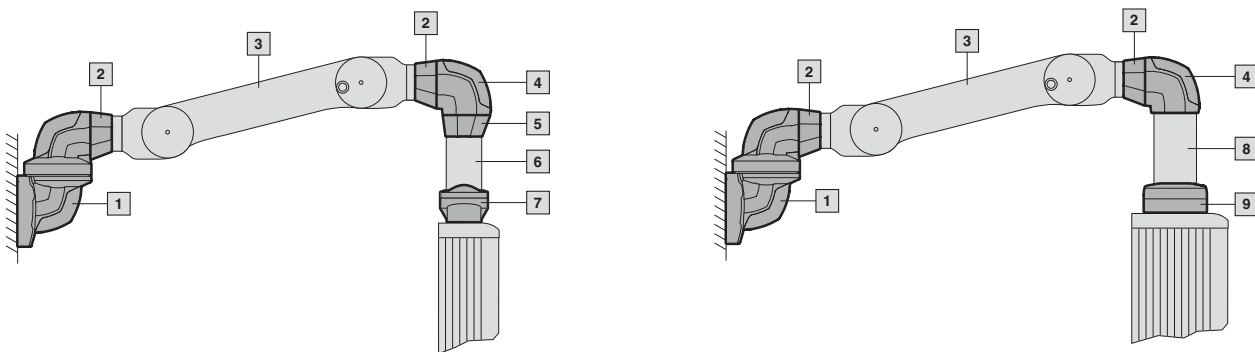

- 1 Настенный шарнир CP 120, отвод горизонтальный (6212.740)
- 2 Адаптер CP 120 на несущий рычаг, с изменяемой высотой (6071.600)
- 3 Несущий рычаг, с изменяемой высотой, см. стр. 198
- 4 Угловой элемент 90° CP 120 (6212.600)
- 5 Адаптер для комбинации несущих рычагов CP 120/60 (6212.640)
- 6 Несущий профиль CP 60, L = 500 мм (6206.050)
- 7 Соединитель CP 60, для подсоединения несущего рычага (6206.340)
- 8 Несущий профиль CP 120, закрытый, L = 500 мм (6212.050)
- 9 Соединитель CP 120 для подсоединения несущего рычага Ø 130 мм (6212.300)
- 10 Промежуточный шарнир CP 120 (6212.620)

Система несущих рычагов CP 120

Изображение	ПОВОРОТНЫЙ/ НАКЛОНЯЕМЫЙ	ЖЕСТКИЙ	Длина мм	Вес кг	Цвет RAL	Часть у корпуса CP 120	Часть у корпуса CP 120/60	Средняя часть CP 120	Настенная часть CP 120
						Часть у корпуса CP 120	Часть у корпуса CP 120/60	Средняя часть CP 120	Настенная часть CP 120
Арт. №									
Адаптер CP 120 с подсоединения несущего рычага Ø 130 мм на □ 120 x 65 мм									
	-	■	-	0,5	7035	6212.500	6212.500	-	-
Крепление CP 120/60 для подсоединения несущего рычага									
	Ø 130 мм	-	■	-	0,7	7035	6212.320	6206.320	-
	□ 120 x 65 мм	-	■	-	0,7	7035	-	6206.360	-
Соединитель CP 120/60 для подсоединения несущего рычага									
	Ø 130 мм	■	-	-	2,0	7035	6212.300	6206.300	-
	□ 120 x 65 мм	-	-	-	2,0	7035	-	6206.340	-
Угловой соединитель 90° CP 120 для подсоединения несущего рычага									
	Ø 130 мм	■	-	-	2,1	7035/ 7024	6212.380	-	-
Несущий профиль CP 120/60									
						CP 120	CP 60 ¹⁾	CP 120	CP 120
	закрытый	-	-	250	2,0	7035	6212.025	6206.025	6212.025
		-	-	500	3,9		6212.050	6206.050	6212.050
	-	-	1000	7,8	6212.100		6206.100	6212.100	
	-	-	2000	15,6		6212.200	6206.200	6212.200	
						CP 120	CP 60 ¹⁾	CP 120	CP 120
	открытый	-	-	500	4,6	7035/ 7024	6212.150	-	6212.150
		-	-	1000	9,2		6212.110	-	6212.110
	-	-	2000	18,4	6212.210		-	6212.210	
Адаптер для комбинации несущих рычагов CP 120/60									
	-	■	-	0,7	7035	-	6212.640	-	-
Угловой элемент 90° CP 120									
	-	■	-	1,1	7035/ 7024	6212.600	-	-	6212.600
Промежуточный шарнир CP 120									
	без смещения по высоте	■	-	-	4,0	7035/ 7024	-	-	6212.680
	со смещением по высоте	■	-	-	4,4	7035/ 7024	-	-	6212.620
Надстроечный шарнир CP 120									
	Отвод вертикальный	■	-	-	3,8	7035	-	-	6212.720
	Отвод горизонтальный	■	-	-	4,3	7035/ 7024	-	-	6212.700
Настенный шарнир CP 120, отвод вертикальный									
	■	-	-	5,5	7035/ 7024	-	-	-	6212.760
Настенный шарнир CP 120, отвод горизонтальный									
	без смещения по высоте	■	-	-	8,3	7035/ 7024	-	-	6212.780
	со смещением по высоте	■	-	-	6,1	7035/ 7024	-	-	6212.740
Настенное/напольное крепление, CP 120, малое									
	-	■	-	0,5	7035	-	-	-	6212.820
Настенное/напольное крепление CP 120, большое									
	-	■	-	2,5	7035/ 7024	-	-	-	6212.800
Комплектующие									
Монтажный элемент для сигнальной колонны, см. страницу 841/Адаптер наклона для подсоединения несущего рычага Ø 130 мм и □ 120 x 65 мм, см. страницу 200/Адаптер CP 120 на несущий рычаг, с изменяемой высотой 6071.600, см. страницу 198									

¹⁾ Данные по весу и графики для CP 60 см. страницу 187

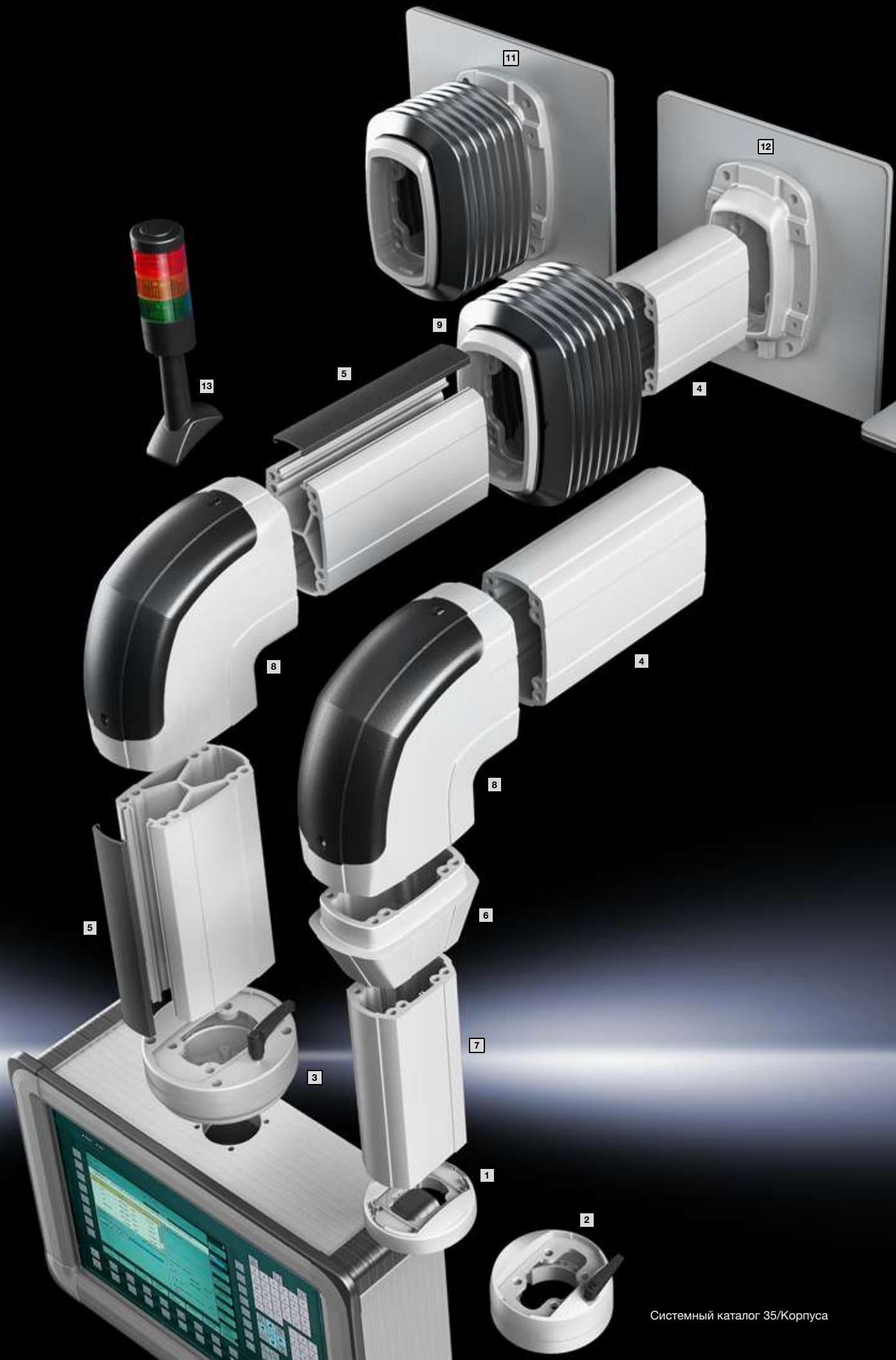

Система несущих рычагов CP 180

Обзор компонентов

- 1 Крепление CP 120 для подсоединения несущего рычага Ø 130 мм (6212.320)
- 2 Соединитель CP 120 для подсоединения несущего рычага Ø 130 мм (6212.300)
- 3 Соединитель CP 180 для подсоединения несущего рычага Ø 130 мм (6218.300)
- 4 Несущий профиль CP 180, закрытый (6206.025, 6206.050, 6206.100, 6206.200)
- 5 Несущий профиль CP 180, открытый (6212.150, 6212.110, 6212.210)
- 6 Адаптер для комбинации несущих рычагов CP 180/120 (6218.640)
- 7 Несущий профиль CP 120, закрытый (6212.025, 6212.050, 6212.100, 6212.200)
- 8 Угловой элемент 90° CP 180 (6218.600)
- 9 Промежуточный шарнир CP 120 (6218.620)
- 10 Надстроечный шарнир CP 180, отвод горизонтальный (6218.700)
- 11 Настенный шарнир CP 180, отвод горизонтальный (6218.740)
- 12 Настенное/напольное крепление CP 180, малое (6218.820)
- 13 Монтажный элемент CP 120/180 для сигнальной колонны (6212.900)

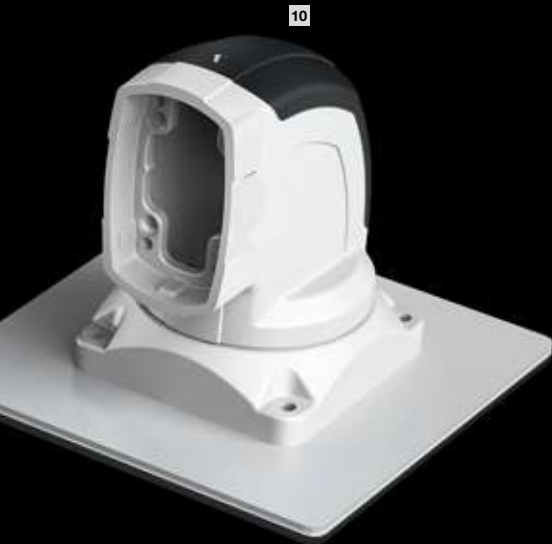

Данные по нагрузкам

Допустимая нагрузка в зависимости от конструкции системы

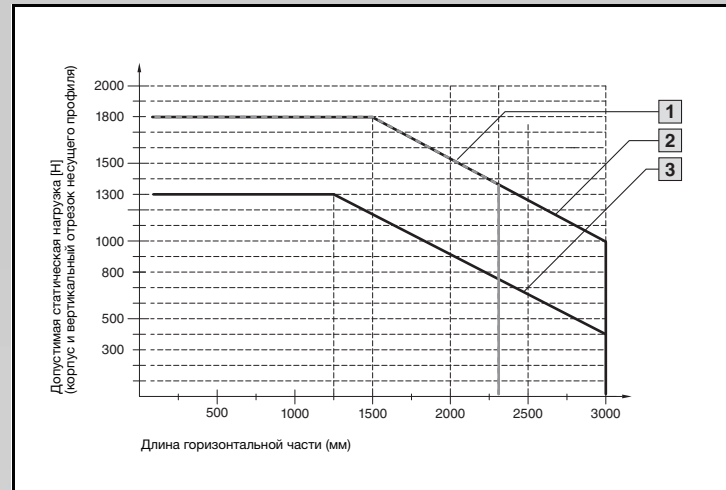

- 1 Система без промежуточного шарнира 6212.620, с закрытым или открытым несущим профилем
- 2 Система с промежуточным шарниром 6212.620 и закрытым несущим профилем
- 3 Система с промежуточным шарниром 6212.620 и открытым несущим профилем

Указание:

- Промежуточный шарнир 6218.620 можно использовать только один раз на систему!
- Rittal рекомендует для отрезка несущего профиля между компонентами 6218.700, 6218.740, 6218.820 и промежуточным шарниром 6218.620 по возможности использовать закрытый несущий профиль.

Система несущих рычагов CP 180



Панель Comfort Стр. 164 Optipanel Стр. 166 Командная панель с ручками Стр. 170 Командная панель для настольного ЖК-монитора Стр. 172

Несущий профиль CP 180

Крепление на соединительных элементах с помощью четырех саморезов и сквозных отверстий. Профиль может быть укорочен, не требуется нарезание резьбы. Закрытый кабельный канал большого сечения. Открытый кабельный канал для простого доступа в случае проведения сервисных работ и для подготовленного кабеля со штекерами, доступ через крышку.

X-образный профиль для высокой нагрузки, с широкими кабельными каналами. Верхний канал имеет достаточный размер для прокладки больших штекеров (например, DVI или VGA) и может быть использован по всей длине системы.

Размеры:

– Наружный размер: 90 x 160 мм

Материал:

– Несущий профиль: алюминиевый прессованный профиль

Цвет:

– Несущий профиль: RAL 7035

Комплект поставки:

– Несущий профиль

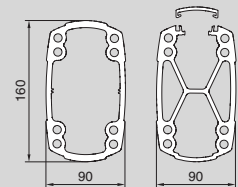

Система несущих рычагов CP 180

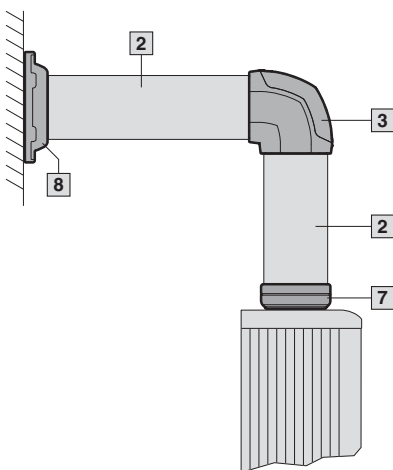



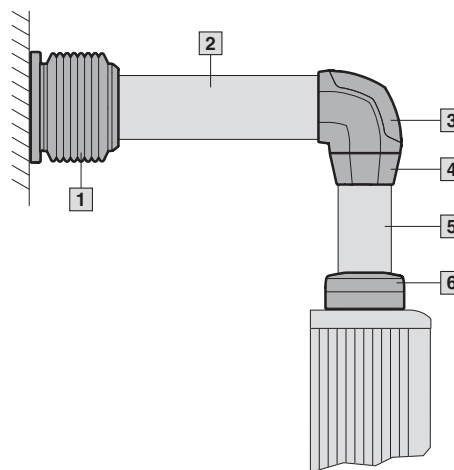





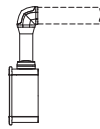



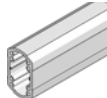
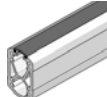

Комбинация с системой несущих рычагов CP 120



- 1 Настенный шарнир CP 180, отвод горизонтальный (6218.740)
- 2 Несущий профиль CP 180, закрытый, 1000 мм (6218.100)
- 3 Угловой элемент 90° CP 180 (6218.600)
- 4 Адаптер для комбинации несущих рычагов CP 180/120 (6218.640)
- 5 Несущий профиль CP 120, закрытый, L = 500 мм (6212.050)
- 6 Соединитель CP 120 для подсоединения несущего рычага Ø 130 мм (6212.300)
- 7 Соединитель CP 180 для подсоединения несущего рычага Ø 130
- 8 Настенное/напольное крепление CP 180, малое (6218.820)

Система несущих рычагов CP 180

	поворотный/ наклоняемый	жесткий	Длина мм	Вес кг	Цвет RAL	Часть у корпуса CP 180/120	Средняя часть CP 180	Настенная часть CP 180
								
Арт. №								
Адаптер для подсоединения несущего рычага Ø 180 мм на Ø 130 мм								
	-	■	-	0,6	7035	6212.520	-	-
Крепление CP 120, для подсоединения несущего рычага Ø 130 мм								
	-	■	-	0,7	7035	6212.320	-	-
Соединитель CP 180/120, для подсоединения несущего рычага Ø 130 мм								
	■	-	-	5,3	7035	6218.300	-	-
	■	-	-	2,0		6212.300	-	-
Несущий профиль CP 180/120						CP 120 ¹⁾	CP 180	CP 180
	-	-	250	2,6	7035	6212.025	-	-
	-	-	500	5,2		6212.050	6218.050	6218.050
	-	-	1000	10,5		6212.100	6218.100	6218.100
	-	-	2000	21		6212.200	6218.200	6218.200
	-	-	500	5,8	7035/ 7024	6212.150	6218.150	6218.150
	-	-	1000	11,6		6212.110	6218.110	6218.110
	-	-	2000	23,2		6212.210	6218.210	6218.210
Адаптер для комбинации несущих рычагов CP 180/120								
	-	■	-	1,5	7035	6218.640	-	-
Угловой элемент 90° CP 180								
	-	■	-	3,6	7035/ 7024	6218.600	-	6218.600
Промежуточный шарнир CP 180								
	■	-	-	10,3	7035/ 7024	-	6218.620	-
Надстроечный шарнир CP 180								
	Отвод горизонтальный	■	-	18,0	7035/ 7024	-	-	6218.700
	Отвод вертикальный	-	-	-	-	-	-	-
Настенный шарнир CP 180								
	Отвод горизонтальный	■	-	13,0	7035/ 7024	-	-	6218.740
	Отвод вертикальный	-	-	-	-	-	-	-
Настенное/напольное крепление, CP 180, малое								
	-	■	-	5,0	7035	-	-	6218.820
Монтажный элемент CP 120/180 для сигнальной колонны								
	Только для 6218.600, 6218.700, см. страницу 841	-	■	-	0,1	7024	6212.900	-
	Только для 6218.600, 6218.700, см. страницу 841	-	■	-	0,1	7024	6212.900	6212.900
Комплектующие								
Адаптер наклона для подсоединения несущего рычага Ø 130 мм и □ 120 x 65 мм, см. страницу 200								

¹⁾ Данные по весу и графики для CP 120 см. страницу 191

Система несущих рычагов CP 40/60/120/180



Соединительная консоль VESA 75/100

Для крепления с задней стороны

- плоских командных панелей
- бытовых ЖК-мониторов
- промышленные ПК

с креплением VESA 75/100

Крепление на системы несущих рычагов Rittal

- CP 40
- CP 60
- CP 120 через адаптер для подсоединения несущего рычага Ø 130 мм на □ 120 x 65 мм

Преимущества:

- Быстрый и простой монтаж одним человеком с помощью отверстий в форме замочной скважины
- Больше места для монтажа и обслуживания
- Прокладка кабеля к прибору возможна как вне, так и внутри консоли
- Съёмная крышка для простой прокладки кабеля и доступа к находящимся внутри подключениям на приборе
- Встроенная возможность фиксации кабеля
- Крышка с невыпадающими винтами

Материал:

- Цинковое литье под давлением

Цвет:

- Соединительная консоль: RAL 7035
- Крышка: RAL 7024

Комплект поставки:

- Вкл. уплотнения и крепежный материал
- Кабельные хомуты для фиксации кабеля

Вес кг	Арт. №
1,1	6206.480

! Дополнительно необходимо:

- Крепление CP 60, для подсоединения несущего рычага □ 120 x 65 мм, 6206.360
- Соединитель CP 60, для подсоединения несущего рычага □ 120 x 65 мм, 6206.340
- Адаптер наклона 10° для подсоединения несущего рычага □ 120 x 65 мм, 6206.440
- Соединитель CP 40, для подсоединения несущего рычага □ 120 x 65 мм, 6501.130
- Адаптер наклона -45° для подсоединения несущего рычага □ 120 x 65 мм, 6206.460
- Адаптер для соединения несущих рычагов с Ø 130 мм на □ 120 x 65 мм, 6212.500

Расположение отверстий на креплении VESA

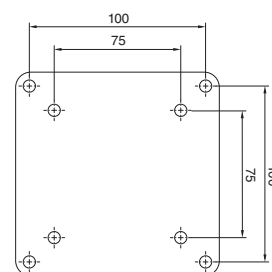

Соединительная консоль

- Для подсоединения к плоским командным панелям с задней стороны
- Съёмная крышка для простоты ввода кабеля

Крепление на системы несущих рычагов Rittal

- CP 40
- CP 60
- CP 120 через адаптер для подсоединения несущего рычага Ø 130 мм на □ 120 x 65 мм

Материал:

- Литой алюминий

Комплект поставки:

- Вкл. уплотнения и крепежный материал

Цвет RAL	Вес кг	Арт. №
7024	0,7	6206.490

! Дополнительно необходимо:

- Соединитель CP 40, для подсоединения несущего рычага □ 120 x 65 мм, 6501.130
- Крепление CP 60, для подсоединения несущего рычага □ 120 x 65 мм, 6206.360
- Соединитель CP 60, для подсоединения несущего рычага □ 120 x 65 мм, 6206.340

Система несущих рычагов CP 40/60/120/180

Адаптер

для панели Siemens Pro

Для установки Siemens Simatic

- MP 377 15" Pro
- Thin Client 15" Pro
- Flat-Panel Monitor 15", 19" Pro
- HMI IPC477C 15" Pro

на системы несущих рычагов

- CP 40, сталь
- CP 60/120 с подсоединением несущего рычага □ 120 x 65 мм

Материал:

– Алюминий

Цвет:

– RAL 7035

Комплект поставки:

- Вкл. уплотнения
- Крепежный материал

Вес кг	Арт. №
0,3	6206.500



Пластины подключения

с усиливающей пластиной

- Для упрощения крепления командной панели на несущем рычаге или стойке.
- Больше места для ввода кабеля

Для монтажа командных панелей

- Панель Comfort с шириной передней панели от 247 мм и монтажной глубиной 152 мм
- Optipanel с шириной передней панели от 220 и монтажной глубиной 150 мм
- Панели из листовой стали с монтажной глубиной от 135 мм

Для монтажа компонентов системы несущих рычагов

- Крепление CP 60/120 для подсоединения несущего рычага Ø 130 мм, 6206.320, 6212.320
- Соединитель CP 60/120 для подсоединения несущего рычага Ø 130 мм, 6206.300, 6212.300
- Угловой соединитель 90°, система 120, для подсоединения несущего рычага Ø 130 мм, 6206.380, 6212.380
- Адаптер наклона 10°, CP 60/120, для подсоединения несущего рычага Ø 130 мм, 6206.400
- Адаптер наклона +/-45° CP 60/120, для подсоединения несущего рычага Ø 130 мм, 6206.420
- Соединитель CP 180 для подсоединения несущего рычага Ø 130 мм, 6218.300

Материал:

- Соединительная пластина: литой алюминий
- Усиливающая пластина: листовая сталь, 6 мм

Цвет:

– RAL 7035

Комплект поставки:

- Вкл. усиливающую пластину
- Уплотнения
- Крепежный материал

Вес кг	Арт. №
1,4	6212.540



Система несущих рычагов CP 40/60/120/180



Несущий рычаг, с изменяемой высотой

для системы CP 120

Улучшает эргономику благодаря:

- Диапазон регулировки
 - для операторов высокого и низкого роста
 - для мест для работы сидя и стоя
 - регулируется установочным винтом на несущем рычаге спереди, возможный диапазон регулировки 800 мм.
- Точная настройка пружины сжатия в соответствии с весом корпуса регулировочным винтом на несущем рычаге сзади
- Абсолютная эксплуатационная надежность, при поломке пружины сжатия рычаг остается в установленной позиции
- Съемная пластиковая обшивка для доступа к внутренней прокладке кабеля
- Угол наклона установленного корпуса с изменением высоты не меняется

У 6510.330 и 6510.340

- Больше места для прокладки кабеля
- Можно беспрепятственно провести даже кабели со штекерами, как, например, DVI, VGA
- Встроенная трехступенчатая фиксация
- Повышенная нагрузочная способность

Комплект поставки:

- Вкл. крепежный материал

Указание:

- Максимальные возможности для ввода кабеля:
- 6510.210 = 8 x 15 мм

Общая длина мм	Цвет RAL	Диапазон веса кг ¹⁾	Арт. №
962	9006	10 – 20	6510.210
1090	9006	15 – 32	6510.330
1090	9006	20 – 40	6510.340

¹⁾ Для укомплектованного корпуса и вертикального несущего профиля

Дополнительно необходимо:

- Адаптер CP 120 на несущий рычаг, с изменяемой высотой, 2 x 6071.600, см. страницу 198

6510.330, 6510.340
 Максимальное количество вводимого кабеля Максимальные размеры штекеров

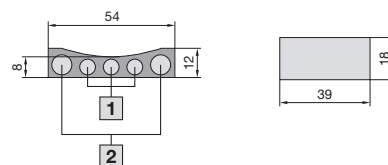

1) Макс. Ø 7 мм (3 x)

2) Макс. Ø 8,5 мм (2 x)



Адаптер CP 120 на несущий рычаг, с изменяемой высотой

Применение:

- Для интеграции несущего рычага с изменяемой высотой в систему несущих рычагов CP 120

Преимущества:

- Встроенная возможность юстировки

Материал:

- Литой алюминий

Цвет:

- RAL 7035

Комплект поставки:

- Вкл. уплотнения
- Вкл. уплотнение и саморезы для крепления несущих профилей

Вес кг	Арт. №
0,6	6071.600



Система несущих рычагов CP 40/60/120/180

Соединитель для корпуса

для настольного монтажа

Стабильное, поворотное соединение с дополнительным пространством для прокладки кабеля. Для дополнительной стабилизации поверхностей при установке тяжелого оборудования.

Для монтажа:

- командных панелей с монтажной глубиной от 150 мм на
- столешницах IW
- горизонтальных поверхностях (крыша либо основание)

Крепление

- командной панели: с возможностью монтажа одним человеком благодаря специальным отверстиям
- на поверхностях: при помощи внешних винтов с заглушкой

Угол поворота:

- Макс. 350°, фиксируется зажимной рукояткой
- Благодаря применению дополнительных цилиндрических винтов М6 угол поворота может быть ограничен $\pm 28^\circ$, $\pm 73^\circ$, $\pm 118^\circ$, $\pm 163^\circ$

Материал:

- Соединитель для корпуса: литье/цинковое литье под давлением
- Усиливающая пластина: листовая сталь, 6 мм

Поверхность:

- Соединитель для корпуса: порошковое покрытие, структурное
- Усиливающая пластина: оцинкованная

Цвет:

- Соединитель для корпуса: RAL 7024

Исполнение	Optipanel	Панель Comfort	Вес кг	Арт. №
Ш = 418 мм	432 ¹⁾	435 ¹⁾	4,2	6528.410

¹⁾ Начиная с указанной ширины передней панели, мм. Без корпуса для клавиатуры, с корпусом для клавиатуры по запросу

Комплект поставки:

- Вкл. усиливающую пластину
- Вкл. уплотнения
- Вкл. крепежный материал

Указание:

- Прямоугольный вырез для несущего рычага в панелях Comfort и Optipanel может быть выбран, заказан и выполнен с использованием конфигураторов командных панелей на www.rittal.ru



Адаптер наклона +/-45°

для командной панели с подсоединением несущего рычага Ø 130 мм

Для монтажа между

- соединителем CP 60, 6212.300
- соединителем CP 120, 6212.300
- соединителем CP 180, 6218.300

или

- креплением CP 60, 6212.320
- креплением CP 120, 6212.320

или

- угловым соединителем 90° CP 60, 6212.380
- угловым соединителем 90° CP 120, 6212.380

и командной панелью

Угол наклона:

- Регулируется с шагом 7,5°

Материал:

- Адаптер наклона: литой алюминий
- Сильфон: пластик

Цвет:

- RAL 7024

Комплект поставки:

- Вкл. уплотнения
- Сильфон
- Крепежный материал

Вес кг	Арт. №
1,2	6206.420



Система несущих рычагов CP 40/60/120/180



Адаптер наклона +100°/-60° для командной панели с подсоединением несущего рычага □ 120 x 65 мм

- Для монтажа на
- столешнице IW, подготовленной для крепления корпуса Ø 130 мм
 - поверхностях
 - креплении/соединителе с подсоединением несущего рычага □ 120 x 65 мм

- Подходит для корпусов до 20 кг с подсоединением несущего рычага
- □ 90 x 71 мм
 - Ø 130 мм
 - □ 120 x 65 мм
 - VESA Standard 75.

С кабельным каналом для защищенного ввода кабеля.

Угол наклона:

- Устанавливается с шагом 7,2° с помощью рукоятки и ограничивается с помощью прилагаемого упорного винта до +100°/-15°.

Материал:

- Адаптер наклона: листовая сталь, окрашенная
- Сильфон: пластик

Цвет:

- Адаптер наклона: RAL 7035
- Сильфон: RAL 7024

Комплект поставки:

- Вкл. сильфон
- Крепежный материал

Вес кг	Арт. №
0,8	6206.460



Адаптер для обеспечения степени защиты IP

для подсоединения несущего рычага Ø 130 мм

Для монтажа стандартных элементов для ввода кабеля с внешним диаметром M63 x 1,5. Для обеспечения степени защиты между командной панелью и стойкой/системой несущих рычагов.

Применение:

- Разделение командной панели:
- Соединитель CP 60/120 для подсоединения несущего рычага Ø 130 мм, 6206.300, 6212.300, 6218.300
 - Крепление CP 60/120 для подсоединения несущего рычага Ø 130 мм, 6206.320, 6212.320
 - Угловой соединитель 90° CP 60/120, 6206.380, 6212.380

Материал:

- Алюминий

Поверхность:

- Черный анодированный

Комплект поставки:

- Адаптер
- Вкл. уплотнения
- Вкл. крепежные винты

Кол-во	Арт. №
1 шт.	6052.700



Система несущих рычагов CP 40/60/120/180

Усиливающие элементы

для несущих профилей CP 60/120, открытых

В качестве дополнительной защиты от проворота открытого профиля.

Преимущества:

- Двухкомпонентный элемент может быть доустановлен
- Оптимально для компонентов с длинной консолью

Материал:

- Сталь

Кол-во	Арт. №
4 шт.	6212.220



Поворотный шарнир

с/без консоли

Для непосредственного, поворотного крепления командных панелей к машинам и установкам.

Применение:

- Монтаж корпуса сверху или снизу

Преимущества:

- Со встроенным ограничителем угла поворота

Возможности монтажа:

- Подходит для корпусов с подсоединением несущего рычага Ø 130 мм

Нагрузочная способность:

- 700 Н

Угол/зона поворота:

- Ок. 310°
- Путем установки прилагаемого резьбового винта угол поворота может быть ограничен

Длина конструкции мм	Цвет	Кол-во	Арт. №
200	RAL 7024/7035	1 шт.	6206.850
–	RAL 7035	1 шт.	6206.870



Системы стоек



Панель Comfort Страница 164 Optipanel Страница 166 Панель Compact Страница 173 Командные панели с ручками Страница 170

Компоненты модульной стойки:

- Напольная плита стойки/траверса
- Несущий профиль
- Крепление корпуса

Цвет:
– RAL 7035

На фотографии показан пример комплектации, не соответствует форме поставки

Стойка, модульная

	15	18	35 ¹⁾	35 ¹⁾	Стр.

Нагрузочная способность кг		15	18	35 ¹⁾	35 ¹⁾	Стр.
1 Напольная плита стойки		Арт. №				
Напольная плита стойки/траверса		6146.100	6106.100	6106.200	6106.400	
Размеры мм	Ширина	400	400	490	600	
	Высота	10	108	100	205	
	Глубина	400	400	600	650	

2 Несущий профиль		Арт. №				
Регулировка высоты (диапазон регулировки 732 – 1122 мм)		6146.200	–	–	–	
Закрытая, длина 1000 мм		–	6206.100	6206.100 ¹⁾	6206.100 ¹⁾	

3 Крепление корпуса		Арт. №				
Усиление корпуса, жесткое		–	6106.110	–	–	
Крепление CP 40, сталь для подсоединения несущего рычага □ 90 x 71 мм		6501.070	–	–	–	
Крепление CP 40, сталь для подсоединения несущего рычага □ 90 x 71 мм		6501.050	–	–	–	
Крепление CP 40, сталь для подсоединения несущего рычага □ 120 x 65 мм		6501.130	–	–	–	
Крепление CP 60, для подсоединения несущего рычага Ø 130 мм		–	–	6206.320	6206.320	
Крепление CP 60, для подсоединения несущего рычага □ 120 x 65 мм		–	–	6206.360	6206.360	
Соединитель CP 60, для подсоединения несущего рычага Ø 130 мм		–	–	6206.300	–	
Соединитель CP 60, для подсоединения несущего рычага □ 120 x 65 мм		–	–	6206.340	–	
Регулировка наклона		6146.300	–	–	–	

Комплектующие						
Адаптер с CP 60 на CP 40		–	6206.650	6206.650	6206.650	205
Двойные поворотные ролики		6148.000	–	6148.000	■	628
Регулировочные ножки		–	–	4612.000	–	628
Крепление к полу		–	–	1590.000	–	698

¹⁾ Альтернатива: путем сверления дополнительных отверстий можно использовать также систему несущих рычагов CP 120. Нагрузочная способность 50 кг.



Панель Comfort Страница 164 Optipanel Страница 166 Панель Compact Страница 173 Командные панели с ручками Страница 170

Для любого приложения найдется подходящее решение:

- Различные варианты дизайна
- Нагрузочная способность 15 – 25 кг
- Надежная защита кабеля

Цвет:

- 6106.300, 6141.200: RAL 7035
- 6135.000: RAL 9011

На фотографии показан пример комплектации, не соответствует форме поставки

Стойка, в сборе

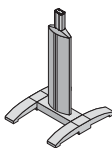
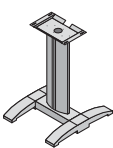
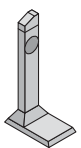
				
Нагрузочная способность кг	25	25	15	Стр.
Арт. №	6106.300	6141.200	6135.000	
Ширина мм	600	600	360	
Высота мм	1093	946	995	
Глубина мм	660	660	500	
Комплект поставки				
Траверса	■	■	–	
Напольная плита	–	–	■	
Несущий профиль	■	–	■	
Вертикальная обшивка из алюминия	■	■	–	
Крепление столешницы	–	■	–	
Комплектующие				
Адаптер с CP 60 на CP 40	6206.650	–	–	205
Двойные поворотные ролики	6148.000, 7495.000	6148.000, 7495.000	–	628
Регулировочные ножки	4612.000	4612.000	–	628
Крепление к полу	6147.000	6147.000	–	205
Панель для стойки	6144.100	6144.100	–	205
Крепление CP 60, для подключения несущего рычага Ø 130 мм	6206.320	–	–	187
Крепление CP 60, для подключения несущего рычага □ 120 x 65 мм	6206.360	–	–	187
Соединитель CP 60, для подключения несущего рычага Ø 130 мм	6206.300	–	–	187
Соединитель CP 60, для подключения несущего рычага □ 120 x 65 мм	6206.340	–	–	187
Столешница, без ручки ¹⁾	–	6902.310	–	

¹⁾ Ш x В x Г 950 x 38 x 600 мм

Системы стоек



Панель Comfort Страница 164 Optipanel Страница 166 Панель Compact Страница 173 Командные панели с ручками Страница 170

Сварные альтернативы стойке в сборе:

- Стойка, открытая для последующей прокладки кабеля с установленными штекерами
- Опора малая: для тяжелых компонентов

Материал:

– Сталь

Поверхность:

– Окрашенная

Цвет:

– RAL 7035

На фотографии показан пример комплектации, не соответствует форме поставки

Стойка, открытая/опора, малая

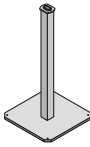
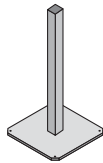
			
Нагрузочная способность кг	40	80	Стр.
	6106.500	6112.500	
Комплект поставки			
Сечение панели основания мм	Ширина	400	500
	Высота	10	12
	Глубина	400	500
Общая высота мм	1095	1150	
Комплектующие			
Крепление CP 60, для подсоединения несущего рычага Ø 130 мм	6206.320	–	187
Крепление CP 60, для подсоединения несущего рычага □ 120 x 65 мм	6206.360	–	187
Соединитель CP 60, для подсоединения несущего рычага Ø 130 мм	6206.300	–	187
Соединитель CP 60, для подсоединения несущего рычага □ 120 x 65 мм	6206.340	–	187
Крепление CP 120, для подсоединения несущего рычага Ø 130 мм	–	6212.320	195
Соединитель CP 120, для подсоединения несущего рычага Ø 130 мм	–	6212.300	195
Адаптер с CP 60 на CP 40	6206.650	–	205

СИСТЕМЫ СТОЕК

Комплектующие

Крепление к полу

Пластины для крепления снизу к литым ножкам с помощью винтов с потайной головкой M12. На выбор выступающие вперед или назад, с отверстием Ø 11 мм для винтового крепления к полу.

Материал:

– Сталь

Поверхность:

– Оцинкованная

Комплект поставки:

– Вкл. винты с потайной головкой M12

Кол-во	Арт. №
4 шт.	6147.000



Панель

Материал:

– Литой алюминий

Комплект поставки:

– Вкл. комплектующие для крепления между литыми ножками спереди или сзади

Цвет RAL	Арт. №
7035 структурн.	6144.100



Усиление корпуса

Для наружного или внутреннего усилителя корпусов соответствующего размера. Меньшие по размеру корпуса можно также устанавливать непосредственно, без усиления корпуса.

Комплект поставки:

– Вкл. крепежные комплектующие для корпуса и несущего профиля плюс 2 уплотнения.

	Для корпуса	Подсоединение несущего рычага	Материал	Вес кг	Арт. №
[1]	B1 ≥ 300 мм, T1 ≥ 150 мм	CP 40, нержавеющая сталь	Нержавеющая сталь 1.4301	0,9	6143.310
[2]	B1 ≥ 300 мм, T1 ≥ 150 мм	CP 60	Листовая сталь	0,9	6106.110



Адаптер с CP 60 на CP 40

для стоек и несущих рычагов

Для перехода с CP 60 на трубу круглого сечения 48 мм.

Материал:

– Сталь

Цвет:

– RAL 7035

Комплект поставки:

– Адаптер
– Саморезы для крепления несущего рычага
– Вкл. уплотнение

Длина мм	Вес кг	Жесткий	Кол-во	Арт. №
300	1,81	■	1 шт.	6206.650

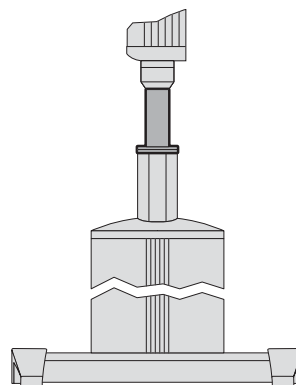

Rittal – The System.

Faster – better – everywhere.

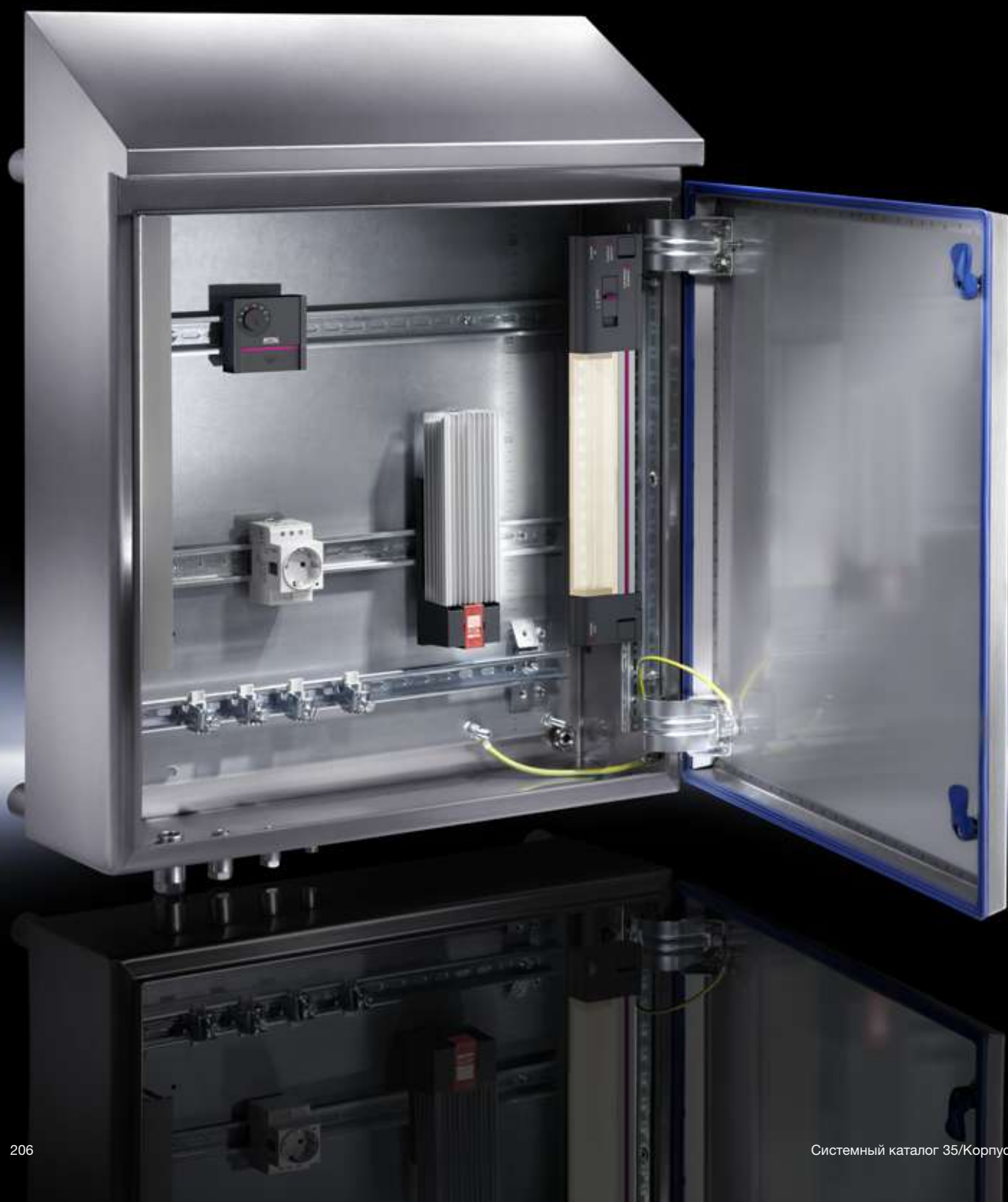

Hygienic Design

Компактные корпуса HD

Клеммные коробки HD	208
Компактные распределительные шкафы HD	209
Комплектующие	210

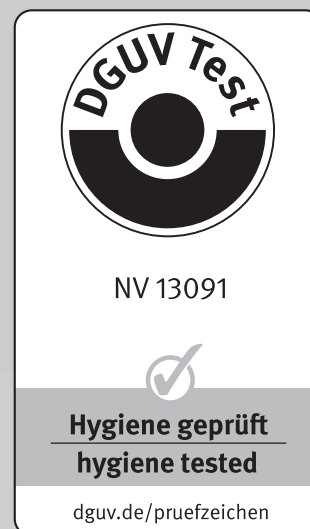
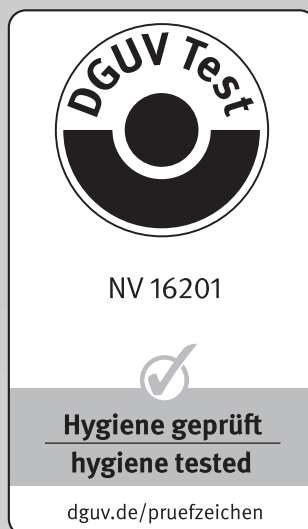

Hygienic Design



Комплектующие HD Страница 210 **Монтаж системы** Страница 613 **KL нержавеющая сталь** Страница 217

Материал:

- Корпус и крышка: нержавеющая сталь 1.4301 (AISI 304) 1,5 мм
- Монтажный уголок: листовая сталь, оцинкованная, 2,0 мм
- Винты крышки нержавеющей стали
- Уплотнение: силикон, согласно FDA 21 CFR 177.2600

Поверхность:

- Корпус и крышка: шлифовка, зерно 400, шероховатость < 0,8 мкм
- Уплотнение: имеет синий цвет (RAL 5010)

Степень защиты IP согл. МЭК 60 529:

- IP 66

Степень защиты IP согл. DIN 40 050-9:

- IP 69K

Степень защиты NEMA:

- NEMA 13
- NEMA 3R
- NEMA 4X

Комплект поставки:

- Корпус полностью закрытый
- Крышка
- Монтажный уголок (установленный)
- Уплотнение и винты запора (прилагаются)

Сертификаты:

- UL
- cUL

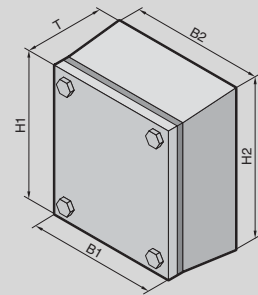

Клеммные коробки HD

Ширина (спереди) (B1) мм	Кол-во	150	150	200	300	400	400	Стр.
Ширина (сзади) (B2) мм		172	177	227	327	427	427	
Высота (спереди) (H1) мм		150	150	200	200	200	300	
Высота (сзади) (H2) мм		172	177	227	227	227	327	
Глубина (T) мм		80	120	120	120	120	120	
Арт. №	1 шт.	1670.600	1671.600	1672.600	1674.600	1675.600	1676.600	
Вес кг		1,7	2,2	3,0	4,0	5,0	5,9	
Комплектующие								
Настенный держатель HD	1 шт.	4000.100	4000.100	4000.100	4000.100	4000.100	4000.100	210
Монтажные панели	1 шт.	1560.700	1560.700	1562.700	1563.700	1564.700	1568.700	702
Несущие шины TS 35/7,5	10 шт.	2314.000	2314.000	2315.000	2316.000	2317.000	2317.000	725
Кабельный ввод HD		см. страницу	см. страницу	см. страницу	см. страницу	см. страницу	см. страницу	777



Комплектующие HD Стр. 210 Монтаж системы Стр. 613 АЕ нержавеющая сталь Стр. 219 Шины для внутреннего монтажа HD Стр. 212

Исполнение:

- Наклон крыши вперед 30°

Материал:

- Корпус и дверь: нержавеющая сталь 1.4301 (AISI 304)
- Монтажная панель: листовая сталь
- Замочные вкладыши HD: нержавеющая сталь 1.4404 (AISI 316L)
- Уплотнение: силикон, согласно FDA 21 CFR 177.2600

Поверхность:

- Корпус и дверь: шлифовка, зерно 400, шероховатость $R_a < 0,8$ мкм
- Монтажная панель: оцинкованная
- Уплотнение: имеет синий цвет (RAL 5010)

Степень защиты IP согл.

МЭК 60 529:

- IP 66

Степень защиты IP согл.

DIN 40 050-9:

- IP 69K

Степень защиты NEMA:

- NEMA 13
- NEMA 4X

Комплект поставки:

- Корпус полностью закрытый
- Дверь со вставным уплотнением
- Сменная навеска двери
- Монтажная панель

Сертификаты:

- UL
- cUL

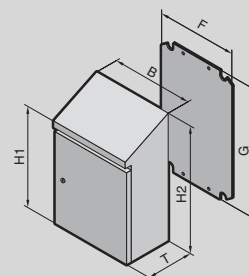

Компактные распределительные шкафы HD

Ширина (B) мм	Кол-во	220	390	390	510	610	610	810	810	Стр.
Высота (спереди) (H1) мм		350	430	650	550	430	650	1050	1250	
Высота (сзади) (H2) мм		437	549	769	669	601	769	1221	1421	
Глубина (T) мм		155	210	210	210	300	210	300	300	
Ширина монтажной панели (F) мм		162	334	334	449	549	549	739	740	
Высота монтажной панели (G) мм		275	355	570	470	355	570	955	1155	
Арт. №	1 шт.	1302.600	1306.600	1308.600	1307.600	1320.600	1310.600	1316.600	1317.600	
Вес кг		6,6	14,7	17,9	19,7	19,7	27,4	60,1	71,0	
Комплектующие										
Настенный держатель HD	1 шт.	4000.100	4000.100	4000.100	4000.100	4000.100	4000.100	4000.100	4000.100	210
Кабельный ввод HD		см. стр.	см. стр.	см. стр.	см. стр.	см. стр.	см. стр.	см. стр.	см. стр.	777

Hygienic Design

Комплектующие



Регулируемые ножки HD

Преимущества:

- Минимизация времени чистки благодаря полностью закрытой и постоянно уплотненной резьбе
- Выравнивание наклона пола до 10° благодаря подвижному основанию ножки
- Возможно соединение в линейку даже при наклоне пола благодаря большому диапазону регулировки 55 мм
- Дизайн согласно предписаниям EHEDG

Материал:

- Нержавеющая сталь 1.4301 (AISI 304)

Нагрузочная способность:

- Макс. 7000 Н статическая нагрузка на регулируемую ножку

Комплект поставки:

- Вкл. крепежный материал и уплотнения

Исполнение	Резьба	Диапазон регулировки мм	Кол-во	Арт. №
без крепления к полу	M12	122 - 175	4 шт.	4000.240
с креплением к полу	M12	122 - 175	4 шт.	4000.250



Настенный держатель HD

Преимущества:

- Обеспечивает пространство для чистки с задней стороны корпуса.
- Малое время монтажа благодаря отсутствию уплотнения по периметру шкафа.
- Повышенная гигиеничность благодаря отсутствию неконтролируемого пространства или щели между корпусом и стеной.

Функции:

- Монтаж на стену либо с внутренней стороны корпуса через сквозное отверстие (макс. M8) или сзади при помощи собственной резьбы M10.

Материал:

- Нержавеющая сталь 1.4301 (AISI 304)

Комплект поставки:

- Вкл. крепежный материал и уплотнения

Указание:

- Для достаточно жесткого крепления на стену в зависимости от размеров корпуса необходимо до 4 настенных держателей

Расстояние до стены мм	Кол-во	Арт. №
50	1 шт.	4000.100

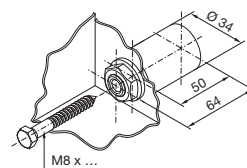

Крепление изнутри

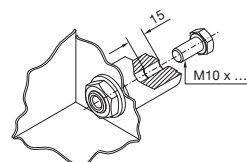

Крепление снаружи



Ключ для распределительного шкафа HD

Для поворотного замка HD

Указание:

- Корпус, шкаф и системы замков в стандартном исполнении поставляются с подходящим ключом

Кол-во	Арт. №
1 шт.	2549.600

Насадка (бит) HD для универсального ключа

Кол-во	Арт. №
1 шт.	2549.510

! Дополнительно необходимо:

- Ключ для распределительного шкафа, см. страницу 683



Поворотный замок HD

Исполнение в Hygienic Design для легкой и надежной чистки.

Применение:

- Компактные распределительные шкафы АЕ из нержавеющей стали (кроме АЕ 1017.XXX и АЕ 1019.XXX).
- Интеграция в специфические системы клиента, например, перекрытия обшивки установок.

Материал:

- Нержавеющая сталь 1.4404 (AISI 316L)

Кол-во	Арт. №
1 шт.	2304.010

+ Комплектующие:

- Ключ для распределительного шкафа HD, см. страницу 210



Hygienic Design

Комплектующие



Шины для внутреннего монтажа

для компактных распределительных шкафов HD

Для монтажа на резьбовых болтах, расположенных по бокам. С перфорацией TS с трех сторон.

Материал:

– Листовая сталь, оцинкованная

Комплект поставки:

– Вкл. крепежный материал

Длина мм	Кол-во	Арт. №	Стр.
510	4 шт.	5001.050	716
710	4 шт.	5001.051	716
910	4 шт.	5001.052	716
1110	4 шт.	5001.053	716

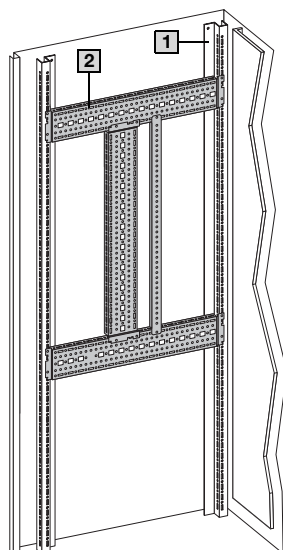

Внутренний монтаж, дверь

Корпуса	1	1	1
Арт. №	Арт. №		
1316.600	5001.052	5001.050	5001.050
1317.600	5001.053	5001.051	5001.051

Внутренний монтаж, шкаф

Корпуса	1	2	3
	Шины для внутреннего монтажа 	Системные шасси TS 17 x 73 мм 	Монтажные платы
Арт. №	Арт. №	Арт. №	
1308.600 1310.600	5001.050	–	–
1316.600	5001.052	8612.130 (только со стороны замка)	8612.400 8612.410
1317.600	5001.053	8612.130 (только со стороны замка)	8612.400 8612.410

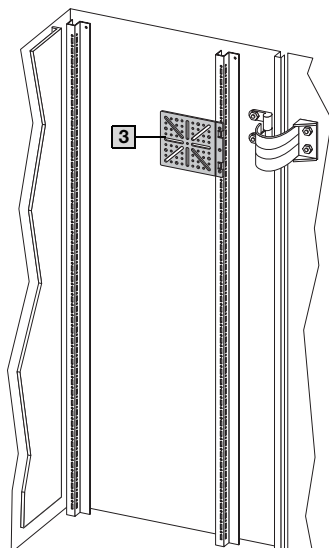

Rittal – The System.

Faster – better – everywhere.

Воздухо-водяные теплообменники Hygienic Design



ENCLOSURES

POWER DISTRIBUTION

CLIMATE CONTROL

IT INFRASTRUCTURE

SOFTWARE & SERVICES



FRIEDHELM LOH GROUP

Rittal – The System.

Faster – better – everywhere.



Нержавеющая сталь

Компактные корпуса

Корпуса под выключатели	216
Клеммные коробки KL	217
Сигнальные шкафчики BG	218

Компактные распределительные шкафы

Компактные распределительные шкафы AE	219
---	-----

Системы шкафов

Система линейных шкафов TS 8	222
Система линейных шкафов TS 8, IP 66/NEMA 4X	223
Отдельные системные шкафы SE 8	224
Отдельные системные шкафы SE 8, IP 66/NEMA 4X	225
Напольные пульта	226
Системы шкафов для ПК	227

Командные панели

Панель Premium IP 69K	228
Командные панели с дверью	229

Система несущих рычагов

Система несущих рычагов CP 40	180
-------------------------------------	-----

Корпуса под выключатели



Монтаж системы Страница 613

Материал:

- Корпус: нержавеющая сталь 1.4301 (AISI 304)
- Крышка: нержавеющая сталь 1.4301 (AISI 304), литое уплотнение из полиуретана по периметру

Поверхность:

- Корпус и крышка: шлифовка, зерно 240

Степень защиты IP согл. МЭК 60 529:

- IP 66

Степень защиты NEMA:

- NEMA 4X

Комплект поставки:

- Корпус с крышкой
- Быстрозаворачиваемые винты с пластиковыми втулками

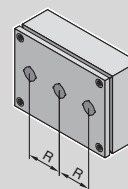

Нержавеющая сталь

Ширина мм	Кол-во	100	160	220	280	Стр.
Высота мм		100	100	100	100	
Глубина мм		90	90	90	90	
Толщина материала корпуса мм		1,25	1,25	1,25	1,25	
Толщина материала крышки мм		1,25	1,25	1,25	1,25	
Арт. №	1 шт.	2384.010	2384.020	2384.030	2384.040	
Шаг раstra (R) мм		–	60	60	60	
Кол-во вырезов Ø 22,5 мм		1	2	3	4	
Количество замков		2	4	4	4	
Комплектующие						
Настенное крепление	4 шт.	1594.000	1594.000	1594.000	1594.000	698
Заглушка для сброса давления	5 шт.	2459.500	2459.500	2459.500	2459.500	642
Кабельный ввод HD		см. страницу	см. страницу	см. страницу	см. страницу	777
Набор заземления	5 шт.	2570.100	2570.100	2570.100	2570.100	764
Провода заземления	5 шт.	2565.100	2565.100	2565.100	2565.100	762



Монтаж системы Страница 613 **KL листовая сталь** Страница 42 **KL для взрывоопасных зон** Страница 232 **KL Hygienic Design** Страница 208

Материал:

- Корпус: нержавеющая сталь 1.4301 (AISI 304)
- Крышка: нержавеющая сталь 1.4301 (AISI 304), литое уплотнение из полиуретана по периметру

Поверхность:

- Корпус и крышка: шлифовка, зерно 180

Степень защиты IP согл.

- МЭК 60 529:**
- IP 66

Степень защиты NEMA:

- NEMA 4X

Комплект поставки:

- Корпус с крышкой
- Быстрозаворачиваемые винты с пластиковыми втулками

Сертификаты:

- UL
- cUL
- CSA
- TÜV
- DNV GL
- Российский морской регистр судоходства
- Lloyds Register of Shipping
- Bureau Veritas

Нержавеющая сталь

Ширина мм	Кол-во	150	150	300	200	200	Стр.
Высота мм		150	150	150	200	200	
Глубина мм		80	120	80	80	120	
Толщина материала корпуса мм		1,25	1,25	1,25	1,25	1,25	
Толщина материала крышки мм		1,25	1,25	1,25	1,25	1,25	
Арт. №	1 шт.	1521.010	1527.010	1522.010	1523.010	1528.010	
Вес кг		1,3	1,6	1,8	1,8	2,2	
Количество замков		4	4	4	4	4	
Комплектующие							
Монтажные панели	1 шт.	1560.700	1560.700	1561.700	1562.700	1562.700	702
Настенное крепление	4 шт.	1594.000	1594.000	1594.000	1594.000	1594.000	698
Уголок для настенного крепления	4 шт.	2583.010	2583.010	2583.010	2583.010	2583.010	699
Крепление на столб	2 шт.	2584.000	2584.000	2584.000	2584.000	2584.000	700
Несущие шины TS 35/7,5	10 шт.	2314.000	2314.000	2316.000	2315.000	2315.000	725
Шарнир крышки	2 шт.	1592.010	1592.010	1592.010	1592.010	1592.010	684
Заглушка для сброса давления	5 шт.	2459.500	2459.500	2459.500	2459.500	2459.500	642

Нержавеющая сталь

Ширина мм	Кол-во	300	300	400	300	400	Стр.
Высота мм		200	200	200	300	300	
Глубина мм		80	120	120	120	120	
Толщина материала корпуса мм		1,25	1,25	1,25	1,25	1,25	
Толщина материала крышки мм		1,25	1,25	1,25	1,25	1,25	
Арт. №	1 шт.	1524.010	1529.010	1525.010	1526.010	1530.010	
Вес кг		2,4	2,9	3,6	3,9	4,6	
Количество замков		4	4	4	4	4	
Комплектующие							
Монтажные панели	1 шт.	1563.700	1563.700	1564.700	1567.700	1568.700	702
Настенное крепление	4 шт.	1594.000	1594.000	1594.000	1594.000	1594.000	698
Уголок для настенного крепления	4 шт.	2583.010	2583.010	2583.010	2583.010	2583.010	699
Крепление на столб	2 шт.	2584.000	2584.000	2584.000	2584.000	2584.000	700
Несущие шины TS 35/7,5	10 шт.	2316.000	2316.000	2317.000	2316.000	2317.000	725
Шарнир крышки	2 шт.	1592.010	1592.010	1592.010	1592.010	1592.010	684
Заглушка для сброса давления	5 шт.	2459.500	2459.500	2459.500	2459.500	2459.500	642

Сигнальные шкафчики ВG



Монтаж системы Страница 613 ВG листовая сталь Страница 48

Материал:

- Корпус: нержавеющая сталь 1.4301 (AISI 304)
- Крышка: нержавеющая сталь 1.4301 (AISI 304), литое уплотнение из полиуретана по периметру
- Шарниры 180°: цинковое литье под давлением

Поверхность:

- Корпус и крышка: Шлифовка, зерно 240
- Шарниры 180°: хромированные

Степень защиты IP согл. МЭК 60 529:

- IP 66

Степень защиты NEMA:

- NEMA 4X

Комплект поставки:

- Корпус с крышкой
- Шарниры 180° (2 штуки)
- Несущая шина TS 35/7,5
- Быстрозаворачиваемые винты с пластиковыми втулками

Сертификаты:

- UL
- cUL
- TÜV
- Lloyds Register of Shipping

Нержавеющая сталь

Ширина мм		Кол-во	200	300	400	400	600	Стр.
Высота мм			300	300	300	200	200	
Глубина мм			80	80	80	123	123	
Толщина материала корпуса мм			1,5	1,5	1,5	1,5	1,5	
Толщина материала двери мм			1,25	1,25	1,25	1,25	1,25	
Арт. №		1 шт.	1583.010	1584.010	1585.010	1558.010	1559.010	
Исполнение несущей шины	изменяемое положение на профильных рейках		–	–	–	■	■	
	на распорных болтах		■	■	■	–	–	
Навеска двери	снизу		–	–	–	■	■	
	справа/слева		■	■	■	–	–	
Количество замков			2	2	2	2	3	
Комплектующие								
Настенное крепление		4 шт.	1594.000	1594.000	1594.000	1594.000	1594.000	698
Крепление на столб		2 шт.	2584.000	2584.000	2584.000	2584.000	2584.000	700
Отвод конденсата		6 шт.	2459.000	2459.000	2459.000	2459.000	2459.000	642
Заглушка для сброса давления		5 шт.	2459.500	2459.500	2459.500	2459.500	2459.500	642

Компактные распределительные шкафы АЕ



Монтаж системы Страница 613 АЕ листовая сталь Страница 58 Hygienic Design Страница 209

Материал:

- Корпус: нержавеющая сталь
- Дверь: нержавеющая сталь, литое уплотнение из полиуретана по периметру
- Монтажная панель: листовая сталь

Поверхность:

- Корпус и дверь: шлифовка, зерно 400, шероховатость $R_a < 0,8 \text{ мкм}$
- Монтажная панель: оцинкованная

Комплект поставки:

- Корпус и дверь(и):
 - Монтажная панель
 - Замок: двойная бородка 3 мм
- Обратите внимание на комплект поставки.

Сертификаты:

- UL
- cUL
- CSA
- TÜV
- DNV GL
- Российский морской регистр судоходства
- Lloyds Register of Shipping
- Bureau Veritas

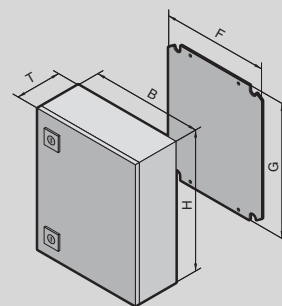

Нержавеющая сталь

Ширина (B) мм	Кол-во	200	200	200	300	380	380	Стр.
Высота (H) мм		300	300	300	300	300	300	
Глубина (T) мм		120	155	155	210	155	210	
Ширина монтажной панели (F) мм		162	162	162	254	334	334	
Высота монтажной панели (G) мм		275	275	275	275	275	275	
Материал	Нержавеющая сталь 1.4301 (AISI 304)	■	–	■	■	■	■	
	Нержавеющая сталь 1.4404 (AISI 316L)	–	■	–	–	–	–	
Материал замка	Нержавеющая сталь 1.4404 (AISI 316L)	–	■	–	–	–	–	
	Цинковое литье под давлением, никелировка	■	–	■	■	■	■	
Арт. №	1 шт.	1001.600	1002.500	1002.600	1003.600	1004.600	1011.600	
Вес кг		3,6	4,1	4,1	6,9	7,4	8,4	
Степень защиты IP согл. МЭК 60 529		IP 66	IP 66	IP 66	IP 66	IP 66	IP 66	
Степень защиты NEMA		NEMA 4X	NEMA 4X	NEMA 4X	NEMA 4X	NEMA 4X	NEMA 4X	
Комплект поставки в зависимости от продукта								
Дверь(и):		1	1	1	1	1	1	
Поворотный замок		1	1	1	1	1	1	
Комплекующие								
Шины для внутреннего монтажа	4 шт.	–	–	–	2383.210	–	2383.210	716
Настенное крепление	4 шт.	2433.000	2433.500	2433.000	2433.000	2433.000	2433.000	698
Уголок для настенного крепления	4 шт.	2583.010	2583.010	2583.010	2583.010	2583.010	2583.010	699
Крепление на столб	2 шт.	2584.000	2584.000	2584.000	2584.000	2584.000	2584.000	700
Монтажная перфорированная рейка		–	–	–	–	–	–	
Дождевые крыши, нержавеющая сталь	1 шт.	–	2470.000	2470.000	2361.000	2471.000	2472.000	690
Монтажные перемычки		–	–	–	–	–	–	
Светильник на светодиодах		–	–	–	–	–	–	

Компактные распределительные шкафы АЕ

Нержавеющая сталь

Ширина (B) мм	Кол-во	300	300	380	380	600	400	Стр.
Высота (H) мм		380	380	380	380	380	500	
Глубина (T) мм		210	210	210	210	210	210	
Ширина монтажной панели (F) мм		275	275	334	334	549	354	
Высота монтажной панели (G) мм		334	334	355	355	355	475	
Материал	Нержавеющая сталь 1.4301 (AISI 304)	–	■	–	■	■	■	
	Нержавеющая сталь 1.4404 (AISI 316L)	■	–	■	–	–	–	
Материал замка	Нержавеющая сталь 1.4404 (AISI 316L)	■	–	■	–	–	–	
	Цинковое литье под давлением, никелировка	–	■	–	■	■	■	
Арт. №	1 шт.	1005.500	1005.600	1006.500	1006.600	1009.600	1015.600	
Вес кг		8,4	8,4	9,8	9,8	14,6	12,9	
Степень защиты IP согл. МЭК 60 529		IP 66	IP 66	IP 66	IP 66	IP 66	IP 66	
Степень защиты NEMA		NEMA 4X	NEMA 4X	NEMA 4X	NEMA 4X	NEMA 4X	NEMA 4X	
Комплект поставки в зависимости от продукта								
Дверь(и):		1	1	1	1	1	1	
Поворотный замок		1	1	1	1	1	2	
Комплекующие								
Шины для внутреннего монтажа	4 шт.	2383.210	2383.210	2383.210	2383.210	2383.210	2383.210	716
Настенное крепление	4 шт.	2433.500	2433.000	2433.500	2433.000	2433.000	2433.000	698
Уголок для настенного крепления	4 шт.	2583.010	2583.010	2583.010	2583.010	2583.010	2583.010	699
Крепление на столб	2 шт.	2584.000	2584.000	2584.000	2584.000	2584.000	2584.000	700
Монтажная перфорированная рейка		–	–	–	–	–	–	
Дождевые крыши, нержавеющая сталь	1 шт.	2361.000	2361.000	2472.000	2472.000	2473.000	–	690
Монтажные перемычки		–	–	–	–	–	–	
Светильник на светодиодах	1 шт.	–	–	–	–	2500.100	2500.100	750

Нержавеющая сталь

Ширина (B) мм	Кол-во	500	500	380	600	600	600	Стр.
Высота (H) мм		500	500	600	600	600	760	
Глубина (T) мм		210	300	210	210	210	210	
Ширина монтажной панели (F) мм		449	449	334	549	549	549	
Высота монтажной панели (G) мм		470	470	570	570	570	730	
Материал	Нержавеющая сталь 1.4301 (AISI 304)	■	■	■	–	■	■	
	Нержавеющая сталь 1.4404 (AISI 316L)	–	–	–	■	–	–	
Материал замка	Нержавеющая сталь 1.4404 (AISI 316L)	–	–	–	■	–	–	
	Цинковое литье под давлением, никелировка	■	■	■	–	■	■	
Арт. №	1 шт.	1007.600	1013.600	1008.600	1010.500	1010.600	1012.600	
Вес кг		15,7	18,4	15,1	23,5	23,5	30,2	
Степень защиты IP согл. МЭК 60 529		IP 66	IP 66	IP 66	IP 66	IP 66	IP 66	
Степень защиты NEMA		NEMA 4X	NEMA 4X	NEMA 4X	NEMA 4X	NEMA 4X	NEMA 4X	
Комплект поставки в зависимости от продукта								
Дверь(и):		1	1	1	1	1	1	
Поворотный замок		2	2	2	2	2	2	
Комплекующие								
Шины для внутреннего монтажа	4 шт.	2383.210	2383.300	2383.210	2383.210	2383.210	2383.210	716
Настенное крепление	4 шт.	2433.000	2433.000	2433.000	2433.500	2433.000	2433.000	698
Уголок для настенного крепления	4 шт.	2583.010	2583.010	2583.010	2583.010	2583.010	2583.010	699
Крепление на столб	2 шт.	2584.000	2584.000	2584.000	2584.000	2584.000	2584.000	700
Монтажная перфорированная рейка	20 шт.	–	–	–	–	–	2310.076	686
Дождевые крыши, нержавеющая сталь	1 шт.	2362.000	–	2472.000	2473.000	2473.000	2473.000	690
Монтажные перемычки	20 шт.	–	–	–	–	–	2326.000	685
Светильник на светодиодах	1 шт.	2500.100	2500.100	–	2500.100	2500.100	2500.100	750

Компактные распределительные шкафы АЕ

Нержавеющая сталь

Ширина (В) мм	Кол-во	760	800	1000	800	1000	1000	Стр.
Высота (Н) мм		760	1000	1000	1200	1200	1200	
Глубина (Т) мм		300	300	300	300	300	300	
Ширина монтажной панели (F) мм		704	739	939	740	940	940	
Высота монтажной панели (G) мм		730	955	955	1155	1155	1155	
Материал	Нержавеющая сталь 1.4301 (AISI 304)	■	■	■	■	–	■	
	Нержавеющая сталь 1.4404 (AISI 316L)	–	–	–	–	■	–	
Материал замка	Нержавеющая сталь 1.4301 (AISI 304)	–	–	–	■	■	■	
	Цинковое литье под давлением, никелировка	■	■	■	–	–	–	
Арт. №	1 шт.	1014.600	1016.600	1018.600	1017.600	1019.500	1019.600	
Вес кг		42,5	52,9	71,0	61,5	76,0	76,0	
Степень защиты IP согл. МЭК 60 529		IP 66	IP 66	IP 55	IP 66	IP 55	IP 55	
Степень защиты NEMA		NEMA 4X	NEMA 4X	NEMA 12	NEMA 4X	NEMA 12	NEMA 12	
Комплект поставки в зависимости от продукта								
Дверь(и):		1	1	2	1	2	2	
Поворотный замок		2	2	2	–	–	–	
3-точечный запор		–	–	–	■	■	■	
Комплектующие								
Шины для внутреннего монтажа	4 шт.	2383.300	2383.300	2383.300	2383.300	2383.300	2383.300	716
Настенное крепление	4 шт.	2433.000	2433.000	2433.000	2433.000	2433.500	2433.000	698
Уголок для настенного крепления	4 шт.	2583.010	2583.010	2583.010	2583.010	2583.010	2583.010	699
Крепление на столб	2 шт.	2584.000	2584.000	2584.000	2584.000	2584.000	2584.000	700
Монтажная перфорированная рейка	20 шт.	2310.076	2310.100	2310.100	2310.120	2310.120	2310.120	686
Дождевые крышки, нержавеющая сталь	1 шт.	2474.000	2475.000	2363.000	2475.000	2363.000	2363.000	690
Монтажные перемычки	20 шт.	2327.000	2328.000	–	2328.000	2325.000	–	685
Светильник на светодиодах	1 шт.	2500.110	2500.110	2500.110	2500.110	2500.110	2500.110	750

Монтаж системы



Кабельный ввод HD

См. страницу 777

Монтаж системы



Система замков

См. со страницы 674

Система линейных шкафов TS 8



Системы замков Страница 673 Системы линейных шкафов TS 8, из листовой стали Страница 74 Системы шин Страница 713

Материал и поверхность:

- Каркас шкафа: нержавеющая сталь 1.4301 (AISI 304), 1,5 мм
- Крыша: нержавеющая сталь 1.4301 (AISI 304), 1,5 мм, наружная шлифовка, зерно 400
- Дверь: нержавеющая сталь 1.4301 (AISI 304), 2 мм, наружная шлифовка, зерно 400
- Задняя стенка: нержавеющая сталь 1.4301 (AISI 304), 1,5 мм, наружная шлифовка, зерно 400
- Панели основания: нержавеющая сталь 1.4301 (AISI 304), 1,5 мм
- Монтажная панель: листовая сталь, 3 мм, оцинковка

Степень защиты IP согл.

МЭК 60 529:

- IP 55

Степень защиты NEMA:

- NEMA 12

Комплект поставки:

- Каркас шкафа
- Дверь(и):
- Навеска двери у однодверных шкафов правая, меняется на левую
- Потолочная панель
- Панели основания
- Задняя стенка
- Монтажная панель
- 4 рым-болта для транспортировки
- Замок: двойная бородка 3 мм
- 2 монтажных шины TS 18 x 38 мм

Обратите внимание на комплект поставки.

Указание:

- Исходя на твердости материала, рекомендуется использовать для внутреннего оборудования саморезы.

Сертификаты:

- UL
- cUL
- CSA
- TÜV
- Российский морской регистр судоходства
- Lloyds Register of Shipping
- Bureau Veritas

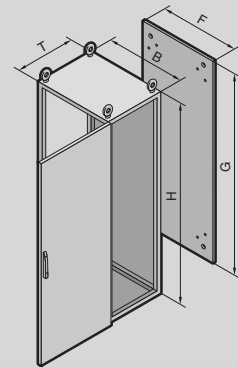

Нержавеющая сталь

Ширина (B) мм	Кол-во	800	1200	1200	800	600	800	1200	600	Стр.
Высота (H) мм		1800	1800	1800	1800	1800	2000	2000	2000	
Глубина (T) мм		400	400	500	500	500	600	600	600	
Ширина монтажной панели (F) мм		699	1099	1099	699	499	699	1099	499	
Высота монтажной панели (G) мм		1696	1696	1696	1696	1696	1896	1896	1896	
Арт. №	1 шт.	8454.600	8456.600	8453.600	8455.600	8457.600	8450.600	8451.600	8452.600	
Вес кг		112,9	170,4	174,9	116,3	92,5	129,7	194,7	104,4	

Комплект поставки в зависимости от продукта

2 монтажные перемычки по глубине шкафа		–	–	–	–	–	■	■	■	
Дверь(и):		1	2	2	1	1	1	2	1	

Комплектующие

Боковые стенки, на винтах, нержавеющая сталь	2 шт.	8700.840	8700.840	8700.850	8700.850	8700.850	8700.060	8700.060	8700.060	643
Перегородка	1 шт.	8609.840	8609.840	8609.850	8609.850	8609.850	8609.060	8609.060	8609.060	647
Элементы цоколя передние и задние, 100 мм	2 шт.	8701.800	8701.200	8701.200	8701.800	8701.600	8701.800	8701.200	8701.600	624
Панели цоколя боковые, 100 мм	2 шт.	8701.040	8701.040	8701.050	8701.050	8701.050	8701.060	8701.060	8701.060	624
Элементы цоколя передние и задние, 200 мм	2 шт.	8702.800	8702.200	8702.200	8702.800	8702.600	8702.800	8702.200	8702.600	624
Панели цоколя боковые, 200 мм	2 шт.	8702.040	8702.040	8702.050	8702.050	8702.050	8702.060	8702.060	8702.060	624
Панель цоколя, модульная	4 шт.	2907.000	2907.000	2908.000	2908.000	2908.000	2913.000	2913.000	2913.000	624
Кабельные шины	2 шт.	4192.000	4196.000	4196.000	4192.000	4191.000	4192.000	4196.000	4191.000	783
Карман для документации из листовой стали	1 шт.	4118.000	4116.000	4116.000	4118.000	4116.000	4118.000	4116.000	4116.000	688
Саморезы со шлицем "звездочка"	300 шт.	2486.300	2486.300	2486.300	2486.300	2486.300	2486.300	2486.300	2486.300	737
Регулировочные ножки	4 шт.	4612.000	4612.000	4612.000	4612.000	4612.000	4612.000	4612.000	4612.000	628
Светильник на светодиодах		см. стр.	см. стр.	см. стр.	см. стр.	см. стр.	см. стр.	см. стр.	см. стр.	750

Система линейных шкафов TS 8



Монтаж системы Страница 613 Ввод кабеля Страница 768

Материал и поверхность:

- Каркас шкафа: нержавеющая сталь 1.4301 (AISI 304), 1,5 мм
- Крыша: нержавеющая сталь 1.4301 (AISI 304), 1,5 мм, наружная шлифовка, зерно 400
- Дверь: нержавеющая сталь 1.4301 (AISI 304), 2 мм, наружная шлифовка, зерно 400
- Задняя стенка: нержавеющая сталь 1.4301 (AISI 304), 1,5 мм, наружная шлифовка, зерно 400
- Основание: нержавеющая сталь 1.4301 (AISI 304), 1,5 мм
- Монтажная панель: листовая сталь, 3 мм, оцинковка

Степень защиты IP согл.

МЭК 60 529:
– IP 66

Степень защиты NEMA:

– NEMA 4X

Комплект поставки:

- Каркас шкафа
- Дверь(и): навеска двери правая, меняется на левую
- Крыша
- Основание закрытое
- Задняя стенка
- Монтажная панель
- 4 рым-болта для транспортировки
- Замок: двойная бородка 3 мм
- 2 монтажных шины TS 18 x 38 мм

- Комплект комплектующих для боковых стенок для дооснащения до IP 66
- 2 монтажные перемычки по глубине шкафа

Указание:

- Исходя на твердости материала, рекомендуется использовать для внутреннего оборудования саморезы.

Сертификаты:

- UL

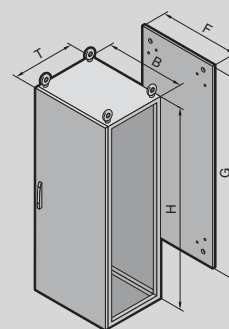

IP 66/NEMA 4X

Ширина (B) мм	Кол-во	800	Стр.
Высота (H) мм		2000	
Глубина (T) мм		600	
Ширина монтажной панели (F) мм		699	
Высота монтажной панели (G) мм		1896	
Арт. №	1 шт.	8450.680	
Вес кг		128,9	
Дверь(и):		1	

Комплектующие			
Боковые стенки, на винтах, нержавеющая сталь	2 шт.	8700.060	643
Соединительная рама IP 66/NEMA 4, NEMA 4X	1 шт.	8700.010	644
Элементы цоколя передние и задние, 100 мм	2 шт.	8701.800	624
Панели цоколя боковые, 100 мм	2 шт.	8701.060	624
Элементы цоколя передние и задние, 200 мм	2 шт.	8702.800	624
Панели цоколя боковые, 200 мм	2 шт.	8702.060	624
Панель цоколя, модульная	4 шт.	2913.000	624
Быстрый соединитель, односекционный	6 шт.	8800.500	653
Стягивающий соединитель, горизонтальный	4 шт.	8800.400	653
Соединительный уголок	4 шт.	8800.430	655
Кабельный канал		см. страницу	781
Кабельные шины	2 шт.	4192.000	783
Карман для документации из листовой стали	1 шт.	4118.000	688
Светильник на светодиодах		см. страницу	750
Комфортная ручка		см. страницу	674
Замочные вкладыши		см. страницу	675

Отдельные системные шкафы SE 8



Монтаж системы Страница 613 SE 8 листовая сталь Страница 94 Системы замков Страница 673 Системы шин Страница 713

Отдельный системный шкаф имеет в основе платформу TS 8. Комплектующие для TS 8 можно использовать без ограничений.

Материал и поверхность:

- Корпус: нержавеющая сталь 1.4301 (AISI 304), 1,5 мм, наружная шлифовка, зерно 400
- Дверь: нержавеющая сталь 1.4301 (AISI 304), 2 мм, наружная шлифовка, зерно 400
- Задняя стенка: нержавеющая сталь 1.4301 (AISI 304), 1,5 мм, наружная шлифовка, зерно 400
- Монтажная панель: листовая сталь, 3 мм, оцинковка
- Панели основания: нержавеющая сталь 1.4301 (AISI 304), 1,5 мм, неокрашенная

Степень защиты IP согл. МЭК 60 529:

- IP 55

Степень защиты NEMA:

- NEMA 12

Комплект поставки:

- Корпус, сверху и по бокам закрытый
- Дверь(и): навеска двери у однодверных шкафов правая, меняется на левую
- Задняя стенка, на винтах
- Монтажная панель
- Панели основания
- Замок: двойная бородка 3 мм
- 2 монтажных шины TS 18 x 38 мм

Указание:

- Исходя на твердости материала, рекомендуется использовать для внутреннего ободования саморезы.

Сертификаты:

- UL
- cUL

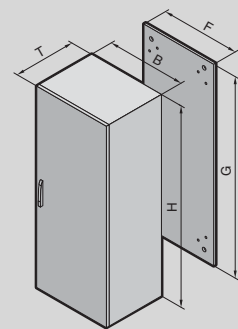

Нержавеющая сталь

Ширина (B) мм	Кол-во	600	600	800	800	1000	1200	Стр.
Высота (H) мм		1600	1800	1800	2000	1800	2000	
Глубина (T) мм		400	500	500	600	400	500	
Ширина монтажной панели (F) мм		499	499	699	699	899	1099	
Высота монтажной панели (G) мм		1496	1696	1696	1896	1696	1896	
Арт. №	1 шт.	5850.500	5851.500	5852.500	5853.500	5854.500	5855.500	
Вес кг		87,0	99,0	121,0	139,0	133,0	196,0	
Дверь(и):		1	1	1	1	1	2	

Комплектующие								
Элементы цоколя передние и задние, 100 мм	2 шт.	8701.600	8701.600	8701.800	8701.800	8701.000	8701.200	624
Панели цоколя боковые, 100 мм	2 шт.	8701.040	8701.050	8701.050	8701.060	8701.040	8701.050	624
Элементы цоколя передние и задние, 200 мм	2 шт.	8702.600	8702.600	8702.800	8702.800	8702.000	8702.200	624
Панели цоколя боковые, 200 мм	2 шт.	8702.040	8702.050	8702.050	8702.060	8702.040	8702.050	624
Рым-болты для транспортировки	4 шт.	4568.500	4568.500	4568.500	4568.500	4568.500	4568.500	697
Кабельные шины	2 шт.	4191.000	4191.000	4192.000	4192.000	4336.000	4196.000	783
Регулировочные ножки	4 шт.	4612.000	4612.000	4612.000	4612.000	4612.000	4612.000	628
Карман для документации из листовой стали	1 шт.	см. страницу	см. страницу	см. страницу	см. страницу	4124.000	см. страницу	688
Саморезы со шлицем "звездочка"	300 шт.	2486.300	2486.300	2486.300	2486.300	2486.300	2486.300	737
Провода заземления		см. страницу	см. страницу	см. страницу	см. страницу	см. страницу	см. страницу	762
Кабельный канал		см. страницу	см. страницу	см. страницу	см. страницу	см. страницу	см. страницу	781
Адаптерный уголок TS	6 шт.	8800.360	8800.360	8800.360	8800.360	8800.360	8800.360	729
Фиксатор двери для путей эвакуации	1 шт.	4583.500	4583.500	4583.500	4583.500	4583.500	4583.500	688
Светильник на светодиодах		см. страницу	см. страницу	см. страницу	см. страницу	см. страницу	см. страницу	750

Отдельные системные шкафы SE 8



Монтаж системы Страница 613 SE 8 листовая сталь Страница 94

Отдельный системный шкаф имеет в основе платформу TS 8. Комплектующие для TS 8 можно использовать без ограничений.

Материал и поверхность:

- Корпус: нержавеющая сталь 1.4301 (AISI 304), 1,5 мм, наружная шлифовка, зерно 400
- Дверь: нержавеющая сталь 1.4301 (AISI 304), 2 мм, наружная шлифовка, зерно 400
- Задняя стенка: нержавеющая сталь 1.4301 (AISI 304), 1,5 мм, наружная шлифовка, зерно 400
- Монтажная панель: листовая сталь, 3 мм, оцинковка
- Основание: нержавеющая сталь 1.4301 (AISI 304), 1,5 мм

Степень защиты IP согл. МЭК 60 529:

- IP 66

Степень защиты NEMA:

- NEMA 4X

Комплект поставки:

- Корпус, сверху и по бокам закрытый
- Дверь(и): навеска двери правая, меняется на левую
- Задняя стенка, на винтах
- Монтажная панель
- Основание закрытое
- Замок: двойная бородка 3 мм
- 2 монтажных шины TS 18 x 38 мм

Указание:

- Исходя на твердости материала, рекомендуется использовать для внутреннего оборудования саморезы.

Сертификаты:

- UL
- cUL

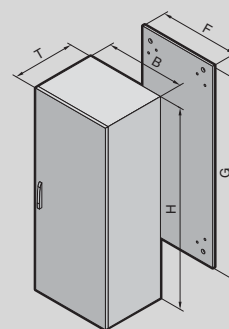

IP 66/NEMA 4X

Ширина (B) мм	Кол-во	600	800	800	Стр.
Высота (H) мм		1600	1800	2000	
Глубина (T) мм		400	500	600	
Ширина монтажной панели (F) мм		499	699	699	
Высота монтажной панели (G) мм		1496	1696	1896	
Арт. №	1 шт.	5850.580	5852.580	5853.580	
Вес кг		103,4	132,0	152,0	

Комплектующие					
Элементы цоколя передние и задние, 100 мм	2 шт.	8701.600	8701.800	8701.800	624
Панели цоколя боковые, 100 мм	2 шт.	8701.040	8701.050	8701.060	624
Элементы цоколя передние и задние, 200 мм	2 шт.	8702.600	8702.800	8702.800	624
Панели цоколя боковые, 200 мм	2 шт.	8702.040	8702.050	8702.060	624
Рым-болты для транспортировки	4 шт.	4568.500	4568.500	4568.500	697
Кабельные шины	2 шт.	4191.000	4192.000	4192.000	783
Карман для документации из листовой стали	1 шт.	4116.000	4118.000	4118.000	688
Провода заземления		см. страницу	см. страницу	см. страницу	762
Саморезы со шлицем "звездочка"	300 шт.	2486.300	2486.300	2486.300	737
Фиксирующаяся гайка TS		см. страницу	см. страницу	см. страницу	729
Кабельный канал		см. страницу	см. страницу	см. страницу	781
Фиксатор двери для путей эвакуации	1 шт.	4583.500	4583.500	4583.500	688
Адаптерный уголок TS	6 шт.	8800.360	8800.360	8800.360	729
Светильник на светодиодах		см. страницу	см. страницу	см. страницу	750
Комфортная ручка		см. страницу	см. страницу	см. страницу	674
Замочные вкладыши		см. страницу	см. страницу	см. страницу	675

Напольные пульты



Монтаж системы Стр. 613 Мониторы, клавиатуры Стр. 827/828 Контроль микроклимата Стр. 389 Напольные пульты листовая сталь Стр. 153

Материал:

- Корпус: нержавеющая сталь 1.4301 (AISI 304), 1,5 мм
- Дверь или двойная дверь и крышка пульта: нержавеющая сталь 1.4301 (AISI 304), 2,0 мм
- Монтажная панель: листовая сталь 3,0 мм

Поверхность:

- Корпус, дверь, крышка пульта и панели основания: шлифовка, зерно 240
- Монтажная панель: оцинкованная

Степень защиты IP согл.

МЭК 60 529:

- IP 55

Степень защиты NEMA:

- NEMA 12

Комплект поставки:

- Корпус, сзади и по бокам закрытый
- Одно- или двухстворчатая дверь спереди, со штанговым замком
- Крышка пульта с фиксатором и стальным поворотным замком в корпусе
- Замки под ключ с двойной бородкой
- Панель основания, секционная
- Монтажная панель

Сертификаты:

- UL
- CSA
- TÜV
- Российский морской регистр судоходства

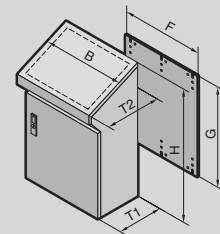

Нержавеющая сталь

Ширина (B) мм	Кол-во	600	800	1000	1200	Стр.
Высота (H) мм		960	960	960	960	
Глубина, снизу (T1) мм		400	400	400	400	
Глубина, сверху (T2) мм		480	480	480	480	
Ширина монтажной панели (F) мм		530	730	930	1130	
Высота монтажной панели (G) мм		780	780	780	780	
Арт. №	1 шт.	2683.600	2684.600	2685.600	2686.600	
Дверь(и):		1	1	2	2	
Вес кг		52,0	65,2	79,5	90,3	
Комплектующие						
Цоколь, в сборе, 100 мм	1 шт.	2865.000	2869.000	2867.000	2870.000	625
Кабельные шины	2 шт.	4191.000	4192.000	4336.000	4196.000	783
Несущие шины TS 35/15	6 шт.	4934.000	4935.000	4933.000	4937.000	725
Система замков Ergoform-S		см. страницу	см. страницу	см. страницу	см. страницу	678
Светильник на светодиодах		см. страницу	см. страницу	см. страницу	см. страницу	750
Защитный кожух		см. страницу	см. страницу	см. страницу	см. страницу	458



Монтаж системы Страница 613 Мониторы, клавиатуры Страница 827/828 Система шкафов для ПК листовая сталь Страница 156

Системы шкафов для ПК на базе SE из нержавеющей стали 1.4301, (AISI 304), для безопасного размещения компонентов ПК, включая монитор, системный блок, клавиатуру и мышь.

Материал:

- Корпус: нержавеющая сталь 1.4301 (AISI 304), 1,5 мм
- Дверь сзади: нержавеющая сталь 1.4301 (AISI 304), 2,0 мм
- Панели основания: нержавеющая сталь 1.4301 (AISI 304), 1,5 мм
- Панель для монитора: однослойное безопасное стекло, 4 мм

Поверхность:

- Шлифовка, зерно 400

Степень защиты IP согл. МЭК 60 529:

- IP 55

Степень защиты NEMA:

- NEMA 12

Комплект поставки:

- Корпус, сверху и по бокам закрытый
- Задняя дверь со штанговым запором
- Обзорная дверь спереди, запирается изнутри
- Приборная полка
- Поддон для клавиатуры с откидным фронтом в качестве опоры для рук и полка для коврика мыши
- Замочный вкладыш, замок № 3524 E
- Нижняя дверь со штанговым запором
- Панель основания, секционная

Сертификаты:

- UL
- cUL

Нержавеющая сталь

Ширина мм	Кол-во	600	Стр.
Высота мм		1600	
Глубина мм		630	
Арт. №	1 шт.	4650.100	
Вес кг		115,0	
Комплекующие			
Элементы цоколя передние и задние, 100 мм	2 шт.	8701.600	624
Панели цоколя боковые, 100 мм	2 шт.	8701.060	624
Регулировочные ножки	4 шт.	2859.000	628
Панель цоколя, модульная	4 шт.	2913.000	624
Адаптерные элементы, 482,6 мм (19")	4 шт.	8613.010	802
Приборная полка, выдвижная	1 шт.	6902.960	740
Кабельные шины	2 шт.	4191.000	783
Светильник на светодиодах		см. страницу	750
Комфортная ручка		см. страницу	674

Панель Premium IP 69K

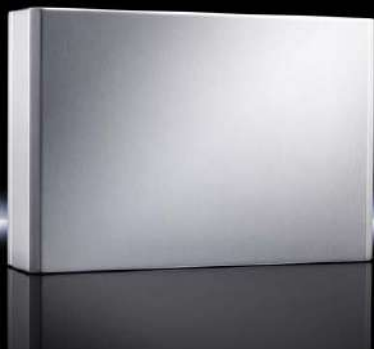

Монтаж системы Страница 613 Система несущих рычагов CP 40, нержавеющая сталь Страница 180 Hygienic Design Страница 207

Преимущества:

- **Выдерживает мойку под высоким давлением:** уплотнение расположено между двумя поверхностями и оптимально сжимается при помощи винтов.
- **Для чистых производственных помещений:** винтовые крепления удовлетворяют повышенным требованиям пищевой промышленности. Внутренние пластиковые пробки или наружные винты с шестигранной головкой.
- **Лучшие условия ЭМС:** Лабиринт уплотнения обеспечивает особенно высокую степень экранирования корпуса.

Материал:

- Нержавеющая сталь 1.4301 (AISI 304)

Поверхность:

- Шлифовка, зерно 240

Степень защиты IP согл.

МЭК 60 529:

- IP 66

Степень защиты IP согл.

DIN 40 050-9:

- IP 69K

Класс чистоты помещения:

- Класс чистоты воздуха 1 согласно DIN EN ISO 14 644-1

Нержавеющая сталь

Ширина мм	Кол-во	530	Стр.
Высота мм		360	
Глубина мм		120	
Корпус для ширины панели мм		482,6	
Корпус для высоты панели мм		310	
Монтажная глубина мм		115	
Подсоединение несущего рычага		сверху или снизу (выбор поворотом корпуса)	
Арт. №	1 шт.	6681.000	
Вес кг		9,3	

Командные панели с дверью



Монтаж системы Страница 613 Система несущих рычагов CP 40, нержавеющая сталь Страница 180 Hygienic Design Страница 207

Материал:

- Корпус и дверь: нержавеющая сталь 1.4301 (AISI 304)
- Ручки: гигиеничный пластик, синего цвета

Поверхность:

- Шлифовка, зерно 240

Цвет:

- Ручки-планки: эквивалент RAL 5002

Степень защиты IP согл.

МЭК 60 529:

- IP 66

Степень защиты NEMA:

- NEMA 12

Комплект поставки:

- Корпус полностью закрытый
- Вырез и усиление для системы несущих рычагов CP 40 нержавеющая сталь
- Замок с направляющей пластиной
- Дверь с уплотнительной рамой и боковыми ручками
- Замок: двойная бородка 3 мм

Указание:

- Смена положения подсоединения несущего рычага и навески двери возможна поворотом корпуса.
- Используются подходящие монтажные панели от компактных распределительных шкафов AE
- Замочный вкладыш под ключ с двойной бородкой 3 мм, заменяется на замочные вкладыши 41 мм, пластиковые и поворотные ручки, исполнение C

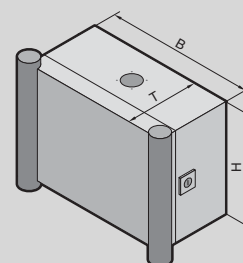

Сертификаты:

- UL
- CSA
- TÜV

Нержавеющая сталь

Ширина (B) мм	Кол-во	300	400	400	600	Стр.
Высота (H) мм		300	300	400	400	
Глубина (T) мм		150	150	150	150	
Арт. №	1 шт.	6535.010	6536.010	6538.010	6539.010	
Вес кг		6,3	7,5	8,8	12,1	
Комплектующие						
Несущие шины TS 35/7,5	10 шт.	2316.000	2317.000	2317.000	–	725
Несущие шины TS 35/15	10 шт.	–	–	–	2319.000	725
Монтажная шина TS 18 x 38 мм	4 шт.	–	8612.240	8612.240	8612.260	720
Монтажные перемычки	20 шт.	–	4694.000	4694.000	см. страницу	720

Rittal – The System.

Faster – better – everywhere.



Взрывобезопасные корпуса

Взрывобезопасные корпуса

Нержавеющая сталь, пустой корпус с крышкой на винтах.....	232
Нержавеющая сталь, пустой корпус с дверью на шарнирах	233
Пластик, пустой корпус с дверью на шарнирах	234



Взрывобезопасные корпуса



Монтаж системы Страница 613

Применение:

- Зона 1 и 2 или 21 и 22 согласно 94/9/EG
- Диапазон температуры окружающей среды: -30°C...+80°C
- Заданные температуры могут быть ограничены встроенным оборудованием
- Степень защиты от воспламенения согласно EN 60 079: повышенная защита оборудования, защита оболочкой

Материал:

- Корпус: нержавеющая сталь 1.4301 (AISI 304)
- Крышка: нержавеющая сталь 1.4301 (AISI 304), литое уплотнение из силикона по периметру

Поверхность:

- Корпус: шлифовка, зерно 240

Степень защиты IP согл.

МЭК 60 529:

- IP 66

Комплект поставки:

- Корпус
- Крышка

Сертификаты:

- РТВ 03 АТЕХ 1013U
- МЭК Ex РТВ 09.0033U

Сертификаты:

- АТЕХ
- МЭК

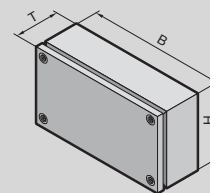

Нержавеющая сталь, пустой корпус с крышкой на винтах

Ширина (B) мм	Кол-во	150	200	300	300	300	400	Стр.
Высота (H) мм		150	200	150	200	300	200	
Глубина (T) мм		80	80	80	80	120	120	
Арт. №	1 шт.	9301.000	9303.000	9302.000	9304.000	9306.000	9305.000	
Вес кг		1,3	1,8	1,8	2,4	3,9	3,6	
Комплекующие								
Монтажные панели	1 шт.	1560.700	1562.700	1561.700	1563.700	1567.700	1564.700	702
Настенное крепление	4 шт.	1594.000	1594.000	1594.000	1594.000	1594.000	1594.000	698
Несущие шины TS 35/7,5	10 шт.	2314.000	2315.000	2316.000	2316.000	2316.000	2317.000	725
Провода заземления		см. страницу	см. страницу	см. страницу	см. страницу	см. страницу	см. страницу	762



Монтаж системы Страница 613

Применение:

- Зона 1 и 2 или 21 и 22 согласно 94/9/EG
- Диапазон температуры окружающей среды: -30°C...+80°C
- Заданные температуры могут быть ограничены встроенным оборудованием
- Степень защиты от воспламенения согласно EN 60 079: повышенная защита оборудования, защита оболочкой

Материал:

- Корпус: нержавеющая сталь 1.4301 (AISI 304)
- Дверь: нержавеющая сталь 1.4301 (AISI 304), литое уплотнение из силикона по периметру
- Монтажная панель: листовая сталь

Поверхность:

- Корпус: шлифовка, зерно 400, шероховатость < 0,8 мкм
- Монтажная панель: оцинкованная

Степень защиты IP согл. МЭК 60 529:

- IP 66

Степень защиты NEMA:

- NEMA 4X

Комплект поставки:

- Корпус
- Дверь
- Монтажная панель

Сертификаты:

- РТВ 02 АТЕХ 1082U
- МЭК Ex РТВ 09.0035U

Сертификаты:

- UL
- cUL
- АТЕХ
- МЭК

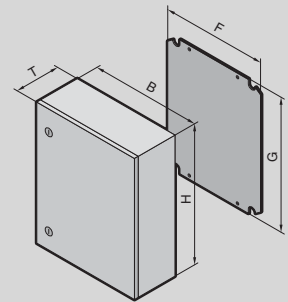

Нержавеющая сталь, пустой корпус с дверью на шарнирах

Ширина (B) мм	Кол-во	200	300	380	380	380	600	600	760	800	Стр.
Высота (H) мм		300	380	300	380	600	600	760	760	1000	
Глубина (T) мм		155	210	155	210	210	210	210	300	300	
Ширина монтажной панели (F) мм		162	275	334	334	334	549	549	704	739	
Высота монтажной панели (G) мм		275	334	275	355	570	570	730	730	955	
Арт. №	1 шт.	9401.600	9409.600	9402.600	9403.600	9404.600	9405.600	9406.600	9407.600	9408.600	
Поворотный замок со вкладышем под ключ с двойной бородкой 3 мм		1	1	1	1	2	2	2	2	2	
Усиливающий профиль в двери		-	-	-	-	-	■	■	■	■	
Вес кг		5,0	8,1	7,8	10,1	16,9	25,2	32,5	44,1	57,8	

Комплекующие

Комплекующие	Кол-во	200	300	380	380	380	600	600	760	800	Стр.
Настенное крепление	4 шт.	2433.000	2433.000	2433.000	2433.000	2433.000	2433.000	2433.000	2433.000	2433.000	698
Несущие шины TS 35/7,5	10 шт.	2315.000	2316.000	-	-	-	-	-	-	-	725
Шины для внутреннего монтажа	4 шт.	-	2383.210	-	2383.210	2383.210	2383.210	2383.210	2383.300	2383.300	716
Несущие шины TS 35/15	10 шт.	-	-	-	-	-	2319.000	2319.000	-	-	725
Провода заземления		см. стр.	см. стр.	см. стр.	см. стр.	см. стр.	см. стр.	см. стр.	см. стр.	см. стр.	762

Взрывобезопасные корпуса



Монтаж системы Страница 613

Применение:

- Зона 1 и 2 или 21 и 22 согласно 94/9/EG
- Диапазон температуры окружающей среды: -30°C...+80°C
- Заданные температуры могут быть ограничены встроенным оборудованием
- Степень защиты от воспламенения согласно EN 60 079: повышенная защита оборудования, защита оболочкой

Материал:

- Корпус: усиленный стекловолокном полиэстэр, поверхностное сопротивление: $< 10^9$ Ом
- Корпус: усиленный стекловолокном полиэстэр, поверхностное сопротивление: $< 10^9$ Ом, литое уплотнение из силикона по периметру
- Монтажная панель: листовая сталь, оцинкованная

Цвет:

- RAL 9011

Степень защиты IP согл.

МЭК 60 529:

- IP 66

Комплект поставки:

- Корпус
- Дверь
- Монтажная панель

Сертификаты:

- РТВ 03 ATEX 1011U
- МЭК Ex РТВ 10.0011U

Сертификаты:

- ATEX
- МЭК

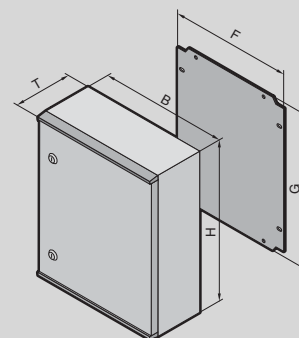

Пластик, пустой корпус с дверью на шарнирах

Ширина (B) мм	Кол-во	200	250	300	400	400	500	600	600	800	Стр.
Высота (H) мм		300	350	400	400	600	500	600	800	1000	
Глубина (T) мм		150	150	200	200	200	300	200	300	300	
Ширина монтажной панели (F) мм		145	195	245	345	345	417	545	517	717	
Высота монтажной панели (G) мм		250	300	350	350	550	450	550	750	950	
Арт. №	1 шт.	9201.600	9202.600	9203.600	9204.600	9205.600	9207.600	9206.600	9208.600	9209.600	
Поворотный замок со вкладышем под ключ с двойной бородкой 3 мм		1	2	2	2	2	2	2	-	-	
3-точечный штанговый запор		-	-	-	-	-	-	-	■	■	
Усиливающий профиль в двери		-	-	-	-	-	■	■	-	-	
Вес кг		3,7	4,6	6,0	6,5	11,5	12,9	15,9	24,3	39,0	
Комплектующие											
Настенное крепление	4 шт.	9266.000	9266.000	9266.000	9266.000	9266.000	9266.000	9266.000	9266.000	9266.000	698
Впрессованные гайки M6	20 шт.	1482.000	1482.000	1482.000	1482.000	1482.000	1482.000	1482.000	1482.000	1482.000	737
Регулировка глубины установки монтажной панели	4 шт.	1481.000	1481.000	1481.000	1481.000	1481.000	1491.000	1481.000	1491.000	1491.000	705
Несущие шины TS 35/7,5	10 шт.	2315.000	-	2316.000	2317.000	2317.000	-	-	-	-	725
Несущие шины TS 35/15	10 шт.	-	-	-	-	-	2318.000	2319.000	2319.000	-	725
Провода заземления		см. стр.	см. стр.	см. стр.	см. стр.	см. стр.	см. стр.	см. стр.	см. стр.	см. стр.	762
Крепление на столб	2 шт.	2584.000	2584.000	2584.000	2584.000	2584.000	2584.000	2584.000	2584.000	2584.000	700

Rittal – The System.

Faster – better – everywhere.

Панель Comfort – простой выбор с помощью онлайн-конфигуратора

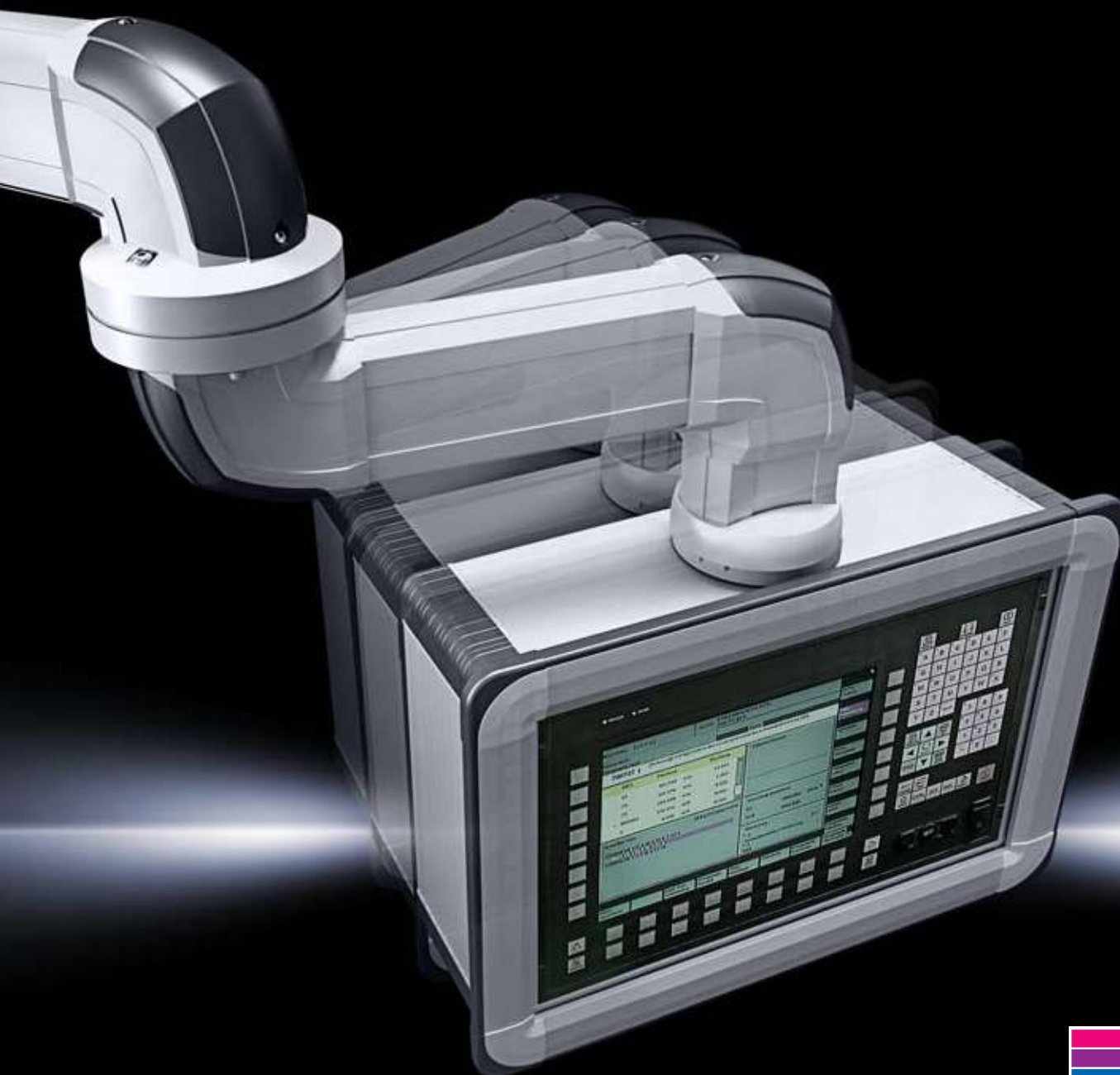

ENCLOSURES

POWER DISTRIBUTION

CLIMATE CONTROL

IT INFRASTRUCTURE

SOFTWARE & SERVICES



FRIEDHELM LOH GROUP

Rittal – The System.

Faster – better – everywhere.



Outdoor

Корпуса Outdoor

Базовые корпуса	242
Настенные корпуса.....	243

Проектные решения Outdoor

Тортек.....	244
Многофункциональные корпуса	245



В любом Outdoor-шкафу как дома





Энергетика

- Преимущество в монтаже – удобный базовый корпус на выбор с дверями спереди и сзади для быстрого внутреннего монтажа и оптимального доступа в месте установки
- Удобное крепление основания – простое проектирование, удовлетворение всем требованиям места установки: бетонный цоколь, панели основания, пластиковый цоколь

Водное хозяйство

- Идеальный материал – алюминий с порошковым покрытием плюс быстрая обработка вырезов
- Быстрый внутренний монтаж – системная перфорация 25 мм по периметру и разнообразные комплектующие уменьшают время монтажа

Телекоммуникации

- Полностью интегрированные системные решения для мобильной связи и телекоммуникаций снижают сложность проектирования
- Защита от вандализма – корпусные решения с классом взломостойкости до WK4

Телемеханика

- Максимальная защита от коррозии – правильный выбор материалов для неблагоприятных условий на обочинах дорог способствует увеличению интервалов обслуживания



Базовые корпуса Outdoor – гибкое решение



Продуманная конструкция крыши

Многофункциональные преимущества:

- Выступающая крыша способствует образованию тени
- Вентиляция благодаря прорезям по периметру
- Вентиляторы для активного охлаждения закрываются для IP-защиты

Встроенная возможность транспортировки

- Петли для транспортировки, закрыты дождевой крышей
- Для транспортировки краном укомплектованного шкафа

Системные монтажные преимущества

- Совместимость благодаря системной перфорации TS 8 в основании
- Разнообразные совместимые комплектующие для индивидуального монтажа



Базовые корпуса Outdoor



Контроль микроклимата Страница 389 Системы шин Страница 721 – 723 Прокладка кабеля Страница 768

Корпус для Outdoor с транспортировочным цоколем 100 мм и выступающей со всех сторон дождевой крышей.

Материал:

– Алюминий AlMg3

Поверхность:

– Порошковое покрытие
– Чистый полиэстр, стойкий к УФ-излучению

Цвет:

– RAL 7035

Степень защиты IP согл. МЭК 60 529:

– IP 55
– NEMA 3R

Комплект поставки:

- Корпус для Outdoor, полностью смонтированный
- Основной корпус с панелью основания, трехсекционной
- Системная перфорация 25 мм в крыше и основании спереди и по глубине корпуса
- Передняя дверь(и) с фиксатором, поворотной ручкой и профильным полуцилиндром, запор ВJ20027
- Транспортировочный цоколь с панелями на винтах спереди и сзади
- Корпус шириной 1200 мм имеет два монтажных отсека шириной по 600 мм
- Дождевая крыша

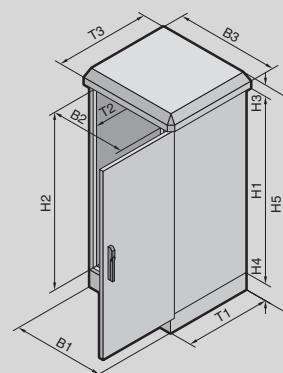

С одинарными стенками

Ширина (B1) мм	Кол-во	600	800	1200	Стр.
Высота (H1) мм		1200	1200	1200	
Глубина (T1) мм		500	500	500	
Ширина в свету (B2) мм		512	712	512	
Высота в свету (H2) мм		1112	1112	1112	
Глубина в свету (T2) мм		449	449	449	
Ширина дождевой крыши (B3) мм		650	850	1250	
Высота дождевой крыши (H3) мм		55	55	55	
Глубина дождевой крыши (T3) мм		550	550	550	
Высота цоколя (H4) мм		100	100	100	
Общая высота (H5) мм		1355	1355	1355	
Арт. №	1 шт.	9783.530	9783.610	9784.540	
Дверь(и)		1	1	2	
Вес кг		38,0	49,5	66,0	
С демонтируемой вертикальной стойкой, 2 двери с замками		–	–	■	
Комплектующие					
Панели для ввода кабеля	2 шт.	8800.060	8800.080	8800.060	768
Монтажные панели	1 шт.	9765.092	9765.095	9765.191	704
Обогреватели распределительных шкафов	1 шт.	3105.400	3105.400	3105.400	451
Термостат	1 шт.	3110.000	3110.000	3110.000	467
Термостат с разгрузкой от натяжения	1 шт.	3110.100	3110.100	3110.100	467
Профильный полуцилиндр	1 шт.	9785.040	9785.040	9785.040	675
Профильные шины, 482,6 мм (19")	2 шт.	7688.000	7688.000	7688.000	802
Монтажный угол для профильных шин 482,6 мм (19")	2 шт.	7696.000	7698.000	7696.000	803

Настенные корпуса Outdoor



Компактные распределительные шкафы АЕ, нержавеющая сталь Страница 219 Hygienic Design Страница 209

Корпус Outdoor для крепления на стену или мачту. Концепция "корпус в корпусе", наружный корпус с вырезом снизу и щелями для вентиляции на задней и боковой стенках.

Материал:

- Корпус: алюминий AlMg3
- Монтажная панель: листовая сталь

Поверхность:

- Корпус: порошковое покрытие, стойкий к УФ-излучению полиэстер
- Монтажная панель: оцинкованная

Цвет:

- RAL 7035

Степень защиты IP согл.

МЭК 60 529:

- IP 55

Комплект поставки:

- Корпус Outdoor с двойными стенками в сборе.
- Внутренний корпус с модульной панелью, фланш-панелью и предохранительным замком (CS 9791.045 с 2 предохранительными замками)
- Монтажный уголок для регулятора температуры или гигростата
- Наружный корпус с декоративным кожухом и предохранительным замком 3524 E
- 2 С-образные профильные шины на задней стенке

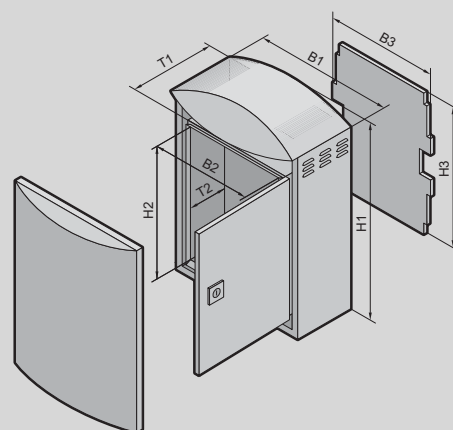

С двойными стенками

Наружный корпус						
Ширина (B1) мм	Кол-во	370	420	530	630	Стр.
Высота (H1) мм		522	560	700	780	
Глубина (T1) мм		210	210	265	380	
Внутренний корпус						
Ширина (B2) мм		300	350	460	580	
Высота (H2) мм		400	440	565	580	
Глубина (T2) мм		170	170	220	333	
Ширина в свету мм		280	330	440	560	
Высота в свету мм		380	420	545	560	
Глубина в свету мм		145	145	195	308	
Ширина монтажной панели (B3) мм		270	320	430	550	
Высота монтажной панели (H3) мм		380	410	535	550	
Арт. №	1 шт.	9791.015	9791.025	9791.035	9791.045	
Комплектующие						
Крепление на столб	1 компл.	2584.000	2584.000	2584.000	2584.000	700
Обогреватели распределительных шкафов	1 шт.	3105.330	3105.330	3105.330	3105.330	451
Термостат	1 шт.	3110.000	3110.000	3110.000	3110.000	467
Термостат с разгрузкой от натяжения	1 шт.	3110.100	3110.100	3110.100	3110.100	467
Гигростат	1 шт.	3118.000	3118.000	3118.000	3118.000	468
Гигростат с разгрузкой от натяжения	1 шт.	3118.100	3118.100	3118.100	3118.100	468
Розетка	2 шт.	2506.100	2506.100	2506.100	2506.100	510
Светильник на светодиодах	1 шт.	2500.100	2500.100	2500.100	2500.100	750

Проектные решения Tortec

Универсальная платформа для Outdoor-применения

- Каркас TS 8 – единая системная платформа корпусов Outdoor, аналогично промышленным и IT-шкафам
- Дождевая крыша – с выступом со всех сторон
- Эффект камина с двойными стенками – снижение воздействия солнечного излучения
- Преимущество при монтаже: быстрый монтаж благодаря открытой конструкции каркаса, в т. ч. при соединении в линейку



Исполнение

Тип корпуса:

- Корпус Outdoor, с двойными стенками

Материал:

- Основная рама: нержавеющая сталь
- Плоские детали: алюминий
- Дождевая крыша: алюминий

Проектные решения многофункциональные корпуса

Платформа для телекоммуникационных решений

- Защитная крыша – с вентиляцией
- Панель основания с кабельными вводами
- 19" монтажная конструкция внутри корпуса, в исполнении из нержавеющей стали
- Монтажная панель из алюминия
- В зависимости от исполнения 1-/2-дверный, симметричный или асимметричный



Исполнение

Тип корпуса:

- Модульная система Outdoor-корпусов, с одинарными или двойными стенками

Материал:

- Основная рама: алюминий
- Корпус и плоские детали: алюминий
- Дождевая крыша: алюминий
- 19" монтажная конструкция: нержавеющая сталь

Rittal – The System.

Faster – better – everywhere.



ENCLOSURES

POWER DISTRIBUTION

CLIMATE CONTROL

FRIEDHELM LOH GROUP

ЭЛЕКТРОРАСПРЕДЕЛЕНИЕ

Шинные системы RiLine

Обзор	251
Шинная система RiLine Compact	256
Шинная система Mini-PLS (40 мм)	260
Шинные системы RiLine (60 мм)	266
Предохранительные компоненты RiLine	289
Комплектующие RiLine	306

Ri4Power

Обзор системы Ri4Power 185 мм	324
Система Ri4Power 185 мм	330

Обзор Ri4Power	351
Модульные шкафы	89
Монтажные комплектующие для модульной фронтальной конфигурации	662
Шкафы с планочными разъединителями	91
Шкафы для шинных систем	92
Шинные системы (100/185/150 мм)	352
Шинные системы Maxi-PLS	354
Шинные системы Flat-PLS	357
Соединительные компоненты для Maxi-PLS/Flat-PLS	360
Защита от прикосновения	365
Оборудование секции форма 1-4	367
Комплектующие Ri4Power	374

Обзор ISV	379
Инсталляционные шкафы на базе TS 8	88
Инсталляционные шкафы на базе SE 8	94
Инсталляционные шкафы на базе AE	58
Монтажные комплекты	380
Монтажные модули	381
Комплектующие ISV	386



Rittal – The System.

Faster – better – everywhere.

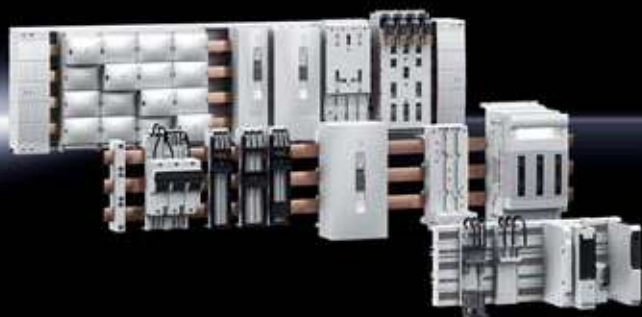

Шинные системы RiLine

Проверенные удобные системы электрораспределения для индивидуальных требований. От малых распределительных устройств, индивидуальных устройств распределения и управления до мощных распределительных систем для применения в инфраструктуре и промышленности. Эти системы отличаются простым и надежным монтажом с возможностью проверки конструкции.

Шинная система	RiLine Compact	Mini-PLS	RiLine PLS/плоские шины
Расстояние между центрами шин мм	–	40	60
Номинальный ток А до	125	250	800, 1600
Свойства продукта	<ul style="list-style-type: none"> ■ Защищенная от прикосновения панель со встроенными шинами для надежного крепления и контактирования компонентов ■ Панель и все компоненты крепятся путем простой установки без использования инструментов ■ Подходит для переменного и постоянного тока 	<ul style="list-style-type: none"> ■ Экономия места благодаря возможности монтажа поверх держателей и соединительных элементов шин ■ Простой монтаж компонентов благодаря установке спереди ■ Оптимальная защита от прикосновения со всех сторон 	<ul style="list-style-type: none"> ■ Благодаря специальной форме шин PLS возможен простой монтаж компонентов поверх держателей шин ■ Оптимальная защита от прикосновения со всех сторон ■ Подходит для переменного и постоянного тока
Со страницы	256	260	265



Ri4Power

<p>Протестированное комплексное решение – шкаф и шинная система. Взаимодействие компонентов низковольтного комплектного устройства протестировано согл. МЭК 61 439 и подтверждается проверкой конструкции.</p>	<p>Модульная система для низковольтных комплектных устройств с проверкой конструкции согл. МЭК 61 439-1/-2 и DIN EN 61 439-1/-2, распределители питания и структурированные системные решения для устройств с формой секционирования 1-4b.</p>	<p>Инсталляционные распределительные шкафы ISV для соответствующего стандартам электрораспределения в зданиях и промышленности. Гибкий монтаж практичными модулями электрораспределения.</p>
<p>Система 185 мм</p>	<p>Система на плоских шинах, Maxi-PLS, Flat-PLS</p>	<p>–</p>
<p>185</p>	<p>100, 150, 185</p>	<p>–</p>
<p>2100</p>	<p>5500</p>	<p>–</p>
<ul style="list-style-type: none"> ■ Возможность монтажа компонентов поверх держателей шин с шагом перфорации защиты от прикосновения ■ Встроенная защита шин в защитном кожухе для предотвращения возникновения дуги ■ Возможность монтажа поверх защитного кожуха и быстрая доустановка компонентов без демонтажа защитного кожуха 	<ul style="list-style-type: none"> ■ Протестированные решения согласно международному стандарту МЭК 61 439-1 и простая проверка конструкции ■ Высокая устойчивость к короткому замыканию до I_{cw} 100 кА в течение 1 сек./I_{pk} 220 кА ■ Испытанная стойкость к возникновению электрической дуги согласно МЭК 61 641 	<ul style="list-style-type: none"> ■ Инсталляционные распределительные шкафы в настенном и напольном корпусе для индивидуального монтажа модульных элементов
<p>330</p>	<p>351</p>	<p>379</p>

Rittal – The System.

Faster – better – everywhere.



Шинные системы

Шинная система RiLine Compact

Распределительный блок	256
Адаптеры подключения	257
Приборные адаптеры	257
Устройства управления	258
Силовые выключатели	258
Комплектующие	259

Шинная система Mini-PLS (40 мм)

Держатель шин	260
Шины специальной формы E-Cu	260
Защита от прикосновения	260
Адаптеры подключения	260
Держатели предохранителей	261
Силовой предохранительный разъединитель NH разм. 000	261
Приборные адаптеры до 25 А	262
Приборные адаптеры до 100 А	263
Соответствие коммутационного оборудования	263

Шинные системы RiLine (60 мм)

Шинная система на плоских шинах	266
Шинная система PLS	268
Адаптеры подключения	270
Комплект расширения адаптера подключения	272
ОМ-адаптеры до 65 А, с проводами подключения	273
ОМ-адаптеры до 65 А, с пружинными клеммами	276
ОМ-адаптеры до 25 А, с подсоединением отходящих проводов через штекер	278
ОМ-несущие элементы	279
Адаптеры силовых выключателей до 630 А, 3-пол.	280
Адаптеры силовых выключателей до 500 А, 4-пол.	284
Соответствие коммутационного оборудования	285
Держатели предохранителей	289
Силовые предохранительные разъединители NH разм. 000	291
Силовые предохранительные разъединители NH разм. с 00 по 3	293
– с электронным контролем состояния (ЭКС)	295
– с электромеханическим контролем состояния (ЭМКС)	297
Система Smart Monitoring	
– измерительный модуль NH	299
– ЖК-дисплей/блок питания	300
Планочные силовые разъединители NH размер 00	301
– с электронным контролем состояния (ЭКС)	302
Держатели предохранителей 30 А до 400 А	303
Комплектующие RiLine	306



RiLine Compact – электрораспределение в малом пространстве

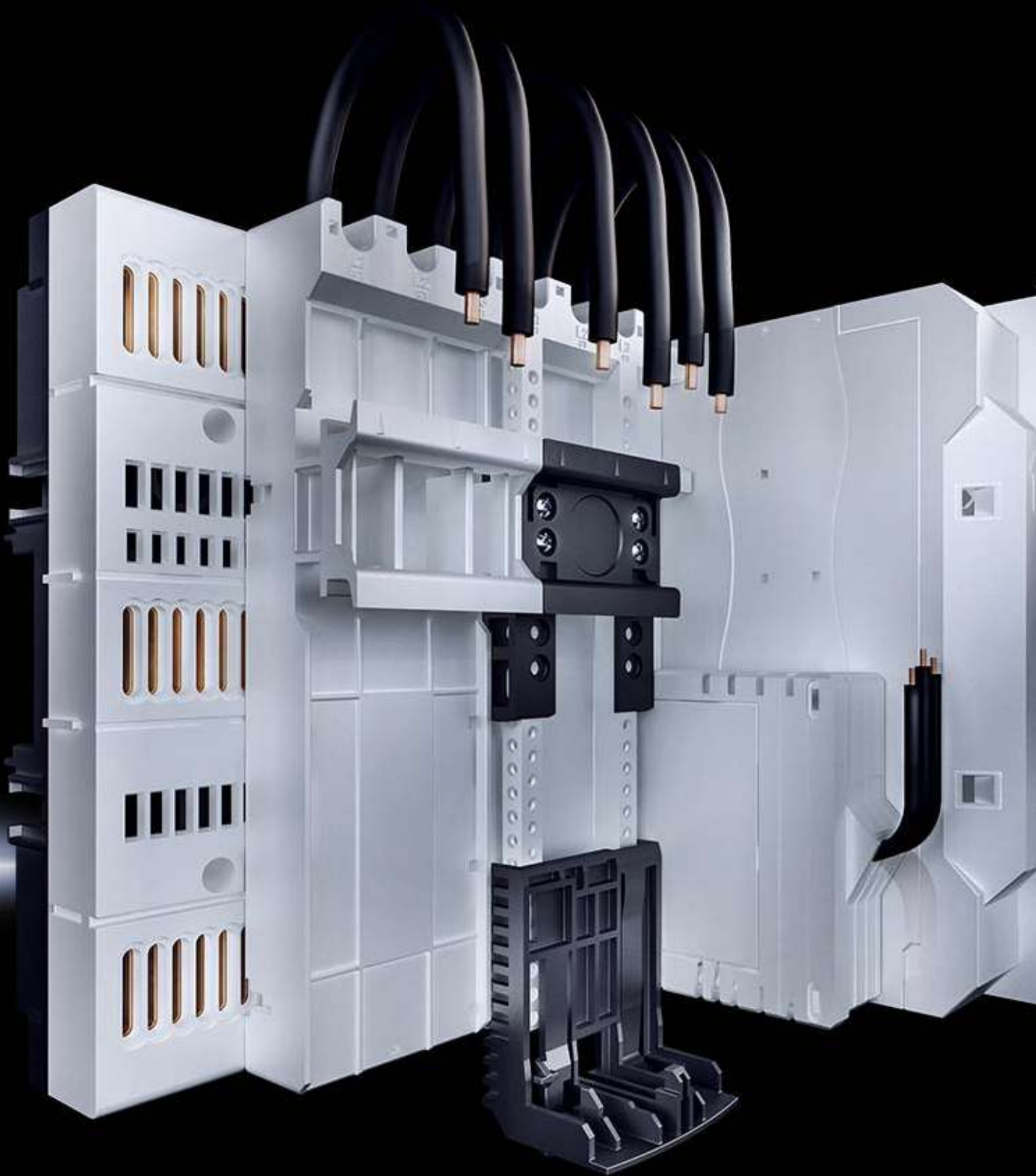

Протестированное системное решение для электrorаспределения

- Компактная конструкция для электrorаспределения до 125 А
- Быстрый и компактный монтаж по сравнению с традиционной прокладкой кабеля
- Шинная система с полной защитой от прикосновения
- Стандартизированный и соответствующий стандартам монтаж различных типов приборов
- Соответствие требованиям стандартов МЭК 61 439 и UL 508

Компактный и надежный монтаж

- Крепление компонентов без инструментов благодаря вставному монтажу
- Специальная фиксация для надежного крепления компонентов. Для демонтажа разблокировка возможна только с помощью отвертки.
- Меньшее занимаемое пространство по сравнению с традиционной прокладкой кабеля

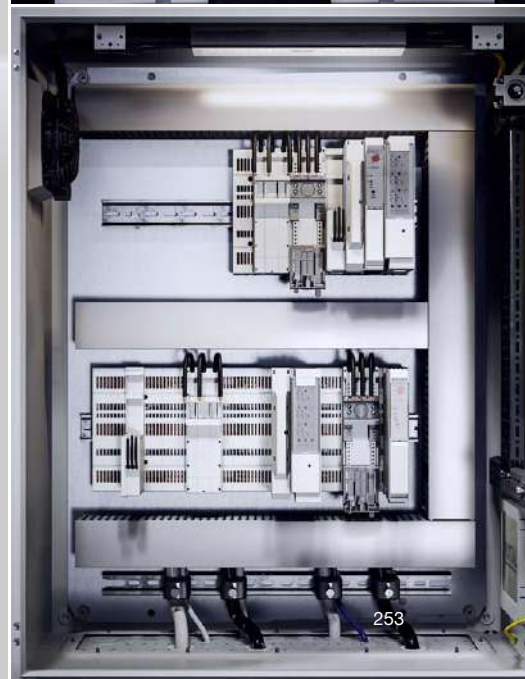
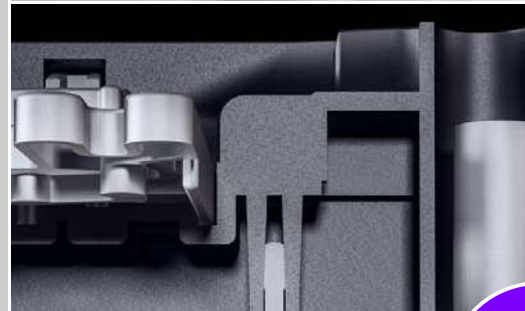
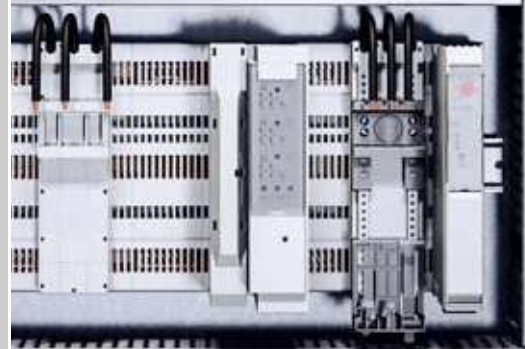
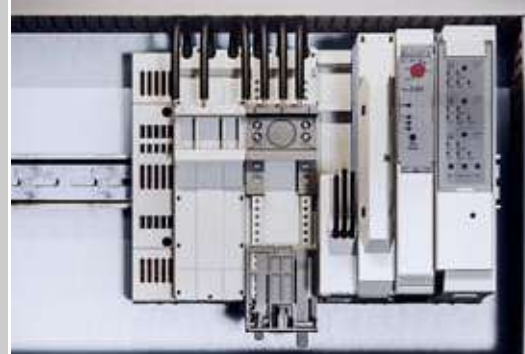

RiLine Compact – простой монтаж без инструментов

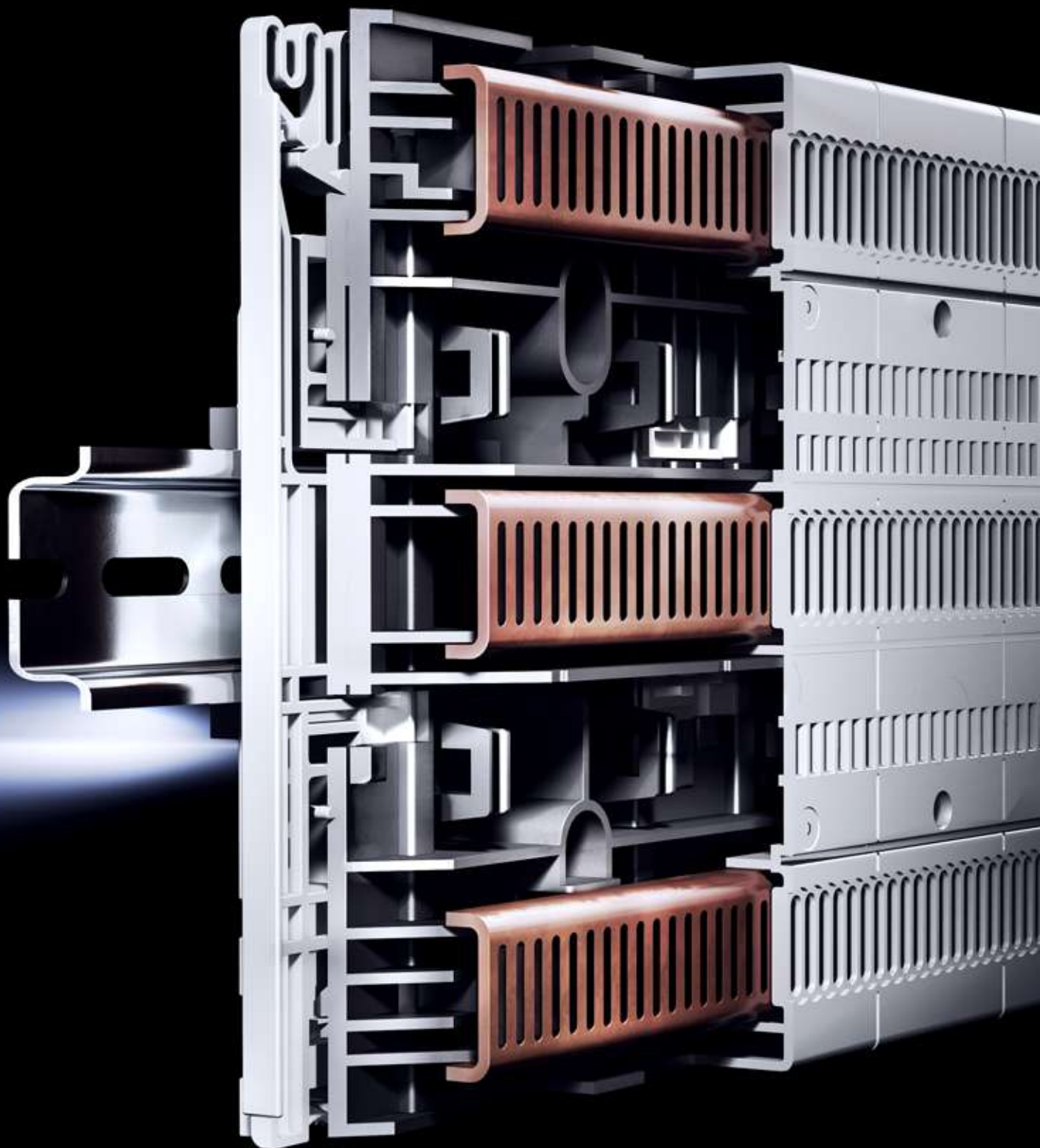

Простой монтаж без инструментов

- Распределительный блок RiLine Compact с шириной 225 и 405 мм
- Простая установка на несущую шину 35 x 7,5 мм и 35 x 15 мм
- Компоненты быстро устанавливаются без инструментов
- Подготовленные в блоке места по 45 мм обеспечивают надежное и удобное расположение компонентов на с шагом контактов 4,5 мм



Надежное подключение адаптера

- Подключение без винтов не требующими обслуживания пружинами у адаптера подключения
- Приборные адаптеры соответствуют требованиям МЭК 61 439 по прокладке активных проводов
- Приборные адаптеры со встроенным держателем предохранителя с монтажной шириной 22,5 мм для компактного монтажа
- Приборные адаптеры с жестко закрепленной или перемещаемой несущей шиной для крепления коммутационных и защитных приборов

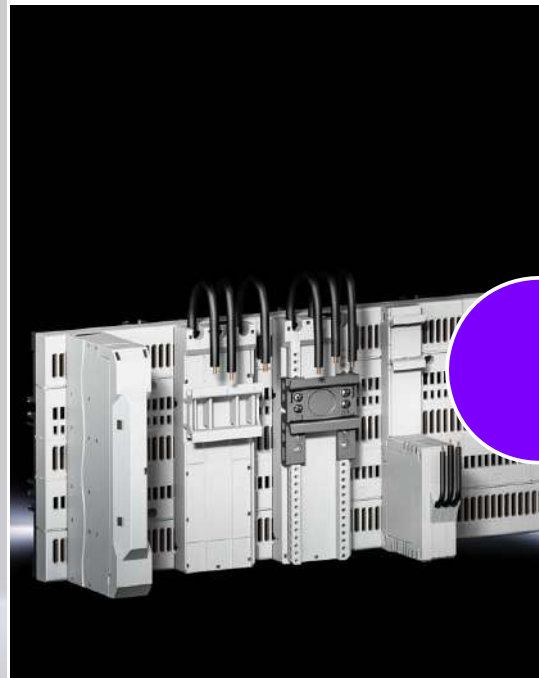

Компактный монтаж функциональных модулей

- Устройство управления для пускателя или реверсивного пускателя до 4 кВт с электронной защитой от перегрузки
- Силовой выключатель для тактового теплового регулятора
- Гибридная технология для высокой частоты включения и малого тепловыделения
- Продолжительный срок службы



RiLine Compact

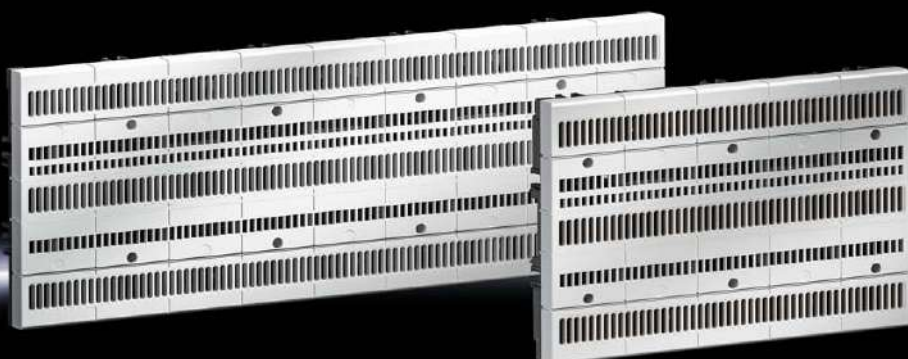

Адаптеры подключения/приборные адаптеры Страница 257 Устройства управления/силовые выключатели Страница 258

Функция:

- Блок шинной системы с защитой от прикосновения для надежного монтажа и контактирования вставных компонентов
- Для монтажа на несущие шины 35 x 7,5/15 или для непосредственного крепления на монтажной панели

Материал:

- Полиамид
- Поликарбонат
- E-Cu
- Негорючесть согласно UL 94-V0

Цвет:

- RAL 7035

Степень защиты согл. МЭК 60 529:

- IP 20

Комплект поставки:

- Вкл. встроенные шины

Сертификаты:

- UL listed

Стандарты:

- UL 508
- МЭК 61439

Указание:

- Указанные в таблице технические характеристики для применения в соответствии с UL могут отличаться

Распределительный блок

Ширина мм	Кол-во	225	405
Высота мм		160	160
Глубина мм		45,1	45,1
Номинальный ток макс. А		125	125
Номинальное рабочее напряжение В		690 (AC), 600 (DC)	690 (AC), 600 (DC)
Кол-во полюсов		3-пол.	3-пол.
Количество мест по 45 мм		5	9
Арт. №	1 шт.	9635.000	9635.010

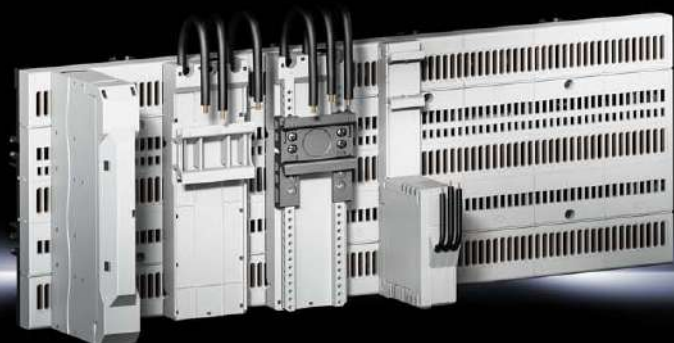

Блок распределения Страница 256 **Устройства управления/силовые выключатели** Страница 258 **Комплектующие** Страница 259

Функция адаптера подключения:

- Прямое подключение проводов с помощью пружинных клемм

Функция приборного адаптера:

- Для крепления коммутационных и защитных приборов с креплением на несущую шину

Материал:

- Полиамид
- Негорючесть согласно UL 94-V0

Цвет:

- RAL 7035

Сертификаты:

- UL

Указание:

- Указанные в таблице технические характеристики для применения в соответствии с UL могут отличаться

Адаптер подключения/приборные адаптеры

Исполнение		Адаптер подключения				Приборный адаптер		Приборные адаптеры Basic	
		80	16	16	32	690 (AC), 600 (DC)	690 (AC), 600 (DC)	690 (AC), 600 (DC)	690 (AC), 600 (DC)
Номинальный ток макс. А		80	16	16	32	690 (AC), 600 (DC)	690 (AC), 600 (DC)	690 (AC), 600 (DC)	690 (AC), 600 (DC)
Номинальное рабочее напряжение В		690 (AC), 600 (DC)	690 (AC), 600 (DC)	690 (AC), 600 (DC)	690 (AC), 600 (DC)	690 (AC), 600 (DC)	690 (AC), 600 (DC)	690 (AC), 600 (DC)	690 (AC), 600 (DC)
Кол-во полюсов		3-пол.	3-пол.	3-пол.	3-пол.	3-пол.	3-пол.	3-пол.	3-пол.
Отвод проводов		сверху/снизу	–	–	–	–	–	–	–
Подключение круглых проводов		AWG 6 – 16	–	–	–	–	–	–	–
Подключение проводов, многопроволочных с/без наконечника мм ²		1,5 – 16	–	–	–	–	–	–	–
Подключение проводов, сплошных мм ²		1,5 – 10	–	–	–	–	–	–	–
Подключение проводов, многопроволочных мм ²		16	–	–	–	–	–	–	–
Провода подключения, исполнение		–	AWG 14	AWG 14	AWG 10	–	–	–	–
Провода подключения, длина мм		–	125	120	100	–	–	–	–
Номинальный условный ток короткого замыкания I _{cc} кА		–	50	–	–	–	–	–	–
Для предохранителя		–	10 x 38 мм/Class CC (макс. 16 А)	–	–	–	–	–	–
Кол-во жестко закрепленных несущих шин/высота мм		–	1/10	1/10	1/10	–	–	–	–
Ширина мм		22,5	22,5	45	45	–	–	–	–
Высота мм		160	160	160	160	–	–	–	–
Глубина мм		115,5	80,2	34,5	34,5	–	–	–	–
Арт. №		9635.200	9635.300	9635.310	9635.320	–	–	–	–
	Кол-во	4 шт.	1 шт.	4 шт.	4 шт.	–	–	–	–

Приборные адаптеры

Исполнение	Кол-во	Приборные адаптеры Comfort			
		16	25	32	45
Номинальный ток макс. А		16	25	32	45
Номинальное рабочее напряжение В		690 (AC), 600 (DC)	690 (AC), 600 (DC)	690 (AC), 600 (DC)	690 (AC), 600 (DC)
Кол-во полюсов		3-пол.	3-пол.	3-пол.	3-пол.
Провода подключения, исполнение		AWG 14	AWG 12	AWG 10	AWG 8
Провода подключения, длина мм		120	100	100	100
Кол-во перемещаемых несущих шин/высота мм		1/10	1/10	1/10	1/10
Ширина мм		45	45	45	45
Высота мм		160	160	160	160
Глубина мм		34,5	34,5	34,5	34,5
Арт. №	4 шт.	9635.330	9635.340	9635.350	9635.360

RiLine Compact



Блок распределения Страница 256 Адаптеры подключения/приборные адаптеры Страница 257

Функция устройства управления:

- Для управления двигателями в качестве прямого или реверсивного пускателя со встроенной защитой от перегрузки и аварийным отключением
- Используемая гибридная технология обеспечивает надежное, частое включение с помощью полупроводников

- Во время работы механические контакты обеспечивают небольшое тепловыделение
- Компактный монтаж благодаря малой ширине

Функция силового выключателя:

- Для управления омическими нагрузками, например, тактовыми тепловыми регуляторами
- Используемая гибридная технология обеспечивает надежное, частое включение с помощью полупроводников
- Во время работы механические контакты обеспечивают небольшое тепловыделение

Материал:

- Полиамид
- Негорючесть согласно UL 94-V0

Цвет:

- RAL 7035

Указание:

- Указанные в таблице технические характеристики для применения в соответствии с UL могут отличаться

Устройства управления

Номинальный ток макс. А	Кол-во	0,6	2,4	9
Номинальное рабочее напряжение В		500	500	500
Номинальная частота Гц		50/60	50/60	50/60
Тепловыделение Вт		2,8	5,5	12
Контроль тока настраиваемый А		0,075 – 0,6	0,18 – 2,4	1,5 – 9
Кол-во полюсов		3-пол.	3-пол.	3-пол.
Подключение круглых проводов мм ²		0,14 – 2,5	0,14 – 2,5	0,14 – 2,5
Ширина мм		22,5	22,5	22,5
Высота мм		160	160	160
Глубина мм		114	114	114
Для предохранителей		10 x 38 мм gR 20 A	10 x 38 мм gR 20 A	10 x 38 мм gR 20 A
Номинальный условный ток короткого замыкания I _{cc} кА		5	5	5
Сертификаты		UL	UL	UL
Арт. №	1 шт.	9635.400	9635.410	9635.420

Силовые выключатели

Номинальный ток макс. А	Кол-во	25	25
Номинальное рабочее напряжение В		42 – 400	42 – 500
Номинальная частота Гц		50/60	50/60
Тепловыделение Вт		20	20
Контроль тока настраиваемый А		16/20/25	16/20/25
Кол-во полюсов		3-пол.	3-пол.
Подключение круглых проводов мм ²		0,2 – 6	0,2 – 6
Ширина мм		36	36
Высота мм		160	160
Глубина мм		130	130
Для предохранителей		10 x 38 мм 32 A	Class CC 30 A
Номинальный условный ток короткого замыкания I _{cc} кА		30	30
Сертификаты		–	UL
Арт. №	1 шт.	9635.500	9635.510

RiLine Compact

Комплектующие

Несущая шина

для приборного адаптера Comfort

Для крепления приборов и реверсивных сборок.

Материал:

- Полиамид
- Негорючесть согласно UL 94-V0

Цвет:

- RAL 9005

Ширина мм	Кол-во	Арт. №
45	10 шт.	9635.600



Элемент для позиционирования

для приборного адаптера Comfort

Для крепления приборов и реверсивных сборок.

Материал:

- Полиамид
- Негорючесть согласно UL 94-V0

Цвет:

- RAL 9005

Ширина мм	Высота мм	Для коммутационных приборов производитель (тип)	Кол-во	Арт. №
45	55	Siemens (S00, S0)	10 шт.	9635.610
45	35	Eaton PKZ/PKE Размер 0	10 шт.	9635.620



Шинная система Mini-PLS (40 мм)



Приборные адаптеры Страница 262 Предохранительные компоненты Страница 261

Держатель шин, адаптеры подключения

Материал:
 – Полиамид (PA 6.6)
 – Негорючесть согласно UL 94-V0

Цвет:

– RAL 7035
 – RAL 9011 (корпус адаптера подключения)

Защита от прикосновения

Материал:

– Термически модифицированный жесткий ПВХ
 – Негорючесть согласно UL 94-V0

Цвет:

– RAL 7035

Держатель шин Mini-PLS (3-пол.)

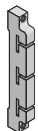

Держатель шин надстраиваемый	Кол-во	■	
Расстояние между центрами шин мм		40	
Сертификаты		UR	
Арт. №	4 шт.	9600.000	

Шины специальной формы Mini-PLS E-Cu, толщина шин 3 мм, сечение шин 120 мм²

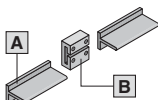

Длина мм	Кол-во	500	700	1100	1500
Сертификаты		UR	UR	UR	UR
Арт. №	3 шт.	9601.000	9602.000	9603.000	9624.000

Комплектующие

B Соединитель шин	Сертификаты		Арт. №
	UR	3 шт.	9611.000

Защита от прикосновения Mini-PLS

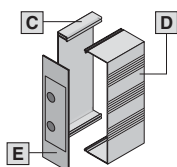

Компоненты	Сертификаты	Длина мм	Кол-во	Арт. №
C Поддон основания	UR	500	1 шт.	9605.000
		700	1 шт.	9606.000
		1100	1 шт.	9607.000
D Защитный кожух	UR	250	1 шт.	9608.000
		500	1 шт.	9609.000
E Торцевая крышка	UR	–	2 шт.	9610.000

Адаптеры подключения Mini-PLS (3-пол.)

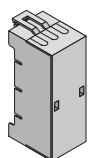

Номинальный ток макс. А	Кол-во	63	250	Стр.
Номинальное рабочее напряжение В, ~		690, 3~	690, 3~	
Отвод проводов		сверху/снизу	сверху/снизу	
Подключение круглых проводов мм ²		1,5 – 35	10 – 120	
Клемма для гибких медных шин Ш x В мм		10 x 8	17 x 15	
Ширина мм		54	115	
Высота мм		160	182	
Сертификаты		UR	UR	
Арт. №	1 шт.	9613.000	9612.000	

Комплектующие

Гибкие медные шины		■	■	311
--------------------	--	---	---	-----

Предохранительные компоненты Mini-PLS



Шинная система Страница 260 Адаптеры подключения Страница 260 Приборные адаптеры Страница 262/263

Держатель предохранителей

Материал:

- Полиамид (PA 6.6)
- Негорючесть согласно UL 94-V0

Цвет:

- Корпус: RAL 9011
- Крышка: RAL 7035

Силовые предохранительные разъединители NH

Материал:

- Усиленный стекловолокном полиамид
- Негорючесть согласно UL 94-V0
- Контактные поверхности: посеребренная твердая медь

Цвет:

- RAL 7035

Основание для тестирования:

- МЭК/DIN EN 60 947-3
- DIN EN 60 269-2 (плавкие вставки)

Адаптер шинной системы

Материал:

- Полиамид (PA 6.6)
- Негорючесть согласно UL 94-V0

Цвет:

- RAL 9011

Держатели предохранителей Mini-PLS (3-пол.)

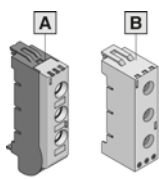

			A	B
	Плавкая вставка	Кол-во	D 02-E18	D 02-E18
	Номинальный ток макс. А		63	63
	Номинальное рабочее напряжение В, ~		400, 3~	400, 3~
	Подключение круглых проводов мм ²		1,5 – 16	1,5 – 16
	Тип подключения		Пружинная клемма	Винтовая клемма
	Ширина мм		39,5	38
	Высота мм		189	160
	Арт. №	1 шт.	9630.005	9630.000

Силовой предохранительный разъединитель NH разм. 000 (3-пол.)

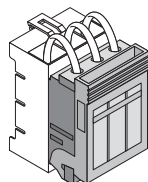

	Номинальный ток макс. А	Кол-во	100	Стр.
	Номинальное рабочее напряжение В, ~		690, 3~	
	Отвод проводов		сверху/снизу	
	Тип подключения		Рамная клемма	
	Подключение круглых проводов мм ²		1,5 – 50	
	Клемма для гибких медных шин Ш x В мм		10 x 10	
	Ширина мм		89	
	Высота мм		141,5	
	Арт. №	1 шт.	3431.000	291

Дополнительно необходимо

Адаптер шинной системы Mini-PLS (3-пол.)

	С проводами подключения мм ²		35	
	Ширина мм		90	
	Высота мм		160	
	Арт. №	1 шт.	9629.100	

Комплектующие

	Микровыключатель	5 шт.	3071.000	322
--	------------------	-------	----------	-----

Приборные адаптеры Mini-PLS



Шинная система Стр. 260 Адаптеры подключения Стр. 260 Предохранительные компоненты Стр. 261 Соответствие коммутационного оборудования Стр. 263

Материал:

- Полиамид (PA 6.6)
- Негорючесть согласно UL 94-V0

Цвет:

- RAL 7035
- RAL 9011 (9629.000)

Номинальный рабочий ток макс. 12 – 25 А

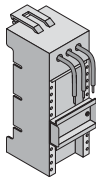
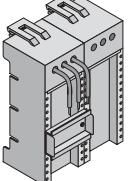
									
Номинальный ток макс. А	Кол-во	12	25	25	25	25	25	25	Стр.
Номинальное рабочее напряжение В, ~		690, 3~	690, 3~	690, 3~	690, 3~	690, 3~	690, 3~	690, 3~	
Кол-во полюсов		3-пол.	3-пол.	3-пол.	3-пол.	3-пол.	3-пол.	3-пол.	
Провода подключения		AWG 14	AWG 12	AWG 12	AWG 12	AWG 12	AWG 12	AWG 12	
Количество/высота несущих шин мм		1/7,5	1/7,5	1/15	1/7,5	1/15	1/7,5	1/7,5	
Ширина мм		45	45	45	54	54	72	90	
Высота мм		160	160	160	160	160	160	160	
Сертификаты		-	-	-	UR	UR	UR	-	
Арт. №	1 шт.	9614.110	9614.100	9615.100	9614.000	9615.000	9625.000	9629.010	
Комплекующие									
Вставной элемент	2 шт.	9623.000	9623.000	9623.000	9623.000	9623.000	9623.000	9623.000	316
Несущие шины, высота 7,5 мм	Ширина 45 мм	10 шт.	9320.150	9320.150	9320.150	-	-	-	9320.150
	Ширина 54 мм	10 шт.	-	-	-	3548.000	3548.000	-	-

Приборные адаптеры Mini-PLS

Номинальный рабочий ток макс. 40 – 100 А

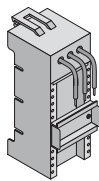
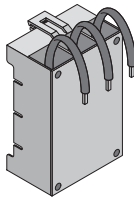
						
Номинальный ток макс. А	Кол-во	40	40	40	100	Стр.
Номинальное рабочее напряжение В, ~		690, 3~	690, 3~	690, 3~	690, 3~	
Кол-во полюсов		3-пол.	3-пол.	3-пол.	3-пол.	
Провода подключения		AWG 10	AWG 10	AWG 10	35 мм ²	
Количество/высота несущих шин мм		1/7,5	1/15	1/7,5	–	
Ширина мм		54	54	72	90	
Высота мм		160	160	160	160	
Сертификаты		UR	UR	UR	–	
Арт. №	1 шт.	9616.000	9617.000	9627.000	9629.000	
Комплектующие						
Вставной элемент	2 шт.	9623.000	9623.000	9623.000	–	316
Несущие шины	Высота 7,5 мм	10 шт.	3548.000	3548.000	–	316
	Высота 15 мм	5 шт.	–	–	–	9320.120

Соответствие коммутационного оборудования – приборные адаптеры Mini-PLS 12 А/25 А

Производитель/тип	Арт. №	Производитель/тип	Арт. №
ABB		Siemens	
MS116	9614.100	S0	
MS325	9614.000	3RV10 21...	9614.100
MS450 (макс. 25 А)	9614.000	3RV20 21... (до 25 А)	9614.100
MS451 (макс. 25 А)	9614.000	S00	
Eaton		3RV10 11...	9614.100 ¹⁾
PKZM0 (до 25 А)	9614.100	3RV20 11...	9614.100 ¹⁾
PKZM01 (до 25 А)	9614.100	S2	
PKZM4 (до 25 А)	9614.000	3RV10 31... (до 25 А)	9614.000
PKE12	9614.100	¹⁾ Передвинуть несущую шину приборов	
PKE32 (до 25 А)	9614.100		
PKE65 (до 25 А)	9614.000		
Schneider Electric			
GV2-P (до 25 А)	9614.100		
GV2-RT	9614.100		
GV2-LE10	9614.100		
GV3 (до 25 А)	9614.100		

Соответствие коммутационного оборудования – приборные адаптеры Mini-PLS 40 А/100 А

Производитель/тип	Арт. №	Комплектующие Арт. №	Производитель/тип	Арт. №	Комплектующие Арт. №
ABB			Schneider Electric		
MS450 (макс. 40 А)	9617.000	–	NS 80	9629.000	–
MS451 (макс. 40 А)	9629.000	9320.120	GV3 (макс. 40 А)	9616.000	–
MS495	9629.000	9320.120	GV3	9629.000	9320.120
MS496	9629.000	9320.120	Siemens		
MS497	9629.000	9320.120	S2		
Tmax			3RV10 31... (макс. 40 А)	9616.000	–
T1	9629.000	–	3RV10 31...	9629.000	9320.120
T2	9629.000	–	S3		
Eaton			3RV1341/42	9629.000	9320.120
NZM 1	9629.000	–			
PKZ2	9627.000	–			
PKZM4 (макс. 40 А)	9617.000	–			
PKZM4	9629.000	9320.120			

Rittal – The System.

Faster – better – everywhere.



RiLine

Шинные системы 3-/4-пол. и DC

Держатели + шины + защита от прикосновения

- Шинная система на плоских шинах, см. страницу 266
- Шинная система PLS, см. страницу 268
- Комплектующие, см. страницу 306

Элементы подключения 3- и 4-пол.

- Адаптеры подключения, см. страницу 270
- Клеммы подключения, см. страницу 313
- Блок подключения, см. страницу 315
- Комплектующие, см. страницу 313

Приборные адаптеры 3- и 4-пол.

- ОМ-адаптеры, см. страницу 273
- Адаптеры силовых выключателей, см. страницу 280
- Комплектующие, см. страницу 317

Предохранительные компоненты 3-пол.

- Держатели предохранителей, см. страницу 289
- Силовые предохранительные разъединители NH, см. страницу 291
- Планочные силовые разъединители NH, см. страницу 301
- Держатели предохранителей, см. страницу 303
- Комплектующие, см. страницу 321

Rittal Power Engineering с функцией обновления

см. страницу 377

- Компоновка шинных систем RiLine
- Простой выбор компонентов, встроенная база данных коммутационного оборудования
- Автоматический расчет номинальных токов и тепловыделения

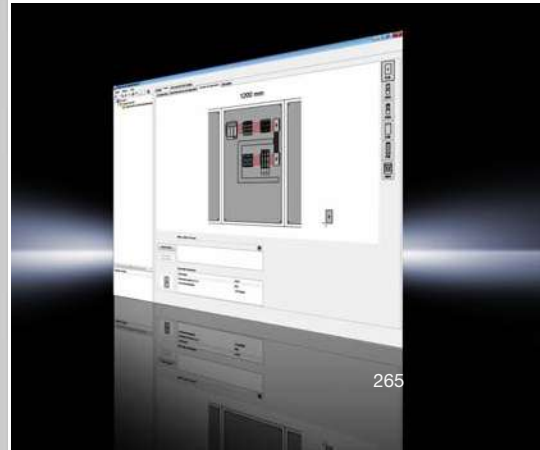

Шинные системы RiLine до 800 А (60 мм)



Адаптеры подключения Страница 270 **Приборные адаптеры** Страница 280 **Предохранительные компоненты** Страница 289

Материал:

- Полиамид (PA 6.6)
- Негорючесть согласно UL 94-V0



Цвет:

- RAL 7035

Указание:

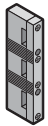
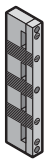

- Сертификация UL действительна только в сочетании с АС-применением
- Для применения в соответствии с UL необходим поддон основания

Шинная система на плоских шинах

Держатель шин						
Кол-во полюсов	Кол-во	3-пол.	3-пол.	3-пол.	4-пол.	Стр.
Расстояние между центрами шин мм		60	60	60	60	
С наружным креплением		■	–	–	–	
С внутренним креплением		–	■	■	■	
Для шин мм	12 x 5/10	■	■	–	■	
	15 x 5 – 30 x 10	■	■	■	■	
Номинальное рабочее напряжение В, ~		1000, 3~	1000, 3~	1000, 3~	1000, 3~	
		–	–	1500 (DC)	–	
Сертификаты		–	–	UL	UL	
Арт. №	4 шт.	9340.010	9340.000	9340.050	9340.004	
Дополнительно необходимо						
Вставки при использовании шин 12 x 5/10 мм		■	■	–	■	
Арт. №	12 шт.	9340.090	9340.090	–	9340.090	307

Шинные системы RiLine до 800 А (60 мм)

Шинная система на плоских шинах

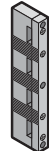
Держатель шин						
						
Кол-во полюсов	Кол-во	3-пол.	3-пол.	3-пол.	4-пол.	Стр.
Расстояние между центрами шин мм		60	60	60	60	
Арт. №	4 шт.	9340.010	9340.000	9340.050	9340.004	266
Дополнительно необходимо						
Вставка при использовании шин 12 x 5/10 мм		■	■	–	■	
Арт. №	12 шт.	9340.090	9340.090	–	9340.090	307

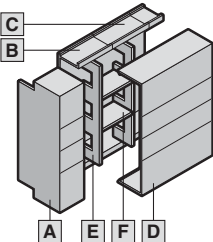
Защита от прикосновения									
	компонентов	Длина мм	Сертификаты	Кол-во	Арт. №			Арт. №	Стр.
	A Торцевые крышки	–	UL	2 шт.	9340.070	9340.070	9340.070	9340.074	–
	B Поддоны основания	500	UL	2 шт.	–	9340.100	9340.100	–	312
		700	UL	2 шт.	–	9340.110	9340.110	–	312
		900	UL	2 шт.	–	9340.120	9340.120	–	312
		1100	UL	2 шт.	–	9340.130	9340.130	9340.134	312
		2400	UL	1 шт.	–	9340.170	–	–	312
	C Соединители поддонов основания	100	UL	2 шт.	–	9340.140	9340.140	–	312
	D Защитные кожухи	700	UL	2 шт.	–	9340.200	9340.200	–	312
		1100	UL	2 шт.	–	9340.210	9340.210	9340.214	312
E Ребра жесткости	–	UL	5 шт.	–	9340.220	9340.220	9340.224	312	
F Разделительные перемычки	160	UL	2 шт.	–	–	9340.230	–	312	

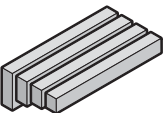
Шины E-Cu, длина: 2400 мм на шину										
	Размеры мм	Номинальный ток А согл.		Сертификаты	Кол-во	Арт. №			Арт. №	Стр.
		DIN ¹⁾	UL 508							
	12 x 5	210	160	UL	6 шт.	3580.000	3580.000	3580.000	3580.000	308
	12 x 10	340	320	UL	6 шт.	3580.100	3580.100	3580.100	3580.100	308
	15 x 5	260	200	UL	6 шт.	3581.000	3581.000	3581.000	3581.000	308
	15 x 10	360	400	UL	6 шт.	3581.100	3581.100	3581.100	3581.100	308
	20 x 5	274	270	UL	6 шт.	3582.000	3582.000	3582.000	3582.000	308
	20 x 10	427	540	UL	3 шт.	3585.005	3585.005	3585.005	3585.005	308
	25 x 5	327	330	UL	6 шт.	3583.000	3583.000	3583.000	3583.000	308
30 x 5	379	400	UL	6 шт.	3584.000	3584.000	3584.000	3584.000	308	
30 x 10	573	810	UL	3 шт.	3586.005	3586.005	3586.005	3586.005	308	

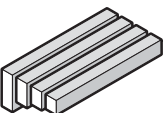
Шины CUPONAL, длина: 2400 мм на шину										
	Размеры мм	Номинальный ток А согл.		Сертификаты	Кол-во	Арт. №			Арт. №	Стр.
		DIN ¹⁾	UL 508							
	20 x 5	235	–	–	6 шт.	–	3582.020	3582.020	–	307
	20 x 10	363	–	–	3 шт.	–	3585.020	3585.020	–	307
	30 x 5	328	–	–	6 шт.	–	3584.020	3584.020	–	307
30 x 10	493	–	–	3 шт.	–	3586.020	3586.020	–	307	

Комплектующие									
Компоненты	Для шин мм	Сертификаты	Кол-во	Арт. №			Арт. №	Стр.	
Соединитель шин для простого соединения	12 x 5 – 15 x 10	UL	3 шт.	9350.075	9350.075	9350.075	9350.075	309	
	20 x 5 – 30 x 10	UL	3 шт.	9320.020	9320.020	9320.020	9320.020	309	
Соединитель шин для соединения в линейку ²⁾	20 x 5 – 30 x 10	UL	3 шт.	9320.030	9320.030	9320.030	9320.030	309	
Защитные кожухи шин Длина: 1000 мм/кожух	12 x 5 – 30 x 10	UR	10 шт.	3092.000	3092.000	3092.000	3092.000	308	
	12/15 x 5	UR	4 шт.	9350.010	9350.010	9350.010	9350.010	308	
	12/15 x 10	UR	4 шт.	9350.060	9350.060	9350.060	9350.060	308	

¹⁾ Максимальное номинальное значение свободно лежащей шины без покрытия при повышении температуры на 30 К согл. DIN 43 671

²⁾ Соединение от шкафа к шкафу

Шинные системы RiLine до 800 A/1600 A (60 мм)



Элементы подключения Страница 270 Приборные адаптеры Страница 280 Предохранительные компоненты Страница 289

Материал:

- Полиамид (PA 6.6)
- Негорючесть согласно UL 94-V0



Цвет:

- RAL 7035

Указание:



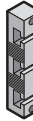
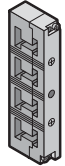

- Сертификация UL действительна только в сочетании с АС-применением
- Для применения в соответствии с UL необходим поддон основания

Шинная система PLS

Держатель шин						
Для системы Rittal	Кол-во	PLS 800		PLS 1600		
Кол-во полюсов		3-пол.	3-пол.	3-пол.	3-пол.	4-пол.
Расстояние между центрами шин мм		60	60	60	60	60
С внутренним креплением		■	■	■	■	■
Держатель шин надстраиваемый		■	■	■	■	–
Номинальное рабочее напряжение В, ~		1000, 3~	1000, 3~	1000, 3~	1000, 3~	1000, 3~
		–	1500 (DC)	–	1500 (DC)	–
Сертификаты		–	UL	–	UL	UL
Арт. №	4 шт.	9341.000	9341.050	9342.000	9342.050	9342.004

Шинные системы RiLine до 800 A/1600 A (60 мм)

Система на шинах PLS

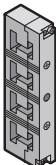
Держатель шин							
							
Для системы Rittal	Кол-во	PLS 800		PLS 1600			Стр.
Кол-во полюсов		3-пол.	3-пол.	3-пол.	3-пол.	4-пол.	
Расстояние между центрами шин мм		60	60	60	60	60	
Арт. №	4 шт.	9341.000	9341.050	9342.000	9342.050	9342.004	268

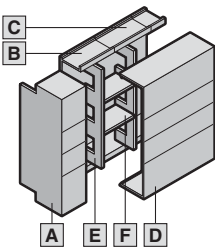
Защита от прикосновения										
	Компоненты	Длина мм	Сертификация	Кол-во	Арт. №		Арт. №			Стр.
	A Торцевые крышки	–	UL	2 шт.	9341.070	9341.070	9342.070	9342.070	9342.074	–
	B Поддоны основания	500	UL	2 шт.	9341.100	9341.100	9342.100	9342.100	–	312
		700	UL	2 шт.	9341.110	9341.110	9342.110	9342.110	–	312
		900	UL	2 шт.	9341.120	9341.120	9342.120	9342.120	–	312
		1100	UL	2 шт.	9341.130	9341.130	9342.130	9342.130	9342.134	312
	2400	UL	1 шт.	9341.170	–	9342.170	–	–	312	
	C Соединители поддонов основания	100	UL	2 шт.	9341.140	9341.140	9342.140	9342.140	–	312
D Защитные кожухи	700	UL	2 шт.	9340.200	9340.200	9340.200	9340.200	–	312	
	1100	UL	2 шт.	9340.210	9340.210	9340.210	9340.210	9340.214	312	
E Ребра жесткости	–	UL	5 шт.	9340.220	9340.220	9340.220	9340.220	9340.224	312	
F Разделительные перемычки	160	UL	2 шт.	–	9340.230	–	9340.230	–	312	

Шины специальной формы PLS E-Cu											
	Исполнение			Кол-во	PLS 800		PLS 1600			Стр.	
	Сечение шин мм ²				300		900				
	Толщина шин мм				5		10				
	Макс. номинальный ток A согл.	DIN ¹⁾				684		1368			
			UL 508			890		1500			
	Длина мм	Для ширины шкафа мм	Сертификация			Арт. №		Арт. №			
	495	600	UL	3 шт.		3524.000		3527.000			309
	695	800	UL	3 шт.		3525.000		3528.000			309
895	1000	UL	3 шт.		3525.010		3528.010			309	
1095	1200	UL	3 шт.		3526.000		3529.000			309	
2400	варьируется	UL	1 шт.		3509.000		3516.000			309	

Комплектующие										
Компоненты		Сертификация	Кол-во	Арт. №		Арт. №			Стр.	
Соединитель шин PLS	Простое соединение	UL	3 шт.	3504.000		3514.000			310	
	Соединение в линейку ²⁾	UL	3 шт.	3505.000		3515.000			310	
Гибкий соединитель PLS ³⁾		UR	3 шт.	9320.060		9320.070			310	

¹⁾ Максимальное номинальное значение свободно лежащей шины без покрытия при повышении температуры на 30 К согл. DIN 43 671

²⁾ Соединение от шкафа к шкафу

³⁾ Для монтажа гибкого соединителя необходимо по 2 соединителя шин PLS (простое соединение)

Адаптеры подключения



Шинная система Стр. 266 **ОМ-адаптеры** Стр. 273 **Адаптеры силовых выключателей** Стр. 280 **Предохранительные компоненты** Стр. 289

Материал:

- Крышка: ABS
- Корпус: полиамид (PA 6.6)
- Корпус 3439.010: усиленный стекловолокном, термопластичный полиэстер (PBT)
- Негорючесть согласно UL 94-V0

Цвет:





- RAL 7035

Указание:

- Указанные в таблице технические характеристики для применения в соответствии с UL могут отличаться
- Сертификация UL действительна только в сочетании с АС-применением



- Номинальное рабочее напряжение при применении в сети постоянного тока зависит от расположения шин в держателе 9340.050/9341.050/9342.050

Номинальный ток макс. 63 – 125 А



							
Номинальный ток макс. А	Кол-во	63	63	125	125	125	Стр.
Номинальное рабочее напряжение В, ~		690, 3~	690, 3~	690, 3~	690, 3~	690, 4~	
Номинальное рабочее напряжение (L1 + L2) В		–	1000 (DC)	–	1000 (DC)	–	
Номинальное рабочее напряжение (L1 + L3) В		–	1500 (DC)	–	1500 (DC)	–	
Количество полюсов		3-пол.	3-пол.	3-пол.	3-пол.	4-пол.	
Отвод проводов		сверху	снизу	сверху/снизу	снизу	сверху/снизу	
Подключение круглых проводов, многопроволочные с наконечником мм ²		2,5 - 10	2,5 - 10	10 - 25	10 - 25	10 - 25	
Подключение круглых проводов, многопроволочные мм ²		2,5 - 10	2,5 - 10	16 - 35	16 - 35	16 - 35	
Подключение круглых проводов, однопроволочные мм ²		2,5 - 10	2,5 - 10	–	–	–	
Клеммы для гибких медных шин (Ш x В) мм		–	–	10 x 7,8	10 x 7,8	10 x 7,8	
Клемма для гибких медных шин при толщине шин 5 мм (Ш x В)		–	–	–	–	–	
Клемма для гибких медных шин при толщине шин 10 мм (Ш x В)		–	–	–	–	–	
Ширина мм		20	20	55	55	75	
Высота мм		215	215	210	210	270	
Сертификаты		UL	UL	UR	UL	UL	
Для шинных систем с межцентровым расстоянием мм		60	60	60	60	60	
Для толщины шин мм		5/10	5/10	5/10	5/10	5/10	
Арт. №	1 шт.	9342.200	9342.210	9342.220	9342.240	9342.224	
Комплектующие							
Гибкие медные шины		–	–	см. страницу	см. страницу	см. страницу	311
Комплект расширения адаптера подключения для 4-полюсного исполнения		–	–	–	–	–	

Адаптеры подключения

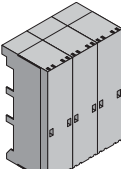
Номинальный ток макс. 250 – 600 А

						
Номинальный ток макс. А	Кол-во	250	250	250	600	Стр.
Номинальное рабочее напряжение В, ~		690, 3~	690, 3~	690, 4~	690, 3~	
Номинальное рабочее напряжение (L1 + L2) В		–	1000 (DC)	–	–	
Номинальное рабочее напряжение (L1 + L3) В		–	1500 (DC)	–	–	
Количество полюсов		3-пол.	3-пол.	4-пол.	3-пол.	
Отвод проводов		сверху/снизу	снизу	сверху/снизу	сверху/снизу	
Подключение круглых проводов, многопроволочные с наконечником мм ²		35 - 120	35 - 120	35 - 120	35 - 240	
Подключение круглых проводов, многопроволочные мм ²		35 - 120	35 - 120	35 - 120	35 - 240	
Подключение круглых проводов, однопроволочные		–	–	–	–	
Клеммы для гибких медных шин (Ш x В) мм		18,5 x 15,5	18,5 x 15,5	18,5 x 15,5	24 x 21	
Клемма для гибких медных шин при толщине шин 5 мм (Ш x В) мм		–	–	–	–	
Клемма для гибких медных шин при толщине шин 10 мм (Ш x В) мм		–	–	–	–	
Ширина мм		90	90	118	180	
Высота мм		210	210	270	247	
Сертификаты		UL	UL	UL	–	
Для шинных систем с межцентровым расстоянием мм		60	60	60	60	
Для толщины шин мм		5/10	5/10	5/10	5/10	
Арт. №	1 шт.	9342.250	9342.270	9342.254	3439.010	
Комплектующие						
Гибкие медные шины		см. страницу	см. страницу	см. страницу	см. страницу	311
Комплект расширения адаптера подключения для 4-полюсного исполнения		–	–	–	–	

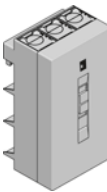
Номинальный ток макс. 800 – 1600 А

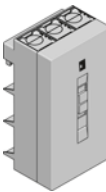
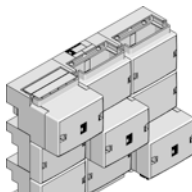
						
Номинальный ток макс. А	Кол-во	800	800	800	1600	Стр.
Номинальное рабочее напряжение В, ~		690, 3~	690, 3~	690, 3~	690, 3~	
Номинальное рабочее напряжение (L1 + L2) В		–	1000 (DC)	1000 (DC)	1000 (DC)	
Номинальное рабочее напряжение (L1 + L3) В		–	1500 (DC)	1500 (DC)	1500 (DC)	
Количество полюсов		3-пол.	3-пол.	3-пол.	3-пол.	
Отвод проводов		сверху/снизу	сверху/снизу	снизу	сверху/снизу	
Подключение круглых проводов, многопроволочные с наконечником мм ²		95 - 185	95 - 185	95 - 185	–	
Подключение круглых проводов, многопроволочные мм ²		95 - 300	95 - 300	95 - 300	–	
Подключение круглых проводов, однопроволочные		–	–	–	–	
Клеммы для гибких медных шин (Ш x В) мм		33 x 20	–	33 x 20	–	
Клемма для гибких медных шин при толщине шин 5 мм (Ш x В) мм		–	33 x 26	–	65 x 27	
Клемма для гибких медных шин при толщине шин 10 мм (Ш x В) мм		–	33 x 21	–	65 x 22	
Ширина мм		129	150	129	255	
Высота мм		246	210	246	210	
Сертификаты		UR	UL	UL	UL	
Для шинных систем с межцентровым расстоянием мм		60	60	60	60	
Для толщины шин мм		5/10	5/10	5/10	5/10	
Арт. №	1 шт.	9342.280	9342.310	9342.300	9342.320	
Комплектующие						
Гибкие медные шины		см. страницу	см. страницу	см. страницу	см. страницу	311
Комплект расширения адаптера подключения для 4-полюсного исполнения	1 шт.	–	9342.314	–	9342.324	272

Комплект расширения адаптера подключения для 4-полюсного исполнения



Шинная система Стр. 266 OM-адаптеры Стр. 273 Адаптеры силовых выключателей Стр. 280 Предохранительные компоненты Стр. 289

1-полюсный дополнительный модуль для 3-полюсного адаптера подключения для создания 4-полюсной конструкции.

Материал:

- Крышка: ABS
- Корпус: полиамид (PA 6.6)
- Негорючесть согласно UL 94-V0

Цвет:

- RAL 7035

Указание:

- Указанные в таблице технические характеристики для применения в соответствии с UL могут отличаться
- Сертификация UL действительна только в сочетании с AC-применением

для 4-пол. исполнения

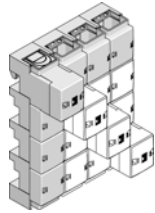
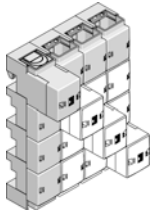
				
Подходит для Арт. №	Кол-во	9342.310	9342.320	Стр.
Номинальный ток макс. А		800	1600	
Номинальное рабочее напряжение В, ~		690, 1~	690, 1~	
Количество полюсов		1-пол.	1-пол.	
Подключение круглых проводов, многопроволочные с наконечником мм ²		95 - 185	-	
Подключение круглых проводов, многопроволочные мм ²		95 - 300	-	
Клемма для гибких медных шин при толщине шин 5 мм (Ш x В) мм		33 x 26	65 x 27	
Клемма для гибких медных шин при толщине шин 10 мм (Ш x В) мм		33 x 21	65 x 22	
Ширина мм		50	85	
Высота мм		270	270	
Сертификаты		UL	UL	
Для шинных систем с межцентровым расстоянием мм		60	60	
Для толщины шин мм		5/10	5/10	
Арт. №	1 шт.	9342.314	9342.324	
Комплектующие				
Гибкие медные шины		см. страницу	см. страницу	311



Шинная система Стр. 266 Адаптеры подключения Стр. 270 Предохранительные компоненты Стр. 289 Соответствие коммутационного оборудования Стр. 285

Материал:

- Полиамид (PA 6.6)
- Негорючесть согласно UL 94-V0

Цвет:

- Корпус: RAL 7035

Указание:

- Указанные в таблице технические характеристики для применения в соответствии с UL могут отличаться

Номинальный ток макс. 16 А, с проводами подключения

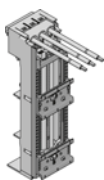
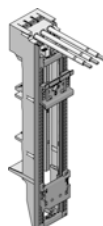
				
Номинальный ток макс. А	Кол-во	16	16	Стр.
Номинальное рабочее напряжение В, ~		690, 3~	690, 3~	
Количество полюсов		3-пол.	3-пол.	
Провода подключения, исполнение		AWG 12	AWG 12	
Провода подключения, длина мм		165	165	
С несущей рамой мм		45 x 170	45 x 237	
С опорой несущей рамы		-	■	
Со штырьковым блоком		-	■	
Со вставными элементами		-	-	
Количество/высота несущих шин мм		2 / 10	1 / 10	
Исполнение несущих шин		TS 45D TS 45D-V	TS 45D	
Ширина мм		45	45	
Высота мм		208	272	
Сертификаты		-	UL	
Для шинных систем с межцентровым расстоянием мм		60	60	
Для толщины шин мм		5/10	5/10	
Арт. №	1 шт.	9340.780	9340.760	
Комплекующие				
Соединитель	20 шт.	9340.280	9340.280	318
Вставной элемент	2 шт.	9340.290	9340.290	318
Несущие шины 35 x 10 мм		см. страницу	см. страницу	317
ОМ-несущие элементы без системы контактов		см. страницу	см. страницу	279
Штырьковый блок	5 шт.	9342.800	-	318

ОМ-адаптеры

Номинальный ток макс. 25 А, с проводами подключения

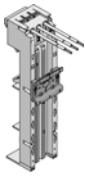
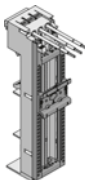
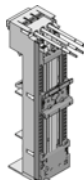
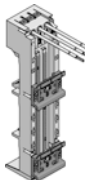
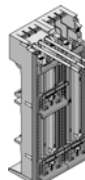
							
Номинальный ток макс. А	Кол-во	25	25	25	25	25	Стр.
Номинальное рабочее напряжение В, ~		690, 3~	690, 3~	690, 3~	690, 3~	690, 3~	
Количество полюсов		3-пол.	3-пол.	3-пол.	3-пол.	3-пол.	
Провода подключения, исполнение		AWG 12	AWG 12	AWG 12	AWG 12	AWG 12	
Провода подключения, длина мм		130	130	130	130	130	
С несущей рамой мм		–	45 x 170	45 x 170	–	45 x 170	
С опорой несущей рамы		–	–	–	–	–	
Со штырьковым блоком		–	–	■	–	–	
Со вставными элементами		–	–	–	–	–	
Количество/высота несущих шин мм		1 / 10	1 / 10	1 / 10	2 / 10	3 / 10	
Исполнение несущих шин		TS 45C	TS 45C	TS 45C	TS 45D	TS 45D TS 45D-V	
Ширина мм		45	45	45	45	90	
Высота мм		208	208	208	208	208	
Сертификаты		UL	UL	UL	UL	UL	
Для шинных систем с межцентровым расстоянием мм		60	60	60	60	60	
Для толщины шин мм		5/10	5/10	5/10	5/10	5/10	
Арт. №	1 шт.	9340.310	9340.340	9340.370	9340.320	9340.400	
Комплектующие							
Соединитель	20 шт.	9340.280	9340.280	9340.280	9340.280	–	318
Вставной элемент	2 шт.	9340.290	9340.290	9340.290	9340.290	–	318
Несущие шины 35 x 10 мм		см. страницу	см. страницу	см. страницу	см. страницу	см. страницу	317
ОМ-несущие элементы без системы контактов		см. страницу	см. страницу	см. страницу	см. страницу	–	279
Штырьковый блок	5 шт.	–	9342.800	–	–	–	318

Номинальный ток макс. 32 А, с проводами подключения

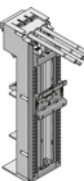
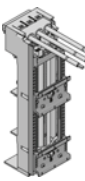
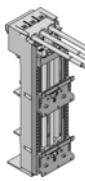
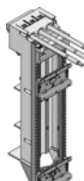
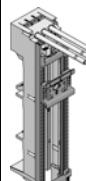
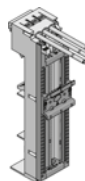
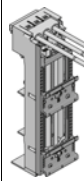
									
Номинальный ток макс. А	Кол-во	32	32	32	32	32	32	32	Стр.
Номинальное рабочее напряжение В, ~		690, 3~	690, 3~	690, 3~	690, 3~	690, 3~	690, 3~	690, 3~	
Количество полюсов		3-пол.	3-пол.	3-пол.	3-пол.	3-пол.	3-пол.	3-пол.	
Провода подключения, исполнение		AWG 10	AWG 10	AWG 10	AWG 10	AWG 10	AWG 10	AWG 10	
Провода подключения, длина мм		130	130	165	130	165	130	130	
С несущей рамой мм		45 x 170	45 x 170	45 x 170	45 x 237	45 x 237	55 x 170	55 x 170	
С опорой несущей рамы		–	–	–	■	■	–	–	
Со штырьковым блоком		–	–	–	–	■	–	–	
Со вставными элементами		–	–	–	–	–	–	–	
Количество/высота несущих шин мм		1 / 10	2 / 10	2 / 10	2 / 10	1 / 10	1 / 10	2 / 10	
Исполнение несущих шин		TS 45C	TS 45D TS 45D-V	TS 45D TS 45D-V	TS 45D TS 45D-V	TS 45D	TS 55D	TS 55D TS 55D-V	
Ширина мм		45	45	45	45	45	55	55	
Высота мм		208	208	208	272	272	208	208	
Сертификаты		UL	UL	–	UL	UL	UL	UL	
Для шинных систем с межцентровым расстоянием мм		60	60	60	60	60	60	60	
Для толщины шин мм		5/10	5/10	5/10	5/10	5/10	5/10	5/10	
Арт. №	1 шт.	9340.350	9340.380	9340.790	9340.390	9340.770	9340.460	9340.470	
Комплектующие									
Соединитель	20 шт.	9340.280	9340.280	9340.280	9340.280	9340.280	9340.280	9340.280	318
Вставной элемент	2 шт.	9340.290	9340.290	9340.290	9340.290	9340.290	9340.290	9340.290	318
Несущие шины 35 x 10 мм		см. стр.	см. стр.	см. стр.	см. стр.	см. стр.	см. стр.	см. стр.	317
ОМ-несущие элементы без системы контактов		см. стр.	см. стр.	см. стр.	см. стр.	см. стр.	см. стр.	см. стр.	279
Штырьковый блок	5 шт.	9342.800	9342.800	9342.800	9342.800	9342.800	9342.810	9342.810	318

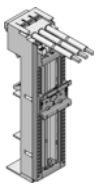
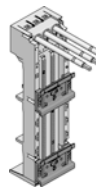
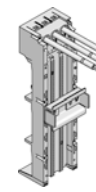
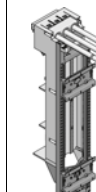
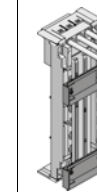

Номинальный ток макс. 40 А, с проводами подключения

							
Номинальный ток макс. А	Кол-во	40	40	40	40	40	Стр.
Номинальное рабочее напряжение В, ~		690, 3~	690, 3~	690, 3~	690, 3~	690, 3~	
Количество полюсов		3-пол.	3-пол.	3-пол.	3-пол.	3-пол.	
Провода подключения, исполнение		AWG 8	AWG 8	AWG 8	AWG 8	AWG 8	
Провода подключения, длина мм		130	130	130	130	130	
С несущей рамой мм		55 x 170	–	–	55 x 237	–	
С опорой несущей рамы		–	–	–	■	–	
Со штырьковым блоком		–	–	–	–	–	
Со вставными элементами		–	–	–	–	■	
Количество/высота несущих шин мм		1 / 10	2 / 10	1 / 15	2 / 10	2 / 7,5	
Исполнение несущих шин		TS 55D	TS 55D	Металл	TS 55D TS 55D-V	Металл	
Ширина мм		55	55	55	55	75	
Высота мм		208	208	208	272	208	
Сертификаты		UL	UL	UL	UL	UL	
Для шинных систем с межцентровым расстоянием мм		60	60	60	60	60	
Для толщины шин мм		5/10	5/10	5/10	5/10	5/10	
Арт. №	1 шт.	9340.720	9340.740	9340.750	9340.730	9340.710	

Комплектующие

Соединитель	20 шт.	9340.280	9340.280	9340.280	9340.280	9340.280	318
Вставной элемент	2 шт.	9340.290	9340.290	9340.290	9340.290	–	318
Несущие шины 35 x 10 мм		см. страницу	см. страницу	см. страницу	см. страницу	–	317
ОМ-несущие элементы без системы контактов		см. страницу	см. страницу	см. страницу	см. страницу	см. страницу	279
Штырьковый блок	5 шт.	9342.810	–	–	9342.810	–	318

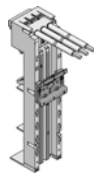
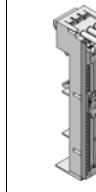
Номинальный ток макс. 65 А, с проводами подключения

						
Номинальный ток макс. А	Кол-во	65	65	65	65	Стр.
Номинальное рабочее напряжение В, ~		690, 3~	690, 3~	690, 3~	690, 3~	
Количество полюсов		3-пол.	3-пол.	3-пол.	3-пол.	
Провода подключения, исполнение		AWG 6	AWG 6	AWG 6	AWG 6	
Провода подключения, длина мм		130	130	130	130	
С несущей рамой мм		–	55 x 170	55 x 237	–	
С опорой несущей рамы		–	–	■	–	
Со штырьковым блоком		–	–	–	–	
Со вставными элементами		–	–	–	■	
Количество/высота несущих шин мм		1 / 10	1 / 10	2 / 10	1 / 7,5	
Исполнение несущих шин		TS 55E	TS 55E	TS 55E TS 55D-V	Металл	
Ширина мм		55	55	55	75	
Высота мм		208	208	272	208	
Сертификаты		UL	UL	UL	UL	
Для шинных систем с межцентровым расстоянием мм		60	60	60	60	
Для толщины шин мм		5/10	5/10	5/10	5/10	
Арт. №	1 шт.	9340.410	9340.430	9340.450	9340.700	

Комплектующие

Соединитель	20 шт.	9340.280	9340.280	9340.280	–	318
Вставной элемент	2 шт.	9340.290	9340.290	9340.290	–	318
Несущие шины 35 x 10 мм		см. страницу	см. страницу	см. страницу	–	317
ОМ-несущие элементы без системы контактов		см. страницу	см. страницу	см. страницу	см. страницу	279
Штырьковый блок	5 шт.	–	9342.810	9342.810	–	318

ОМ-адаптеры



Шинная система Стр. 266 Адаптеры подключения Стр. 270 Предохранительные компоненты Стр. 289 Соответствие коммутационного оборудования Стр. 285







Материал:

- Полиамид (PA 6.6)
- Негорючесть согласно UL 94-V0



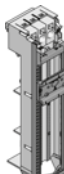

Цвет:

- Корпус: RAL 7035

Номинальный ток макс. 32 А, с пружинной клеммой

								
Номинальный ток макс. А	Кол-во	32	32	32	32	32	32	Стр.
Номинальное рабочее напряжение В, ~		690, 3~	690, 3~	690, 3~	690, 3~	690, 3~	690, 3~	
Количество полюсов		3-пол.	3-пол.	3-пол.	3-пол.	3-пол.	3-пол.	
Подключение круглых проводов мм ²		1,5 - 6	1,5 - 6	1,5 - 6	1,5 - 6	1,5 - 6	1,5 - 6	
С несущей рамой мм		-	-	45 x 170	45 x 170	45 x 237	55 x 170	
С опорой несущей рамы		-	-	-	-	■	-	
Со штырьковым блоком		-	-	-	■	-	-	
Количество/высота несущих шин мм		1 / 10	2 / 10	1 / 10	1 / 10	2 / 10	1 / 10	
Исполнение несущих шин		TS 45C	TS 45D	TS 45C	TS 45C	TS 45D TS 45D-V	TS 55D	
Ширина мм		45	45	45	45	45	55	
Высота мм		208	208	208	208	272	208	
Для шинных систем с межцентровым расстоянием мм		60	60	60	60	60	60	
Для толщины шин мм		5/10	5/10	5/10	5/10	5/10	5/10	
Арт. №	1 шт.	9340.510	9340.520	9340.530	9340.550	9340.560	9340.660	
Комплекующие								
Набор кабелей		см. страницу	см. страницу	см. страницу	см. страницу	см. страницу	см. страницу	319
Сдвоенные провода		-	-	-	-	-	-	
Соединитель	20 шт.	9340.280	9340.280	9340.280	9340.280	9340.280	9340.280	318
Вставной элемент	2 шт.	9340.290	9340.290	9340.290	9340.290	9340.290	9340.290	318
Несущие шины 35 x 10 мм		см. страницу	см. страницу	см. страницу	см. страницу	см. страницу	см. страницу	317
ОМ-несущие элементы без системы контактов		см. страницу	см. страницу	см. страницу	см. страницу	см. страницу	см. страницу	279
Штырьковый блок	5 шт.	-	-	9342.800	9342.800	9342.800	9342.810	318

Номинальный ток макс. 65 А, с пружинной клеммой

						
Номинальный ток макс. А	Кол-во	65	65	65	65	Стр.
Номинальное рабочее напряжение В, ~		690, 3~	690, 3~	690, 3~	690, 3~	
Количество полюсов		3-пол.	3-пол.	3-пол.	3-пол.	
Подключение круглых проводов мм ²		2,5 - 16	2,5 - 16	2,5 - 16	2,5 - 16	
В соответствии с испытанием на нагрев согласно МЭК 61 439-1, допускается нагрузка по току до 80 А		■	■	■	■	
С несущей рамой мм		-	-	55 x 170	55 x 237	
С опорой несущей рамы		-	-	-	■	
Со штырьковым блоком		-	-	-	-	
Количество/высота несущих шин мм		1 / 10	2 / 10	1 / 10	2 / 10	
Исполнение несущих шин		TS 55E	TS 55E TS 55D	TS 55E	TS 55E TS 55D-V	
Ширина мм		55	55	55	55	
Высота мм		208	208	208	272	
Для шинных систем с межцентровым расстоянием мм		60	60	60	60	
Для толщины шин мм		5/10	5/10	5/10	5/10	
Арт. №	1 шт.	9340.610	9340.620	9340.630	9340.650	
Комплектующие						
Набор кабелей		см. страницу	см. страницу	см. страницу	см. страницу	319
Сдвоенные провода		см. страницу	см. страницу	см. страницу	см. страницу	319
Соединитель	20 шт.	9340.280	9340.280	9340.280	9340.280	318
Вставной элемент	2 шт.	9340.290	9340.290	9340.290	9340.290	318
Несущие шины 35 x 10 мм		см. страницу	см. страницу	см. страницу	см. страницу	317
ОМ-несущие элементы без системы контактов		см. страницу	см. страницу	см. страницу	см. страницу	279
Штырьковый блок	5 шт.	-	-	9342.810	9342.810	318

Новинка



Клеммы подключения Push-in

См. страницу 313

ОМ-адаптеры



Шинная система Страница 266 Адаптеры подключения Страница 270 Предохранительные компоненты Страница 289

Материал:

- Полиамид (PA 6.6)
- Негорючесть согласно UL 94-V0

Цвет:

- Корпус: RAL 7035

Номинальный ток макс. 25 А, с подсоединением отходящих проводов через штекер

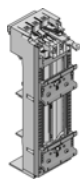
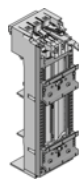
				
Номинальный ток макс. А	Кол-во	25	25	Стр.
Номинальное рабочее напряжение В, ~		690, 3~	690, 3~	
Количество полюсов		3-пол.	3-пол.	
Подключение круглых проводов мм ²		1,5 - 4	1,5 - 4	
С несущей рамой мм		45 x 170	55 x 170	
Количество/высота несущих шин мм		2 / 10	2 / 10	
Исполнение несущих шин		TS 45D TS 45D-V	TS 55D TS 55D-V	
Ширина мм		45	55	
Высота мм		208	208	
Сертификаты		UL	UL	
Для шинных систем с межцентровым расстоянием мм		60	60	
Для толщины шин мм		5/10	5/10	
Арт. №	1 шт.	9340.910	9340.930	
Комплект поставки в зависимости от продукта				
Штекер с возможностью подключения 3 основных контактов (1,5 – 4 мм ²)		■	■	
Комплектующие				
Набор кабелей		см. страницу	см. страницу	319
Несущие шины 35 x 10 мм		см. страницу	см. страницу	317

ОМ-несущие элементы без системы контактов



Шинная система Страница 266 **Адаптеры подключения** Страница 270 **Предохранительные компоненты** Страница 289

Для монтажа коммутационных приборов со внешним питанием.



Материал:

- Полиамид (PA 6.6)
- Негорючесть согласно UL 94-V0

Цвет:

- Корпус: RAL 7035

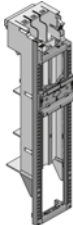
без системы контактов

					
Количество полюсов	Кол-во	3-пол.	3-пол.	3-пол.	Стр.
С несущей рамой мм		45 x 170	55 x 237	–	
С опорой несущей рамы		–	■	–	
Со штырьковым блоком		■	–	–	
Количество/высота несущих шин мм		–	1 / 10	2 / 10	
Исполнение несущих шин		–	TS 55D-V	TS 45D	
Ширина мм		45	55	45	
Высота мм		208	272	208	
Сертификаты		UL	UL	UL	
Для шинных систем с межцентровым расстоянием мм		60	60	60	
Для толщины шин мм		5/10	5/10	5/10	
Арт. №	1 шт.	9340.260	9340.270	9340.300	
Комплекующие					
Соединитель	20 шт.	9340.280	9340.280	9340.280	318
Вставной элемент	2 шт.	9340.290	9340.290	9340.290	318
Несущие шины 35 x 10 мм		см. страницу	см. страницу	см. страницу	317

Адаптеры силовых выключателей



Шинная система Страница 266 Адаптеры подключения Страница 270 Предохранительные компоненты Страница 289

Материал:

- Полиамид (PA 6.6)
- Негорючесть согласно UL 94-V0

Цвет:

- RAL 7035

Указание:

- Отвод проводов: выход силового выключателя или отходящая линия прибора

- Указанные в таблице технические характеристики для применения в соответствии с UL могут отличаться

Номинальный ток макс. 100 – 125 А, 3-пол.

Номинальный ток макс. А	Кол-во	100	100	125	125	Стр.
Номинальное рабочее напряжение В, ~		690, 3~	690, 3~	690, 3~	690, 3~	
Количество полюсов		3-пол.	3-пол.	3-пол.	3-пол.	
Отвод проводов		сверху	снизу	сверху	снизу	
Тип подключения		Рамная клемма	Рамная клемма	Рамная клемма	Рамная клемма	
Подключение круглых проводов мм ²		10 - 35	10 - 35	35 - 120	35 - 120	
Клеммы для гибких медных шин (Ш x В) мм		10 x 7,8	10 x 7,8	18,5 x 15,5	18,5 x 15,5	
Для коммутационного оборудования производитель (тип)		ABB (MS 495, MS 496, MS 497) Eaton (PKZ2) Schneider Electric (GV3ME80) Siemens (S3)	ABB (MS 495, MS 496, MS 497) Eaton (PKZ2) Schneider Electric (GV3ME80) Siemens (S3)	ABB (S1, S2, T1, T1 UL, T2, T2 UL, XT1, XT2) Allen Bradley (140-CMN) Eaton (NZM1, NZM1 UL, BZM B1) GE (FD160) OEZ (BC160N) Schneider Electric (NS80, NSC100, NSE75, NSE100, NSX100) Schrack (MC1) Siemens (3RV13 53, 3VT1, 3VA10, 3VA11, 3VA51) Terasaki (E125, S125)	ABB (S1, S2, T1, T1 UL, T2, T2 UL, XT1, XT2) Allen Bradley (140-CMN) Eaton (NZM1, NZM1 UL, BZM B1) GE (FD160) OEZ (BC160N) Schneider Electric (NS80, NSC100, NSE75, NS100, NSX100) Schrack (MC1) Siemens (3RV13 53, 3VT1, 3VA10, 3VA11, 3VA51) Terasaki (E125, S125)	
Ширина мм		72	72	90	90	
Высота мм		210	210	225	225	
Сертификаты		UL	UL	UL	UL	
Для шинных систем с межцентровым расстоянием мм		60	60	60	60	
Для толщины шин мм		5/10	5/10	5/10	5/10	
Арт. №	1 шт.	9342.400	9342.410	9342.540	9342.550	
Комплект поставки в зависимости от продукта						
Защитный кожух клемм		-	-	■	■	
Установочные шпонки		-	-	■	■	
Комплектующие						
Несущие шины 35 x 15 мм	5 шт.	9320.120	9320.120	-	-	320
Уголок подключения	3 шт.	-	-	9342.570	9342.570	320
Вставной элемент		-	-	-	-	

Адаптеры силовых выключателей

Номинальный ток макс. 160 – 250 А, 3-пол.

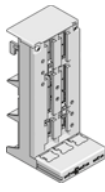
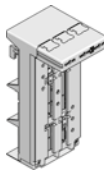
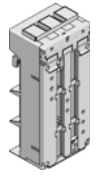
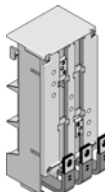
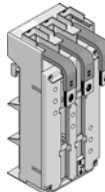
							
Номинальный ток макс. А	Кол-во	160	160	250	250	250	Стр.
Номинальное рабочее напряжение В, ~		690, 3~	690, 3~	690, 3~	690, 3~	690, 3~	
Количество полюсов		3-пол.	3-пол.	3-пол.	3-пол.	3-пол.	
Отвод проводов		сверху	снизу	снизу	сверху	снизу	
Тип подключения		Рамная клемма	Рамная клемма	Рамная клемма	–	–	
Подключение круглых проводов мм ²		35 - 120	35 - 120	35 - 120	–	–	
Клеммы для гибких медных шин (Ш x В) мм		18,5 x 15,5	18,5 x 15,5	18,5 x 15,5	–	–	
Для коммутационного оборудования производитель (тип)		ABB (S1, S2, T1, T2, XT1, XT2) Allen Bradley (140-CMN) Eaton (NZM1, BZM B1) GE (FD160) Legrand (DPX 125, DPX 160) OEZ (BC160N) Schneider Electric (NS80, NSC100, NSX100) Schrack (MC1) Siemens (3RV13 53, 3VT1, 3VA10, 3VA11) Terasaki (E125, S125)	ABB (S1, S2, T1, T2, XT1, XT2) Allen Bradley (140-CMN) Eaton (NZM1, BZM B1) GE (FD160) Legrand (DPX 125, DPX 160) OEZ (BC160N) Schneider Electric (NS80, NSC100, NSX100) Schrack (MC1) Siemens (3RV13 53, 3VT1, 3VA10, 3VA11) Terasaki (E125, S125)	ABB (S3, T3, T4/320 A, T3 UL, T4 UL, XT3, XT4) Allen Bradley (140U-J) Eaton (NZM2, NZM2 UL, BZM B2) GE (FE160, FE250, FD160) Legrand (DPX 250) Mitsubishi (NF125-SGW/HGW, NF160-SGW/HGW) OEZ (BD250N, BD250S) Schneider Electric (NS(X)100, NS(X)160, NS(X)250, GV7, NSF150, NSF250) Schrack (MC2) Siemens (VL150(X) UL, VL160(X), VL250, VL250 UL, 3RV10 63, 3RV13 63, 3RV13 64, 3VT2, 3VA12/20/21/22, 3VA52/61/62) Terasaki (H125, L125, H160, L160, S160, E250, H250, L250)	ABB (S3, T3, T4/320 A, T3 UL, T4 UL, XT3, XT4) Allen Bradley (140U-J) Eaton (NZM2, NZM2 UL, BZM B2) GE (FE160, FE250, FD160) Legrand (DPX 250) Mitsubishi (NF125-SGW/HGW, NF160-SGW/HGW) OEZ (BD250N, BD250S) Schneider Electric (NS(X)100, NS(X)160, NS(X)250, GV7, NSF150, NSF250) Schrack (MC2) Siemens (VL150(X) UL, VL160(X), VL250, VL250 UL, 3RV10 63, 3RV13 63, 3RV13 64, 3VT2, 3VA12/20/21/22, 3VA52/61/62) Terasaki (H125, L125, H160, L160, S160, E250, H250, L250)	ABB (S3, T3, T4/320 A, T3 UL, T4 UL, XT3, XT4) Allen Bradley (140U-J) Eaton (NZM2, NZM2 UL, BZM B2) GE (FE160, FE250, FD160) Mitsubishi (DPX 250) Mitsubishi (NF125-SGW/HGW, NF160-SGW/HGW) OEZ (BD250N, BD250S) Schneider Electric (NS(X)100, NS(X)160, VL160, GV7, NSF150, NSF250) Schrack (MC2) Siemens (VL150(X) UL, VL160(X), VL250, VL250 UL, 3RV10 63, 3RV13 63, 3RV13 64, 3VT2, 3VA12/20/21/22, 3VA52/61/62) Terasaki (H125, L125, H160, L160, S160, E250, H250, L250)	
Ширина мм		90	90	105	105	105	
Высота мм		215	215	240	240	240	
Сертификаты		–	–	UL	UL	UL	
Для шинных систем с межцентровым расстоянием мм		60	60	60	60	60	
Для толщины шин мм		5/10	5/10	5/10	5/10	5/10	
Арт. №	1 шт.	9342.500	9342.510	9342.610	9345.600	9345.610	
Комплект поставки в зависимости от продукта							
Защитный кожух клемм		■	■	■	–	–	
Установочные шпонки		■	■	■	■	■	
Полоски подключения		–	–	–	■	■	
Комплекующие							
Несущие шины 35 x 15 мм		–	–	–	–	–	
Уголок подключения	3 шт.	9342.570	9342.570	–	–	–	320
Вставной элемент		–	–	–	–	–	

Адаптеры силовых выключателей

Номинальный ток макс. 400 – 630 А, 3-пол.

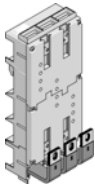
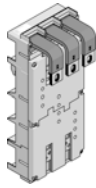
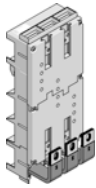
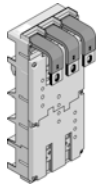
						
Номинальный ток макс. А	Кол-во	400	400	630	630	Стр.
Номинальное рабочее напряжение В, ~		690, 3~	690, 3~	690, 3~	690, 3~	
Количество полюсов		3-пол.	3-пол.	3-пол.	3-пол.	
Отвод проводов		сверху	снизу	сверху	снизу	
Тип подключения		–	–	–	–	
Подключение круглых проводов		–	–	–	–	
Клеммы для гибких медных шин (Ш x В)		–	–	–	–	
При применении коммутационного прибора Siemens VL630 дополнительно необходим вставной элемент 9342.720		–	–	■	■	
Для коммутационного оборудования производитель (тип)		Eaton (NzM3, NzM3 UL/400 A) GE (FG400) Mitsubishi (NF400-SEW/HEW/REW) Schneider Electric (NS(X)400, NSJ400) Schrack (MC3) Siemens (VL400, VL400X UL, VL400 UL, 3VA23, 3VA63) Terasaki (E400, S400, H400, L400)	Eaton (NzM3, NzM3 UL/400 A) GE (FG400) Mitsubishi (NF400-SEW/HEW/REW) Schneider Electric (NS(X)400, NSJ400) Schrack (MC3) Siemens (VL400, VL400X UL, VL400 UL, 3VA23, 3VA63) Terasaki (E400, S400, H400, L400)	ABB (S5, T5, T5 UL) Allen Bradley (140U-L) Eaton (NzM3, NzM3 UL/630 A) GE (FG630) Legrand (DPX 630) Mitsubishi (NF630-SEW/HEW/REW) OEZ (BH630N, BH630S) Schneider Electric (NS(X)630, NSJ600) Schrack (MC3) Siemens (VL630, 3VA24, 3VT3, 3V10 73, 3RV13 73, 3RV13 74, 3VA64) Terasaki (E630, S630)	ABB (S5, T5, T5 UL) Allen Bradley (140U-L) Eaton (NzM3, NzM3 UL/630 A) GE (FG630) Legrand (DPX 630) Mitsubishi (NF630-SEW/HEW/REW) OEZ (BH630N, BH630S) Schneider Electric (NS(X)630, NSJ600) Schrack (MC3) Siemens (VL630, 3VA24, 3VT3, 3V10 73, 3RV13 73, 3RV13 74, 3VA64) Terasaki (E630, S630)	
Ширина мм		140	140	140	140	
Высота мм		345	345	345	345	
Сертификаты		UL	UL	UL	UL	
Для шинных систем с межцентровым расстоянием мм		60	60	60	60	
Для толщины шин мм		5/10	5/10	5/10	5/10	
Арт. №	1 шт.	9345.720	9345.730	9345.700	9345.710	
Комплект поставки в зависимости от продукта						
Полоски подключения		■	■	■	■	
Установочные шпонки		■	■	■	■	
Комплектующие						
Несущие шины 35 x 15 мм		–	–	–	–	
Уголок подключения		–	–	–	–	
Вставной элемент	4 шт.	9342.720	9342.720	9342.720	9342.720	320

Адаптеры силовых выключателей



Шинная система Страница 266 Адаптеры подключения Страница 270

Материал:

- Полиамид (PA 6.6)
- Негорючесть согласно UL 94-V0

Цвет:

- RAL 7035

Указание:

- Отвод проводов: выход силового выключателя или отходящая линия прибора
- Указанные в таблице технические характеристики для применения в соответствии с UL могут отличаться

Номинальный ток макс. 160 – 250 А, 4-пол.

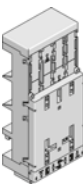
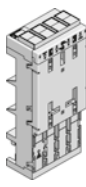
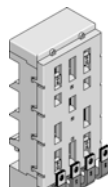
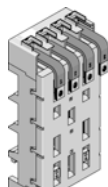
						
Номинальный ток макс. А	Кол-во	160	160	250	250	Стр.
Номинальное рабочее напряжение В, ~		690, 4~	690, 4~	690, 4~	690, 4~	
Количество полюсов		4-пол.	4-пол.	4-пол.	4-пол.	
Отвод проводов		сверху	снизу	сверху	снизу	
Тип подключения		Рамная клемма	Рамная клемма	–	–	
Подключение круглых проводов мм ²		35 - 120	35 - 120	–	–	
Клеммы для гибких медных шин (Ш x В) мм		18,5 x 15,5	18,5 x 15,5	–	–	
Для коммутационного оборудования производитель (тип)		ABB (T1, T2, XT1, XT2) Eaton (NZM1-4/125 A, BZM E1-4/100 A) Schneider Electric (NSC100) Schrack (MC1) Siemens (3VA10, 3VA11)	ABB (T1, T2, XT1, XT2) Eaton (NZM1-4/125 A, BZM E1-4/100 A) Schneider Electric (NSC100) Schrack (MC1) Siemens (3VA10, 3VA11)	ABB (T3S, XT3) Eaton (NZM2-4/250 A) Schneider Electric (NS(X)100, NS(X)160, NS(X)250) Schrack (MC2) Siemens (VL160X, VL160, VL250, 3RV10 63, 3VA12/20/21/22, 3VA61/62)	ABB (T3S, XT3) Eaton (NZM2-4/250 A) Schneider Electric (NS(X)100, NS(X)160, NS(X)250) Schrack (MC2) Siemens (VL160X, VL160, VL250, 3RV10 63, 3VA12/20/21/22, 3VA61/62)	
Ширина мм		120	120	140	140	
Высота мм		277	277	310	310	
Сертификаты		UL	UL	–	–	
Для шинных систем с межцентровым расстоянием мм		60	60	60	60	
Для толщины шин мм		5/10	5/10	5/10	5/10	
Арт. №	1 шт.	9342.504	9342.514	9345.604	9345.614	
Комплект поставки в зависимости от продукта						
Защитный кожух клемм		■	■	–	–	
Установочные шпонки		■	■	■	■	
Полоски подключения		–	–	■	■	

Адаптеры силовых выключателей

Номинальный ток макс. 500 А, 4-пол.

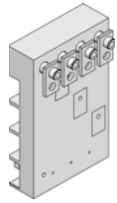
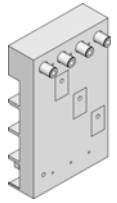
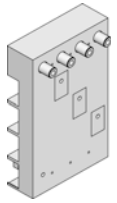
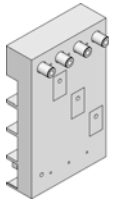
						
Номинальный ток макс. А	Кол-во	500	500	500	500	Стр.
Номинальное рабочее напряжение В, ~		690, 4~	690, 4~	690, 4~	690, 4~	
Количество полюсов		4-пол.	4-пол.	4-пол.	4-пол.	
Отвод проводов		снизу	снизу	снизу	снизу	
Тип подключения		-	-	-	-	
Подключение круглых проводов		-	-	-	-	
Клеммы для гибких медных шин (Ш x В)		-	-	-	-	
Для коммутационного оборудования производитель (тип)		ABB (Tmax T5)	Schneider Electric (NS(X)400, NS(X)630)	Eaton (NZM3-4- XKR130)	Siemens (VL400)	
Ширина мм		185	185	185	185	
Высота мм		300	300	300	300	
Сертификаты		-	-	-	-	
Для шинных систем с межцентровым расстоянием мм		60	60	60	60	
Для толщины шин мм		5/10	5/10	5/10	5/10	
Арт. №	1 шт.	9345.704	9345.714	9345.724	9345.734	
Комплект поставки в зависимости от продукта						
Медные ролики		■	■	■	■	
Винты подключения		■	■	■	■	
Контактные поверхности		■	-	-	-	

Монтаж системы



Power Engineering

См. страницу 377

ОМ-адаптеры с проводами подключения

Соответствие коммутационного оборудования

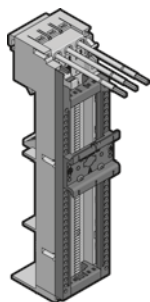

Производитель/тип		ABB										Eaton																			
		СВ		Пускатели				Рев. пускатели		УПП		СВ		Пускатели				Рев. пускатели		УПП											
		MS 116/132	MS 325	MS 450/451	MS 495/496/497	MS 116 + AF09, AF12, AF16	MS 132 + AF09, AF12, AF16, AF26, AF30, AF38	MS 450 + A40, A50	MS 116 + AF09, AF12, AF16	MS 132 + AF09, AF12, AF16, AF26, AF30, AF38	MS 450 + A40, A50	MS 116 + PSR3, PSR6, PSR9, PSR12, PSR16, PSR25	MS 325 + PSR25	MS 450 + PSR25	PKZM0	PKZM01	PKZM4	PKE12	PKE32	PKE65	MSC-D + M7 - M15	MSC-D + M17 - M32	PKZM4 + DILM 17-65	MSC - DE .. M7 - M12	MSC - DE .. M17 - M32	PKE 65 + DILM 65	MSC - DE .. M7 - M12	MSC - DE .. M17 - M32	PKE 65 + DILM 65	PKE 12, PKE 32 + DS7-340	PKZ0 + DS7-340
		Ширина конструкции										Ширина конструкции																			
		45	54	55	70	45	45	70	90	90	140	45	45	55	45	45	55	45	45	55	45	45	55	45	45	55	90	90	110	45	45
Арт. №	Исполнение	Необходимое количество (штук)										Необходимое количество (штук)																			
9340.340	ОМ-адаптер 25 А, AWG 12, Ш = 45 мм	1													1		1	1													
9340.350	ОМ-адаптер 32 А, AWG 10, Ш = 45 мм					1								1																	
9340.370	ОМ-адаптер 25 А, AWG 12, Ш = 45 мм								1											1							1				
9340.380	ОМ-адаптер 32 А, AWG 10, Ш = 45 мм																				1							1			
9340.390	ОМ-адаптер 32 А, AWG 10, Ш = 45 мм						1			1		1	1										1	1						1	1
9340.430	ОМ-адаптер 65 А, AWG 6, Ш = 55 мм			1	1											1															
9340.450	ОМ-адаптер 65 А, AWG 6, Ш = 55 мм							1			1		1										1			1					
9340.460	ОМ-адаптер 32 А, AWG 10, Ш = 55 мм		1																												
9340.260	ОМ-несущий элемент, 45 x 208 мм									1	1																1	1			
9340.270	ОМ-несущий элемент, 55 x 272 мм											1																			
9342.860	Несущая шина TS45D, 35 x 10 мм	1									1																				
9342.870	Несущая шина TS45D-V, 35 x 10 мм						1																					1			
9340.290	Вставной элемент, 10 x 208 мм				2			2			3																				
9340.280	Соединитель								3	3	3															3	3				

ОМ-адаптеры с проводами подключения

Соответствие коммутационного оборудования

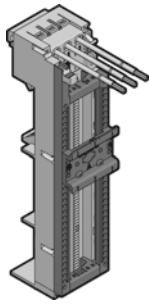

Производитель/тип		Siemens										Schneider Electric																									
		СВ		Пускатели						Рев. пускатели		СВ		Пускатели				Рев. пускатели		УПП																	
		3RV10 11... (S00)	3RV10 21... (S0)	3RV10 31... (S2)	3RV20 11... (S00) винтовое подключение	3RV20 21... (S0) винтовое подключение до 40 А	3RA11 10... (S00)	3RA11 20... (S0)	3RA11 30... (S2)	3RA21 10... (S00) винтовое подключение	3RV20 11... (S00 + S0) пружинная клемма	3RA21 20... (S00/S0) винтовое подключение	3RA21 20... (S0) винтовое подключение	3RA61 20...	3RA12 10... (S00 + S00)	3RA11 20... (S0 + S0)	3RV10 31... + 3RT103... (S2 + S2)	3RA22 10... (S00) винтовое подключение	3RA22 20... (S0) винтовое подключение	GV2 - ME (винтовое и клеммное подключение)	GV2 - P	GV2 - RT, LE10, L10	GV3 до 65А	GV2 P + LC1D	GV2 ME + LC1D	GV2 - DM102 + LC1D/LC1K	GV2 - DP + LC1D/LC1K	GV3 + LC1D65	LUB 12	LUB 32	GV2 P + LC2D (AC)	GV2 ME + LC2D/LC2K (AC)	GV2 DM + LC2D/LC2K	GV2 DP + LC2D/LC2K	GV2 DP + LC2D/LC2K	GV2 ME + ATS	
Ширина конструкции										Ширина конструкции																											
		45	45	55	45	45	45	55	45	45	45	45	45	90	100	120	90	90	45	55	45	55	45	45	45	45	55	45	45	90	90	90	90	90	45		
Арт. №	Исполнение	Необходимое количество (штук)										Необходимое количество (штук)																									
9340.760	ОМ-адаптер 16 А, AWG 12, Ш = 45 мм									1																											
9340.340	ОМ-адаптер 25 А, AWG 12, Ш = 45 мм	1	1	1															1	1							1										
9340.350	ОМ-адаптер 32 А, AWG 10, Ш = 45 мм									1	1						1					1	1	1	1			1	1	1	1	1	1				
9340.770	ОМ-адаптер 32 А, AWG 10, Ш = 45 мм											1																									
9340.370	ОМ-адаптер 25 А, AWG 12, Ш = 45 мм					1	1		1					1	1		1																				
9340.390	ОМ-адаптер 25 А, AWG 12, Ш = 45 мм																																				1
9340.430	ОМ-адаптер 65 А, AWG 6, Ш = 55 мм			1																1		1															
9340.450	ОМ-адаптер 65 А, AWG 6, Ш = 55 мм							1								1											1										
9340.720	ОМ-адаптер 40 А, AWG 8, Ш = 55 мм				1																																
9340.260	ОМ-несущий элемент 45 x 208 мм												1	1		1																	1	1	1	1	1
9340.270	ОМ-несущий элемент 55 x 272 мм															1		1																			
9340.290	Вставной элемент 10 x 208 мм														1	1																					
9340.280	Соединитель														3	3	3	3	3													3	3	3	3	3	
9342.800	Штырьковый блок, Ш = 45 мм									1	1												1	1	1	1					2	2	2	2	2		
9342.820	Штырьковый блок PLUS											1											1	1	1	1											

ОМ-адаптеры с пружинными клеммами

Соответствие коммутационного оборудования

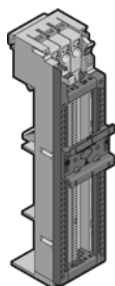

Арт. №	Исполнение	Производитель/тип																																							
		ABB											Eaton																												
		СВ			Пускатели				Рев. пускатели	УПП			СВ			Пускатели		Рев. пускатели	УПП																						
		MS 116/132	MS 325	MS 450/451	MS 495/496/497	MS 116 + AF09, AF12, AF16	MS 132 + AF09, AF12, AF16, AF26, AF30, AF38	MS 450 + A40, A50	MS 116 + AF09, AF12, AF16	MS 132 + AF09, AF12, AF16, AF26, AF30, AF38	MS 450 + A40, A50	MS 116 + PSR3, PSR6, PSR9, PSR12, PSR16, PSR25	MS 325 + PSR25	MS 450 + PSR25	PKZM0	PKZM01	PKZM4	PKE12	PKE32	PKE65	MSC-D + M7 - M15	MSC-D + M17 - M32	PKZM4 + DILM 17-65	MSC - DE ... M7 - M12	MSC - DE ... M17 - M32	PKE 65 + DILM 65	MSC - DE ... M7 - M12	MSC - DE ... M17 - M32	PKE 65 + DILM 65	PKE 12 + DS7-340	PKE 32 + DS7-340	PKZ0 + DS7-340									
		Ширина конструкции											Ширина конструкции																												
45	54	55	70	45	45	70	90	90	140	45	45	55	45	45	55	45	45	55	45	45	55	45	45	55	90	90	110	45	45	45											
		Необходимое количество (штук)													Необходимое количество (штук)																										
9340.530	ОМ-адаптер 32 А, 1,5 – 6 мм ² , В = 45 мм	1					1																																		
9340.550	ОМ-адаптер 32 А, 1,5 – 6 мм ² , В = 45 мм																																								
9340.560	ОМ-адаптер 32 А, 1,5 – 6 мм ² , В = 45 мм																																								
9340.660	ОМ-адаптер 32 А, 1,5 – 6 мм ² , В = 55 мм		1																																						
9340.630	ОМ-адаптер 65 А, 2,5 – 16 мм ² , В = 55 мм				1	1																																			
9340.650	ОМ-адаптер 65 А, 2,5 – 16 мм ² , В = 55 мм																																								
9340.260	ОМ-несущий элемент 45 x 208 мм																																								
9340.270	ОМ-несущий элемент 55 x 272 мм																																								
9340.290	Вставной элемент 10 x 208 мм																																								
9340.280	Соединитель																																								
9340.860	Набор кабелей AWG 12																																								
9340.870	Набор кабелей AWG 10																																								
9340.890	Набор кабелей AWG 6																																								
9342.860	Несущая шина TS45D, 35 x 10 мм																																								
9342.930	Несущая шина TS55D, 35 x 10 мм																																								

ОМ-адаптеры с пружинными клеммами

Соответствие коммутационного оборудования

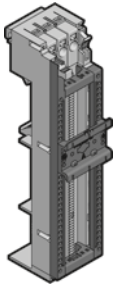

Производитель/тип		Siemens												Schneider Electric																					
		СВ				Пускатели				Рев. пускатели				СВ				Пускатели				Рев. пускатели				УПП									
		3RV10 11... (S00)	3RV10 21... (S0)	3RV10 31... (S2)	3RV20 11... (S00) винтовое подключение	3RV20 21... (S0) винтовое подключение до 40 А	3RA11 10... (S00)	3RA11 20... (S0)	3RA11 30... (S2)	3RA21 10... (S00) винтовое подключение	3RA21 20... (S00/S0) винтовое подключение	3RA21 20... (S0) винтовое подключение	3RA12 10... (S00 + S00)	3RA11 20... (S0 + S0)	3RV10 31... + 3RT103... (S2 + S2)	3RA22 10... (S00) винтовое подключение	3RA22 20... (S0) винтовое подключение	GV2 - ME (винтовое и клеммное подключение)	GV2 - P	GV2 - RT, LE10, L10	GV3 до 65A	GV2 P + LC1D	GV2 ME + LC1D	GV2 - DM102 + LC1D/LC1K	GV2 - DP + LC1D/LC1K	GV3 + LC1D65	LUB 12	LUB 32	GV2 P + LC2D (AC)	GV2 ME + LC2D/LC2K (AC)	GV2 DM + LC2D/LC2K	GV2 DP + LC2D/LC2K	GV2 ME + ATS		
		Ширина конструкции												Ширина конструкции																					
		45	45	55	45	45	45	45	55	45	45	45	90	100	120	90	90	45	55	45	55	45	45	45	45	55	45	45	90	90	90	90	45		
Арт. №	Исполнение	Необходимое количество (штук)																																	
9340.530	ОМ-адаптер 32 А, 1,5 – 6 мм ² , В = 45 мм	1	1	1	1													1	1								1	1							
9340.550	ОМ-адаптер 32 А, 1,5 – 6 мм ² , В = 45 мм						1	1	1	1	1	1	1	1	1	1	1					1	1	1	1			1	1	1	1	1			
9340.560	ОМ-адаптер 32 А, 1,5 – 6 мм ² , В = 45 мм																																	1	
9340.630	ОМ-адаптер 65 А, 2,5 – 16 мм ² , В = 55 мм		1															1	1																
9340.650	ОМ-адаптер 65 А, 2,5 – 16 мм ² , В = 55 мм							1							1										1										
9340.260	ОМ-несущий элемент 45 x 208 мм											1	1			1	1											1							
9340.270	ОМ-несущий элемент 55 x 272 мм														1																				
9340.290	Вставной элемент 10 x 208 мм														1																				
9340.280	Соединитель												3	3	3													3	3	3	3	3			
9340.860	Набор кабелей AWG 12	3		3	3				3	3	3	3				3										3									
9340.870	Набор кабелей AWG 10		3										3			3		3	3				3	3	3	3		3	3	3	3	3	3	3	
9340.880	Набор кабелей AWG 8				3																														
9340.890	Набор кабелей AWG 6			3					3						3			3	3							3									
9342.820	Штырьковый блок PLUS																						1		1			1	1	1	1				

Держатели предохранителей



Шинная система Стр. 266 Адаптеры подключения Стр. 270 ОМ-адаптеры Стр. 273 Адаптеры силовых выключателей Стр. 280

Материал:

- Предохранительный элемент: усиленный стекловолокном, термопластичный полиэстер (PBT)
- Защита от прикосновения: Полиамид (PA 6.6)
- Негорючесть согласно UL 94-V0

Цвет:

- RAL 7035

Указание:

- Для применения плавких вставок согласно DIN EN 60 269-3 (DIN VDE 0636-301)

								Стр.
Плавкие вставки		D 02-E 18 (штука)	D 02-E 18 (штука)	D II-E 27 (винт)	D II-E 27 (винт)	D III-E 33 (винт)	D III-E 33 (винт)	
Номинальный ток макс. А		63	63	25	25	63	63	
Номинальное рабочее напряжение В, ~		400, 3~ 400 (DC)	400, 3~ 400 (DC)	500, 3~ 500 (DC)	500, 3~ 500 (DC)	690, 3~ 690 (DC)	690, 3~ 690 (DC)	
Количество полюсов		3-пол.	3-пол.	3-пол.	3-пол.	3-пол.	3-пол.	
Тип подключения		Рамная клемма	Рамная клемма	Рамная клемма	Рамная клемма	Рамная клемма	Рамная клемма	
Подключение круглых проводов мм ²		1,5 - 25	1,5 - 16	1,5 - 16	1,5 - 16	1,5 - 25	1,5 - 16	
Ширина мм		27	41	42	56	57	71	
Высота мм		209	251	209	251	209	251	
Для шинных систем с межцентровым расстоянием мм		60	60	60	60	60	60	
Для толщины шин мм		5/10	5/10	5/10	5/10	5/10	5/10	
Арт. №		3418.010	3418.040	3427.010	3427.040	3433.010	3433.040	
	Кол-во	10 шт.	5 шт.	10 шт.	5 шт.	10 шт.	5 шт.	
Комплект поставки в зависимости от продукта								
Готовый к подключению предварительно смонтированный элемент, вкл. кожух для защиты от прикосновения и внешние клеммы подключения		–	■	–	■	–	■	
Дополнительно необходимо								
Защита от прикосновения	10 шт.	3418.020	–	3427.020	–	3433.020	–	321
Комплектующие								
Расширение секции подключения	10 шт.	3418.030	–	3427.030	–	3433.030	–	321
Панели, боковые	10 шт.	3093.010	–	3093.020	–	3093.020	–	321

Держатель предохранителей D-Switch



Шинная система Стр. 266 Адаптеры подключения Стр. 270 ОМ-адаптеры Стр. 273 Адаптеры силовых выключателей Стр. 280

Материал:

- Полиамид (PA 6)
- Негорючесть согласно UL 94-V0

Цвет:

- Корпус: RAL 7035
- Предохранительный штекер: RAL 7001

Комплект поставки:

- Вкл. компенсирующие пружины для предохранителей D 01 и 10 x 38 мм

Основание для тестирования:

- МЭК/DIN EN 60 947-3

Указание:

- Для применения плавких вставок согласно DIN EN 60 269-3 (DIN VDE 0636-301)
- Со встроенным визуальным контролем предохранителя с помощью мигающего индикатора и индикатора режима работы, а также прокладкой кабеля до 6 мм²

Плавкие вставки	Кол-во	D 01 (с компенсирующей пружиной) D 02 (с адаптерной втулкой) 10 x 38 (с компенсирующей пружиной)	Стр.
Номинальный ток макс. А		63	
Номинальное рабочее напряжение В, ~		400, 3~	
Количество полюсов		3-пол.	
Напряжение светового индикатора В		100 - 400	
Тип подключения		Рамная клемма	
Подключение круглых проводов мм ²		1,5 - 25	
Ширина мм		27	
Высота мм		226	
Для шинных систем с межцентровым расстоянием мм		60	
Для толщины шин мм		5/10	
Арт. №	3 шт.	9340.950	

Силовые предохранительные разъединители NH разм. 000



Шинная система Стр. 266 Адаптеры подключения Стр. 270 ОМ-адаптеры Стр. 273 Адаптеры силовых выключателей Стр. 280

Материал:

- Усиленный стекловолокном полиамид
- Негорючесть согласно UL 94-V0
- Контактные поверхности: посеребренная твердая медь

Цвет:

- Корпус: RAL 9011
- Крышка: RAL 7035

Основание для тестирования:

- МЭК/DIN EN 60 947-3
- DIN EN 60 269-2 (плавкие вставки)

Размер 000, для установки на монтажной панели

Размер	Кол-во	000	Стр.
Номинальный ток макс. А		100	
Номинальное рабочее напряжение В, ~		690, 3~	
Количество полюсов		3-пол.	
Отвод проводов		сверху/снизу	
Тип подключения		Рамная клемма	
Подключение круглых проводов мм ²		1,5 - 50	
Клеммы для гибких медных шин (Ш x В) мм		10 x 10	
Ширина мм		89	
Высота мм		141,5	
Для монтажной панели		■	
Арт. №	1 шт.	3431.000	
Комплектующие			
Микровыключатель	5 шт.	3071.000	322

Силовые предохранительные разъединители NH разм. 000



Шинная система Стр. 266 Адаптеры подключения Стр. 270 ОМ-адаптеры Стр. 273 Адаптеры силовых выключателей Стр. 280

Материал:

- Усиленный стекловолокном полиамид
- Негорючесть согласно UL 94-V0
- Контактные поверхности: посеребренная твердая медь

Цвет:

- Корпус: RAL 7035
- Крышка: RAL 7001

Основание для тестирования:

- МЭК/DIN EN 60 947-3
- DIN EN 60 269-2 (плавкие вставки)

Размер 000

Размер	Кол-во	000	000	000	Стр.
Номинальный ток макс. А		100	100	100	
Номинальное рабочее напряжение В, ~		690, 3~	690, 3~	690, 3~	
Количество полюсов		3-пол.	3-пол.	3-пол.	
Отвод проводов		сверху	снизу	снизу	
Тип подключения		Рамная клемма	Рамная клемма	Рамная клемма	
Подключение круглых проводов мм ²		2,5 - 50	2,5 - 50	2,5 - 50	
Ширина мм		53	53	53	
Высота мм		213	213	213	
С электронным контролем состояния (ЭКС)		–	–	■	
Для шинных систем с межцентровым расстоянием мм		60	60	60	
Для толщины шин мм		5/10	5/10	5/10	
Арт. №	1 шт.	3431.020	3431.030	3431.035	
Комплектующие					
Микровыключатель	5 шт.	3071.000	3071.000	3071.000	322

Силовые предохранительные разъединители NH разм. с 00 по 3



Шинная система Стр. 266 Адаптеры подключения Стр. 270 ОМ-адаптеры Стр. 273 Адаптеры силовых выключателей Стр. 280

Материал:

- Полиамид (PA 6)
- Негорючесть согласно UL 94-V0
- Контактные поверхности: посеребренная твердая медь

Цвет:

- Корпус: RAL 7035
- Крышка: RAL 7035/7001

Основание для тестирования:

- МЭК/DIN EN 60 947-3
- DIN EN 60 269-2 (плавкие вставки)

Указание:

- Указанные в таблице технические характеристики для применения в соответствии с UR могут отличаться. Применения согласно UR только в сочетании с "предохранителями специального назначения".

Размер 00

Размер	Кол-во	00	00	00	00	Стр.
Номинальный ток макс. А		160	160	160	160	
Номинальное рабочее напряжение В, ~		690, 3~	690, 3~	690, 3~	690, 3~	
Количество полюсов		3-пол.	3-пол.	3-пол.	3-пол.	
Отвод проводов		сверху/снизу	сверху/снизу	сверху/снизу	сверху/снизу	
Тип подключения		Рамная клемма	Винт М8	Рамная клемма	Винт М8	
Подключение круглых проводов мм ²		4 - 95	10 - 95	4 - 95	10 - 95	
Подключение секторных проводов		–	–	–	–	
Клеммы для гибких медных шин (Ш x В) мм		13 x 13	20 x 5	13 x 13	20 x 5	
Ширина мм		106	106	106	106	
Высота мм		194	194	194	194	
Сертификаты		UR	UR	UR	UR	
Для монтажной панели		–	–	■	■	
Для шинных систем с межцентровым расстоянием мм		60	60	–	–	
Для толщины шин мм		5/10	5/10	–	–	
Арт. №	1 шт.	9343.000	9343.010	9344.000	9344.010	

Комплектующие

Рамная клемма		–	–	–	–	
Защитные панели клемм подключения	2 шт.	9344.520	9344.520	9344.520	9344.520	322
Дугогасители		–	–	–	–	
Микровыключатель	5 шт.	3071.000	3071.000	3071.000	3071.000	322
Гибкие медные шины		см. страницу	см. страницу	см. страницу	см. страницу	311

Силовые предохранительные разъединители NH разм. с 00 по 3

Размер 1

Размер	Кол-во	1	1	1	1	Стр.
Номинальный ток макс. А		250	250	250	250	
Номинальное рабочее напряжение В, ~		690, 3~	690, 3~	690, 3~	690, 3~	
Количество полюсов		3-пол.	3-пол.	3-пол.	3-пол.	
Отвод проводов		сверху/снизу	сверху/снизу	сверху/снизу	сверху/снизу	
Тип подключения		Рамная клемма	Винт М10	Рамная клемма	Винт М10	
Подключение круглых проводов мм ²		35 - 150	10 - 150	35 - 150	10 - 150	
Подключение секторных проводов мм ²		50 - 150	–	50 - 150	–	
Клеммы для гибких медных шин (Ш x В) мм		20 x 3 - 14	32 x 10	20 x 3 - 14	32 x 10	
Ширина мм		184	184	184	184	
Высота мм		298	298	298	298	
Сертификаты		UR	UR	UR	UR	
Для монтажной панели		–	–	■	■	
Для шинных систем с межцентровым расстоянием мм		60	60	–	–	
Для толщины шин мм		5/10	5/10	–	–	
Арт. №	1 шт.	9343.100	9343.110	9344.100	9344.110	

Комплекующие

Рамная клемма	3 шт.	–	9344.610	–	9344.610	322
Защитные панели клемм подключения	2 шт.	9344.530	9344.530	9344.530	9344.530	322
Дугогасители	3 шт.	9344.680	9344.680	9344.680	9344.680	322
Микровыключатель	2 шт.	9344.510	9344.510	9344.510	9344.510	322
Гибкие медные шины		см. страницу	см. страницу	см. страницу	см. страницу	311

Размер 2 – 3

Размер	Кол-во	2	2	2	3	3	3	Стр.
Номинальный ток макс. А		400	400	400	630	630	630	
Номинальное рабочее напряжение В, ~		690, 3~	690, 3~	690, 3~	690, 3~	690, 3~	690, 3~	
Количество полюсов		3-пол.	3-пол.	3-пол.	3-пол.	3-пол.	3-пол.	
Отвод проводов		сверху/снизу	сверху/снизу	сверху/снизу	сверху/снизу	сверху/снизу	сверху/снизу	
Тип подключения		Рамная клемма	Винт М10	Винт М10	Рамная клемма	Винт М10	Винт М10	
Подключение круглых проводов мм ²		95 - 300	10 - 240	10 - 240	95 - 300	10 - 300	10 - 300	
Подключение секторных проводов мм ²		120 - 300	–	–	120 - 300	–	–	
Клеммы для гибких медных шин (Ш x В) мм		32 x 10 - 20	50 x 10	50 x 10	32 x 10 - 20	50 x 10	50 x 10	
Ширина мм		210	210	210	250	250	250	
Высота мм		298	298	298	298	298	298	
Сертификаты		UR	UR	UR	UR	UR	UR	
Для монтажной панели		–	–	■	–	–	■	
Для шинных систем с межцентровым расстоянием мм		60	60	–	60	60	–	
Для толщины шин мм		5/10	5/10	–	5/10	5/10	–	
Арт. №	1 шт.	9343.200	9343.210	9344.210	9343.300	9343.310	9344.310	

Комплекующие

Рамная клемма	3 шт.	–	9344.620	9344.620	–	9344.620	9344.620	322
Защитные панели клемм подключения	2 шт.	9344.540	9344.540	9344.540	9344.550	9344.550	9344.550	322
Дугогасители	3 шт.	9344.680	9344.680	9344.680	9344.680	9344.680	9344.680	322
Микровыключатель	2 шт.	9344.510	9344.510	9344.510	9344.510	9344.510	9344.510	322
Гибкие медные шины		см. страницу	см. страницу	см. страницу	см. страницу	см. страницу	см. страницу	311

Силовые предохранительные разъединители NH разм. с 00 по 3



Шинная система Стр. 266 Адаптеры подключения Стр. 270 ОМ-адаптеры Стр. 273 Адаптеры силовых выключателей Стр. 280

Материал:

- Полиамид (PA 6)
- Негорючесть согласно UL 94-V0
- Контактные поверхности: посеребренная твердая медь

Цвет:

- Корпус: RAL 7035
- Крышка: RAL 7035/7001

Основание для тестирования:

- МЭК/DIN EN 60 947-3
- DIN EN 60 269-2 (плавкие вставки)

Размер 00, с электронным контролем состояния (ЭКС)

Размер	Кол-во	00	00	00	00	Стр.
Номинальный ток макс. А		160	160	160	160	
Номинальное рабочее напряжение В, ~		400 - 690, 3~	400 - 690, 3~	400 - 690, 3~	400 - 690, 3~	
Количество полюсов		3-пол.	3-пол.	3-пол.	3-пол.	
Отвод проводов		сверху/снизу	сверху/снизу	сверху/снизу	сверху/снизу	
Тип подключения		Рамная клемма	Винт М8	Рамная клемма	Винт М8	
Подключение круглых проводов мм ²		4 - 95	10 - 95	4 - 95	10 - 95	
Подключение секторных проводов		–	–	–	–	
Клеммы для гибких медных шин (Ш x В) мм		13 x 13	20 x 5	13 x 13	20 x 5	
Ширина мм		106	106	106	106	
Высота мм		194	194	194	194	
Для монтажной панели		–	–	■	■	
Для шинных систем с межцентровым расстоянием мм		60	60	–	–	
Для толщины шин мм		5/10	5/10	–	–	
Арт. №	1 шт.	9343.020	9343.030	9344.020	9344.030	

Комплекующие

Рамная клемма		–	–	–	–	
Защитные панели клемм подключения	2 шт.	9344.520	9344.520	9344.520	9344.520	322
Дугогасители		–	–	–	–	
Микровыключатель	5 шт.	3071.000	3071.000	3071.000	3071.000	322
Гибкие медные шины		см. страницу	см. страницу	см. страницу	см. страницу	311

Силовые предохранительные разъединители NH разм. с 00 по 3

Размер 1, с электронным контролем состояния (ЭКС)

Размер	Кол-во	1	1	1	Стр.
Номинальный ток макс. А		250	250	250	
Номинальное рабочее напряжение В, ~		400 - 690, 3~	400 - 690, 3~	400 - 690, 3~	
Количество полюсов		3-пол.	3-пол.	3-пол.	
Отвод проводов		сверху/снизу	сверху/снизу	сверху/снизу	
Тип подключения		Рамная клемма	Винт М10	Винт М10	
Подключение круглых проводов мм ²		35 - 150	10 - 150	10 - 150	
Подключение секторных проводов мм ²		50 - 150	–	–	
Клеммы для гибких медных шин (Ш x В) мм		20 x 3 - 14	32 x 10	32 x 10	
Ширина мм		184	184	184	
Высота мм		298	298	298	
Для монтажной панели		–	–	■	
Для шинных систем с межцентровым расстоянием мм		60	60	–	
Для толщины шин мм		5/10	5/10	–	
Арт. №	1 шт.	9343.120	9343.130	9344.130	
Комплектующие					
Рамная клемма	3 шт.	–	9344.610	9344.610	322
Защитные панели клемм подключения	2 шт.	9344.530	9344.530	9344.530	322
Дугогасители	3 шт.	9344.680	9344.680	9344.680	322
Микровыключатель	2 шт.	9344.510	9344.510	9344.510	322
Гибкие медные шины		см. страницу	см. страницу	см. страницу	311

Размер 2 – 3, с электронным контролем состояния (ЭКС)

Размер	Кол-во	2	2	3	3	Стр.
Номинальный ток макс. А		400	400	630	630	
Номинальное рабочее напряжение В, ~		400 - 690, 3~	400 - 690, 3~	400 - 690, 3~	400 - 690, 3~	
Количество полюсов		3-пол.	3-пол.	3-пол.	3-пол.	
Отвод проводов		сверху/снизу	сверху/снизу	сверху/снизу	сверху/снизу	
Тип подключения		Винт М10	Винт М10	Винт М10	Винт М10	
Подключение круглых проводов мм ²		10 - 240	10 - 240	10 - 300	10 - 300	
Подключение секторных проводов		–	–	–	–	
Клеммы для гибких медных шин (Ш x В) мм		50 x 10	50 x 10	50 x 10	50 x 10	
Ширина мм		210	210	250	250	
Высота мм		298	298	298	298	
Для монтажной панели		–	■	–	■	
Для шинных систем с межцентровым расстоянием мм		60	–	60	–	
Для толщины шин мм		5/10	–	5/10	–	
Арт. №	1 шт.	9343.230	9344.230	9343.330	9344.330	
Комплектующие						
Рамная клемма	3 шт.	–	–	9344.620	9344.620	322
Защитные панели клемм подключения	2 шт.	9344.540	9344.540	9344.550	9344.550	322
Дугогасители	3 шт.	9344.680	9344.680	9344.680	9344.680	322
Микровыключатель	2 шт.	9344.510	9344.510	9344.510	9344.510	322
Гибкие медные шины		см. страницу	см. страницу	см. страницу	см. страницу	311

Силовые предохранительные разъединители NH разм. с 00 по 3



Шинная система Стр. 266 Адаптеры подключения Стр. 270 ОМ-адаптеры Стр. 273 Адаптеры силовых выключателей Стр. 280

Материал:

- Полиамид (PA 6)
- Негорючесть согласно UL 94-V0
- Контактные поверхности: посеребренная твердая медь

Цвет:

- Корпус: RAL 7035
- Крышка: RAL 7035/7001

Основание для тестирования:

- МЭК/DIN EN 60 947-3
- DIN EN 60 269-2 (плавкие вставки)

Размер 00, с электромеханическим контролем состояния (ЭМКС)

Размер	Кол-во	00	00	00	00	Стр.
Номинальный ток макс. А		160	160	160	160	
Номинальное рабочее напряжение В, ~		690, 3~	690, 3~	690, 3~	690, 3~	
Количество полюсов		3-пол.	3-пол.	3-пол.	3-пол.	
Отвод проводов		сверху/снизу	сверху/снизу	сверху/снизу	сверху/снизу	
Тип подключения		Рамная клемма	Винт М8	Рамная клемма	Винт М8	
Подключение круглых проводов мм ²		4 - 95	10 - 95	4 - 95	10 - 95	
Подключение секторных проводов		-	-	-	-	
Клеммы для гибких медных шин (Ш x В) мм		13 x 13	20 x 5	13 x 13	20 x 5	
Ширина мм		106	106	106	106	
Высота мм		194	194	194	194	
Для монтажной панели		-	-	■	■	
Для шинных систем с межцентровым расстоянием мм		60	60	-	-	
Для толщины шин мм		5/10	5/10	-	-	
Арт. №	1 шт.	9343.040	9343.050	9344.040	9344.050	

Комплектующие

Рамная клемма		-	-	-	-	
Защитные панели клемм подключения	2 шт.	9344.520	9344.520	9344.520	9344.520	322
Дугогасители		-	-	-	-	
Микровыключатель	5 шт.	3071.000	3071.000	3071.000	3071.000	322
Гибкие медные шины		см. страницу	см. страницу	см. страницу	см. страницу	311

Силовые предохранительные разъединители NH разм. с 00 по 3

Размер 1, с электромеханическим контролем состояния (ЭМКС)

Размер	Кол-во	1	1	1	Стр.
Номинальный ток макс. А		250	250	250	
Номинальное рабочее напряжение В, ~		690, 3~	690, 3~	690, 3~	
Количество полюсов		3-пол.	3-пол.	3-пол.	
Отвод проводов		сверху/снизу	сверху/снизу	сверху/снизу	
Тип подключения		Рамная клемма	Винт М10	Винт М10	
Подключение круглых проводов мм ²		35 - 150	10 - 150	10 - 150	
Подключение секторных проводов мм ²		50 - 150	–	–	
Клеммы для гибких медных шин (Ш x В) мм		20 x 3 - 14	32 x 10	32 x 10	
Ширина мм		184	184	184	
Высота мм		298	298	298	
Для монтажной панели		–	–	■	
Для шинных систем с межцентровым расстоянием мм		60	60	–	
Для толщины шин мм		5/10	5/10	–	
Арт. №	1 шт.	9343.140	9343.150	9344.150	
Комплектующие					
Рамная клемма	3 шт.	–	9344.610	9344.610	322
Защитные панели клемм подключения	2 шт.	9344.530	9344.530	9344.530	322
Дугогасители	3 шт.	9344.680	9344.680	9344.680	322
Микровыключатель	2 шт.	9344.510	9344.510	9344.510	322
Гибкие медные шины		см. страницу	см. страницу	см. страницу	311

Размер 2 – 3, с электромеханическим контролем состояния (ЭМКС)

Размер	Кол-во	2	2	3	3	Стр.
Номинальный ток макс. А		400	400	630	630	
Номинальное рабочее напряжение В, ~		690, 3~	690, 3~	690, 3~	690, 3~	
Количество полюсов		3-пол.	3-пол.	3-пол.	3-пол.	
Отвод проводов		сверху/снизу	сверху/снизу	сверху/снизу	сверху/снизу	
Тип подключения		Винт М10	Винт М10	Винт М10	Винт М10	
Подключение круглых проводов мм ²		10 - 240	10 - 240	10 - 300	10 - 300	
Подключение секторных проводов		–	–	–	–	
Клеммы для гибких медных шин (Ш x В) мм		50 x 10	50 x 10	50 x 10	50 x 10	
Ширина мм		210	210	250	250	
Высота мм		298	298	298	298	
Для монтажной панели		–	■	–	■	
Для шинных систем с межцентровым расстоянием мм		60	–	60	–	
Для толщины шин мм		5/10	–	5/10	–	
Арт. №	1 шт.	9343.250	9344.250	9343.350	9344.350	
Комплектующие						
Рамная клемма	3 шт.	9344.620	9344.620	9344.620	9344.620	322
Защитные панели клемм подключения	2 шт.	9344.540	9344.540	9344.550	9344.550	322
Дугогасители	3 шт.	9344.680	9344.680	9344.680	9344.680	322
Микровыключатель	2 шт.	9344.510	9344.510	9344.510	9344.510	322
Гибкие медные шины		см. страницу	см. страницу	см. страницу	см. страницу	311



Силовые предохранительные разъединители NH Страница 293

Компактный измерительный блок, состоящий из системы измерения, электроники для обработки результатов, модуля коммуникации, блока питания для измерения и Flash-накопителя.

Функции:

- Непрерывное измерение параметров электроэнергии
- Ведение журнала в формате CSV (Excel)
- Индивидуальный контроль граничных значений и функция тревоги
- Возможна интеграция в систему контроля CMC III
- Автоматическое присвоение адресов по CAN-Bus

Материал:

- Полиамид (PA 6)
- Негорючесть согласно UL 94-V0

Цвет:

- RAL 7035

Комплект поставки:

- Измерительный модуль NH
- Штекер 2 x 2,5 мм² со смонтированным мостом
- Кабель USB (штекер Mini-B и разъем Micro-B)

Измерительный модуль NH для силовых предохранительных разъединителей NH

Для типоразмера	Кол-во	00	1	2	3	Стр.
Подходит для Арт. №		9343.000/9343.020/ 9343.040	9343.100/9343.120/ 9343.140	9343.200	9343.300	
Номинальный ток макс. А		150	250	400	600	
Номинальное рабочее напряжение В, ~		400, 3~	400, 3~	400, 3~	400, 3~	
Количество полюсов		3-пол.	3-пол.	3-пол.	3-пол.	
Отвод проводов		снизу	снизу	снизу	снизу	
Тип подключения		Рамная клемма	Рамная клемма	Рамная клемма	Рамная клемма	
Подключение круглых проводов мм ²		4 - 95	35 - 150	95 - 300	95 - 300	
Подключение секторных проводов мм ²		-	50 - 150	120 - 300	120 - 300	
Клеммы для гибких медных шин (Ш x В) мм		13 x 13	20 x 3 - 14	32 x 10 - 20	32 x 10 - 20	
Ширина мм		102	170	185	214	
Высота мм		108	123	123	123	
Глубина мм		68	92	107	107	
Класс точности измеряемых значений (напряжение/ток/мощность)		0,2 / 1,5 / 2	0,2 / 1,5 / 2	0,2 / 1,5 / 2	0,2 / 1,5 / 2	
Интерфейсы		2 CAN-Bus (RJ45) 2 x Modbus RTU (RJ45) 1 x USB	2 CAN-Bus (RJ45) 2 x Modbus RTU (RJ45) 1 x USB	2 CAN-Bus (RJ45) 2 x Modbus RTU (RJ45) 1 x USB	2 CAN-Bus (RJ45) 2 x Modbus RTU (RJ45) 1 x USB	
Арт. №	1 шт.	9343.070	9343.170	9343.270	9343.370	

Система Smart Monitoring

Комплектующие



ЖК-дисплей

для мониторинга

Функции:

- Отображение более 50 измеряемых параметров на дисплее с подсветкой
- Интуитивно понятная настройка значений тревог пороговых значений
- Электропитание дисплея через разъем для патч-кабеля RJ12

Материал:

- Полифениленоксид (PPE)

Цвет:

- RAL 9005

Степень защиты IP согл. МЭК 60 529:

- IP 51 (передняя сторона)
- IP 41 (корпус)

Комплект поставки:

- ЖК-дисплей
- Кабель Modbus RTU (RJ12), длина: 2 м

Интерфейсы	1 x Modbus RTU (RJ12)
Диапазон рабочих температур	-5°C...+55°C
Диапазон температур хранения	-25°C...+70°C
Диапазон допустимой влажности %	5 - 95
Ширина мм	96
Высота мм	96
Глубина мм	46
Кол-во	1 шт.
Арт. №	9343.410



Дополнительно необходимо:

- Блок питания, см. страницу 300



Блок питания

для ЖК-дисплея

Для монтажа на несущие шины согл. EN 60 715, высота 7,5 мм.

Материал:

- Поликарбонат
- Негорючесть согласно UL 94-V0

Цвет:

- RAL 9005

Степень защиты IP согл. МЭК 60 529:

- IP 20

Комплект поставки:

- Блок питания
- Штекер 2 x 2,5 мм²

Интерфейсы	1 x Modbus RTU (RJ12) 2 x Modbus RTU (RJ45)
Диапазон рабочих температур	-5°C...+55°C
Диапазон температур хранения	-25°C...+70°C
Диапазон допустимой влажности %	5 - 95
Ширина мм	71
Высота мм	91
Глубина мм	61
Номинальное рабочее напряжение В, Гц	85 - 265 (AC/DC), 50/60
Выходной ток (макс.) А	0,42
Выходное напряжение В (DC)	24
Кол-во	1 шт.
Арт. №	9343.400

Планочные силовые разъединители NH



Шинная система Стр. 266 Адаптеры подключения Стр. 270 Планочные силовые разъединители NH 185 мм Стр. 336

Материал:

- Усиленный стекловолокном полиамид
- Негорючесть согласно UL 94-V0
- Контактные поверхности: посеребренная твердая медь

Цвет:

- Корпус: RAL 7035
- Крышка: RAL 7001
- Ручка: RAL 7016

Основание для тестирования:

- МЭК/DIN EN 60 947-3
- DIN EN 60 269-2 (плавкие вставки)

Размер 00

Размер	Кол-во	00	00	00	00	00	Стр.
Номинальный ток макс. А		160	160	160	160	160	
Номинальное рабочее напряжение В, ~		690, 3~	690, 3~	690, 3~	690, 3~	690, 3~	
Количество полюсов		3-пол.	3-пол.	3-пол.	3-пол.	3-пол.	
Отвод проводов		сверху/снизу	сверху/снизу	сверху/снизу	сверху/снизу	сверху/снизу	
Тип подключения		Рамная клемма	Винт М8	Рамная клемма	Винт М8	Винт М8	
Подключение круглых проводов мм ²		2,5 - 95	2,5 - 95	2,5 - 95	2,5 - 95	2,5 - 95	
Ширина мм		50	50	50	50	50	
Высота мм		400	400	400	400	400	
Для установки трансформатора		–	–	–	–	■	
Для шинных систем с межцентровым расстоянием мм		60	60	100	100	100	
Для толщины шин мм		5/10	5/10	5/10	5/10	5/10	
Арт. №	1 шт.	9346.000	9346.010	9346.020	9346.030	9346.060	
Комплект поставки в зависимости от продукта							
3 крепежных рычага		■	■	■	■	–	
Комплекующие							
Защитные панели клемм подключения	1 шт.	9346.460	9346.460	9346.460	9346.460	9346.460	323
Клеммы подключения	3 шт.	–	3592.010	–	3592.010	3592.010	323
Микровыключатель	5 шт.	9346.400	9346.400	9346.400	9346.400	9346.400	322

Планочные силовые разъединители NH



Шинная система Стр. 266 Адаптеры подключения Стр. 270 Планочные силовые разъединители NH 185 мм Стр. 336

Материал:

- Усиленный стекловолокном полиамид
- Негорючесть согласно UL 94-V0
- Контактные поверхности: посеребренная твердая медь

Цвет:

- Корпус: RAL 7035
- Крышка: RAL 7001
- Ручка: RAL 7016

Основание для тестирования:

- МЭК/DIN EN 60 947-3
- DIN EN 60 269-2 (плавкие вставки)

Размер 00, с электронным контролем состояния (ЭКС)

Размер	Кол-во	00	Стр.
Номинальный ток макс. А		160	
Номинальное рабочее напряжение В, ~		690, 3~	
Количество полюсов		3-пол.	
Отвод проводов		сверху/снизу	
Тип подключения		Винт М8	
Подключение круглых проводов мм ²		2,5 - 95	
Ширина мм		50	
Высота мм		400	
Для шинных систем с межцентровым расстоянием мм		60	
Для толщины шин мм		5/10	
Арт. №	1 шт.	9346.015	
Комплект поставки в зависимости от продукта			
3 крепежных рычага		■	
Комплектующие			
Защитные панели клемм подключения	1 шт.	9346.460	323
Клеммы подключения	3 шт.	3592.010	323
Микровыключатель	5 шт.	9346.400	322

Держатели предохранителей

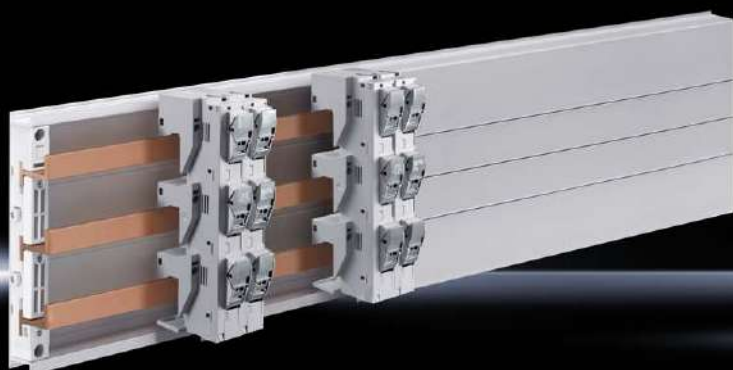

Шинная система Стр. 266 Адаптеры подключения Стр. 270 ОМ-адаптеры Стр. 273 Адаптеры силовых выключателей Стр. 280

Материал:

- Полиамид (PA 6.6)
- Негорючесть согласно UL 94-V0

Цвет:

- RAL 7035

Основание для тестирования:

- UL 4248-4

Номинальный ток макс. 30 А

Тип предохранителя (Class)	Кол-во	CC	Стр.
Номинальный ток макс. А		30	
Номинальное рабочее напряжение В, ~		600, 3~	
Количество полюсов		3-пол.	
Стандарт предохранителей		UL 248-4	
Размер предохранителей мм		10 x 38	
Подключение круглых проводов мм ²		1,5 - 6	
Подключение круглых проводов		AWG 10 - 16	
Ширина мм		27	
Высота мм		200	
Для шинных систем с межцентровым расстоянием мм		60	
Для толщины шин мм		5/10	
Арт. №	4 шт.	9345.040	

Держатели предохранителей



Шинная система Стр. 266 Адаптеры подключения Стр. 270 OM-адаптеры Стр. 273 Адаптеры силовых выключателей Стр. 280

Материал:

- Полиамид
- Негорючесть согласно UL 94-V0

Цвет:

- RAL 7035

Указание:

- Для установки на несущую шину 35 мм (высота 7,5/15 мм) согласно DIN EN 60 715 либо комбинацию приборных адаптеров RiLine (OM-адаптер/несущий элемент)

Сертификаты:

- UL 4248-1
- UL 4248-4
- UL 4248-8

Номинальный ток макс. 30 – 60 А

Тип предохранителя (Class)		CC	J	J	Стр.
Номинальный ток макс. А		30	30	60	
Номинальное рабочее напряжение В, ~		600, 3~	600, 3~	600, 3~	
Количество полюсов		3-пол.	3-пол.	3-пол.	
Стандарт предохранителей		UL 248-4	UL 248-8	UL 248-8	
Размер предохранителей мм		10 x 38	21 x 57	27 x 60	
Напряжение светового индикатора В		110 - 600	110 - 600	110 - 600	
Подключение круглых проводов мм ²		0,75 - 25	1,5 - 50	2,5 - 50	
Подключение круглых проводов		AWG 8 - 18	AWG 1 - 18	AWG 1 - 14	
Ширина мм		54	108	120	
Высота мм		81	115	118	
Арт. №		9345.005	9345.015	9345.035	
	Кол-во	4 шт.	2 шт.	2 шт.	

Держатели предохранителей



Шинная система Стр. 266 Адаптеры подключения Стр. 270 ОМ-адаптеры Стр. 273 Адаптеры силовых выключателей Стр. 280

Материал:

- Полиамид (PA 6)
- Негорючесть согласно UL 94-V0
- Контактные поверхности: посеребренная твердая медь

Цвет:

- Корпус: RAL 7035
- Крышка: RAL 7035/7001

Указание:

- Соответствует UL (listed accessory) при применении держателя предохранителей на шинных системах RiLine

Стандарты:

- UL 508

Номинальный ток макс. 100 – 400 А

Тип предохранителя (Class)	Кол-во	J	J	J	Стр.
Номинальный ток мин. А		61	101	201	
Номинальный ток макс. А		100	200	400	
Номинальное рабочее напряжение В, ~		600, 3~	600, 3~	600, 3~	
Количество полюсов		3-пол.	3-пол.	3-пол.	
Стандарт предохранителей		UL 4248-8	UL 4248-8	UL 4248-8	
Размер предохранителей мм		29 x 118	41 x 146	54 x 181	
Отвод проводов		сверху/снизу	сверху/снизу	сверху/снизу	
Тип подключения		Рамная клемма	Рамная клемма	Рамная клемма	
Подключение круглых проводов		AWG 2 - MCM 300	AWG 4/0 - MCM 600	AWG 4/0 - MCM 600	
Ширина мм		184	210	250	
Высота мм		288	288	328	
Сертификаты		UL	UL	UL	
Для шинных систем с межцентровым расстоянием мм		60	60	60	
Для толщины шин мм		5/10	5/10	5/10	
Арт. №	1 шт.	9345.100	9345.200	9345.400	

Комплектующие RiLine

Держатель шин



Держатель шин

1-пол.

Материал:

- Полиамид (PA 6.6)
- Негорючесть согласно UL 94-V0

Цвет:

- RAL 7035

Комплект поставки:

9342.030

- Вкл. возвышение для бесступенчатого размещения шин PLS

Указание:

- Держатели шин могут быть установлены в ряд для создания многополюсных систем с расстоянием между центрами шин в 60 мм

Исполнение	Кол-во	[1]	[2]	Стр.
Кол-во полюсов		1-пол.	1-пол.	
Расстояние между центрами шин мм		–	–	
Для шин мм		PLS 1600	–	309
		–	12 x 5/10 ¹⁾ , 15 x 5 – 30 x 10	308
Номинальное рабочее напряжение В, ~		1000, 1~	1000, 1~	
		1500 (DC)	1500 (DC)	
Держатель PEN/N/PE		■	■	
Держатель N/PE		–	–	
Сертификаты		UL	UL	
Арт. №	4 шт.	9342.030	9340.030	

Комплектующие

Распорки	12 шт.	–	9340.090	307
Закладные гайки M5 ²⁾	50 шт.	–	4166.000	736

¹⁾ При использовании шин 12 x 5/10 мм необходима вставка 9340.090

²⁾ Для крепления держателя шин на раме TS а также системных шасси с прямоугольной системной перфорацией 12,5 x 10,5 мм



Держатель шин

2-пол.

Материал:

- Полиамид (PA 6.6)
- Негорючесть согласно UL 94-V0

Цвет:

- RAL 7035

Исполнение	Кол-во	[1]	[2]	Стр.
Кол-во полюсов		2-пол.	2-пол.	
Расстояние между центрами шин мм		60	60	
Для шин мм		12 x 5	12 x 5 – 30 x 10	308
Номинальное рабочее напряжение В, ~		1000, 2~	1000, 2~	
Держатель PEN/N/PE		■	■	
Держатель N/PE		■	■	
Сертификаты		–	UL	
Арт. №	4 шт.	9600.005	9340.040	

Комплектующие

Закладные гайки M5 ¹⁾	50 шт.	–	4166.000	736
----------------------------------	--------	---	----------	-----

¹⁾ Для крепления держателя шин на раме TS а также системных шасси с прямоугольной системной перфорацией 12,5 x 10,5 мм

Комплекующие RiLine

Опорные изоляторы/шины

Опорные изоляторы

Для реализации шинных систем с любыми расстояниями между центрами шин, а также для надстройки шин PE или PEN.

Материал:

- Термореактивный полиэстер (ненасыщенная полиэфирная смола)

Номинальное рабочее напряжение кВ	1	1
Прочность на растяжение кН	12	13
Прочность на кручение Нм	75	90
Прочность на изгиб кН	6	6
Высота мм	40	50
Резьба	M10	M10
Кол-во	6 шт.	6 шт.
Арт. №	3031.000	3032.000



Распорки

для держателей шин RiLine (плоские шины)

Для установки шин сечением 12 x 5 и 12 x 10 мм.

Для держателей шин

- 9340.004 (1-пол.), см. страницу 306
- 9340.000/.010 (3-пол.), см. страницу 266
- 9340.004 (4-пол.), см. страницу 266

Материал:

- Полиамид (PA 6.6)
- Негорючесть согласно UL 94-V0

Цвет:

- RAL 7035

Кол-во	Арт. №
12 шт.	9340.090

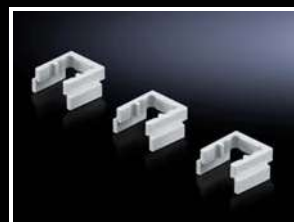

Шины CUPONAL

Согласно DIN EN 13 601

Длина: 2400 мм на шину

Алюминиевые шины, плакированные медью, пригодные для монтажа шинных систем с держателями шин 9340.000/.050, см. страницу 266.

Материал:

- Алюминиевый сердечник с припрессованной оболочкой из E-Cu

Размеры мм	Номинальный ток ¹⁾ А	Кол-во	Арт. №
20 x 5	235	6 шт.	3582.020
20 x 10	363	3 шт.	3585.020
30 x 5	328	6 шт.	3584.020
30 x 10	493	3 шт.	3586.020

¹⁾ Допустимая токовая нагрузка при температуре шины 65°C и температуре окружающей среды 35°C, диаграмма коэффициента коррекции согл. DIN 43 671.



Диаграмма устойчивости к короткому замыканию

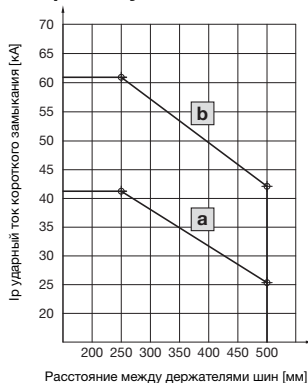

Шины CUPONAL мм	Держатель шин	Характеристика
20 x 5/10	9340.000/.050	a
30 x 5/10	9340.000/.050	b

Комплектующие RiLine

Шины

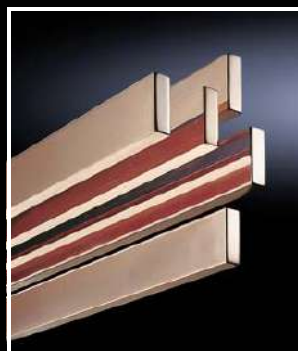

Шины E-Cu

Согласно DIN EN 13 601

Длина: 2400 мм на шину

Материал:

E-Cu F30

Размеры мм	Сертификаты	Кол-во	Арт. №	Страница
12 x 5	UL	6 шт.	3580.000	
15 x 5	UL	6 шт.	3581.000	
20 x 5	UL	6 шт.	3582.000	
25 x 5	UL	6 шт.	3583.000	
30 x 5	UL	6 шт.	3584.000	
12 x 10	UL	6 шт.	3580.100	
15 x 10	UL	6 шт.	3581.100	
20 x 10	UL	3 шт.	3585.005	
30 x 10	UL	3 шт.	3586.005	
40 x 10	–	3 шт.	3587.000	
50 x 10	–	2 шт.	3588.005	
60 x 10	–	2 шт.	3589.005	
80 x 10	–	1 шт.	3590.005	
100 x 10	–	1 шт.	3590.015	
120 x 10	–	1 шт.	3590.020	

Комплектующие

Соединитель для шин мм	12 x 5 – 15 x 10 (простое соединение)	3 шт.	9350.075	309
	20 x 5 – 30 x 10 (простое соединение)	3 шт.	9320.020	309
	20 x 5 – 30 x 10 (соединение в линейку)	3 шт.	9320.030	309
Защитные кожухи для шин мм	12/15 x 5	4 шт.	9350.010	308
	12/15 x 10	4 шт.	9350.060	308
	12 x 5 – 30 x 10	10 шт.	3092.000	308
	40 – 60 x 10	10 шт.	3085.000	308
Установочные гайки		30 шт.	3591.060	767

Защитные кожухи шин

Защита от прикосновения при помощи изоляции всей поверхности шины. Может быть индивидуально укорочен.

Длина: 1000 мм/кожух

Материал:

- Термически модифицированный жесткий ПВХ
- Негорючесть согласно UL 94-V0

Цвет:

- RAL 7035

Указание:

- Защита от прикосновения, прочие решения, см. страницу 312

Для шин мм	Сертификаты	Кол-во	Арт. №
12/15 x 5	–	4 шт.	9350.010
12/15 x 10	–	4 шт.	9350.060
12 x 5 – 30 x 10	UR	10 шт.	3092.000
40 – 60 x 10	UR	10 шт.	3085.000



Шины специальной формы PLS E-Cu

Для системы PLS 800, толщина шин 5 мм, сечение шин 300 мм²

Для ширины шкафа мм	Длина мм	Сертификаты	Кол-во	Арт. №	Страница
600	495	UL	3 шт.	3524.000	
800	695	UL	3 шт.	3525.000	
1000	895	UL	3 шт.	3525.010	
1200	1095	UL	3 шт.	3526.000	
варьируется	2400	UL	1 шт.	3509.000	

Комплекующие

Соединитель шин PLS (простое соединение)	3 шт.	3504.000	310
Соединитель шин PLS (соединение в линейку)	3 шт.	3505.000	310
Гибкий соединитель PLS	3 шт.	9320.060	310

Для системы PLS 1600, толщина шин 10 мм, сечение шин 900 мм²

Для ширины шкафа мм	Длина мм	Сертификаты	Кол-во	Арт. №	Страница
600	495	UL	3 шт.	3527.000	
800	695	UL	3 шт.	3528.000	
1000	895	UL	3 шт.	3528.010	
1200	1095	UL	3 шт.	3529.000	
варьируется	2400	UL	1 шт.	3516.000	

Комплекующие

Соединитель шин PLS (простое соединение)	3 шт.	3514.000	310
Соединитель шин PLS (соединение в линейку)	3 шт.	3515.000	310
Гибкий соединитель PLS	3 шт.	9320.070	310

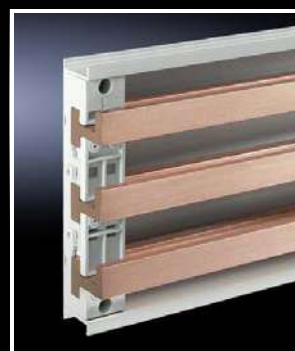

Соединитель шин

Для соединения шин прямоугольного сечения без сверления отверстий.

Материал:

9350.075

- Верхняя часть: St 37, никелированная поверхность
- Контактная поверхность: E-Cu, никелированная поверхность

9320.020/9320.030

- Верхняя часть: листовая сталь, оцинкованная, пассивированная
- Контактная поверхность: E-Cu, с серебрением

Для шин мм	Применение		Сертификаты	Кол-во	Арт. №
	Простое соединение	Соединение в линейку ¹⁾			
12 x 5 – 15 x 10	■	–	UL	3 шт.	9350.075
20 x 5 – 30 x 10	■	–	UL	3 шт.	9320.020
	–	■	UL	3 шт.	9320.030

¹⁾ Соединение от шкафа к шкафу



Комплектующие RiLine

Шины



Соединитель шин PLS

Для соединения шин специальной формы PLS без сверления отверстий.

Материал:

– E-Cu

Поверхность:

– Никелированная

Применение	Для системы	Сертификаты	Кол-во	Арт. №
Простое соединение	PLS 800	UL	3 шт.	3504.000
	PLS 1600	UL	3 шт.	3514.000
Соединение в линейку ¹⁾	PLS 800	UL	3 шт.	3505.000
	PLS 1600	UL	3 шт.	3515.000

¹⁾ Соединение от шкафа к шкафу

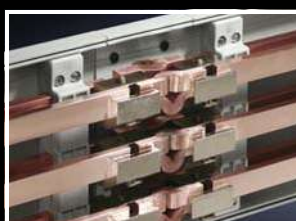

Гибкий соединитель PLS

Для термической и механической компенсации при соединении шин специальной формы PLS от шкафа к шкафу.

Материал:

– E-Cu

Указание:

– При повышении температуры на 30 К происходит линейное расширение шин на величину 0,5 мм/м. Поэтому для термического выравнивания шин длиной > 3600 мм рекомендуется использовать гибкий соединитель.

Гибкий соединитель	Для системы	Сертификаты	Кол-во	Арт. №	Страница
	PLS 800	UR	3 шт.	9320.060	
	PLS 1600	UR	3 шт.	9320.070	
Дополнительно необходимо					
Соединитель шин PLS ¹⁾	PLS 800	UL	3 шт.	3504.000	310
	PLS 1600	UL	3 шт.	3514.000	310

¹⁾ Для монтажа гибкого соединителя требуется по два соединителя шин

Комплектующие RiLine

Гибкие медные шины

Гибкие медные шины

Длина: 2000 мм/шина

Материал:

пластины Cu

– Твердая медь высокой чистоты F20

Изоляция

- Высокопрочная виниловая смесь
- Расширение 370 %
- Диапазон температур: -30°C...+105°C
- Негорючесть согласно UL 94-V0
- Прочность на пробой: 20 кВ/мм

Конструкция ¹⁾ мм	I _n при 70 K ²⁾ А	I _n при 50 K ²⁾ А	I _n при 30 K ²⁾ А	Кол-во	Арт. №
6 x 9 x 0,8	285	240	180	1 шт.	3565.005
6 x 15,5 x 0,8	415	350	265	1 шт.	3568.005
10 x 15,5 x 0,8	575	480	365	1 шт.	3569.005
5 x 20 x 1	525	435	330	1 шт.	3570.005
5 x 24 x 1	605	510	385	1 шт.	3571.005
10 x 24 x 1	920	770	585	1 шт.	3572.005
5 x 32 x 1	770	645	485	1 шт.	3573.005
10 x 32 x 1	1155	965	730	1 шт.	3574.005
5 x 40 x 1	930	780	590	1 шт.	3575.005
10 x 40 x 1	1370	1145	865	1 шт.	3576.005
5 x 50 x 1	1125	940	710	1 шт.	3577.005
10 x 50 x 1	1635	1365	1030	1 шт.	3578.005
10 x 63 x 1	1950	1610	1230	1 шт.	3579.005

¹⁾ Количество пластин x ширина пластины x толщина пластины

²⁾ Суммирование температуры окружающего воздуха и превышения температуры дает температуру гибкой шины из полосовой меди

Пример:

3565.000 имеет нагрузку в 180 А, т.е. температура повышается на 30 К. При температуре окружающего воздуха 35°C образуется температура провода в 35°C + 30 К = 65°C.



Универсальный держатель

Для крепления гибких медных шин от 5 x 20 x 1 до 10 x 63 x 1 мм.

Материал:

- Усиленный стекловолокном, термопластичный полиэстер (PBT)
- Негорючесть согласно UL 94-V0

Цвет:

– RAL 7035

Комплект поставки:

- Вкл. винты и скользящие гайки для крепления на монтажных шинах PS

Кол-во	Арт. №
3 шт.	3079.000



Комплектующие:

- Монтажные шасси PS, см. страницу 721



Универсальный держатель

Для крепления пакетов гибких медных шин от 5 x 40 x 1 до 10 x 100 x 1 мм.

Материал:

- Усиленный стекловолокном, термопластичный полиэстер (PBT)
- Негорючесть согласно UL 94-V0

Цвет:

– RAL 7035

Комплект поставки:

- Вкл. винты и скользящие гайки для крепления на C-образных профильных шинах

Кол-во	Арт. №
1 шт.	3079.010

Указание:

- 1 универсальный держатель соответствует изображенному на фото комплекту поставки



Комплектующие:

- C-образные профильные шины 30/15, см. страницу 723



Комплекующие RiLine

Защита от прикосновения

Компоненты системы

Материал:

- Термически модифицированный жесткий ПВХ
- Негорючесть согласно UL 94-V0

Цвет:

- RAL 7035

Для шинной системы RiLine			3-пол.			4-пол.	
			Плоские шины	PLS 800	PLS 1600	Плоские шины	PLS 1600 PLUS
[1] Поддоны основания							
Длина (L), мм	Кол-во	Сертификаты	Арт. №			Арт. №	
500	2 шт.	UL	9340.100	9341.100	9342.100	–	–
700	2 шт.	UL	9340.110	9341.110	9342.110	–	–
900	2 шт.	UL	9340.120	9341.120	9342.120	–	–
1100	2 шт.	UL	9340.130	9341.130	9342.130	9340.134	9342.134
2400	1 шт.	UL	9340.170	9341.170	9342.170	–	–
[1] Соединители поддонов основания							
100	2 шт.	UL	9340.140	9341.140	9342.140	–	–
[2] Защитные кожухи							
700	2 шт.	UL	9340.200	9340.200	9340.200	–	–
1100	2 шт.	UL	9340.210	9340.210	9340.210	9340.214	9340.214

[1] Поддон основания

Для защиты от прикосновения в задней части шинной системы.

[1] Соединитель поддонов основания

Для защиты от прикосновения в задней части при соединении шинных систем между шкафами.

Комплект поставки:
Вкл. крепежный материал

[2] Защитный кожух

Может быть индивидуально укорочен, фиксируется на поддон основания.

Указание:
При нагрузке на защитный кожух для придания большей устойчивости необходимо предварительно установить ребра жесткости.

Ребра жесткости

для защитного кожуха

Для предотвращения проникновения под защитный кожух сбоку. Кроме того, обеспечивается повышенная жесткость конструкции.

Рекомендуемое монтажное расстояние:
≤ 500 мм

Материал:

- Полиамид (PA 6.6)
- Негорючесть согласно UL 94-V0

Цвет:

- RAL 7035

Для системы	Сертификаты	Кол-во	Арт. №
3-пол.	UL	5 шт.	9340.220
4-пол.	UL	5 шт.	9340.224

Разделительные перемычки

для соединителей шин RiLine 3-пол.

Для соблюдения требуемых согласно UL 508 воздушных зазоров для "контуров питания". Для систем на плоских шинах, а также PLS 800/1600 с межцентровым расстоянием 60 мм.

Материал:

- Полиамид (PA 6.6)
- Негорючесть согласно UL 94-V0

Цвет:

- RAL 7035

Указание:

- Для одного соединения шин необходимо две перемычки

Длина мм	Сертификаты	Кол-во	Арт. №
160	UL	2 шт.	9340.230

! Дополнительно необходимо:

- Ребро жесткости 9340.220, см. страницу 312



Комплектующие RiLine

Оборудование подключения

Клеммы подключения

Push-in

Применение:

- Для применения в качестве отвода для токовых шин, шин N или PE в НКУ, а также в качестве клеммы подключения в шкафах со счетчиками.
- Для монтажа на шинах E-Cu или CUPONAL.

Преимущества:

- Не требует обслуживания
- Быстрый монтаж на вставных креплениях
- Клеммный корпус с интегрированными панелями для маркировки
- Универсальное подключение проводов

Функции:

- Изолированная клемма для подключения без инструментов
- Разблокировка провода с помощью встроенного разблокировочного штырька

Материал:

- Полиамид (PA 6.6)
- Негорючесть согласно UL 94-V0

Цвет:

- RAL 7042

Основание для тестирования:

- МЭК 60 999-1
- МЭК 60 947-7-1/-2



Для толщины шин мм	Подключение проводов, сплошных мм ²	Подключение проводов, многопроволочных мм ²	Подключение проводов, тонкопроволочных без наконечника мм ²	Подключение проводов, тонкопроволочных с наконечником мм ²	Кол-во	Арт. №
5	0,5 - 6	0,5 - 4	0,5 - 4	0,5 - 4	10 шт.	3450.505
5	1,5 - 16	1,5 - 16	1,5 - 16	1,5 - 16	10 шт.	3451.505
10	0,5 - 6	0,5 - 4	0,5 - 4	0,5 - 4	10 шт.	3455.505
10	1,5 - 16	1,5 - 16	1,5 - 16	1,5 - 16	10 шт.	3456.505

Клеммы подключения

Для непосредственного подключения круглых проводов и гибких медных шин.

Указание:

- При применении многопроволочных проводов следует использовать наконечники жил.

Сертификаты:

- UR



Комплектующие:

- Гибкие медные шины, см. страницу 311



Для толщины шин мм	Клеммы для гибких медных шин (Ш x В) мм	Подключение круглых проводов мм ²	Материал	Поверхность	Кол-во	Арт. №
5	–	1 - 4	Листовая сталь	Оцинкованная, пассивированная	15 шт.	3450.500
5	8 x 8	2,5 - 16	Листовая сталь	Оцинкованная, пассивированная	15 шт.	3451.500
5	10,5 x 11	16 - 50	Листовая сталь	Оцинкованная, пассивированная	15 шт.	3452.500
5	16,5 x 15	35 - 70	Листовая сталь	Оцинкованная, пассивированная	15 шт.	3453.500
5	22,5 x 20	70 - 185	Листовая сталь	Оцинкованная, пассивированная	15 шт.	3454.500
10	–	1 - 4	Листовая сталь	Оцинкованная, пассивированная	15 шт.	3455.500
10	8 x 8	2,5 - 16	Листовая сталь	Оцинкованная, пассивированная	15 шт.	3456.500
10	10,5 x 11	16 - 50	Листовая сталь	Оцинкованная, пассивированная	15 шт.	3457.500
10	16,5 x 15	35 - 70	Листовая сталь	Оцинкованная, пассивированная	15 шт.	3458.500
10	22,5 x 20	70 - 185	Листовая сталь	Оцинкованная, пассивированная	15 шт.	3459.500
3 - 5	–	1 - 4	Латунь	–	15 шт.	3550.000
6 - 10	–	1 - 4	Латунь	–	15 шт.	3555.000

Комплектующие RiLine

Оборудование подключения



Плоские клеммы

Для подключения гибких медных шин без сверления отверстий.

Материал:

- Листовая сталь

Поверхность:

- Оцинкованная, пассивированная

Для шин мм	Клеммы для гибких медных шин (Ш x В) мм	Кол-во	Арт. №
12 x 5 - 30 x 10	34 x 10	3 шт.	3554.000
40 x 10	34 x 10	3 шт.	3559.000
50 x 10	34 x 10	3 шт.	3560.000
50 x 10	54 x 10	3 шт.	3562.000
60 x 10	34 x 10	3 шт.	3561.000
60 x 10	54 x 10	3 шт.	3563.000
80 x 10	65 x 10	3 шт.	3460.500



Комплектующие:

- Гибкие медные шины, см. страницу 311



Защитные кожухи

Для подключений проводов и плоских клемм.

Материал:

- ABS
- Негорючесть согласно UL 94-V0

Цвет:

- RAL 7035

Указание:

- Для 3-полюсных систем с расстоянием между центрами шин 60/100 мм
- Применение возможно только в системе без поддона основания
- Если система оснащена поддоном, необходимо механически укоротить защитные кожухи

Сертификаты:

- UR

Ширина мм	Глубина мм	Высота при монтаже на шинную систему 60 мм мм	Высота при монтаже на шинную систему 100 мм мм	Кол-во	Арт. №
50	80	230	325	4 шт.	3086.000
100	80	230	325	4 шт.	3087.000
100	110	230	325	4 шт.	3090.000
200	80	230	325	4 шт.	3088.000
200	110	230	325	4 шт.	3091.000

Комплектующие RiLine

Оборудование подключения

Блок подключения

Для непосредственного подключения круглых проводов и гибких медных шин. Подходит для шин от 12 x 5 до 30 x 10 мм и PLS 800/1600.

Материал:

- Корпус: полиамид (PA 6.6)
- Крышка: ABS
- Негорючесть согласно UL 94-V0

Цвет:

- RAL 7035

Комплект поставки:

- 3 клеммы с крышками

Указание:

- При использовании клеммы на 2-х полюсных шинных системах (SV 9340.040), для подключения к шине РЕ необходимо развернуть клемму на 180°.

Сертификаты:

- UL

**Комплектующие:**

- Гибкие медные шины, см. страницу 311

Номинальный ток (макс.) А	800	1600
Номинальное рабочее напряжение В, ~	690, 1~	690, 1~
Номинальное рабочее напряжение (L1 + L2) В	1000 (DC)	1000 (DC)
Номинальное рабочее напряжение (L1 + L3) В	1500 (DC)	1500 (DC)
Отвод проводов	сверху/снизу	сверху/снизу
Подключение проводов, тонкопроволочных с наконечником мм ²	95 - 185	–
Подключение проводов, многопроволочных мм ²	95 - 300	–
Клемма для гибких медных шин при толщине шин 5 мм (Ш x В) мм	33 x 26	65 x 27
Клемма для гибких медных шин при толщине шин 10 мм (Ш x В) мм	33 x 22	65 x 22
Ширина мм	50	85
Высота мм	88	88
Кол-во	3 шт.	3 шт.
Арт. №	9342.311	9342.321



Комплектующие RiLine

Приборные адаптеры Mini-PLS



Вставной элемент

для приборных адаптеров Mini-PLS

Для увеличения монтажной ширины.

Материал:

– ABS

Цвет:

– RAL 7035

Сертификаты:

– UR

Ширина мм	Кол-во	Арт. №
9	2 шт.	9623.000



Несущие шины 35 x 7,5 мм

для приборных адаптеров Mini-PLS

– Листовая сталь

Материал:

– Листовая сталь

Поверхность:

– Оцинкованная

Комплект поставки:

– Вкл. крепежные винты и боковые уголки для защиты от смещения

Ширина мм	Кол-во	Арт. №
45	10 шт.	9320.150
54	10 шт.	3548.000

Комплекующие RiLine

для ОМ-адаптеров/несущих элементов

Несущие шины 35 x 10 мм

для ОМ-адаптеров/несущих элементов

Для крепления на корпус и несущую раму адаптера.

Материал:

– Полиамид (PA 6.6)

Цвет:

– RAL 9005

Комплект поставки:

– Вкл. крепежные винты

Указание:

- Допуск UL в сочетании с ОМ-адаптерами/несущими элементами
- Несущая шина TS хxD-V предназначена только для монтажа на несущую раму

Ширина мм	С защитой смонтированного прибора от смещения	Исполнение	Кол-во	Арт. №
45	■	TS 45C	5 шт.	9342.850
45	–	TS 45D	5 шт.	9342.860
45	–	TS 45D-V	5 шт.	9342.870
55	■	TS 55C	5 шт.	9342.920
55	–	TS 55D	5 шт.	9342.930
55	–	TS 55D-V	5 шт.	9342.940



Несущие шины 35 x 15 мм

для ОМ-адаптеров/несущих элементов

Для крепления на корпусе адаптера.

Материал:

– Листовая сталь

Поверхность:

– Оцинкованная

Комплект поставки:

– Вкл. крепежные винты и боковые уголки для защиты от смещения

Ширина мм	Кол-во	Арт. №
45	5 шт.	9342.880
55	5 шт.	9342.950



Несущие шины 35 x 7,5 мм

для ОМ-адаптеров/несущих элементов

Применение:

- Для крепления на ОМ-адаптере/несущем элементе шириной 55 мм с установленными слева и справа вставными элементами шириной 10 мм.
- Расположение крепежных отверстий для установки на корпус адаптера или несущую раму шириной 55 мм.

Материал:

– Листовая сталь

Поверхность:

– Оцинкованная

Комплект поставки:

– Вкл. крепежные винты и боковые уголки для защиты от смещения

Ширина мм	Кол-во	Арт. №
72	5 шт.	9342.980



Комплекующие RiLine

для OM-адаптеров/несущих элементов



Вставной элемент

для OM-адаптеров/несущих элементов

Для увеличения монтажной ширины с шагом 10 мм. Возможно соединение в линейку с обеих сторон. Со встроенным кабельным каналом.

Материал:

– Полиамид (PA 6.6)

Цвет:

– RAL 7035

Комплект поставки:

– Вкл. 6 соединителей

Сертификаты:

– UL

Ширина мм	Кол-во	Арт. №
10	2 шт.	9340.290



Соединитель

для OM-адаптеров/несущих элементов

Для соединения OM-адаптеров/несущих элементов и вставных элементов 9340.290.

Материал:

– Полиамид (PA 6)

Цвет:

– RAL 5010

Сертификаты:

– UL

Кол-во	Арт. №
20 шт.	9340.280



Штырьковый блок

для несущей рамы

Для надежной фиксации и позиционирования контакторов управления нагрузками. Простой монтаж с помощью зажимов на несущей раме. Вертикальное размещение производится индивидуально перемещением штырькового блока.

Материал:

– Полиамид (PA 6.6)

Цвет:

– RAL 9005

Указание:

– Допуск UL в сочетании с OM-адаптерами/несущими элементами

для ширины несущей рамы мм	Кол-во	Арт. №
45	5 шт.	9342.800
55	5 шт.	9342.810

+ **Комплекующие:**

– Штырьковый блок Plus, см. страницу 318



Штырьковый блок Plus

для пускателей с усиленным креплением контакторов

Монтаж производится путем установки на стандартный штырьковый блок 9342.800/.810.

Материал:

– Полиамид (PA 6.6)

Цвет:

– RAL 9005

Указание:

– Допуск UL в сочетании с OM-адаптерами/несущими элементами

Кол-во	Арт. №
5 шт.	9342.820

Комплектующие RiLine

для ОМ-адаптеров/несущих элементов

Набор кабелей

для ОМ-адаптеров с пружинными клеммами

Подготовленные провода для индивидуального подключения коммутационного оборудования, монтируются на ОМ-адаптерах с пружинными клеммами.

Материал:

- Изоляция ПВХ
- Термостойкость до 105°C
- Ультразвуковое уплотнение обоих концов проводов

Указание:

- AWG = American Wire Gauges

Сечение	Длина мм	Кол-во	Арт. №
AWG 14 = 2,08 мм ² ± 2,5 мм ²	140	15 шт.	9340.850
AWG 12 = 3,31 мм ² ± 4 мм ²	140	15 шт.	9340.860
AWG 10 = 5,26 мм ² ± 6 мм ²	140	15 шт.	9340.870
AWG 8 = 8,37 мм ² ± 10 мм ²	140	6 шт.	9340.880
AWG 6 = 13,3 мм ² ± 16 мм ²	140	6 шт.	9340.890



Сдвоенные провода

для ОМ-адаптеров с пружинной клеммой 2,5 – 16 мм²

Подготовленные провода подключения для индивидуального подключения макс. двух коммутационных устройств к каждому адаптеру.

Материал:

- Изоляция ПВХ
- Термостойкость до 105°C
- Ультразвуковое уплотнение обоих концов проводов

Указание:

- AWG = American Wire Gauges

Сечение	Длина мм	Кол-во	Арт. №
AWG 10 = 5,26 мм ² ± 6 мм ²	140 250	6 шт.	9340.820
AWG 8 = 8,37 мм ² ± 10 мм ²	140 250	6 шт.	9340.830



Комплектующие RiLine

для адаптеров силовых выключателей

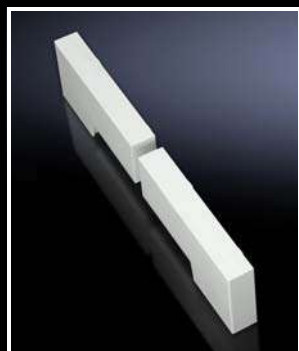

Вставной элемент

для адаптеров силовых выключателей

Для увеличения монтажной ширины со 140 до 190 мм.

Материал:

– ABS

Цвет:

– RAL 7035

Комплект поставки:

– Вкл. материал для подключения силовых выключателей Siemens VL630 (3-пол.)

Указание:

– Для расширения одного адаптера необходимо 4 шт

Сертификаты:

– UL

Ширина мм	Подходит для Арт. №	Кол-во	Арт. №
25	9345.700/ 9345.710/ 9345.720/ 9345.730	4 шт.	9342.720



Установочные шпонки

для адаптеров силовых выключателей

Для дополнительной фиксации силовых выключателей с более чем двумя точками крепления.

Цвет:

– RAL 7035

Указание:

– Допуск UL в сочетании с приборным адаптером CB

Подходит для Арт. №	С резьбовыми вставками	Кол-во	Арт. №
9342.500/.510/ 9342.504/.514/ 9342.540/.550	M3 M4	6 шт.	9342.560
9345.600/.610/ 9345.604/.614	M4 M5	6 шт.	9342.640

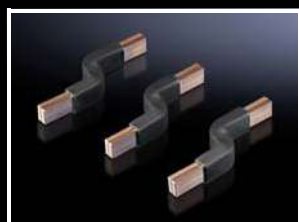

Уголок подключения

для адаптеров силовых выключателей

Готовые к использованию элементы из гибкой изолированной шины для подключения известных типов силовых выключателей (MCCB).

Материал:

– Твердая медь F20

Указание:

– Универсальное применение для приборов с расстоянием между уровнем крепления и верхним краем контактного уровня 20 ± 5 мм.

Для коммутационного оборудования производитель (тип)	Подходит для Арт. №	Кол-во пластин	Ширина пластин мм	Толщина пластин мм	Кол-во	Арт. №
ABB (T1, T1 UL, T2, T2 UL) Eaton (NZM1, NZM1 UL, BZM B1) Schneider Electric (NSC100, NSE75, NSE100)	9342.500/ 9342.510/ 9342.540/ 9342.550	6	9	0,8	3 шт.	9342.570



Несущие шины 35 x 15 мм для приборных адаптеров Mini-PLS/CB

Материал:

– Листовая сталь

Поверхность:

– Оцинкованная

Комплект поставки:

– Вкл. крепежные винты и боковые уголки для защиты от смещения

Сертификаты:

– UR

Ширина мм	Подходит для Арт. №	Кол-во	Арт. №
72	9342.400/ 9342.410/ 9629.000	5 шт.	9320.120

Комплектующие RiLine

для держателей предохранителей

Защита от прикосновения

для держателей предохранителей

Защита предохраняет от прикосновения спереди, сверху и снизу. Защита от прикосновения со всех сторон (до IP 2X) в сочетании с боковой панелью 3093.010/020.

Материал:

- Полиамид (PA 6.6)
- Негорючесть согласно UL 94-V0

Цвет:

- RAL 7035

Подходит для Арт. №	Плавкие вставки	Кол-во	Арт. №
3418.010	D 02-E 18	10 шт.	3418.020
3427.010	D II-E 27	10 шт.	3427.020
3433.010	D III-E 33	10 шт.	3433.020



Панели, боковые

для держателей предохранителей

Для монтажа при помощи зажимов на защите от прикосновения.

Материал:

- Полиамид (PA 6.6)
- Негорючесть согласно UL 94-V0

Цвет:

- RAL 7035

Подходит для Арт. №	Плавкие вставки	Кол-во	Арт. №
3418.010	D 02-E 18	10 шт.	3093.010
3427.010/ 3433.010	D II-E 27 D III-E 33	10 шт.	3093.020



Расширение секции подключения

для держателей предохранителей

Защита от прикосновения, вкл. кабельный канал для бокового расширения клеммного блока на 14 мм.

Материал:

- Полиамид (PA 6.6)
- Негорючесть согласно UL 94-V0

Цвет:

- RAL 7035

Подходит для Арт. №	Плавкие вставки	Кол-во	Арт. №
3418.010	D 02-E 18	10 шт.	3418.030
3427.010	D II-E 27	10 шт.	3427.030
3433.010	D III-E 33	10 шт.	3433.030



Комплекующие RiLine

для силовых предохранительных разъединителей NH/планочных силовых разъединителей NH



Рамная клемма

для силового предохранительного разъединителя NH

Для непосредственного подключения круглых и секторных проводов, а также гибких медных шин. Подходит для разъединителей NH с винтовым подключением.

Материал:

– Литая латунь

Поверхность:

– Никелированная

Для типоразмера	Клеммы для гибких медных шин (Ш x В) мм	Подключение круглых проводов мм ²	Подключение секторных проводов мм ²	Кол-во	Арт. №
1	20 x 14	35 - 150	50 - 150	3 шт.	9344.610
2/3	32 x 20	95 - 300	120 - 300	3 шт.	9344.620

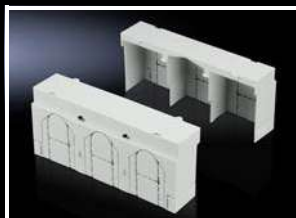

Защитные панели клемм подключения

для силового предохранительного разъединителя NH

Для удлинения защиты от прикосновения, напр. при использовании кабельных наконечников с длинной гильзой. Соединяются произвольно сверху и снизу.

Материал:

– Полиамид (PA 6)

Цвет:

– RAL 7035

Для типоразмера	Кол-во	Арт. №
00	2 шт.	9344.520
1	2 шт.	9344.530
2	2 шт.	9344.540
3	2 шт.	9344.550



Дугогасители

для силового предохранительного разъединителя NH

Для повышения коммутационной мощности.

Для типоразмера	Кол-во	Арт. №
1 - 3	3 шт.	9344.680



Микровыключатель

для силового предохранительного разъединителя NH

Для сигнализации включения разъединителя NH (крышка).

Для типоразмера	Указание к арт. №	Кол-во	Арт. №
000 00	–	5 шт.	3071.000
1 - 3	Вкл. пластиковый кожух для крепления микровыключателя на корпусе разъединителя	2 шт.	9344.510



Микровыключатель

для планочных силовых разъединителей NH

Для сигнализации включения разъединителя NH (крышка).

Для типоразмера	Кол-во	Арт. №
00	5 шт.	9346.400

Комплектующие RiLine

для планочных силовых разъединителей NH

Защитные панели клемм подключения

для планочных силовых разъединителей NH
Удлиненное исполнение для применения кабельных наконечников с длиной обжимной гильзой.

Материал:

– Поликарбонат

Для типоразмера	Кол-во	Арт. №
00	1 шт.	9346.460



Клеммы подключения

для планочных силовых разъединителей NH
Для подключения круглых проводов. Подходит для планочных разъединителей NH с винтовым подключением.

Материал:

– Литая латунь

Поверхность:

– Никелированная

Для типоразмера	Подключение круглых проводов мм ²	Кол-во	Арт. №
00	1,5 - 95	3 шт.	3592.010



Система Ri4Power 185 мм – МОНТАЖ СИСТЕМЫ БЕЗ ОТВЕРСТИЙ

Монтаж шинной системы в распределительный шкаф производится быстро и удобно в три этапа:

- Установка системных шасси TS и системного крепления в шкаф
- Крепление конструкции шинной системы
- Установка защиты от прикосновения

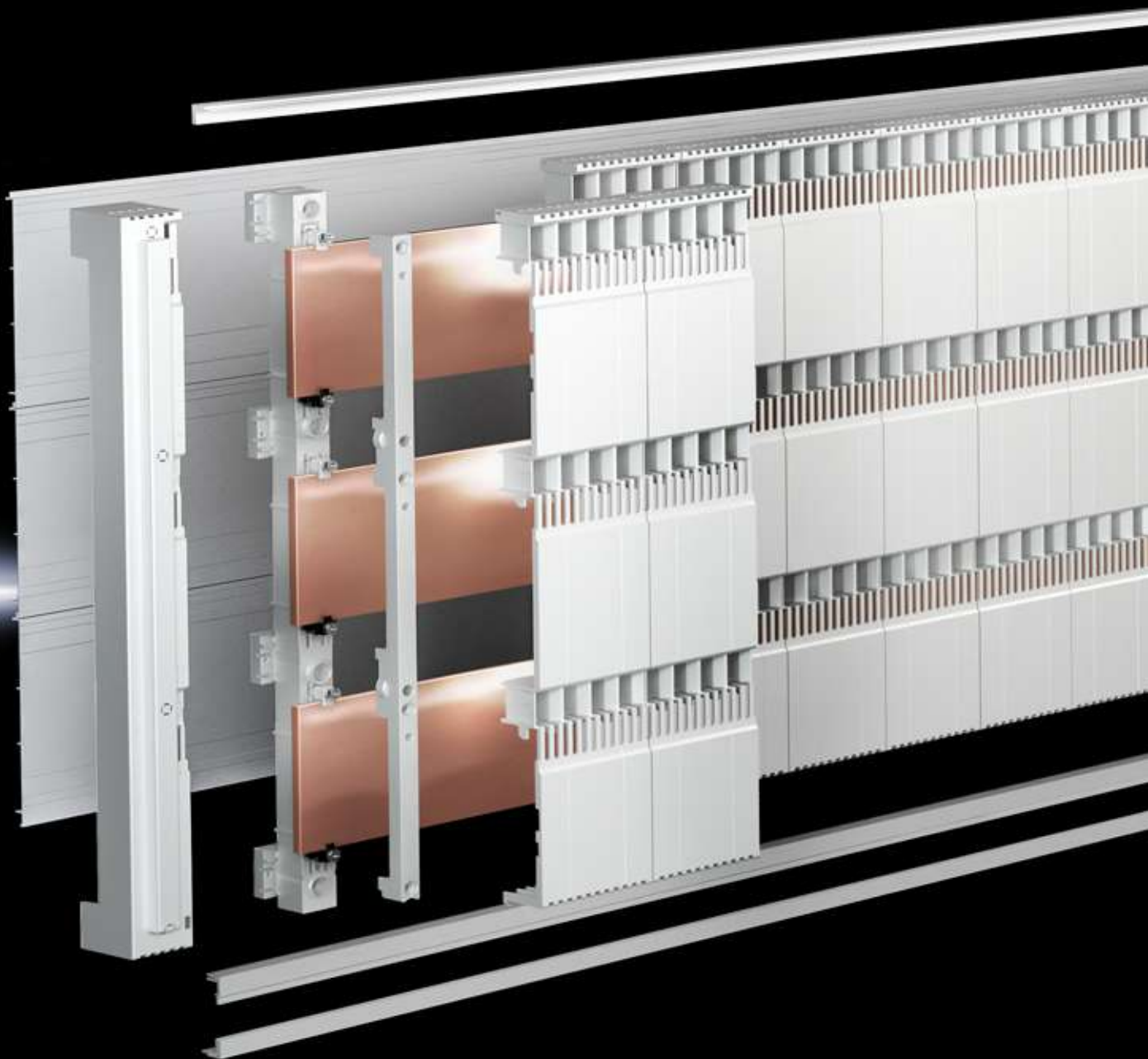

Держатель шин

- Для шин сечением от 40 x 10 до 120 x 10 мм
- Возможность монтажа компонентов поверх держателей с шагом перфорации защитного кожуха
- Номинальная устойчивость к кратковременному току I_{cw} до 50 кА
- Номинальные токи шин до 2100 А
- Монтаж без сверления отверстий с помощью системного крепления в шкаф TS/SE



Защитный кожух

- Защита от прикосновения до IP 2XB (защита от пальцев рук)
- Встроенная защита шин для предотвращения возникновения дуги
- Надежное позиционирование коммутационного прибора с центровочного приспособления.
- Возможность монтажа поверх защитного кожуха благодаря новой системе контактов
- Быстрая доустановка компонентов без демонтажа защитного кожуха

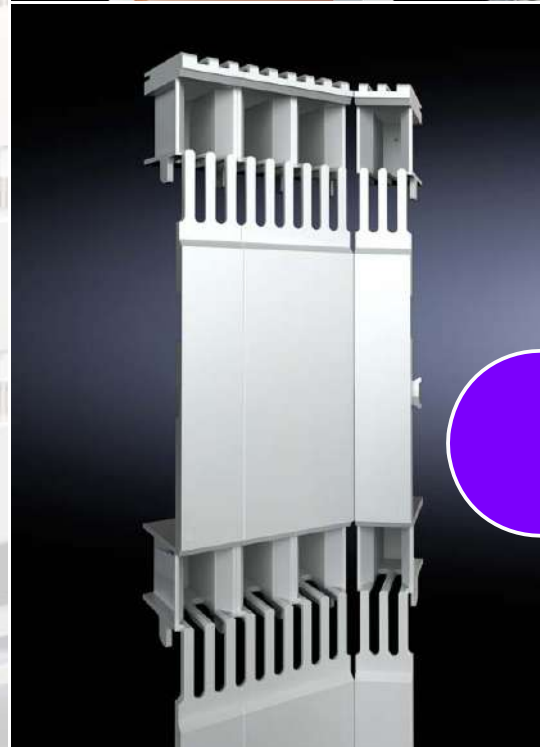

Поддон основания

- Для защиты от прикосновения задней части шинной системы.
- Оптимальная защита со всех сторон в сочетании с защитным кожухом
- Готовые поддоны основания, подходят для шкафов TS с шириной от 600 до 1200 мм



Точно рассчитанные адаптеры

Адаптеры подключения и приборные адаптеры для надежного испытанного подключения при высоких токах

- Для силовых выключателей до 630 А и 1600 А
- Прямое подключение различных типов проводов
- Соединение с шиной без сверления отверстий



Адаптеры и блоки подключения

- Компактное и быстрое подключение кабелей и проводов
- Подходит для различных типов проводов
- Со стандартизированной защитой от прикосновения

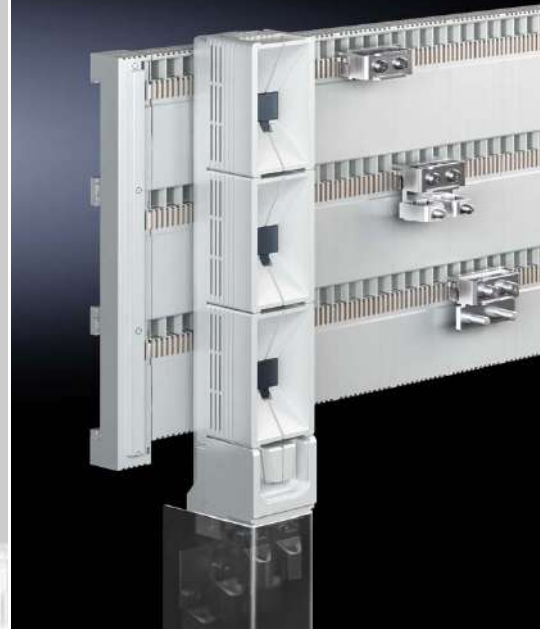

Приборные адаптеры для компактных силовых выключателей

- Два типоразмера до 630 А и 1600 А
- Варианты с креплением на зажимах или винтах
- Контактное соединение без сверления отверстий
- Идеально для подвода и отвода питания

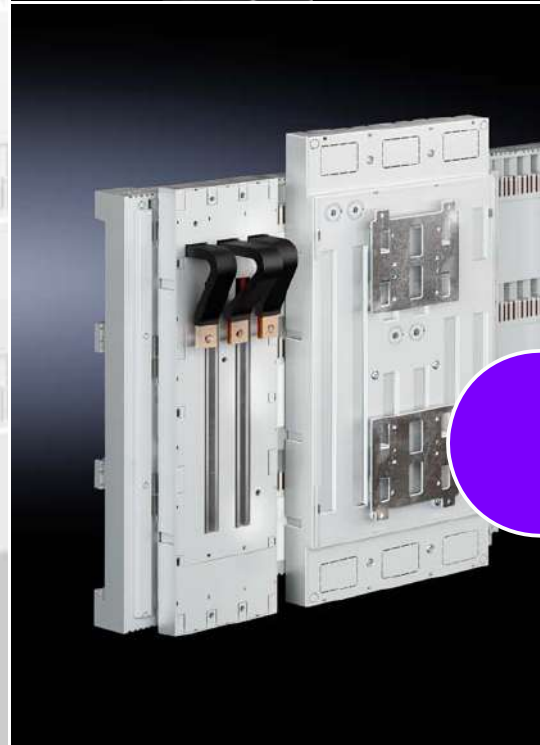

Соединительный комплект и трансформатор тока

- Совместимы с устройствами ABB, Eaton, Schneider Electric, Siemens
- Готовые соединительные комплекты от адаптера до силового выключателя
- Опционально интегрируется трансформатор тока
- Полная защита от прикосновения для подвода и отвода питания



Предохранительные компоненты для всех случаев

Технология планочных силовых разъединителей NH основана на раздельном токе воздуха при охлаждении и целенаправленном отводе возникающих при коммутации газов, а планочные силовые разъединители NH обеспечивают повышенную безопасность.

- Простой монтаж прибора
- Простое обращение
- Оптимальная защита от прикосновения

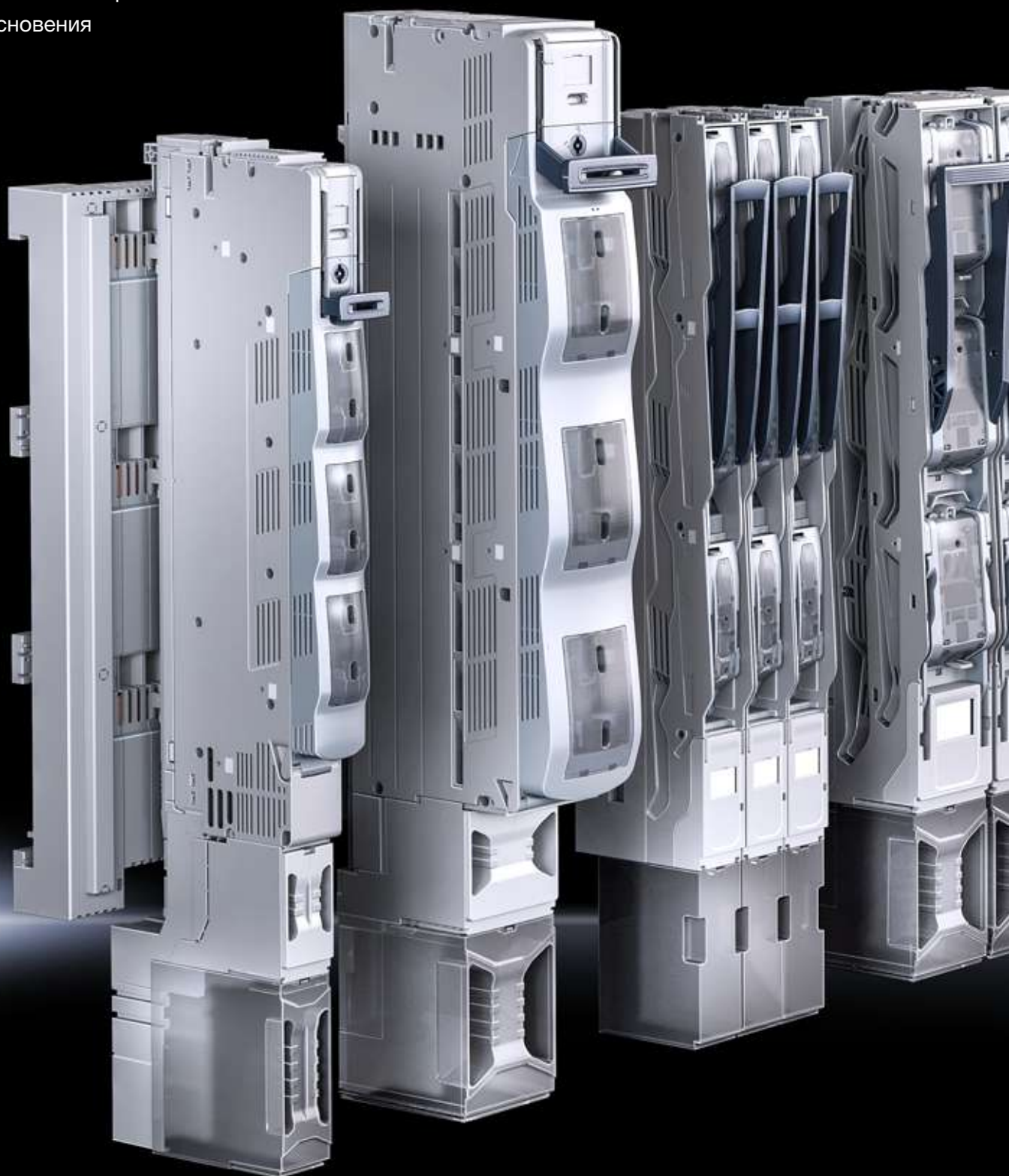

Планочные силовые разъединители NH разм. с 00 по 3

- Варианты с 1- или 3-полюсным отключением
- Симметричная конструкция с отводом проводников вверх и вниз
- Опциональная интеграция трансформаторов тока
- Исполнения с контролем предохранителя и без него
- Самозакрывающиеся отверстия для проверки напряжения
- Возможность многократной пломбировки
- Защитные кожухи клемм на шарнирах
- Возможность расширения пространства для подключения
- Простой доступ к винтовым креплениям
- Защищенные от прикосновения контакты предохранителя при снятой верхней части
- Опциональный контроль положения разъединителя с помощью микровыключателя

Планочные силовые разъединители NH разм. с 00 по 3

- Разъединитель и переключатель в одном устройстве
- Удобство работы благодаря встроенному переключающему механизму
- Удобное подключение кабеля сверху и снизу
- Исполнения с контролем предохранителя и без него
- Встроенный индикатор состояния переключения
- Контактное соединение без сверления отверстий с креплением на прижимных винтах
- Замена предохранителя при отключении напряжения благодаря двойному разрыву

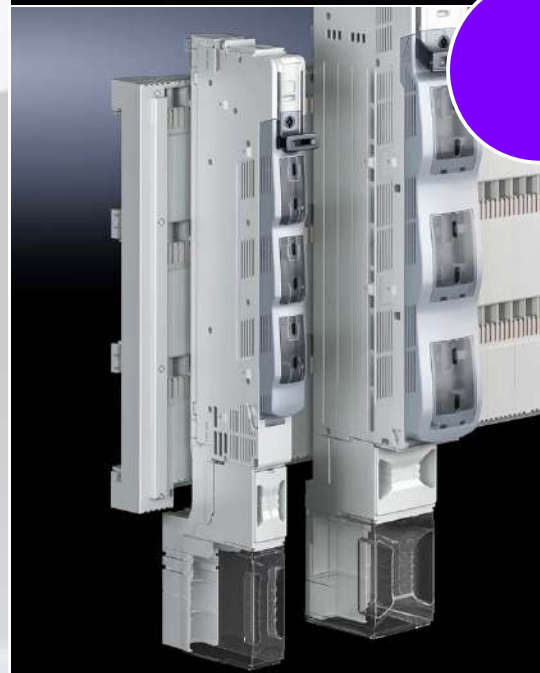
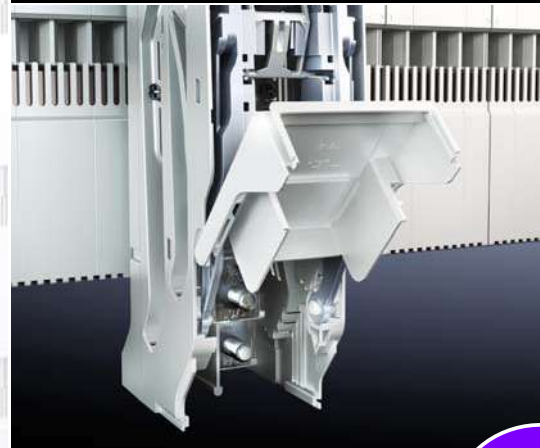

Держатель шин (185 мм)



Приборные адаптеры Стр. 334 Адаптеры подключения Стр. 332 Блок подключения Стр. 333 Планочные разъединители NH Стр. 336

Материал:

- Полиамид (PA 6.6)
- Негорючесть согласно UL 94-V0

Цвет:

- RAL 7035

Комплект поставки:

- Вкл. крепежные элементы для защиты от прикосновения (поддон основания)

			
Расстояние между центрами шин мм	Кол-во	185	Стр.
Количество полюсов		3-пол.	
Для шин мм		40 x 10 60 x 10 80 x 10 100 x 10 120 x 10	
Арт. №	2 шт.	9677.500	
Комплекующие			
Шины E-Cu		см. страницу	331
Защита от прикосновения		см. страницу	343
Торцевая крышка	2 шт.	9677.600	342

Шинная система (185 мм)

Держатель шин			
Указание: Необходимое количество при ширине шкафа – 600/800 мм: 2 шт. – 1000/1200 мм: 3 шт.			
			
Кол-во полюсов	Кол-во	3-пол.	Стр.
Расстояние между центрами шин мм		185	
Арт. №	2 шт.	9677.500	330

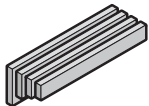
Шины E-Cu, длина: 2400 мм на шину				
	Размеры мм	Кол-во	Арт. №	Стр.
	40 x 10	3 шт.	3587.000	308
	60 x 10	2 шт.	3589.005	
	80 x 10	1 шт.	3590.005	
	100 x 10	1 шт.	3590.015	
120 x 10	1 шт.	3590.020		

Комплектующие			
Соединитель шин		см. страницу	342

Системное крепление				
	Для ширины шкафа мм	Кол-во	Арт. №	Стр.
	600	1 шт.	9677.510	342
	800	1 шт.	9677.520	
	1000	1 шт.	9677.530	
	1200	1 шт.	9677.540	

Комплектующие				
Системные шасси TS 17 x 73 мм				
	Для глубины шкафа мм	Кол-во	Арт. №	Стр.
	500	4 шт.	8612.150	717
	600	4 шт.	8612.160	
	800	4 шт.	8612.180	

Защита от прикосновения					
	Компоненты	Для ширины шкафа мм	Кол-во	Арт. №	Стр.
	A Торцевые крышки л/п	–	2 шт.	9677.600	342
	B Защита от прикосновения (защитный кожух, поддон основания, замыкающий кожух)	600	1 шт.	9677.550	
		800	1 шт.	9677.560	
		1000	1 шт.	9677.570	
1200		1 шт.	9677.580		

Адаптеры подключения



Шинная система Стр. 330 Блок подключения Стр. 333 Приборные адаптеры Стр. 334 Планочные разъединители NH Стр. 336

Материал:

- Корпус: усиленный стекловолокном полиэстер
- Негорючесть согласно UL 94-V0

Цвет:

- RAL 7035

Указание:

- При использовании компонентов на шинах с защитой от прикосновения необходимо использовать контактную клемму

Номинальный ток макс. 800 – 1400 А

Номинальный ток макс. А	Кол-во	800	1400	Стр.
Номинальное рабочее напряжение В, ~		690, 3~	690, 3~	
Количество полюсов		3-пол.	3-пол.	
Отвод проводов		снизу	снизу	
Тип подключения		Винт M12	Винт M12	
Подключение круглых проводов мм ²		6 - 240	6 - 300	
Ширина мм		100	100	
Высота мм		665	960	
Для шинных систем с межцентровым расстоянием мм		185	185	
Для толщины шин мм		10	10	
Арт. №	1 шт.	9677.900	9677.905	
Комплект поставки в зависимости от продукта				
Защита от прикосновения		–	■	
Комплекующие				
Контактная клемма	3 шт.	9677.460	9677.460	345
Клемма для шин	3 шт.	9677.480	9677.480	345

Блок подключения



Шинная система Стр. 330 **Адаптеры подключения** Стр. 332 **Приборные адаптеры** Стр. 334 **Планочные разъединители NH** Стр. 336

Для подключения проводов или гибких медных шин.

Материал:

- Листовая сталь, оцинкованная
- E-Cu, луженая

Номинальный ток макс. 1000 – 1600 А

Номинальный ток макс. А	Кол-во	1000	1600	1600	Стр.
Номинальное рабочее напряжение В, ~		690, 1~	690, 1~	690, 1~	
Отвод проводов		сверху/снизу	сверху/снизу	сверху/снизу	
Тип подключения		Рамная клемма	–	Кабельный наконечник M12	
Кол-во проводов подключения макс.		2	–	4	
Подключение круглых проводов мм ²		185 - 300	–	240	
Клеммы для гибких медных шин (Ш x В) мм		–	80 x 20	–	
Ширина мм		98	98	98	
Для толщины шин мм		10	10	10	
Арт. №	1 шт.	9677.915	9677.910	9677.920	
Дополнительно необходимо					
Защита от прикосновения	1 шт.	9677.925	9677.925	9677.925	344

Приборные адаптеры



Шинная система Стр. 330 Адаптеры подключения Стр. 332 Блок подключения Стр. 333 Планочные разъединители NH Стр. 336

Материал:

- Полиамид (PA 6.6)
- Негорючесть согласно UL 94-V0

Цвет:

- RAL 7035

Указание:

- Отвод проводов: выход силового выключателя или отходящая линия прибора
- Подходит для применения коммутационных приборов с винтовыми подключениями спереди
- Возможен монтаж на шинную систему как с защитным кожухом, так и без него

Номинальный ток макс. 630 – 1600 А, крепление на зажимах

Номинальный ток макс. А	Кол-во	630	1000	1600	Стр.
Номинальное рабочее напряжение В, ~		690, 3~	690, 3~	690, 3~	
Количество полюсов		3-пол.	3-пол.	3-пол.	
Способ монтажа		Крепление на зажимах	Крепление на зажимах	Крепление на зажимах	
Отвод проводов		снизу	снизу	снизу	
Для коммутационного оборудования производитель (тип)		ABB (Tmax T5) Eaton (NZM3) Schneider Electric (NSX630) Siemens (3VA2, 3VL4)	ABB (Tmax T7 - 800 A/1000 A) Eaton (NZM4 - 800 A/1000 A) Schneider Electric (NS - 800 A/1000 A) Siemens (VL1250/3VL7 - 1000 A)	ABB (Tmax T7 - 1250 A/1600 A) Eaton (NZM4 - 1250 A/1600 A) Schneider Electric (NS - 1250 A/1600 A) Siemens (VL1250/3VL7 - 1250 A, VL1600/3VL8 - 1600 A)	
Ширина мм		150	300	300	
Высота мм		585	652	652	
Для шинных систем с межцентровым расстоянием мм		185	185	185	
Для толщины шин мм		10	10	10	
Арт. №	1 шт.	9677.770	9677.700	9677.710	
Комплект поставки в зависимости от продукта					
Полоски подключения		■	–	–	
Дополнительно необходимо					
Соединительный комплект		–	см. страницу	см. страницу	344
Защита от прикосновения		–	см. страницу	см. страницу	344



Шинная система Стр. 330 Адаптеры подключения Стр. 332 Блок подключения Стр. 333 Планочные разъединители NH Стр. 336

Материал:

- Полиамид (PA 6.6)
- Негорючесть согласно UL 94-V0

Цвет:

- RAL 7035

Указание:

- Отвод проводов: выход силового выключателя или отходящая линия прибора
- Подходит для применения коммутационных приборов с винтовыми подключениями спереди
- Для крепления на перфорированные шины. Необходимо убедиться, что в месте установки прибора отсутствует защитный кожух.

Номинальный ток макс. 630 – 1600 А, крепление на винтах

Номинальный ток макс. А	Кол-во	630	1000	1600	Стр.
Номинальное рабочее напряжение В, ~		690, 3~	690, 3~	690, 3~	
Количество полюсов		3-пол.	3-пол.	3-пол.	
Способ монтажа		Крепление на винтах	Крепление на винтах	Крепление на винтах	
Отвод проводов		снизу	снизу	снизу	
Для коммутационного оборудования производитель (тип)		ABB (Tmax T5) Eaton (NZM3) Schneider Electric (NSX630) Siemens (3VA2, 3VL4)	ABB (Tmax T7 - 800 A/1000 A) Eaton (NZM4 - 800 A/1000 A) Schneider Electric (NS - 800 A/1000 A) Siemens (VL1250/3VL7 - 1000 A)	ABB (Tmax T7 - 1250 A/1600 A) Eaton (NZM4 - 1250 A/1600 A) Schneider Electric (NS - 1250 A/1600 A) Siemens (VL1250/3VL7 - 1250 A, VL1600/3VL8 - 1600 A)	
Ширина мм		150	300	300	
Высота мм		585	652	652	
Для шинных систем с межцентровым расстоянием мм		185	185	185	
Для толщины шин мм		10	10	10	
Арт. №	1 шт.	9677.780	9677.705	9677.715	
Комплект поставки в зависимости от продукта					
Полоски подключения		■	-	-	
Дополнительно необходимо					
Соединительный комплект		-	см. страницу	см. страницу	344
Защита от прикосновения		-	см. страницу	см. страницу	344

Планочные силовые разъединители NH



Шинная система Стр. 330 Адаптеры подключения Стр. 332 Блок подключения Стр. 333 Приборные адаптеры Стр. 334

Материал:

- Полиамид (PA 6.6)
- Негорючесть согласно UL 94-V0
- Контактные поверхности: посеребренная твердая медь

Цвет:

- Корпус: RAL 7035
- Крышка: RAL 7001
- Ручка: RAL 7016

Основание для тестирования:

- МЭК/DIN EN 60 947-3
- DIN EN 60 269-2 (плавкие вставки)

Указание:

- При использовании компонентов на шинах с защитой от прикосновения необходимо использовать контактную клемму

Размер 00 – 3, исполнение с полюсным отключением

Размер	Кол-во	00	1	2	3	Стр.
Двойная рейка		–	–	–	–	
Номинальный ток макс. А		160	250	400	630	
Номинальное рабочее напряжение В, ~		690, 3~	690, 3~	690, 3~	690, 3~	
Количество полюсов		3-пол.	3-пол.	3-пол.	3-пол.	
Отвод проводов		сверху/снизу	сверху/снизу	сверху/снизу	сверху/снизу	
Тип подключения		Винт M8	Болт M12	Болт M12	Болт M12	
Подключение круглых проводов мм ²		1,5 - 95	6 - 240	6 - 240	6 - 240	
Ширина мм		50	100	100	100	
Высота мм		670	670	670	670	
Для установки трансформатора		■	■	■	■	
Для шинных систем с межцентровым расстоянием мм		185	185	185	185	
Для толщины шин мм		10	10	10	10	
Указание к арт. №		–	–	–	–	
Арт. №	1 шт.	9677.010	9677.110	9677.210	9677.310	
Комплекующие						
Защитные панели клемм подключения	1 шт.	см. страницу	9677.410	9677.410	9677.410	345
Контактная клемма	3 шт.	9677.450	9677.460	9677.460	9677.460	345
Клемма для шин	3 шт.	9677.470	9677.480	9677.480	9677.480	345
Призматическая клемма	3 шт.	9677.420	–	–	–	346
V-образная клемма подключения	3 шт.	–	9677.430	9677.430	9677.440	346
Микровыключатель	5 шт.	3071.000	3071.000	3071.000	3071.000	348
Трансформатор тока	1 шт.	9677.810	см. страницу	см. страницу	см. страницу	346
Защитный кожух	5 шт.	–	9677.415	9677.415	9677.415	347

Планочные силовые разъединители НН

Размер 00 – 1, исполнение с 3-полюсным отключением

Размер	Кол-во	00	00	1	Стр.
Двойная рейка		–	–	–	
Номинальный ток макс. А		160	160	250	
Номинальное рабочее напряжение В, ~		690, 3~	690, 3~	690, 3~	
Количество полюсов		3-пол.	3-пол.	3-пол.	
Отвод проводов		сверху/снизу	сверху/снизу	сверху/снизу	
Тип подключения		Винт М8	Рамная клемма	Болт М12	
Подключение круглых проводов мм ²		1,5 - 95	1,5 - 95	6 - 240	
Ширина мм		50	50	100	
Высота мм		670	670	670	
Для установки трансформатора		■	■	■	
Для шинных систем с межцентровым расстоянием мм		185	185	185	
Для толщины шин мм		10	10	10	
Указание к арт. №		–	–	–	
Арт. №	1 шт.	9677.000	9677.025	9677.100	

Комплектующие

Защитные панели клемм подключения	1 шт.	см. страницу	см. страницу	9677.410	345
Контактная клемма	3 шт.	9677.450	9677.450	9677.460	345
Клемма для шин	3 шт.	9677.470	9677.470	9677.480	345
Призматическая клемма	3 шт.	9677.420	–	–	346
V-образная клемма подключения	3 шт.	–	–	9677.430	346
Микровыключатель	5 шт.	3071.000	3071.000	3071.000	348
Трансформатор тока	1 шт.	9677.810	9677.810	см. страницу	346
Защитный кожух	5 шт.	–	–	9677.415	347

Размер 2 – 3, исполнение с 3-полюсным отключением

Размер	Кол-во	2	3	3	Стр.
Двойная рейка		–	–	■	
Номинальный ток макс. А		400	630	1250	
Номинальное рабочее напряжение В, ~		690, 3~	690, 3~	690, 3~	
Количество полюсов		3-пол.	3-пол.	3-пол.	
Отвод проводов		сверху/снизу	сверху/снизу	снизу	
Тип подключения		Болт М12	Болт М12	Болт М12	
Подключение круглых проводов мм ²		6 - 240	6 - 240	6 - 240	
Ширина мм		100	100	200	
Высота мм		670	670	670	
Для установки трансформатора		■	■	■	
Для шинных систем с межцентровым расстоянием мм		185	185	185	
Для толщины шин мм		10	10	10	
Указание к арт. №		–	–	Специальная конструкция	
Арт. №	1 шт.	9677.200	9677.300	9677.340	

Комплектующие

Защитные панели клемм подключения	1 шт.	9677.410	9677.410	–	345
Контактная клемма	3 шт.	9677.460	9677.460	9677.460	345
Клемма для шин	3 шт.	9677.480	9677.480	9677.480	345
Призматическая клемма		–	–	–	
V-образная клемма подключения	3 шт.	9677.430	9677.440	–	346
Микровыключатель	5 шт.	3071.000	3071.000	3071.000	348
Трансформатор тока		см. страницу	см. страницу	см. страницу	346
Защитный кожух	5 шт.	9677.415	9677.415	–	347

Планочные силовые разъединители NH



Шинная система Стр. 330 Адаптеры подключения Стр. 332 Блок подключения Стр. 333 Приборные адаптеры Стр. 334

Материал:

- Полиамид (PA 6.6)
- Негорючесть согласно UL 94-V0
- Контактные поверхности: посеребренная твердая медь

Цвет:

- Корпус: RAL 7035
- Крышка: RAL 7001
- Ручка: RAL 7016

Основание для тестирования:

- МЭК/DIN EN 60 947-3
- DIN EN 60 269-2 (плавкие вставки)

Указание:

- При использовании компонентов на шинах с защитой от прикосновения необходимо использовать контактную клемму

Размер 00 – 3, с электронным контролем состояния (ЭКС)

Размер	Кол-во	00	1	2	3	Стр.
Исполнение		с 3-полюсным отключением	с 3-полюсным отключением	с 3-полюсным отключением	с 3-полюсным отключением	
Номинальный ток макс. А		160	250	400	630	
Номинальное рабочее напряжение В, ~		400, 3~	400, 3~	400, 3~	400, 3~	
Количество полюсов		3-пол.	3-пол.	3-пол.	3-пол.	
Отвод проводов		сверху/снизу	сверху/снизу	сверху/снизу	сверху/снизу	
Тип подключения		Винт M8	Болт M12	Болт M12	Болт M12	
Подключение круглых проводов мм ²		1,5 - 95	6 - 240	6 - 240	6 - 240	
Ширина мм		50	100	100	100	
Высота мм		830	830	830	830	
Для установки трансформатора		■	■	■	■	
Для шинных систем с межцентровым расстоянием мм		185	185	185	185	
Для толщины шин мм		10	10	10	10	
Арт. №	1 шт.	9677.015	9677.115	9677.215	9677.315	
Комплектующие						
Защитные панели клемм подключения	1 шт.	см. страницу	9677.410	9677.410	9677.410	345
Контактная клемма	3 шт.	9677.450	9677.460	9677.460	9677.460	345
Клемма для шин	3 шт.	9677.470	9677.480	9677.480	9677.480	345
Призматическая клемма	3 шт.	9677.420	–	–	–	346
V-образная клемма подключения	3 шт.	–	9677.430	9677.430	9677.440	346
Микровыключатель	5 шт.	3071.000	3071.000	3071.000	3071.000	348
Трансформатор тока	1 шт.	9677.810	см. страницу	см. страницу	см. страницу	346
Защитный кожух	5 шт.	–	9677.415	9677.415	9677.415	347

Планочные силовые разъединители NH



Шинная система Стр. 330 Адаптеры подключения Стр. 332 Блок подключения Стр. 333 Приборные адаптеры Стр. 334

Функции:

- Не зависящее от пользователя переключения благодаря автоматическому механизму
- Надежное размыкание контактов благодаря двойному разрыву

Материал:

- Полиамид
- Негорючесть согласно UL 94-V0
- Контактные поверхности: посеребренная твердая медь

Цвет:

- Корпус: RAL 7035
- Крышка: RAL 7001
- Ручка: RAL 7016

Основание для тестирования:

- МЭК/DIN EN 60 947-3
- DIN EN 60 269-2 (плавкие вставки)

Размер 00, исполнение с 3-полюсным отключением

Размер	Кол-во	00	00	00	00	Стр.
Номинальный ток макс. А		160	160	160	160	
Номинальное рабочее напряжение В, ~		690, 3~	690, 3~	690, 3~	690, 3~	
Количество полюсов		3-пол.	3-пол.	3-пол.	3-пол.	
Способ монтажа		Крепление на зажимах	Крепление на зажимах	Крепление на винтах	Крепление на винтах	
Отвод проводов		снизу	сверху	снизу	сверху	
Тип подключения		Винт M8	Винт M8	Винт M8	Винт M8	
Подключение круглых проводов мм ²		1,5 - 95	1,5 - 95	1,5 - 95	1,5 - 95	
Ширина мм		50	50	50	50	
Высота мм		676	676	676	676	
Для установки трансформатора		■	■	■	■	
Для шинных систем с межцентровым расстоянием мм		185	185	185	185	
Для толщины шин мм		10	10	10	10	
Арт. №	1 шт.	9677.060	9677.070	9677.065	9677.075	

Комплектующие

Защитные панели клемм подключения	1 шт.	9677.400	9677.400	9677.400	9677.400	345
Защитные панели клемм подключения, задние	1 шт.	9677.402	9677.402	9677.402	9677.402	347
Клемма подключения	3 шт.	9677.425	9677.425	9677.425	9677.425	347
Рамная клемма		–	–	–	–	
Контактная клемма		–	–	–	–	
Микровыключатель	1 шт.	9677.418	9677.418	9677.418	9677.418	348
Трансформатор тока	1 шт.	9677.810	9677.810	9677.810	9677.810	346

Планочные силовые разъединители НН

Размер 1 – 2, исполнение с 3-полюсным отключением

Размер	Кол-во	1	1	2	Стр.
Номинальный ток макс. А		250	250	400	
Номинальное рабочее напряжение В, ~		690, 3~	690, 3~	690, 3~	
Количество полюсов		3-пол.	3-пол.	3-пол.	
Способ монтажа		Крепление на винтах	Крепление на винтах	Крепление на винтах	
Отвод проводов		снизу	сверху	снизу	
Тип подключения		Болт М12	Болт М12	Болт М12	
Подключение круглых проводов мм ²		6 - 240	6 - 240	6 - 240	
Ширина мм		100	100	100	
Высота мм		772	772	772	
Для установки трансформатора		–	–	–	
Для шинных систем с межцентровым расстоянием мм		185	185	185	
Для толщины шин мм		10	10	10	
Арт. №	1 шт.	9677.160	9677.165	9677.260	
Комплектующие					
Защитные панели клемм подключения	1 шт.	9677.410	9677.410	9677.410	345
Защитные панели клемм подключения, задние	1 шт.	9677.412	9677.412	9677.412	347
Клемма подключения		–	–	–	
Рамная клемма		см. страницу	см. страницу	см. страницу	348
Контактная клемма	3 шт.	9677.485	9677.485	9677.485	348
Микровыключатель	1 шт.	9677.418	9677.418	9677.418	348
Трансформатор тока		–	–	–	

Размер 2 – 3, исполнение с 3-полюсным отключением

Размер	Кол-во	2	3	3	Стр.
Номинальный ток макс. А		400	630	630	
Номинальное рабочее напряжение В, ~		690, 3~	690, 3~	690, 3~	
Количество полюсов		3-пол.	3-пол.	3-пол.	
Способ монтажа		Крепление на винтах	Крепление на винтах	Крепление на винтах	
Отвод проводов		сверху	снизу	сверху	
Тип подключения		Болт М12	Болт М12	Болт М12	
Подключение круглых проводов мм ²		6 - 240	6 - 240	6 - 240	
Ширина мм		100	100	100	
Высота мм		772	772	772	
Для установки трансформатора		–	–	–	
Для шинных систем с межцентровым расстоянием мм		185	185	185	
Для толщины шин мм		10	10	10	
Арт. №	1 шт.	9677.265	9677.360	9677.365	
Комплектующие					
Защитные панели клемм подключения	1 шт.	9677.410	9677.410	9677.410	345
Защитные панели клемм подключения, задние	1 шт.	9677.412	9677.412	9677.412	347
Клемма подключения		–	–	–	
Рамная клемма		см. страницу	см. страницу	см. страницу	348
Контактная клемма	3 шт.	9677.485	9677.485	9677.485	348
Микровыключатель	1 шт.	9677.418	9677.418	9677.418	348
Трансформатор тока		–	–	–	

Планочные силовые разъединители NH



Шинная система Стр. 330 Адаптеры подключения Стр. 332 Блок подключения Стр. 333 Приборные адаптеры Стр. 334

Функции:

- Не зависимое от пользователя переключения благодаря автоматическому механизму
- Надежное размыкание контактов благодаря двойному разрыву

Материал:

- Полиамид
- Негорючесть согласно UL 94-V0
- Контактные поверхности: посеребренная твердая медь

Цвет:

- Корпус: RAL 7035
- Крышка: RAL 7001
- Ручка: RAL 7016

Основание для тестирования:

- МЭК/DIN EN 60 947-3
- DIN EN 60 269-2 (плавкие вставки)

Размер 00 – 3, с электронным контролем состояния (ЭКС)

Размер	Кол-во	00	00	1	2	3	Стр.
Исполнение		с 3-полюсным отключением	с 3-полюсным отключением	с 3-полюсным отключением	с 3-полюсным отключением	с 3-полюсным отключением	
Номинальный ток макс. А		160	160	250	400	630	
Номинальное рабочее напряжение В, ~		400, 3~	400, 3~	400, 3~	400, 3~	400, 3~	
Количество полюсов		3-пол.	3-пол.	3-пол.	3-пол.	3-пол.	
Способ монтажа		Крепление на зажимах	Крепление на винтах	Крепление на винтах	Крепление на винтах	Крепление на винтах	
Отвод проводов		снизу	снизу	снизу	снизу	снизу	
Тип подключения		Винт М8	Винт М8	Болт М12	Болт М12	Болт М12	
Подключение круглых проводов мм ²		1,5 - 95	1,5 - 95	6 - 240	6 - 240	6 - 240	
Ширина мм		50	50	100	100	100	
Высота мм		860	860	941	941	941	
Для установки трансформатора		■	■	–	–	–	
Для шинных систем с межцентровым расстоянием мм		185	185	185	185	185	
Для толщины шин мм		10	10	10	10	10	
Арт. №	1 шт.	9677.080	9677.085	9677.180	9677.280	9677.380	
Комплектующие							
Защитные панели клемм подключения	1 шт.	9677.400	9677.400	9677.410	9677.410	9677.410	345
Защитные панели клемм подключения, задние	1 шт.	9677.402	9677.402	9677.412	9677.412	9677.412	347
Клемма подключения	3 шт.	9677.425	9677.425	–	–	–	347
Рамная клемма		–	–	см. страницу	см. страницу	см. страницу	348
Контактная клемма	3 шт.	–	–	9677.485	9677.485	9677.485	348
Микровыключатель	1 шт.	9677.418	9677.418	9677.418	9677.418	9677.418	348
Трансформатор тока	1 шт.	9677.810	9677.810	–	–	–	346

Шинная система 185 мм

Комплектующие



Системное крепление

для TS, SE

Для крепления шинной системы с расстоянием между центрами шин 185 мм в шкафы TS/SE.

Материал:

– Листовая сталь

Поверхность:

– Оцинкованная

Комплект поставки:

- 2 системных крепления (левое/правое)
- 2 монтажных шасси
- Вкл. крепежный материал

Для ширины шкафа мм	Комплект поставки в зависимости от продукта	Кол-во	Арт. №
600	–	1 шт.	9677.510
800	–	1 шт.	9677.520
1000	Системное крепление (среднее)	1 шт.	9677.530
1200	Системное крепление (среднее)	1 шт.	9677.540



Указание по монтажу:

- Для регулировки глубины установки шинной системы в шкафу дополнительно необходимы системные шасси TS 17 x 73 мм (для внешнего монтажного уровня). Выбор производится в соответствии с глубиной шкафа.



Соединитель шин

Для соединения шин прямоугольного сечения без сверления отверстий.

Материал:

– E-Cu

Поверхность:

– Луженая

Указание:

- При использовании шины 100 x 10 мм необходимо по 1 штуке 9677.610 и 9677.620

Для шин мм	Необходимое количество на шину	Длина мм	Кол-во	Арт. №
40 x 10 80 x 10 100 x 10	1 2 1	40	1 шт.	9677.610
60 x 10 100 x 10 120 x 10	1 1 2	60	1 шт.	9677.620



Торцевая крышка

для держателя шин

Для защиты от прикосновения шинной системы с левой и с правой стороны. Крепление производится на держатель шин.

Материал:

- Полиамид (PA 6.6)
- Негорючесть согласно UL 94-V0

Цвет:

– RAL 7035

Комплект поставки:

- 1 торцевая крышка левая
- 1 торцевая крышка правая

Подходит для Арт. №	Кол-во	Арт. №
9677.500	2 шт.	9677.600

Шинная система 185 мм

Комплектующие

Защита от прикосновения

для шинной системы

Для защиты от прикосновения шинной системы с левой и с правой стороны. Подходит для шкафов TS/SE.

Материал:

- Поддон основания: полифениленоксид (PPE)
- Замыкающий профиль: полифениленоксид (PPE)
- Защитный кожух: полиамид (PA 6.6)
- Средняя часть: полиамид (PA 6.6)

Цвет:

- RAL 7035

Комплект поставки:

- Защитный кожух, разрезной, ширина 50 мм
- Защитный кожух, разрезной, ширина 100 мм
- Поддон основания
- Замыкающие профили

Для ширины шкафа мм	Комплект поставки в зависимости от продукта	Кол-во	Арт. №
600	–	1 шт.	9677.550
800	–	1 шт.	9677.560
1000	2 средних кожуха для держателей шин	1 шт.	9677.570
1200	2 средних кожуха для держателей шин	1 шт.	9677.580



Комплектующие:

- Защитная полоска, см. страницу 343

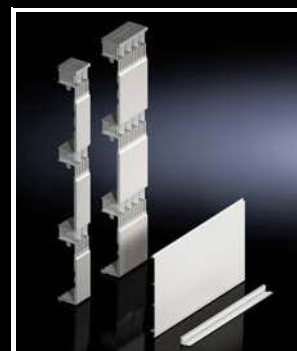

Защитная полоска

для защиты от прикосновения

Для закрытия спереди свободных монтажных вырезов в защитном кожухе.

Материал:

- Полиамид (PA 6)
- Негорючесть согласно UL 94-V0

Цвет:

- RAL 7035

Ширина мм	Высота мм	Подходит для Арт. №	Кол-во	Арт. №
100	67	9677.550/ 9677.560/ 9677.570/ 9677.580	3 шт.	9677.650



Защита от прикосновения

для соединения шкафов

Для защиты от прикосновения сзади и спереди в месте соединения шкафов как соединителями шин, так и без них.

Материал:

- Поддон основания: полифениленоксид (PPE)
- Защитный кожух: полиамид (PA 6.6)
- Средняя часть: полиамид (PA 6.6)

Цвет:

- RAL 7035

Комплект поставки:

- 3 поддона основания
- 1 кожух (спереди)
- 2 средних кожуха для держателей шин

Кол-во	Арт. №
1 шт.	9677.640



Шинная система 185 мм

Комплектующие



Защита от прикосновения

для блока подключения

Для закрытия блока подключения спереди.

Материал:

- Полиамид
- Негорючесть согласно UL 94-V0

Цвет:

- RAL 7035

Ширина мм	Высота мм	Кол-во	Арт. №
130	255	1 шт.	9677.925



Соединительный комплект

для приборных адаптеров

Готовый соединительный комплект для распределенных силовых выключателей (МССВ). Для электрического соединения между выключателем и приборным адаптером (3-пол).

Материал:

- E-Cu

Комплект поставки:

- Вкл. крепежный материал

Для коммутационного оборудования производитель (тип)	Подходит для Арт. №	Кол-во	Арт. №
ABB (Tmax T7 - 800 A/1000 A) Schneider Electric (NS - 800 A/1000 A)	9677.700/9677.705	1 шт.	9677.730
Eaton (NZM4 - 800 A/1000 A) Siemens (VL1250/3VL7 - 1000 A)	9677.700/9677.705	1 шт.	9677.740
ABB (Tmax T7 - 1250 A/1600 A) Schneider Electric (NS - 1250 A/1600 A)	9677.710/9677.715	1 шт.	9677.750
Eaton (NZM4 - 1250 A/1600 A) Siemens (VL1250/3VL7 - 1250 A, VL1600/VL8 - 1600 A)	9677.710/9677.715	1 шт.	9677.760



Защита от прикосновения

для приборных адаптеров

Для закрытия соединительного комплекта спереди. Опционально может также использоваться для закрытия подключения кабеля к прибору. Защитные панели позволяют закрывать открытые части кабеля.

Материал:

- Полиамид (PA 6,6)
- Негорючесть согласно UL 94-V0

Комплект поставки:

- Вкл. защитные панели.

Для коммутационного оборудования производитель (тип)	Кол-во	Арт. №
–	1 шт.	9677.790
ABB (Tmax T7)	1 шт.	9677.792
Eaton (NZM 4)	1 шт.	9677.794
Siemens (3VL7/3VL8)	1 шт.	9677.796
Schneider Electric (NS1600)	1 шт.	9677.798

Шинная система 185 мм

Комплектующие

Защитные панели клемм подключения

для планочных силовых разъединителей/ силовых разъединителей NH

Каскадируемые защитные панели клемм подключения для защиты от прикосновения в области подключения кабеля при использовании кабельных наконечников с гильзами.

Материал:

- Поликарбонат
- Негорючесть согласно UL 94-V0

Указание:

- При использовании планочных силовых разъединителей NH с отводом проводов вверх необходимо применение защитных панелей клемм подключения

Для типоразмера	Подходит для Арт. №	Отвод проводов	Указание к арт. №	Кол-во	Арт. №
00	9677.0X0/ 9677.0X5	снизу	Возможно применения также в планочных силовых разъединителях NH с отводом проводов вверх	1 шт.	9677.400
00	9677.000/ 9677.010/ 9677.015/ 9677.025	сверху	–	1 шт.	9677.405
1 - 3	9677.1X0/ 9677.1X5/ 9677.2X0/ 9677.2X5/ 9677.300/ 9677.310/ 9677.3X5	сверху/снизу	–	1 шт.	9677.410



Контактная клемма

для планочных силовых разъединителей NH/адаптеров подключения

Для монтажа компонентов на шинную систему с межцентровым расстоянием 185 мм без сверления отверстий.

Материал:

- Листовая сталь, оцинкованная
- E-Cu, луженая

Указание:

- Возможно применение только на шинной системе с защитой от прикосновения (защитный кожух, со шлицем)

Для типоразмера	Кол-во	Арт. №
00	3 шт.	9677.450
1 - 3 и адаптер подключения	3 шт.	9677.460



Клемма для шин

для планочных силовых разъединителей NH/адаптеров подключения

Для монтажа компонентов на шинную систему с межцентровым расстоянием 185 мм без сверления отверстий.

Материал:

- Листовая сталь

Поверхность:

- Оцинкованная

Указание:

- Возможно применение только на шинной системе без защиты от прикосновения (защитный кожух, со шлицем)

Для типоразмера	Кол-во	Арт. №
00	3 шт.	9677.470
1 - 3 и адаптер подключения	3 шт.	9677.480



Шинная система 185 мм

Комплектующие



Призматическая клемма

для планочных силовых разъединителей NH
Для подключения круглых проводов.

Материал:

– Латунь

Поверхность:

– Луженая

Для типоразмера	Подходит для Арт. №	Подключение круглых проводов мм ²	Кол-во	Арт. №
00	9677.000/ 9677.010/ 9677.015	10 - 95	3 шт.	9677.420



V-образная клемма подключения

для планочных силовых разъединителей NH
Для подключения круглых проводов.

Материал:

– Латунь

Поверхность:

– Луженая

Для типоразмера	Подходит для Арт. №	Подключение круглых проводов мм ²	Кол-во	Арт. №
1/2	9677.100/ 9677.110/ 9677.115/ 9677.200/ 9677.210/ 9677.215	70 - 240	3 шт.	9677.430
3	9677.300/ 9677.310/ 9677.315	120 - 300	3 шт.	9677.440



Трансформатор тока

для планочных силовых разъединителей/ силовых разъединителей NH

Компактная конструкция без изменения монтажной глубины благодаря механическому встраиванию в планочный силовой разъединитель NH (межцентровое расстояние 185 мм), что обеспечивает компактность конструкции.

Материал:

– Полиамид (РА 6.6)

Основание для тестирования:

– МЭК 60 044-1

– EN 60 715

– DIN VDE 0414

– DIN 42 600-2



Для типоразмера	00	1 - 3	1 - 3	1 - 3	1 - 3
Подходит для Арт. №	9677.000/ 9677.010/ 9677.015/ 9677.025/ 9677.060/ 9677.065/ 9677.070/ 9677.075/ 9677.080/ 9677.085	9677.100/ 9677.110/ 9677.115/ 9677.200/ 9677.210/ 9677.215/ 9677.300/ 9677.310/ 9677.315/ 9677.340	9677.100/ 9677.110/ 9677.115/ 9677.200/ 9677.210/ 9677.215/ 9677.300/ 9677.310/ 9677.315/ 9677.340	9677.100/ 9677.110/ 9677.115/ 9677.200/ 9677.210/ 9677.215/ 9677.300/ 9677.310/ 9677.315/ 9677.340	9677.100/ 9677.110/ 9677.115/ 9677.200/ 9677.210/ 9677.215/ 9677.300/ 9677.310/ 9677.315/ 9677.340
Первичный ток А	150	200	250	400	600
Вторичный поток А	5	5	5	5	5
Класс точности	1	1	1	1	1
Номинальная частота Гц	50 - 60	50 - 60	50 - 60	50 - 60	50 - 60
Напряжение изоляции кВ	3	3	3	3	3
Класс изоляционного материала	E	B	B	B	B
Подключение круглых проводов мм ²	2,5 - 4	–	–	–	–
Тип подключения	Винтовые клеммы	Круглые провода 2,5 мм ² (длина 1,5 м)	Круглые провода 2,5 мм ² (длина 1,5 м)	Круглые провода 2,5 мм ² (длина 1,5 м)	Круглые провода 2,5 мм ² (длина 1,5 м)
Номинальная мощность ВА	5	1,5	2,5	2,5	2,5
Кол-во	1 шт.	1 шт.	1 шт.	1 шт.	1 шт.
Арт. №	9677.810	9677.840	9677.860	9677.870	9677.880

Шинная система 185 мм

Комплектующие

Защитный кожух

для планочных силовых разъединителей NH

Для повышения защиты от прикосновения сзади у планочного силового разъединителя NH в верхней части при монтаже на шинную систему 185 мм с защитой от прикосновения.

Материал:

– Полиамид

Цвет:

– RAL 7035

Для типоразмера	Кол-во	Арт. №
1 - 3	5 шт.	9677.415

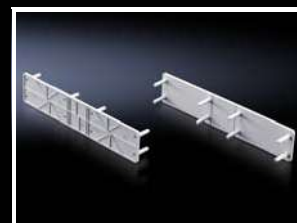

Закрывающая рейка

для планочных силовых разъединителей/ силовых разъединителей NH

Для создания опорной поверхности для индивидуального применения передней защиты от прикосновения. Монтаж производится сбоку в корпус планочного разъединителя NH.

Для типоразмера	Кол-во	Арт. №
00 - 3	2 шт.	9677.407



Защитные панели клемм подключения, задние

для планочных силовых разъединителей NH

Для защиты от прикосновения в области подключения кабеля при использовании кабельных наконечников с длинными гильзами. В сочетании с защитными панелями клемм подключения спереди (9677.400/410) обеспечивается полная защита от прикосновения клемм подключения.

Материал:

– Полиамид

Цвет:

– RAL 7035

Для типоразмера	Кол-во	Арт. №
00	1 шт.	9677.402
1 - 3	1 шт.	9677.412



Клемма подключения

для планочных силовых разъединителей NH

Для подключения круглых проводов.

Материал:

– Листовая сталь

Поверхность:

– Оцинкованная

Для типоразмера	Подключение круглых проводов мм ²	Кол-во	Арт. №
00	16 - 70	3 шт.	9677.425



Шинная система 185 мм

Комплектующие



Рамная клемма

для планочных силовых разъединителей NH

Для переоборудования планочных разъединителей NH для подключения круглых проводов через рамные клеммы.

Материал:

- Алюминий
- E-Cu, с серебрением

Комплект поставки:

- Вкл. защитные панели клемм подключения, задние

Для типоразмера	Подключение круглых проводов мм ²	Кол-во	Арт. №
1 - 3	70 - 240	3 шт.	9677.435
1 - 3	185 - 300	3 шт.	9677.445



Контактная клемма

для планочных силовых разъединителей NH

Для монтажа планочных силовых разъединителей NH без сверления отверстий на шинную систему с межцентровым расстоянием 185 мм.

Материал:

- Листовая сталь, оцинкованная
- E-Cu, луженая
- Полиамид

Указание:

- Возможно применение только на шинной системе с защитой от прикосновения (защитный кожух, со шлицем)

Для типоразмера	Кол-во	Арт. №
1 - 3	3 шт.	9677.485



Микровыключатель

для планочных силовых разъединителей NH

Для сигнализации включения разъединителя NH (крышка).

Комплект поставки:

- Вкл. держатель

Для типоразмера	Кол-во	Арт. №
00 - 3	1 шт.	9677.418

Rittal – The System.

Faster – better – everywhere.

Клеммы для подключения проводов Push-in – подключение кабеля без инструментов

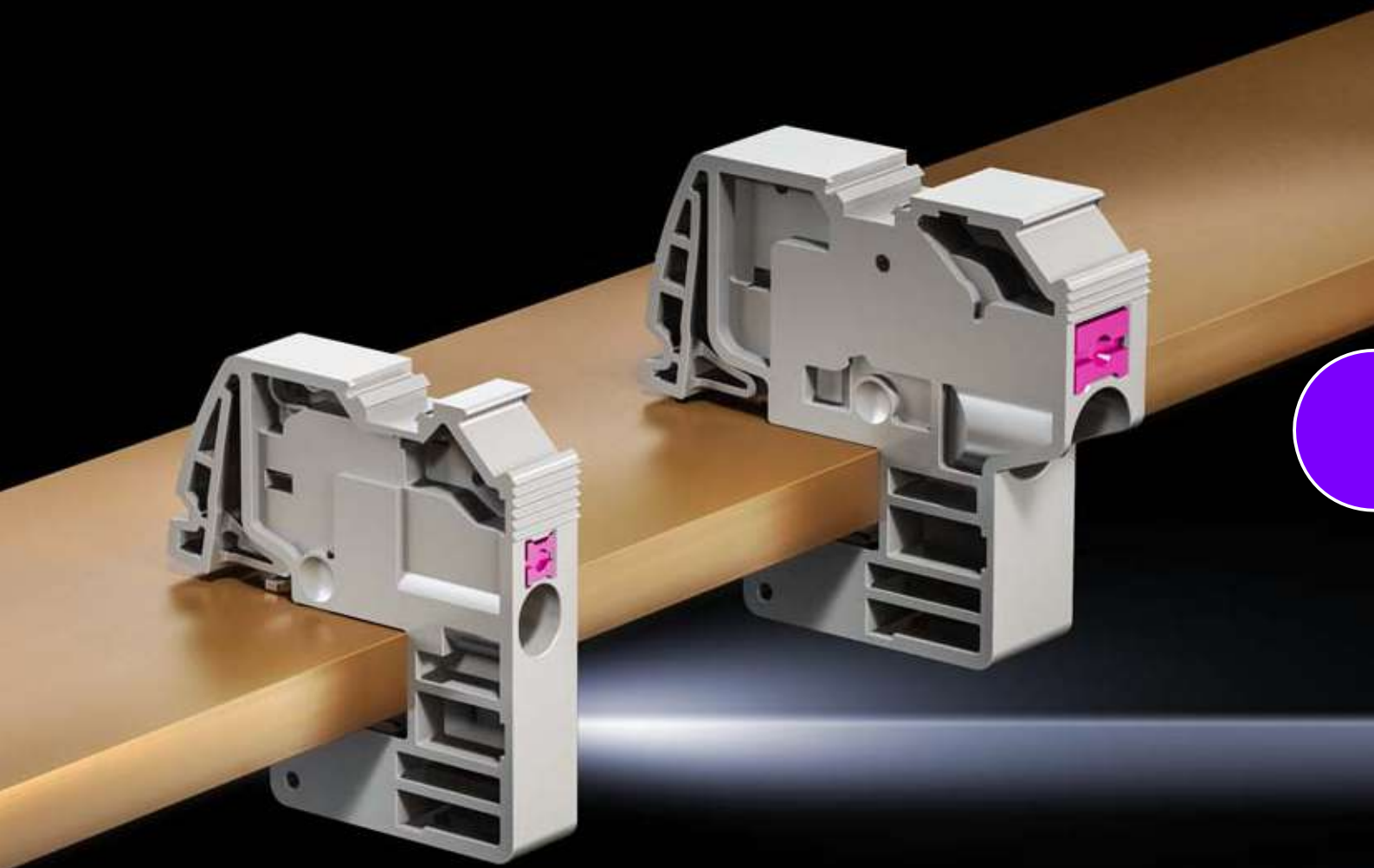

ENCLOSURES

POWER DISTRIBUTION

CLIMATE CONTROL

IT INFRASTRUCTURE

SOFTWARE & SERVICES



FRIEDHELM LOH GROUP



Ri4Power

Модульная система

- Для создания низковольтных устройств с соответствием правилам проектирования согл. МЭК 61 439-1/-2 и DIN EN 61 439-1/-2
- Для устройств управления и распределения электроэнергии
- Структурированное системное решение для устройств с секционированием по форме 1-4b
- Простой и удобный монтаж системы

Шинные системы до 5 500 А

- RiLine – компактная шинная система до 1600 А, см. страницу 265
- Maxi-PLS – удобная для монтажа система, см. страницу 354
- Flat-PLS – система плоских шин для высоких требований, см. страницу 357
- Протестированная система заземления, см. страницу 766
- Высокая устойчивость к короткому замыканию до 100 кА на 1 сек/220 кА

Система модульных шкафов

- На основе платформы шкафов TS 8, см. страницу 89
- Гибкая модульная фронтальная конфигурация, см. страницу 662
- Потолочные панели для любых требований, см. страницу 693
- Модульные элементы для внутреннего секционирования форма до 4b, см. страницу 367
- Внутренняя защита от прикосновения для панелей планочных силовых разъединителей NH форма 2b, см. страницу 366
- Комплектующие для Ri4Power, см. страницу 374

Простое проектирование

- **Rittal Power Engineering с функцией обновления** см. страницу 377
- Конфигурирование НКУ с проверкой конструкции
- Простая и быстрая компоновка с автоматически генерируемыми монтажными чертежами
- Создание спецификаций с графическим выводом



Шинные системы (100/185/150 мм)



Планочные силовые разъединители NH Страница 301/336 Комплектующие Страница 374

Материал:

держатели шин, вставные элементы
 – Усиленный стекловолокном, термопластичный полиэстер (PBT)
 – Негорючесть согласно UL 94-V0

Цвет:

– RAL 7035

Указание:

Основной элемент держателя шин 3052.000 может также использоваться в качестве 1-полюсного держателя



Шинные системы

1250 A (100 мм), 1600 A (185 мм), 2500 A (150 мм), 3000 A (150 мм)

Держатели шин 3-пол.		Кол-во	Арт. №				Страница	
			A) 1250 A	B) 1600 A	C) 2500 A	C) 3000 A		
Ширина x Высота x Глубина мм			22 x 320 x 70	24 x 515 x 51	30 x 420 x 160	30 x 420 x 170		
Макс. сечение шины мм			60 x 10	80 x 10	2 x 80 x 10	2 x 100 x 10		
Вставные элементы для								
а) уменьшения сечения до мм			от 30 x 10 до 50 x 10	50/60 x 10	–	–		
б) уменьшения ширины шин с шагом 10 мм			–	–	■	■		
Расстояние между центрами шин мм			100	185	150	150		
Кол-во			4 шт.	2 шт.	2 шт.	2 шт.		
			3073.000	3052.000	3055.000	3057.000		
Комплектующие								
	Вставные элементы для адаптации к сечениям шин	30 x 10 мм	24 шт.	3074.000	–	–	–	
		40 x 10 мм	24 шт.	3075.000	–	–	–	
		50 x 10 мм	24 шт.	3076.000	3074.000	–	–	
		60 x 10 мм	24 шт.	–	3075.000	–	–	
	Вставной элемент для уменьшения ширины шин с шагом 10 мм	12 шт.	–	–	3056.000	3056.000		
	D) Системное крепление для задней зоны Материал: листовая сталь Поверхность: оцинкованная Комплект поставки: вкл. крепежный материал	2 шт.	–	9674.100	–	–		
Шины E-Cu¹⁾ согл. DIN EN 13 601, длина 2400 мм								
	Размеры мм							
	30 x 10	3 шт.	3586.005	–	–	–	308	
	40 x 10	3 шт.	3587.000	–	–	–		
	50 x 10	2 шт.	3588.005	3588.005	–	–		
	60 x 10	2 шт.	3589.005	3589.005	3589.005	3589.005		
	80 x 10	1 шт.	–	3590.005	3590.005	3590.005		
100 x 10	1 шт.	–	–	–	3590.015			
Комплектующие								
	Соединитель E-Cu для	30 x 10 мм	4 шт.	9661.350	–	–	–	767
		40 x 10 мм	4 шт.	9661.050	–	–	–	
		80 x 10 мм	4 шт.	–	9661.150	–	–	
	Продольный соединитель для 2 шин шириной 10 мм	1 шт.	–	–	9676.621 ²⁾	9676.621 ²⁾	358	

¹⁾ Другие варианты длины шин, см. страницу 766 ²⁾ Необходимый винт, заказывается дополнительно в зависимости от ширины шин, см. страницу 359

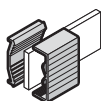
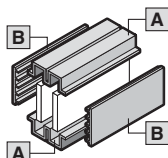
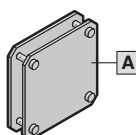
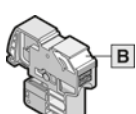
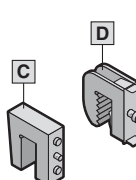
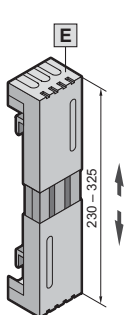
Шинные системы (100/185/150 мм)

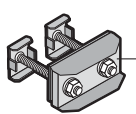
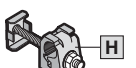
Защита от прикосновения		Кол-во	Арт. №				Страница	
			1250 A	1600 A	2500 A	3000 A		
		Торцевая крышка для держателя шин	10 шт.	3083.000	-	-	-	
	Защитный кожух для шин, длина 1 м для E-Cu	30 x 10 мм	10 шт.	3092.000	-	-	-	308
		от 40 x 10 до 60 x 10 мм	10 шт.	3085.000	3085.000	-	-	
	Защитный кожух для кантов для шинных систем с зазором между отдельными шинами 10 мм, длина 1 м	для 1 шины на фазу	10 шт.	9676.041	9676.041	-	-	358
		для 2 шин на фазу	10 шт.	-	-	9676.052	9676.052	
	Боковой защитный кожух для шинных систем, комбинируется с защитным кожухом для кантов, длина 1 м	для ширины шины						
		60 мм	10 шт.	9676.056	9676.056	9676.056	9676.056	
		80 мм	10 шт.	9676.058	9676.058	9676.058	9676.058	
		100 мм	10 шт.	9676.059	9676.059	9676.059	9676.059	
Оборудование подключения, см. страницу 313 (комплектующие)								
	A Плоские клеммы для подключения гибких медных шин без сверления отверстий							314
	Для шин мм	Клеммы для гибких медных шин мм						
	30 x 10	34 x 10	3 шт.	3554.000	-	-	-	
	40 x 10	34 x 10	3 шт.	3559.000	-	-	-	
	50 x 10	34 x 10	3 шт.	3560.000	3560.000	-	-	
	50 x 10	54 x 10	3 шт.	3562.000	3562.000	-	-	
	60 x 10	34 x 10	3 шт.	3561.000	3561.000	-	-	
	B Клеммы подключения Push-in для толщины шины 10 мм							313
	Подключение круглых проводов мм ²	Клеммы для гибких медных шин мм						
	0,5 – 6	-	10 шт.	3455.505	3455.505	3455.505	3455.505	
	1,5 – 16	-	10 шт.	3456.505	3456.505	3456.505	3456.505	
	C Клеммы подключения для толщины шины 10 мм							313
	Подключение круглых проводов мм ²	Клеммы для гибких медных шин мм						
	1 – 4	-	15 шт.	3555.000	3555.000	3555.000	3555.000	
	1 – 4	-	15 шт.	3455.500	3455.500	3455.500	3455.500	
	2,5 – 16	8 x 8	15 шт.	3456.500	3456.500	-	-	
	16 – 50	10,5 x 11	15 шт.	3457.500	3457.500	-	-	
	35 – 70	16,5 x 15	15 шт.	3458.500	3458.500	-	-	
70 – 185	22,5 x 20	15 шт.	3459.500	3459.500	-	-		
	E Защитные кожухи для подключений проводов и плоских клемм							314
	Ширина x глубина мм							
	50 x 80		4 шт.	3086.000	-	-	-	
	100 x 80		4 шт.	3087.000	-	-	-	
	100 x 110		4 шт.	3090.000	-	-	-	
	200 x 80		4 шт.	3088.000	-	-	-	
	F Установочные гайки M12, самоудерживающиеся гайки с рифлением для монтажа планочных силовых разъединителей NH							767
	Для отверстий в шинах Ø 14,5 мм.		30 шт.	3591.060	3591.060	-	-	
	G Пластины подключения для гибких медных шин							359
	Для подключения гибких медных шин до 2 x 10 x 100 x 1,0 мм к шинной системе с 2 шинами на фазу.	для гибких медных шин до						
		2 x 10 x 32 x 1 мм	1 шт.	-	-	9676.747 ¹⁾	9676.747 ¹⁾	
		2 x 10 x 63 x 1 мм	1 шт.	-	-	9676.748 ¹⁾	9676.748 ¹⁾	
	2 x 10 x 100 x 1 мм	1 шт.	-	-	9676.749 ¹⁾	9676.749 ¹⁾		
	H Клеммы прямого подключения							359
	Для подключения круглых проводов 95 – 300 мм ² (одно- или многопроволочных)		1 шт.	-	-	9676.730 ¹⁾	9676.730 ¹⁾	

¹⁾ Необходимое винтовое соединение, заказывается дополнительно в зависимости от ширины шин В, см. страницу 359

Шинные системы Maxi-PLS

Компоненты системы

Указание:

– Шины для комбинаций PE/PEN,
см. страницу 766/767

Держатели и крепление в шкафу TS		Кол-во	Maxi-PLS 1600/2000		Maxi-PLS 3200		
			Арт. №		Арт. №		
			3-пол.	4-пол.	3-пол.	4-пол.	
	A Держатели шин Материал: полиамид (PA 6.6)	1 шт.	9649.000		9659.000		
	B Держатели шин, надстраиваемые Материал: полиамид (PA 6.6)	1 шт.	9649.160		9659.160		
	C Торцевой держатель Материал: полиамид (PA 6.6)	2 шт.	9649.010		9659.010		
	D Системное крепление для монтажа держателей шин. Материал: нержавеющая сталь						
	Для применения	Для глубины шкафа мм	Расстояние между центрами шин мм	Кол-во	Арт. №		Арт. №
D1 в области крыши/основания/непосредственно над/под выключателем	600	100	2 шт.	9640.080		–	
		150	2 шт.	–		9650.100	
D2 задняя область сверху/снизу	800	150	2 шт.	–		9650.080	
		–	2 шт.	9640.098		9650.098	
D3 задняя средняя область (185 мм)	–	185	2 шт.	3-пол.	4-пол.	3-пол.	4-пол.
				9640.150	–	9650.150	–



A Шины Maxi-PLS E-Cu					Maxi-PLS 1600	Maxi-PLS 2000	Maxi-PLS 3200
Для ширины шкафа мм	Для применения ¹⁾	Длина мм	Кол-во	Арт. №			
				Арт. №		Арт. №	
600	a	491	1 шт.	9640.206	9640.201	9650.201	
600	b	525	1 шт.	9640.216	9640.211	9650.211	
600	c	599	1 шт.	9640.226	9640.221	9650.221	
800	a	691	1 шт.	9640.236	9640.231	9650.231	
800	b	725	1 шт.	9640.246	9640.241	9650.241	
800	c	799	1 шт.	9640.256	9640.251	9650.251	
1000	a	891	1 шт.	9640.266	9640.261	9650.261	
1000	b	925	1 шт.	9640.276	9640.271	9650.271	
1000	c	999	1 шт.	9640.286	9640.281	9650.281	
1200	a	1091	1 шт.	9640.296	9640.291	9650.291	
1200	b	1125	1 шт.	9640.306	9640.301	9650.301	
1200	c	1199	1 шт.	9640.316	9640.311	9650.311	
–	–	2400	3 шт.	9640.365	9640.360	9650.360	
–	–	2400	4 шт.	–	9649.360	9659.360	
B Продольный соединитель E-Cu для простого соединения шин Maxi-PLS. Вкл. установочные шпонки, болты, шайбы и гайки.				1 шт.	9640.191	9640.191	9650.191

¹⁾ a = Система подключения кабелей с торцевым держателем
b = Крайний левый или правый шкаф распределительного устройства
c = Линейный шкаф, соединенный с панелями слева и справа

Защита от прикосновения		Кол-во	Арт. №		Арт. №
	A Защитный кожух для монтажа на шины Maxi-PLS, длина 1000 мм. Материал: жесткий ПВХ	5 шт.	9640.050		9650.050
	B Торцевая крышка для установки на торцах шин Maxi-PLS. Материал: полиамид (PA 6.6)	2 шт.	9649.060		9659.060

Шинные системы Maxi-PLS

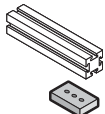
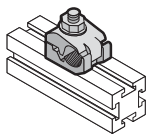
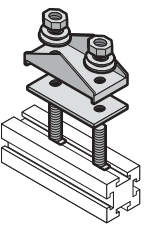
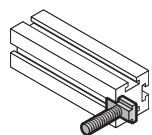
Компоненты системы

Техника подключения		Кол-во	Maxi-PLS 1600/2000		Maxi-PLS 3200	
			Арт. №		Арт. №	
	Контактный элемент E-Cu для контакта уголка подключения с шинами Maxi-PLS. Вкл. установочные шпонки.					
	Ширина мм	60	1 шт.	9640.171	9650.171	
100		1 шт.	9640.181	9650.181		
	Клемма подключения для подключения круглых проводов (Cu/Al) от 95 до 300 мм ² (однопроволочных и многопроволочных). Вкл. крепежный материал.					
			1 шт.	9640.325	9650.325	
	Пластины подключения для подключения гибких медных шин. Вкл. крепежный материал.					
	Клемма макс. мм	2 x 10 x 32 x 1	3 шт.	9640.330	9650.330	
		2 x 10 x 63 x 1	3 шт.	9640.340	9650.340	
		2 x 10 x 100 x 1	3 шт.	9640.350	-	
	Болты подключения для подключения кабелей с кабельными наконечниками. Вкл. установочные шпонки.			Длина 30 мм	Длина 32 мм	
	Резьба	M12	3 шт.	9640.370	9650.370	
		M16	3 шт.	9640.380	9650.380	
	Установочные шпонки для установки сбоку в пазы шин Maxi-PLS.					
	Резьба	M8	Длина 20 мм	15 шт.	9640.970	-
		M10	Длина 25 мм	15 шт.	9640.980	9650.980
M12		Длина 35 мм	15 шт.	-	9650.990	
	Скользящие гайки для дополнительной установки в пазы шин Maxi-PLS.					
	Резьба	M6		15 шт.	9640.900	9650.900
		M8		15 шт.	9640.910	-
				3 шт.	-	9650.905
		M10		15 шт.	9640.920	9650.910
M12			15 шт.	-	9650.920	
	Резьбовые болты для индивидуальных возможностей подключения. Вкл. гайки и U-образные шайбы, пружинные шайбы (только M6 и M8) или зажимные шайбы (только M10 и M12). Указание: для крепления дополнительно необходимы установочные шпонки или скользящие гайки.					
	Резьба	M6	Длина 35 мм	6 шт.	9640.930	9640.930
		M8	Длина 35 мм	6 шт.	9640.940	9640.940
		M10	Длина 35 мм	8 шт.	9676.971	9676.971
		M10	Длина 45 мм	8 шт.	9676.972	9676.972
		M10	Длина 55 мм	8 шт.	9676.973	9676.973
		M10	Длина 70 мм	8 шт.	9676.976	9676.976
		M10	Длина 80 мм	8 шт.	9676.977	9676.977
		M12	Длина 40 мм	8 шт.	-	9676.981
		M12	Длина 50 мм	8 шт.	-	9676.982
		M12	Длина 60 мм	8 шт.	-	9676.983
		M12	Длина 70 мм	8 шт.	-	9676.986
		M12	Длина 80 мм	8 шт.	-	9676.987

Шинные системы Maxi-PLS

Компоненты системы

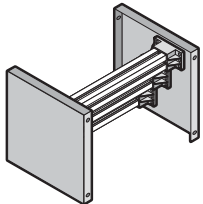
Соединительное оборудование	Кол-во	Арт. №
 <p>Компактный ввод питания для шин Maxi-PLS 1600/2000 Для индивидуального использования в качестве 3-полюсной шинной системы для подключения кабеля. Монтаж непосредственно на монтажную панель или монтажные шасси.</p> <p>Комплект поставки: 6 торцевых держателей, 2 крепления для торцевых держателей, 1 монтажная шина PS 23 x 23 мм (длина 495 мм), монтажные комплектующие</p>	1 шт.	9660.980

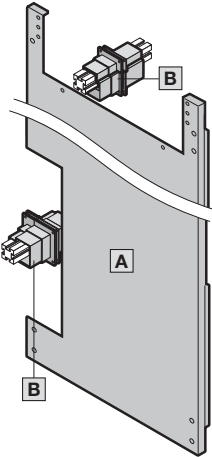
Перегородки	Maxi-PLS 1600/2000		Maxi-PLS 3200																																															
	Арт. №		Арт. №																																															
 <p>A Перегородка для шкафов TS. Для бокового разделения соединенных шкафов. Вкл. крепежный материал. Шины Maxi-PLS в области крыши</p> <p>Для глубины шкафа мм Для высоты шкафа мм Кол-во</p> <p>600 2000 1 шт.</p> <p>Шины Maxi-PLS в задней области</p> <p>Для глубины шкафа мм Для высоты шкафа мм Кол-во</p> <p>600 2000 1 шт.</p> <p>B Прокладка шинной системы Ввод шинной системы может также использоваться в качестве крышек для продольных соединителей. Вкл. крепежный материал.</p> <table border="1"> <thead> <tr> <th colspan="2">Применение с продольным соединителем</th> <th rowspan="2">Необходимо комплектов</th> <th rowspan="2">Кол-во</th> <th colspan="2">1600/2000</th> <th colspan="2">3200</th> </tr> <tr> <th>нет</th> <th>да</th> <th>3-пол.</th> <th>4-пол.</th> <th>3-пол.</th> <th>4-пол.</th> </tr> </thead> <tbody> <tr> <td>■</td> <td>-</td> <td>6</td> <td>1 шт.</td> <td>9640.600</td> <td>-</td> <td>9650.600</td> <td>-</td> </tr> <tr> <td>■</td> <td>-</td> <td>8</td> <td>1 шт.</td> <td>-</td> <td>9640.600</td> <td>-</td> <td>9650.600</td> </tr> <tr> <td>-</td> <td>■</td> <td>3 3</td> <td>1 шт. 1 шт.</td> <td>9640.610 + 9640.600</td> <td>-</td> <td>9650.610 + 9650.600</td> <td>-</td> </tr> <tr> <td>-</td> <td>■</td> <td>4 4</td> <td>1 шт. 1 шт.</td> <td>-</td> <td>9640.610 + 9640.600</td> <td>-</td> <td>9650.610 + 9650.600</td> </tr> </tbody> </table>	Применение с продольным соединителем		Необходимо комплектов	Кол-во	1600/2000		3200		нет	да	3-пол.	4-пол.	3-пол.	4-пол.	■	-	6	1 шт.	9640.600	-	9650.600	-	■	-	8	1 шт.	-	9640.600	-	9650.600	-	■	3 3	1 шт. 1 шт.	9640.610 + 9640.600	-	9650.610 + 9650.600	-	-	■	4 4	1 шт. 1 шт.	-	9640.610 + 9640.600	-	9650.610 + 9650.600				
	Применение с продольным соединителем				Необходимо комплектов	Кол-во	1600/2000		3200																																									
	нет	да	3-пол.	4-пол.			3-пол.	4-пол.																																										
	■	-	6	1 шт.	9640.600	-	9650.600	-																																										
	■	-	8	1 шт.	-	9640.600	-	9650.600																																										
	-	■	3 3	1 шт. 1 шт.	9640.610 + 9640.600	-	9650.610 + 9650.600	-																																										
	-	■	4 4	1 шт. 1 шт.	-	9640.610 + 9640.600	-	9650.610 + 9650.600																																										

Монтаж системы



Power Engineering

См. страницу 377

Компоненты системы

Шинная система Flat-PLS 60 / Flat-PLS 100, на базе плоских медных шин

Для создания шинных систем из
плоских медных шин.

Для монтажа при помощи системного
крепления или непосредственно на
монтажной панели.

Макс. допуск ширины шины
(60/100 мм) ± 0,3 мм, толщины шины
(10 мм) ± 0,15 мм

Держатели и крепление в шкафу TS				Flat-PLS 60		Flat-PLS 100			
				Арт. №		Арт. №			
A Держатели шин Материал: полиамид (PA 6.6)									
Система	Для шин до мм ¹⁾	Кол-во							
Flat-PLS 60	4 x 60 x 10	1 шт.		9676.002			–		
Flat-PLS 100	4 x 100 x 10	1 шт.		–		9676.004			
B Держатель шин для шины-стабилизатора Материал: полиамид (PA 6.6)									
Система	Для шин до мм ¹⁾	Кол-во							
Flat-PLS 60	4 x 60 x 10	1 шт.		9676.020			–		
Flat-PLS 100	4 x 100 x 10	1 шт.		–		9676.021			
D Системное крепление для монтажа держателей шин. Материал: нержавеющая сталь									
Для применения	Для глубины шкафа мм	Расстояние между центрами шин мм			Кол-во	3-пол.	4-пол.	3-пол.	4-пол.
		120	165	185					
D1 в области крыши/основания/непосредственно над/под выключателем	600	■	–	–	2 шт.	9674.162	9674.162	–	–
		–	■	–	2 шт.	–	–	9674.164	–
	800	■	–	–	2 шт.	9674.182	9674.182	–	–
		–	■	–	2 шт.	–	–	9674.184	9674.184
D2 вертикальный соединительный комплект	600	■	–	–	2 шт.	9674.172	9674.172	–	–
		–	■	–	2 шт.	–	–	9674.174	–
	800	■	–	–	2 шт.	9674.192	9674.192	–	–
		–	■	–	2 шт.	–	–	9674.194	9674.194
D3 задняя область сверху/снизу	–	■	–	–	2 шт.	9674.122	9674.122	–	–
		–	■	–	2 шт.	–	–	9674.124	9674.124
D4 задняя средняя область (185 мм)	–	–	–	■	2 шт.	9674.152	–	–	–
		–	–	■	2 шт.	–	–	9674.154	–
D5 1-полюсная конструкция, для монтажа на раму TS	–	–	–	–	2 шт.	9674.102	9674.102	9674.104	9674.104
C Шины-стабилизаторы Материал: нержавеющая сталь									
Для держателей шин	Расстояние между центрами шин мм	Конструкция системы	Кол-во	3-пол.	4-пол.	3-пол.	4-пол.		
9676.020	120	3-/4-пол.	2 шт.	9676.022	9676.023	–	–		
	185	3-пол.	2 шт.	9676.026	–	–	–		
9676.021	165	3-/4-пол.	2 шт.	–	–	9676.024	9676.025		
	185	3-пол.	2 шт.	–	–	9676.027	–		

¹⁾ При ширине шины < 60 мм у Flat-PLS 60 или < 100 мм у Flat-PLS 100 свободное пространство в держателях следует заполнить распорками. При установке только 1, 2 или 3 шин необходимо в неиспользованные шинные проемы установить вставки.

Шинные системы Flat-PLS

Компоненты системы

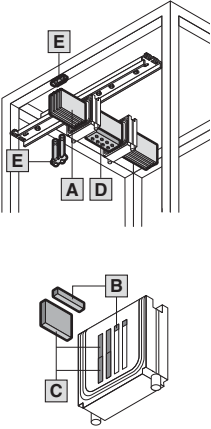
Шины и комплектующие для держателя				Flat-PLS 60	Flat-PLS 100
				Арт. №	Арт. №
					
A Шины E-Cu согл. DIN EN 13 601. Длина: 2400 мм на шину					
Размеры мм		Кол-во			
40 x 10		3 шт.		3587.000	–
50 x 10		2 шт.		3588.005	–
60 x 10		2 шт.		3589.005	–
80 x 10		1 шт.		–	3590.005
100 x 10		1 шт.		–	3590.015
B Распорка – при ширине шин 60/100 мм следует использовать распорки. Материал: полиамид (PA 6.6)					
E-Cu размеры мм		Необходимое количество распорок на ячейку	Кол-во		
40 x 10		2 шт.	16 шт.	9676.007	9676.007
50 x 10		1 шт.			
80 x 10		2 шт.			
C Вставка – при установке только 1, 2 или 3 шин необходимо в неиспользованные шинные отверстия установить вставки. Материал: полиамид (PA 6.6)					
Flat-PLS 60		2 шт. на каждое свободное шинное отверстие	16 шт.	9676.008	9676.008
Flat-PLS 100		3 шт. на каждое свободное шинное отверстие			
D Продольный соединитель E-Cu для соединения шин Flat-PLS без сверления отверстий.					
Количество шин на фазу	Для ширины шины мм	Винт	Кол-во		
2	40 – 100	¹⁾	1 шт.	9676.621	9676.621
3 или 4	40 – 100	¹⁾	1 шт.	9676.641	9676.641
¹⁾ Необходимо заказать дополнительно в зависимости от ширины шин В (длина = В + 40 мм, винтовые соединения, см. страницу 359).					
E Усилители пакетов шин для Flat-PLS					
Для ширины шины до мм		Винт	Кол-во		
2 x В x 10		¹⁾	1 шт.	9676.017	9676.017
4 x В x 10		¹⁾	1 шт.	9676.019	9676.019
¹⁾ Необходимо заказать дополнительно в зависимости от ширины шин В (длина = В + 20 мм, винтовые соединения, см. страницу 359).					

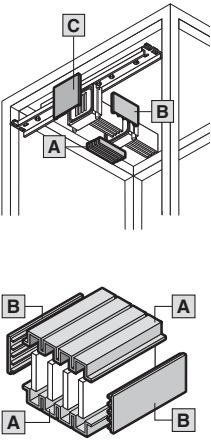
Защита от прикосновения				Flat-PLS 60	Flat-PLS 100	
				Арт. №	Арт. №	
						
Защитные кожухи для Flat-PLS Материал: жесткий ПВХ						
Для системы		Количество шин на фазу	Для ширины шин мм	Длина мм	Кол-во	
A Защитный кожух для кантов для шинных систем без зазора между отдельными шинами		1	–	1000	10 шт.	9676.041
A Защитный кожух для кантов для шинных систем с зазором между отдельными шинами 10 мм		2	–	1000	10 шт.	9676.052
		4	–	1000	10 шт.	9676.054
B Боковой защитный кожух для шинных систем, подходит для защитных кожухов для кантов		–	60	1000	10 шт.	9676.056
		–	80	1000	10 шт.	9676.058
		–	100	1000	10 шт.	9676.059
C Торцевые крышки для держателя шин Flat-PLS Материал: полиамид (PA 6.6)						
Для Flat-PLS 60 и Flat-PLS 100				Кол-во		
				2 шт.	9676.006	9676.006

Компоненты системы

Техника подключения	Flat-PLS 60		Flat-PLS 100	
	Арт. №		Арт. №	
	А Клемма прямого подключения для Flat-PLS для непосредственного подсоединения круглых проводников.			
	Для круглых проводов	Винт	Кол-во	
	95 – 300 мм ² PE/RM	¹⁾	1 шт.	
				9676.730 9676.730
¹⁾ Необходимо заказать дополнительно в зависимости от ширины шин В (длина = В + 60 мм, винтовые соединения, см. страницу 359).				
	В Пластины подключения для гибких медных шин , вкл. крепежный материал (без винтов)			
	Для ширины шины мм	Винт	Кол-во	
	2 x 10 x 32 x 1	¹⁾	1 шт.	
	2 x 10 x 63 x 1	¹⁾	1 шт.	9676.747 9676.748
2 x 10 x 100 x 1	¹⁾	1 шт.	9676.749 9676.749	
¹⁾ Необходимо заказать дополнительно в зависимости от ширины шин В (длина = В + 50 мм, винтовые соединения, см. страницу 359).				
	С Пластины подключения с болтами M10 , вкл. крепежный материал (без винтов)			
	Болты подключения	Винт	Кол-во	
	M10	¹⁾	1 шт.	
				9676.710 9676.710
¹⁾ Необходимо заказать дополнительно в зависимости от ширины шин В (длина = В + 40 мм, винтовые соединения, см. страницу 359).				
	Д Пластины подключения с болтами M12 , вкл. крепежный материал (без винтов)			
	Болты подключения	Винт	Длина болта мм	Кол-во
	M12	¹⁾	30	1 шт.
				9676.700 9676.700
¹⁾ Необходимо заказать дополнительно в зависимости от ширины шин В (длина = В + 20 мм, винтовые соединения, см. страницу 359).				
	А Захват с запрессованной гайкой M10			
	Запрессованная гайка		Кол-во	
	M10		8 шт.	
				9676.832 9676.832
	В Винтовые соединения			
	Исполнение винта		Кол-во	
	M10 x 60		8 шт.	9676.806 9676.806
	M10 x 70		8 шт.	9676.807 9676.807
	M10 x 80		8 шт.	9676.808 9676.808
	M10 x 90		8 шт.	9676.809 9676.809
	M10 x 100		8 шт.	9676.810 9676.810
	M10 x 110		8 шт.	9676.811 9676.811
	M10 x 120		8 шт.	9676.812 9676.812
	M10 x 130		8 шт.	9676.813 9676.813
M10 x 140		8 шт.	9676.814 9676.814	
M10 x 150		8 шт.	9676.815 9676.815	
M10 x 160		8 шт.	9676.816 9676.816	
M10 x 170		8 шт.	9676.817 9676.817	
M10 x 190		8 шт.	9676.819 9676.819	
	А Захват с запрессованной гайкой M8 для планочных силовых разъединителей NH разм. 00			
	Для крепления планочных силовых разъединителей NH разм. 00 на шинные системы Flat-PLS с межцентровым расстоянием 185 мм.			
	Указание: дополнительно необходимы винты M8 (гальванически оцинкованные, прочность 8.8, длина: ширины шины + 20 мм). Винты не входят в комплект поставки.			
Запрессованная гайка		Кол-во		
M8		3 шт.		9676.831 9676.831
	А Контактный элемент E-Cu для контактирования уголка подключения с шинами Maxi-PLS.			
	Для ширины шин В мм	Винт	Количество шин на фазу	Кол-во
	60	¹⁾	2	1 шт.
	60	¹⁾	3 или 4	1 шт.
	80	¹⁾	2	1 шт.
	80	¹⁾	3 или 4	1 шт.
	100	¹⁾	2	1 шт.
100	¹⁾	3 или 4	1 шт.	
				9676.526 9676.526
				9676.546 9676.546
				9676.528 9676.528
				9676.548 9676.548
				9676.520 9676.520
				9676.540 9676.540

¹⁾ Необходимо заказать дополнительно в зависимости от ширины шин В (винтовые соединения, см. страницу 359).
 Длина винта = (количество отдельных шин x 10 мм) + ширина главной шины + 40 мм.
 Количество винтов на уголок:
 – при 2 шинах на фазу в главной шинной системе: 2 шт.,
 – при 4 шинах на фазу в главной шинной системе: 4 шт.

Соединительные компоненты для Maxi-PLS/Flat-PLS

Для воздушных силовых выключателей и соединения шин

Для подключения воздушных силовых выключателей (ACB) к шинным системам Maxi-PLS/Flat-PLS в шкафах TS. Либо для соединения главной и распределительной шинных систем, а также для соединения горизонтальной и вертикальной главных шинных систем.

В тексте заказа соответствующего соединительного комплекта необходимо указать индекс исполнения указанной ниже спецификации.

Для простого конфигурирования соединительных комплектов и соединительных уголков рекомендуется использовать ПО **Rittal Power Engineering 3020.500 версии 6.1 и выше**, см. страницу 377.

Материал:

– E-Cu

Указание:

- При запросе или заказа просьба указывать полный индекс исполнения
- При конфигурировании с помощью ПО Rittal Power Engineering дополнительно через дефис указываются 2 контрольные цифры



Дополнительно необходимо:

- Винтовые соединения M10/M12, см. страницу 359
- Болты подключения Maxi-PLS, см. страницу 355
- Винтовые соединения Flat-PLS, см. страницу 359
- Медные ролики, см. страницу 374

Индекс исполнения

Арт. №		Распределительный шкаф			Шинная система нижняя		Силовой выключатель						Шинная система верхняя		Высота отсека силового выключателя	Тип и количество полюсов распределительной шины	Распределительная шинная система перед или за монтажной панелью	Комплектация шин	Длина индекса	
		a	b	c	d	e	f	g	h	i	j	k	l	m						n
9676.910	Соединительный комплект ACB, верхний																			14
9676.912	Соединительный комплект для ACB, нижний																			14
9676.200	Соединительный уголок над ACB																			14
9676.210	Соединительный уголок под ACB																			14
9675.100	Т-образный соединительный комплект																			9
9675.840	Угловой соединительный комплект																			8
9674.481	Уголок подключения для панели планочных силовых разъединителей																			8

Поля серого цвета не заполняются

Распределительный шкаф

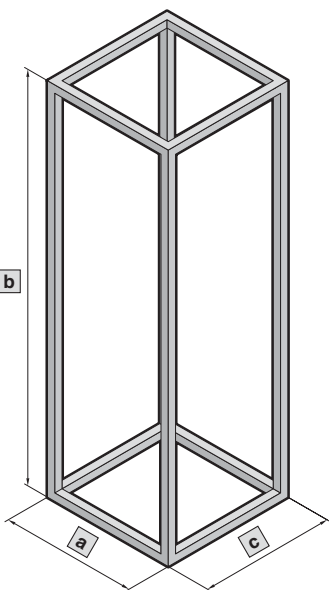

								Выбор
Ширина мм								<input type="checkbox"/>
a	2 200	4 400	6 600	8 800	0 1000	1 1200		
Высота мм								<input type="checkbox"/>
b	0 2000	2 2200						
Глубина мм								<input type="checkbox"/>
c	6 600	8 800						



Соединительные компоненты для Maxi-PLS/Flat-PLS

Для воздушных силовых выключателей и соединения шин

Шинная система нижняя

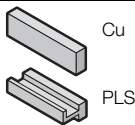
Тип шинной системы					Выбор
 Maxi-PLS	1600	3-пол.	A	<input type="checkbox"/>	
		4-пол.	B		
	2000	3-пол.	C		
		4-пол.	D		
	3200	3-пол.	E		
		4-пол.	F		
 Flat-PLS	60	3-пол.	I	<input type="checkbox"/>	
		4-пол.	J		
	100	3-пол.	M		
		4-пол.	N		
 RiLine (только для T-образного соединительного комплекта)	Cu 30 x 5/10 мм	3-пол.	Q	<input type="checkbox"/>	
		4-пол.	R		
	PLS 1600	3-пол.	S		
		4-пол.	T		
Нет доступных систем					X

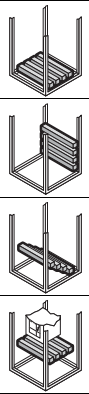
Конструкция шинной системы			Выбор
	в области основания	6	<input type="checkbox"/>
	в задней области снизу	7	
	в качестве системы для подключения кабеля	8	
	непосредственно под силовым выключателем	9	
Нет доступных систем			0

Силовой выключатель

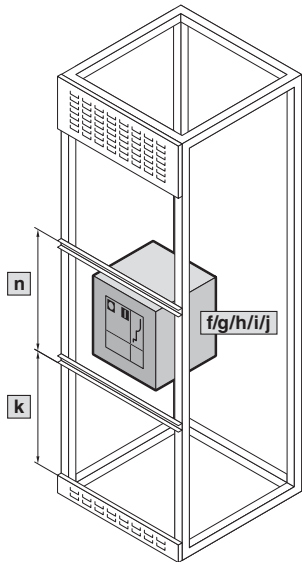
	f Производитель	ABB	A	<input type="checkbox"/>
		ABB (Emax2)	B	
		Eaton	E	
		GE	G	
		Mitsubishi	J	
		Schneider Electric	M	
		Siemens	S	
		Terasaki	T	
	Разные	V		
	g Типоразмер	1/нет	1	<input type="checkbox"/>
2		2		
3		3		
4		4		
h Номинальный ток	630 A	A	<input type="checkbox"/>	
	800 A	B		
	1000 A	C		
	1250 A	D		
	1600 A	E		
	2000 A	F		
	2500 A	G		
	3200 A	B		
	4000 A ²⁾	I		
	5000 A ²⁾	J		
i К-во полюсов/исполнение	Жесткий монтаж	3-пол.	3	<input type="checkbox"/>
		4-пол.	4	
	Корпус	3-пол. с неотключаемой N	5	
		4-пол. с неотключаемой N	7	
j Положение	за дверь	B	<input type="checkbox"/>	
	перед дверь (в вырезе)	V		
k Высота секции под силовым выключателем	0 мм	0	<input type="checkbox"/>	
	150 мм	1		
	200 мм	2		
	250 мм	3		
	300 мм	4		
	400 мм	5		
	600 мм ¹⁾	6		
	800 мм	7		
1000 мм	8			
n Высота секции силового выключателя	600 мм ¹⁾	6	<input type="checkbox"/>	
	800 мм	7		
	1000 мм	8		



²⁾ Доступно не для всех производителей



¹⁾ Стандартная высота, форма 1
При форме 1 необходимо выбрать **6**

Соединительные компоненты для Maxi-PLS/Flat-PLS

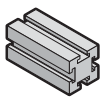
Для воздушных силовых выключателей и соединения шин

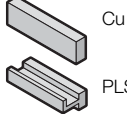
Шинная система верхняя

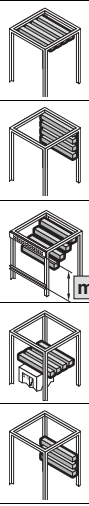
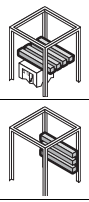
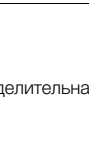
Тип шинной системы					Выбор	
I	 <p>Maxi-PLS</p>	1600	3-пол.	A	<input type="checkbox"/>	
			4-пол.	B		
		2000	3-пол.	C		
			4-пол.	D		
		3200	3-пол.	E		
			4-пол.	F		
	 <p>Flat-PLS</p> <p>2 шины 3 шины 4 шины</p>	60	3-пол.	I		
			4-пол.	J		
		100	3-пол.	M		
			4-пол.	N		
		 <p>Cu PLS</p>	Cu 30 x 5/10 мм	3-пол.		Q
				4-пол.		R
<p>Нет доступных систем</p>	PLS 1600	3-пол.	S			
		4-пол.	T			
				X		

Конструкция шинной системы					Выбор				
m		в области крыши		1	<input type="checkbox"/>				
		в задней области сверху		2					
		в качестве системы подключения кабеля 600 мм		3					
		в качестве системы подключения кабеля 800 мм		8					
		в качестве системы подключения кабеля 1000 мм		9					
		непосредственно над силовым выключателем		4					
o		в задней области посередине форма 1		5	<input type="checkbox"/>				
		Нет доступных систем							
		Распределительная шинная система		Распределительная шинная система распределительной шины		RiLine	Cu 30 x 5/10 мм	3-пол.	Q
						RiLine	Cu 30 x 5/10 мм	4-пол.	R
						RiLine	PLS 1600	3-пол.	S
						RiLine	PLS 1600	4-пол.	T
Распред. шина панели планочных CP	3-пол.				E				
Распред. шина панели планочных CP	4-пол.				F				
p	 <p>Перед монтажной панелью За монтажной панелью</p>	Распределительная шинная система перед или за монтажной панелью	Перед монтажной панелью (Indoor)		1	<input type="checkbox"/>			
			За монтажной панелью		2				

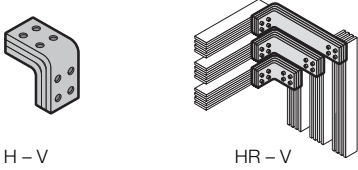
Комплектация шинами, размер шин					Выбор
q	 <p>H – V HR – V</p> <p>H = горизонтально V = вертикально HR = горизонтально в задней области друг за другом</p>	Maxi-PLS 1600/2000	H – V	A	<input type="checkbox"/>
		Maxi-PLS 1600/2000	HR – V	B	
		Maxi-PLS 3200	H – V	C	
		Maxi-PLS 3200	HR – V	D	
		до 2 x 40 x 10	H – V	E	
		до 2 x 60 x 10	H – V	F	
		до 4 x 60 x 10	H – V	G	
		до 4 x 40 x 10	H – V	B	
		до 2 x 100 x 10	H – V	I	
		до 4 x 80 x 10	H – V	J	
		до 4 x 100 x 10	H – V	K	
		до 2 x 60 x 10	HR – V	L	
		до 4 x 60 x 10	HR – V	M	
		до 2 x 100 x 10	HR – V	N	
		до 4 x 100 x 10	HR – V	O	

Соединительные компоненты для Maxi-PLS/Flat-PLS

Для воздушных силовых выключателей и соединения шин

Пример индекса исполнения

Арт. №		Распределительный шкаф			Шинная система нижняя		Силовой выключатель						Шинная система верхняя		Размер секции силового выключателя	Тип и количество полюсов распределительной шины	Распределительная шинная система перед или за монтажной панелью	Комплектация шин	Длина индекса
		a	b	c	d	e	f	g	h	i	j	k	l	m					
9676.910	Соединительный комплект АСВ, верхний	8	0	6	B	8	A	1	E	4	V	6	D	1	6				14
9676.912	Соединительный комплект АСВ, нижний	8	0	6	B	8	A	1	E	4	V	6	D	1	6			14	
9676.200	Соединительный уголок над АСВ	8	0	6	B	8	A	1	E	4	V	6	D	1	6			14	
9676.210	Соединительный уголок под АСВ	8	0	6	B	8	A	1	E	4	V	6	D	1	6			14	
9675.100	Т-образный соединительный комплект	6	0	6	X	0								T	2		T	1	9
9675.840	Угловой соединительный комплект	2	0	6	B	9								X	0			A	8
9674.481	Уголок подключения для панели планочных силовых разъединителей	1	0	6	X	0								J	1		F		8

Поля серого цвета не заполняются

Пример для 9676.910, 9676.912, 9676.200, 9676.210
Индекс исполнения: 806B8A1E4V6D16

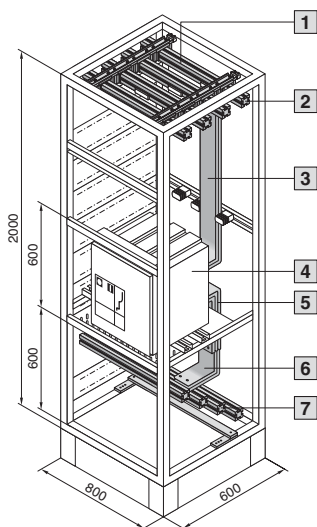

- 1 Maxi-PLS 2000, 4-пол. в области крыши
- 2 9676.200
- 3 9676.910
- 4 АСВ: АBB E1, 1600 А, 4-пол., VT
- 5 9676.912
- 6 9676.210
- 7 Maxi-PLS 1600, 4-пол. как система подключения кабеля

Пример для 9675.100
Индекс исполнения: 606X0T2T1

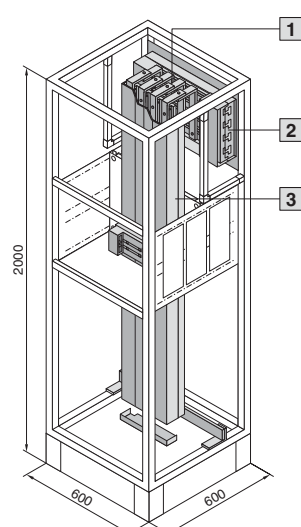

- 1 9675.100
- 2 RiLine 60, PLS 1600, 4-пол., в задней области сверху
- 3 RiLine 60, PLS 1600, 4-пол., перед монтажной панелью

Пример для 9675.840
Индекс исполнения: 206B9X0A

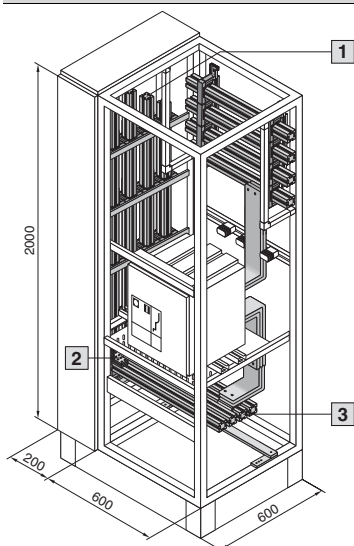

- 1 Шинная система вертикальная, Maxi-PLS 1600, 4-пол.
- 2 9675.840
- 3 Шинная система горизонтальная, Maxi-PLS 1600, 4-пол.

Пример для 9674.481
Индекс исполнения: 106X0J1F

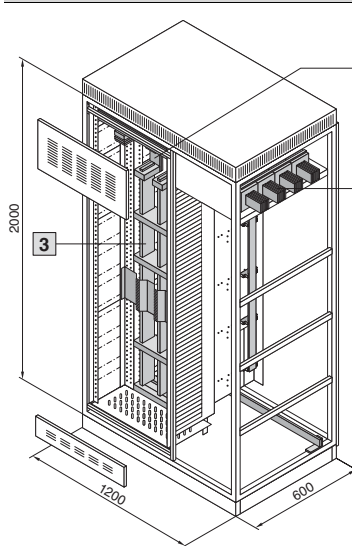

- 1 9674.481
- 2 Flat-PLS 60, 4-пол., в области крыши
- 3 Распределительная шинная система, 4-пол.

Соединительные комплекты для Maxi-PLS/Flat-PLS

Комплектующие



Винтовые соединения

для уголка подключения

Для соединения уголков подключения с соединительным комплектом. Используется для 3- и 4-полюсных соединительных комплектов.

Материал:

– Стальные винты, оцинкованные

Комплект поставки:

– Вкл. 8 гаек и 16 зажимных шайб

Указание:

– При ширине шин в 120 мм, требуются 2 комплекта на каждый соединительный комплект.

Для системы	Исполнение винта мм	Для ширины уголка подключения мм	Количество шин на фазу	Кол-во	Арт. №
Maxi-PLS	M10 x 40	60 80	1	8 шт.	9676.966
Maxi-PLS	M10 x 60	60 80	2	8 шт.	9676.967
Maxi-PLS	M10 x 80	60 80	3	8 шт.	9676.968
Maxi-PLS Flat-PLS	M12 x 40	100 120	1	8 шт.	9676.961
Maxi-PLS Flat-PLS	M12 x 60	100 120	2	8 шт.	9676.962
Maxi-PLS Flat-PLS	M12 x 80	100 120	3	8 шт.	9676.963



Несущая шина

Для крепления к внешнему монтажному уровню шкафа TS 8 и использования в качестве шины для фиксации кабеля.

Материал:

– Листовая сталь, оцинкованная

Комплект поставки:

– Вкл. крепежный материал

Для ширины шкафа мм	Кол-во	Арт. №
600	2 шт.	9676.196
800	2 шт.	9676.198



Набор держателей (стабилизатор)

для соединительного комплекта

Для опоры верхних/нижних соединительных комплектов для воздушных силовых выключателей (АСВ).

Материал:

– Стабилизатор: усиленный стекловолокном полиэстер
– Крепежные уголки: листовая сталь

Комплект поставки:

– 4 стабилизатора
– 2 крепежных уголка
– Вкл. крепежный материал

Кол-во	Арт. №
1 шт.	9660.205

Защита от прикосновения

Форма 1

Защитная панель с перфорацией

Для закрытия находящихся под напряжением частей и обеспечения степени защиты IP 2X и IP XXB внутри низковольтного комплектного устройства. Прорези для вентиляции обеспечивают конвекцию воздуха внутри установки.

Материал:

– Изолирующий материал

Ширина мм	Высота мм	Кол-во	Арт. №
1200	800	1 шт.	9674.990



Комплектующие:

– Крепежный уголок, см. страницу 365

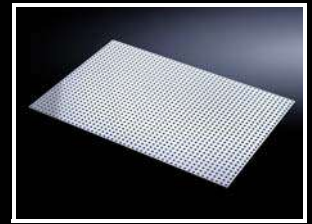

Крепежный уголок

Для крепления защиты от прикосновения. Резьбовое отверстие М6.

Материал:

– Листовая сталь

Поверхность:

– Оцинкованная

Комплект поставки:

– Вкл. крепежные винты

Кол-во	Арт. №
24 шт.	9660.090

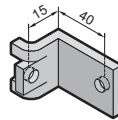

Защита от прикосновения

Форма 2b



Защита от прикосновения

для шкафов TS с планочными силовыми разъединителями NH

Для защиты от прикосновения (IP 2X) панелей планочных силовых разъединителей NH и шинной системы Maxi-PLS в задней области шкафа.

Материал:

– Листовая сталь, 1,5 мм

Поверхность:

– Оцинкованная

Комплект поставки:

- Набор заглушек, двухсекционных (сверху)
- Набор заглушек, двухсекционных (снизу)
- Вкл. крепежный материал

Указание:

– Указанная монтажная ширина действительна только при применении Maxi-PLS с настраиваемыми держателями шин 9649.160/9659.160.

Для ширины шкафа мм	Свободная монтажная ширина при применении Flat-PLS мм	Свободная монтажная ширина при применении Maxi-PLS мм	Кол-во	Арт. №
600	300	500	1 шт.	9674.960
800	500	700	1 шт.	9674.980
1000	700	900	1 шт.	9674.900
1200	900	1100	1 шт.	9674.920

**Комплектующие:**

- Заглушка, см. страницу 366

Заглушка

Заглушка для защиты от прикосновения для NH разъединителей.

Материал:

– Листовая сталь, 1,5 мм

Поверхность:

– Оцинкованная

Комплект поставки:

- 2 защитных уголка
- Вкл. крепежный материал

Ширина мм	Кол-во	Арт. №
50	2 шт.	9674.905

Боковая стенка секции

для внутреннего секционирования

Боковые стенки для секций, навешиваются на перфорацию TS. Подготовлены для навешивания монтажных уголков для секционных перегородок или монтажных панелей. Два ряда системной перфорации TS позволяют использовать широкий спектр комплектующих TS. С помощью боковых стенок малой глубины и вспомогательной конструкции из монтажных шин TS 17 x 17 мм можно создать сквозное пространство от шкафу к шкафу (сквозь боковые стенки), например, для прокладки шинной системы.

Материал:

– Листовая сталь, 1,5 мм

Поверхность:

– Оцинкованная

Комплект поставки:

– Вкл. крепежный материал



Комплектующие:

- Фланш-панель, см. страницу 368
- Монтажная шина TS 17 x 17 мм, см. страницу 726
- Элемент крепления на раму, см. страницу 733
- Т-образный соединительный элемент, см. страницу 734
- Угловой соединитель, см. страницу 734

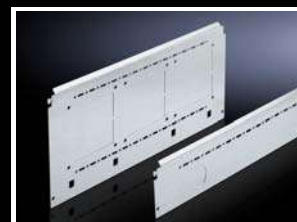

Для глубины секции мм	Высота мм	С размеченными вырезами для кабельных вводов M40	С размеченными вырезами под фланш-панель для ввода кабеля	Кол-во	Арт. №
400	100	2	–	6 шт.	9673.041
400	150	–	2	6 шт.	9673.045
400	200	–	2	6 шт.	9673.042
400	300	–	1	2 шт.	9673.043
400	400	–	1	2 шт.	9673.044
400	600	–	3	2 шт.	9673.046
425	100	2	–	6 шт.	9673.051
425	150	–	3	6 шт.	9673.055
425	200	–	3	6 шт.	9673.052
600	100	2	–	6 шт.	9673.061
600	150	–	3	6 шт.	9673.065
600	200	–	3	6 шт.	9673.062
600	300	–	3	2 шт.	9673.063
600	400	–	3	2 шт.	9673.064
600	600	–	9	2 шт.	9673.066
800	100	2	–	6 шт.	9673.081
800	150	–	3	6 шт.	9673.085
800	200	–	3	6 шт.	9673.082
800	300	–	3	2 шт.	9673.083
800	400	–	3	2 шт.	9673.084
800	600	–	9	2 шт.	9673.086

Боковая стенка секции

для секции подключения кабеля

Для монтажа шинной системы Maxi-PLS для подключения кабеля.

Материал:

– Листовая сталь, 2 мм

Поверхность:

– Оцинкованная

Комплект поставки:

– Вкл. крепежный материал



Дополнительно необходимо:

- Торцевой держатель для Maxi-PLS, см. страницу 354



Для глубины шкафа мм	Высота мм	Для системы	Кол-во	Арт. №
600	450	Maxi-PLS 1600, 3-/4-пол. Maxi-PLS 2000, 3-/4-пол. Maxi-PLS 3200, 3-пол.	2 шт.	9673.069
800	450	Maxi-PLS 1600, 3-/4-пол. Maxi-PLS 2000, 3-/4-пол. Maxi-PLS 3200, 3-/4-пол.	2 шт.	9673.089

Оборудование секции

Форма 1-4



Фланш-панель

для боковых стенок секций (внутреннее секционирование)

Для закрывания дополнительных кабельных вводов.

Материал:

- ПВХ, 3 мм
- Негорючесть согласно UL 94-V0

Цвет:

- RAL 7004

Комплект поставки:

- Вкл. крепежный материал

Для высоты боковой стенки секции мм	Кол-во	Арт. №
150	10 шт.	9673.195
200 600	10 шт.	9673.192
300	4 шт.	9673.193
400	4 шт.	9673.194



Секция подключения форма 4b

для модульной распределительной панели

Для отделения подключений (клемм) от секции с прибором, шинных систем и кабельного отсека согласно форме секционирования 4b, в соответствии с МЭК 61 439-2. Секции подключения монтируются в соответствии с высотой приборных секций на их боковые стенки (для внутреннего секционирования) со стороны кабельной панели. На входящую в комплект поставки монтажную скобу при необходимости можно смонтировать блок клемм.

Материал:

- Листовая сталь, 1,5 мм

Поверхность:

- Оцинкованная

Комплект поставки:

- Вкл. крепежный материал

Указание:

- Для установки секции подключения ширина кабельной панели должна составлять минимум 400 мм

Для ширины шкафа мм	Для высоты секции мм	Кол-во	Арт. №
400 600	150	1 шт.	9674.701
400 600	200	1 шт.	9674.702
400 600	300	1 шт.	9674.703
400 600	400	1 шт.	9674.704
400 600	600	1 шт.	9674.706

! Дополнительно необходимо:

- Боковая стенка секции, см. страницу 367

Оборудование секции

Форма 1-4

Секционные перегородки

Для горизонтального разделения секций. В сочетании с боковыми стенками секций обеспечивают секционирование по форме 3 или 4.

Исполнение:

- С вентиляционными прорезями

Материал:

- Листовая сталь, 1,25 мм

Поверхность:

- Оцинкованная

! Дополнительно необходимо:

- Монтажный уголок для секционной перегородки, см. страницу 371
- Монтажный уголок для секционной перегородки и несущей шины для силовых выключателей, см. страницу 371



Указание по монтажу:

- Для монтажа секционной перегородки необходимо по 2 монтажных уголка.

Для ширины шкафа мм	Для глубины секции мм	Ширина мм	Глубина мм	Кол-во	Арт. №
400	400	306	370	4 шт.	9673.443
400	425	306	445	4 шт.	9673.444
400	600	306	588	4 шт.	9673.445
400	800	306	788	4 шт.	9673.448
600	400	506	370	4 шт.	9673.463
600	425	506	445	4 шт.	9673.464
600	600	506	588	4 шт.	9673.465
600	800	506	788	4 шт.	9673.468
800	400	706	370	4 шт.	9673.483
800	425	706	445	4 шт.	9673.484
800	600	706	588	4 шт.	9673.485
800	800	706	788	4 шт.	9673.488

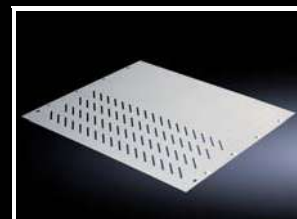

Секционные перегородки

для соединений шин RiLine

Для горизонтального разделения секций со смонтированной распределительной шинной системой RiLine. В сочетании с боковыми стенками секций обеспечивают секционирование по форме 3 или 4.

Исполнение:

- С вентиляционными прорезями

Материал:

- Листовая сталь, 1,25 мм

Поверхность:

- Оцинкованная

Для ширины шкафа мм	Для глубины секции мм	Ширина мм	Глубина мм	Кол-во	Арт. №
600	400	506	413	4 шт.	9673.454

! Дополнительно необходимо:

- Монтажный уголок, см. страницу 371



Указание по монтажу:

- Для монтажа необходимы 2 монтажных уголка на перегородку.

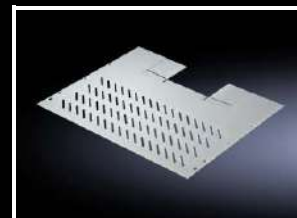

Оборудование секции

Форма 1-4

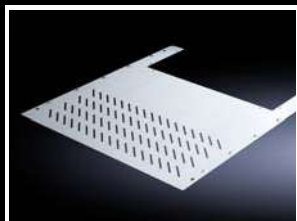

Секционные перегородки

для прокладки вертикальной шинной системы

Для горизонтального разделения секций с вертикальной шинной системой. В сочетании с боковыми стенками секций обеспечивают секционирование по форме 3 или 4.

Исполнение:

- С вентиляционными прорезями

Материал:

- Листовая сталь, 1,25 мм

Поверхность:

- Оцинкованная

Дополнительно необходимо:

- Фланш-панель, см. страницу 370
- Монтажный уголок для секционной перегородки, см. страницу 371
- Монтажный уголок для секционной перегородки и несущей шины для силовых выключателей, см. страницу 371



Указание по монтажу:

- Для монтажа секционной перегородки необходимо по 2 монтажных уголка.

Для ширины шкафа мм	Для глубины секции мм	Ширина мм	Глубина мм	Ширина проема мм	Глубина проема мм	Кол-во	Арт. №
400	600	306	588	212	201	4 шт.	9673.436
400	800	306	788	212	201	4 шт.	9673.438
600	600	506	588	412	201	4 шт.	9673.456
600	800	506	788	412	201	4 шт.	9673.458
800	600	706	588	612	201	4 шт.	9673.476
800	800	706	788	612	201	4 шт.	9673.478



Фланш-панель

для секционных перегородок для прокладки вертикальной шинной системы

Для закрытия вводимых проемов.

Материал:

- ABS PMMA

Для ширины шкафа мм	Ширина мм	Высота мм	Кол-во	Арт. №
400	250	223,5	4 шт.	9673.504
600	450	223,5	4 шт.	9673.506
800	650	223,5	4 шт.	9673.508



Несущая шина для силовых выключателей

Для установки воздушных силовых выключателей (АСВ) в секциях.

Материал:

- Листовая сталь, 2,5 мм

Поверхность:

- Оцинкованная

Комплект поставки:

- Вкл. крепежный материал

Для ширины шкафа мм	Длина мм	Кол-во	Арт. №
400	351	2 шт.	9673.004
600	551	2 шт.	9673.006
800	751	2 шт.	9673.008

Дополнительно необходимо:

- Монтажный уголок, см. страницу 371
- Крепежный набор, см. страницу 371



Указание по монтажу:

- Для монтажа необходимы 2 монтажных уголка на перегородку и несущая шина силовых выключателей.



Оборудование секции

Форма 1-4

Монтажный уголок

для секционной перегородки

Монтажный уголок крепится к раме TS, к боковой стенке секции или между профилем рамы и вспомогательной конструкцией. Подготовленные монтажные отверстия обеспечивают возможность установки секционной перегородки.

Материал:

– Листовая сталь, 1,5 мм

Поверхность:

– Оцинкованная

Комплект поставки:

– Вкл. крепежный материал

Для глубины секции мм	Длина мм	Кол-во	Арт. №
400	352	8 шт.	9673.404
425	427	8 шт.	9673.405
600	552	8 шт.	9673.406
800	752	8 шт.	9673.408



Монтажный уголок

для секционной перегородки и несущей шины для силовых выключателей

Крепление монтажного уголка производится к боковой стенке секции. Подготовленные монтажные отверстия обеспечивают возможность установки секционной перегородки. На верхний уровень может быть установлена несущая шина для крепления силового выключателя.

Материал:

– Листовая сталь, 2 мм

Поверхность:

– Оцинкованная

Комплект поставки:

– Вкл. крепежный материал

Для глубины секции мм	Длина мм	Кол-во	Арт. №
600	552	2 шт.	9673.426
800	752	2 шт.	9673.428



Крепежный набор

для монтажа силовых выключателей

Для крепления воздушных силовых выключателей (АСВ) к несущим шинам.

Материал:

– Сталь

Поверхность:

– Оцинкованная

Комплект поставки:

– 4 пластины с резьбовыми отверстиями (M8/M12)

Кол-во	Арт. №
1 шт.	9660.970



Оборудование секции

Форма 1-4



Секционные монтажные панели

для боковых стенок секций (внутреннее секционирование)

Для непосредственно крепления к боковым стенкам секций для внутреннего секционирования. Универсальный монтаж коммутационной и управляющей аппаратуры внутри шкафа. Создание дополнительных уровней монтажа. В сочетании с секционными перегородками и боковыми стенками возможно внутреннее секционирование по форме 2, 3 или 4.

Материал:

– Листовая сталь, 2 мм

Поверхность:

– Оцинкованная

Комплект поставки:

– Вкл. крепежные уголки и крепежный материал.

! Дополнительно необходимо:

– Боковая стенка секции, см. страницу 367

Исполнение без проема

Для ширины шкафа мм	Для высоты секции мм	Ширина мм	Высота мм	Кол-во	Арт. №
600	150	502	143	1 шт.	9673.671
600	200	502	193	1 шт.	9673.672
600	300	502	293	1 шт.	9673.673
600	400	502	393	1 шт.	9673.674
800	200	702	193	1 шт.	9673.692
800	300	702	293	1 шт.	9673.693
800	400	702	393	1 шт.	9673.694

Исполнение со вводом из изолирующего материала

Для ширины шкафа мм	Для высоты секции мм	Ширина мм	Высота мм	Кол-во	Арт. №
400	200	302	193	1 шт.	9673.642
400	300	302	293	1 шт.	9673.643
400	400	302	393	1 шт.	9673.644
400	600	302	593	1 шт.	9673.646
400	800	302	793	1 шт.	9673.648
600	150	502	143	1 шт.	9673.661
600	200	502	193	1 шт.	9673.662
600	300	502	293	1 шт.	9673.663
600	400	502	393	1 шт.	9673.664
600	600	502	593	1 шт.	9673.666
600	800	502	793	1 шт.	9673.668
600	1000	502	993	1 шт.	9673.660
800	150	702	143	1 шт.	9673.681
800	200	702	193	1 шт.	9673.682
800	300	702	293	1 шт.	9673.683
800	400	702	393	1 шт.	9673.684
800	600	702	593	1 шт.	9673.686
800	800	702	793	1 шт.	9673.688
800	1000	702	993	1 шт.	9673.680

Оборудование секции

Форма 1-4

Несущая рама

для модульных приборов

Несущая рама для установки модульных приборов (например, силовых выключателей). Крепление несущих шин производится двумя монтажными уголками к модулям боковых стенок секций для внутреннего секционирования. Передняя панель крепится к несущей раме винтами. В сочетании с секционными перегородками, секционными монтажными панелями и боковыми стенками секций выполняется внутреннее секционирование по форме 2, 3 или 4.

Материал:

- Несущая рама: листовая сталь, оцинкованная, 1,5 мм
- Крышка: листовая сталь, окрашенная, 1,5 мм

Комплект поставки:

- Несущие шины
- 2 монтажных уголка
- 1 крышка с вырезом,
- Вкл. крепежный материал

Для ширины шкафа мм	Для высоты секции мм	Кол-во установочных единиц 17,5 мм	Кол-во	Арт. №
600	150	1 x 24	1 шт.	9674.761
600	300	2 x 24	1 шт.	9674.762
800	300	2 x 36	1 шт.	9674.782

! Дополнительно необходимо:

- Боковая стенка секции, см. страницу 367

+ Комплектующие:

- Секционные перегородки, см. страницу 369
- Секционные монтажные панели, см. страницу 372



Монтажный набор для соединительного комплекта

для шкафа с шинной системой

Монтажный набор служит опорой для вертикальной шинной системы Maxi-PLS/Flat-PLS.

Материал:

- Листовая сталь

Поверхность:

- Оцинкованная

Комплект поставки:

- Монтажная панель
- 2 системных шасси
- Вкл. крепежный материал

Исполнение для шинной системы Flat-PLS

Для ширины шкафа мм	Для глубины шкафа мм	Комплект поставки в зависимости от продукта	Кол-во	Арт. №
400	600	Фланш-панель	1 шт.	9674.046
400	800	Фланш-панель	1 шт.	9674.048



Исполнение для шинной системы Maxi-PLS

Для ширины шкафа мм	Для глубины шкафа мм	Комплект поставки в зависимости от продукта	Кол-во	Арт. №
200	600	–	1 шт.	9674.196
200	800	–	1 шт.	9674.198



! Дополнительно необходимо:

- Торцевой держатель для Maxi-PLS, см. страницу 354

Комплекующие Ri4Power

Шинная система



Системные крепления

для главной шинной системы RiLine

Системное крепление с резьбовыми отверстиями М5 и М6 с шагом 50 мм для монтажа главной шинной системы RiLine в задней области. Для навешивания на раму TS.

Материал:

– Листовая сталь

Поверхность:

– Оцинкованная

Комплект поставки:

– Вкл. крепежный материал

Указание:

– Шинные системы RiLine, см. страницу 265

Для ширины шкафа мм	Ширина мм	Высота мм	Кол-во	Арт. №
400	338,5	362	1 шт.	9674.004
600	538,5	362	1 шт.	9674.006
800	738,5	362	1 шт.	9674.008



Распределительные шины

Подготовлены для подключения Т-образных соединительных комплектов.

Материал:

– E-Cu

Плоская шина Cu 30 x 10 мм

Для распределительной шинной системы за секциями	Для распределительной шинной системой внутри секций (Indoor)	Кол-во	Длина мм	Арт. №
2000	–	1 шт.	1410	9675.210
2200	1800 ¹⁾	1 шт.	1610	9675.212
–	2000 ¹⁾	1 шт.	1810	9675.220

¹⁾ Может быть использована в качестве вертикальной шины PE/PEN/N

PLS 1600

Для распределительной шинной системы за секциями	Для распределительной шинной системой внутри секций (Indoor)	Кол-во	Длина мм	Арт. №
2000	–	1 шт.	1350	9675.230
2200	1800 ¹⁾	1 шт.	1550	9675.232
–	2000 ¹⁾	1 шт.	1750	9675.240
–	2200 ¹⁾	1 шт.	1950	9675.242

¹⁾ Может быть использована в качестве вертикальной шины PE/PEN/N



Медные ролики

для шин Maxi-PLS и плоских медных шин
Используются в качестве универсальной распорки.

Материал:

– E-Cu

Высота: 20 мм

Диаметр отверстий: 13 мм

Диаметр (D) мм	Для соединения						Кол-во	Арт. №
	Cu-шина – Cu-шина		Maxi-PLS – Cu-шина		Flat-PLS – Cu-шина			
	Площадь поперечного сечения мм ²	Номинальный ток макс. А	Контактная поверхность мм ²	Номинальный ток макс. А	Контактная поверхность мм ²	Номинальный ток макс. А		
30	550	1100	360	800	380	850	4 шт.	9676.503
40	1100	2200	780	1600	670	1400	4 шт.	9676.504
50	1800	3400	1380	2800	990	2000	4 шт.	9676.505

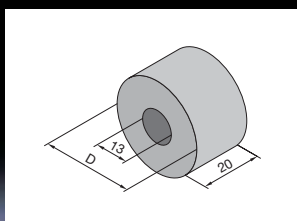

Комплектующие Ri4Power

Панель планочных силовых разъединителей

Держатели шин

для панели планочных силовых разъединителей

Держатели шин для распределительной шинной системы панели планочных силовых разъединителей.

Материал:

– Терморезистивный полиэстер

Комплект поставки:

– Вкл. крепежные уголки и винты

Для шин мм	Количество полюсов	Кол-во	Арт. №
50 x 10	3-пол. 4-пол.	1 шт.	9674.415
60 x 10	3-пол. 4-пол.	1 шт.	9674.416
80 x 10	3-пол. 4-пол.	1 шт.	9674.418
100 x 10	3-пол. 4-пол.	1 шт.	9674.410

! Дополнительно необходимо:

- Торцевой держатель, см. страницу 375
- Распределительная шинная система, см. страницу 375



Торцевой держатель

для панели планочных силовых разъединителей

Торцевой держатель для распределительной шинной системы панели планочных силовых выключателей, для вертикальной опоры распределительной шинной системы при подводе питания сверху.

Материал:

– Терморезистивный полиэстер

Комплект поставки:

– Вкл. крепежные уголки и винты

Для шин мм	Количество полюсов	Кол-во	Арт. №
50 x 10	3-пол. 4-пол.	1 шт.	9674.435
60 x 10	3-пол. 4-пол.	1 шт.	9674.436
80 x 10	3-пол. 4-пол.	1 шт.	9674.438
100 x 10	3-пол. 4-пол.	1 шт.	9674.430

! Дополнительно необходимо:

- Распределительная шинная система, см. страницу 375



Распределительная шинная система

для панели планочных силовых разъединителей

Распределительная шина, подходящая к главным шинным системам Maxi-PLS и Flat-PLS, устанавливаемая в панель планочных силовых разъединителей.

Материал:

– E-Cu

Для высоты шкафа мм	Размеры мм	Длина мм	Кол-во	Арт. №
2000	50 x 10	1632,5	1 шт.	9674.405
2000	60 x 10	1632,5	1 шт.	9674.406
2000	80 x 10	1632,5	1 шт.	9674.408
2000	100 x 10	1632,5	1 шт.	9674.400

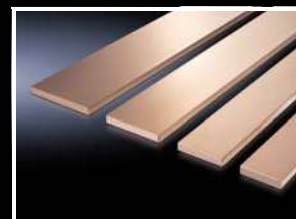

Комплектующие Ri4Power

Панель планочных силовых разъединителей



Защитный кожух

Набор для распределительной шинной системы (панель планочных силовых разъединителей Jean Müller)

Для закрытия распределительной шинной системы в панели планочных силовых разъединителей, исполнение для монтажа приборов Jean Müller. Защитный кожух высотой 150 мм для секции шинной системы и кабельной секции отделяет шинную систему от приборов с невозможностью проникновения пальцами рук (IP 20).

Материал:

- ПВХ, черный

Комплект поставки:

- Набор состоит из 12 кожухов для шин и кожухов для секции подключения кабеля

Для высоты шкафа мм	Кол-во	Арт. №
2000 2200	1 шт.	9674.380

Дополнительно необходимо:

- Монтажные шины, см. страницу 376

Монтажные шины

Набор для закрытия распределительной шинной системы (панель планочных силовых разъединителей Jean Müller)

Необходим для установки защитного кожуха на распределительную шинную систему.

Материал:

- Листовая сталь, оцинкованная

Комплект поставки:

- Набор состоит из 2 монтажных шин

Указание:

- Для 1 панели планочных силовых выключателей необходим 1 комплект монтажных шин.

Для высоты шкафа мм	Кол-во	Арт. №
2000 2200	1 шт.	9674.381

Комплектующие Ri4Power

Панель планочных силовых разъединителей/ПО

Защитный кожух

для распределительной шинной системы (панель планочных силовых разъединителей ABB/Siemens)

Для закрытия распределительной шинной системы панели планочных силовых разъединителей, исполнение для монтажа приборов производства ABB (тип SlimLine) или Siemens (тип 3NJ62).

Защитный кожух высотой 200 мм отделяет шинную систему от секции с приборами с невозможностью проникновения пальцами рук (IP 20).

Материал:

– ПВХ, черный

Указание:

- Защитный кожух для приборов ABB может быть заказан под арт. № NHP 407062R000X
- При высоте шкафа в 2000 мм необходимо закрыть кожухом высоту 1500 мм, при высоте 2200 мм высоту 1700 мм



Rittal Power Engineering

Программное обеспечение для проектирования шинных систем RiLine и НКУ Ri4Power с соответствием правилам проектирования

Многоязычная программа предлагает следующие возможности:

- Обработка проекта от запроса до заказа
- Конфигурирование шинных систем RiLine в шкафах TS 8, компактных распределительных шкафах AE, CM, KS, а также в отдельном шкафу SE
- Конфигурирование НКУ на базе Ri4Power формы 1-4 и инсталляционных шкафов ISV
- Полная и автоматическая функция создания спецификаций, а также калькуляционная программа для создания коммерческого предложения
- Ввод и анализ времени монтажа для определения стоимости работ
- Доступ ко всей программе продуктов Rittal
- Вывод автоматически созданной документации на установку с расчетом номинальных токов и тепловыделения

Кол-во	Арт. №
1 шт.	3020.500

- Создание специальных панелей, сконфигурированных клиентом с графической обработкой с просмотром CAD
- Экранные кнопки Импорт/Экспорт для данных продуктов и CAD
- Функция экспорта списков заказа и спецификаций в формат Excel
- Интерфейс с Eplan Electric P8, для экспорта CAD-данных и спецификаций
- Преимущество для инженерных и проектных бюро: генерирование детальных текстов описания установок, спроектированных при помощи Power Engineering, в формате MS Word
- Создание монтажных чертежей для определенного проекта, а также описаний модулей и установки
- Встроенный конфигуратор для создания чертежей и спецификаций для изготовления соединительных комплектов для подключения воздушных силовых выключателей (ACB)
- Простое создание подтверждения типа конструкции согласно МЭК 61 439

Комплект поставки:

– DVD-ROM

Языки: немецкий/английский/французский/нидерландский/датский/шведский/чешский/итальянский/испанский/польский/русский/китайский

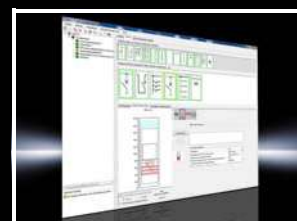

Rittal – The System.

Faster – better – everywhere.



Ri4Power инсталляционные шкафы ISV

Инсталляционные напольные шкафы

- На базе системы шкафов TS 8, см. страницу 88
- На базе отдельного системного шкафа SE 8, см. страницу 94
- Монтажные комплекты, см. страницу 380

Инсталляционные настенные шкафы

- На базе компактного распределительного шкафа AE (см. страницу 58)
- Монтажные комплекты, см. страницу 380

Монтажные модули

- Простой монтаж на несущую раму либо несущую панель
- Индивидуальное комбинирование и компоновка
- Размер раstra 150 x 250 мм
- Монтажные модули, см. страницу 381

Компоненты электрораспределения

- Держатели предохранителей, см. страницу 289
- Силовые предохранительные разъединители NH, см. страницу 291
- Планочные силовые разъединители NH, см. страницу 301



Инсталляционные шкафы ISV

Монтажные комплекты



Монтажный комплект

для TS

Для установки монтажных модулей ISV в шкафы TS.

Комплект поставки:

- Держатель монтажного каркаса
- Защита от прикосновения
- Вкл. крепежный материал



Комплектующие:

- Поперечный профиль, см. страницу 387
- Монтажный профиль, см. страницу 387
- Траверса по глубине, см. страницу 387
- Соединитель несущих элементов для приборов, см. страницу 387

Для ширины шкафа мм	600	600	850	1100
Для высоты шкафа мм	1800	2000	2000	2000
Для глубины шкафа мм	400 500 600	400 600	400 600	400 600
Подходит для арт. №	8457.600/8684.500/ 8685.500/8686.500	8452.600/8604.500/ 8606.500	9666.915/9666.955	9666.925/9666.965
Единицы ширины (ЕШ) по 250 мм	2	2	3	4
Единицы высоты (ЕВ) по 150 мм	11	12	12	12
Указание к арт. №	Дополнительно необходим монтажный про- филь 9666.711	Дополнительно необходим монтажный про- филь 9666.712	Дополнительно необходим монтажный про- филь 9666.712	Дополнительно необходим монтажный профиль 9666.712 и траверса по глубине 9666.731
Кол-во	1 шт.	1 шт.	1 шт.	1 шт.
Арт. №	9666.931	9666.901	9666.911	9666.921



Монтажный комплект

для AE

Для установки монтажных модулей ISV в шкафы AE.

Комплект поставки:

- Монтажный комплект
- Несущие шины
- Защита от прикосновения
- Вкл. крепежный материал



Комплектующие:

- Монтажный профиль, см. страницу 387

Для ширины шкафа мм	380	500	600	600	600	1000
Для высоты шкафа мм	600	700	760	1000	1200	1200
Для глубины шкафа мм	210	250	210	250	300	300
Подходит для арт. №	1008.600/ 1038.500	1057.500	1012.600/ 1076.500	1090.500	1260.500	1019.500/ 1019.600/ 1213.500
Единицы ширины (ЕШ) по 250 мм	1	1	2	2	2	3
Единицы высоты (ЕВ) по 150 мм	3	4	4	6	7	7
Кол-во	1 шт.	1 шт.	1 шт.	1 шт.	1 шт.	1 шт.
Арт. №	9666.801	9666.811	9666.821	9666.831	9666.841	9666.851

Инсталляционные шкафы ISV

Монтажные модули

1 Модули защиты от прикосновения

- Для защиты свободного монтажного пространства
- Крышка может быть опломбирована

Материал:

– Крышка: полистирол (PS)

Цвет:

– RAL 7035

2 Модули с монтажной панелью

- С монтажной панелью из оцинкованной листовой стали 2 мм
- Крышка может быть опломбирована
- Возможная монтажная глубина 105 – 140 мм

Типоразмер				Кол-во	1 Защита от прикосновения	2 Монтажная панель					
Единиц ширины		Единиц высоты				Внутренний монтаж	Арт. №	Размеры монтажной панели мм	Арт. №		
ЕШ	мм	ЕВ	мм	пустой модуль							
1	250	1	150			1 шт.	9666.000	188 x 116	9666.080		
1	250	2	300			1 шт.	9666.010	188 x 266	9666.090		
1	250	3	450			1 шт.	9666.020	188 x 416	9666.100		
1	250	4	600			1 шт.	9666.030	188 x 566	9666.110		
2	500	1	150			1 шт.	9666.040	438 x 116	9666.120		
2	500	2	300			1 шт.	9666.050	438 x 266	9666.130		
2	500	3	450			1 шт.	9666.060	438 x 416	9666.140		
2	500	4	600			1 шт.	9666.070	438 x 566	9666.150		
3	750	2	300			1 шт.	9666.053	688 x 266	9666.133		
3	750	3	450			1 шт.	9666.063	688 x 416	9666.143		
3	750	4	600			1 шт.	9666.073	–	–		

1 ЕШ \triangleq 250 мм

1 ЕВ \triangleq 150 мм

1 Модули с несущими шинами приборов

- Для установки рядных клемм, коммутационного оборудования и т. д.
- Несущие шины 35/15 мм
- Регулируются с шагом 25 мм
- Крышка может быть опломбирована

Материал:

– Крышка: полистирол (PS)

Цвет:

– RAL 7035



Комплектующие:

- Защитная полоска для модулей для установки приборов в ряд, см. страницу 386

2 Модули для установки приборов в ряд

- Для модульных приборов
- Несущие шины 35/15 мм
- Крышка может быть опломбирована

Типоразмер				Кол-во	1 Несущие шины приборов	2 Установка приборов в ряд					
Единиц ширины		Единиц высоты				Количество несущих шин	Арт. №	Механический внутренний монтаж ¹⁾	Арт. №		
ЕШ	мм	ЕВ	мм								
1	250	1	150			1 шт.	1	12 установочных единиц (1 x 12 x 18 мм)	9666.240		
1	250	2	300			1 шт.	2	24 установочных единиц (2 x 12 x 18 мм)	9666.250		
1	250	3	450			1 шт.	3	36 установочных единиц (3 x 12 x 18 мм)	9666.260		
1	250	4	600			1 шт.	4	48 установочных единиц (4 x 12 x 18 мм)	9666.270		
2	500	1	150			1 шт.	1	24 установочных единиц (2 x 12 x 18 мм)	9666.280		
2	500	2	300			1 шт.	2	48 установочных единиц (4 x 12 x 18 мм)	9666.290		
2	500	3	450			1 шт.	3	72 установочных единиц (6 x 12 x 18 мм)	9666.300		
2	500	4	600			1 шт.	4	–	–		
3	750	2	300			1 шт.	2	72 установочных единиц (6 x 12 x 18 мм)	9666.293		
3	750	3	450			1 шт.	3	108 установочных единиц (9 x 12 x 18 мм)	9666.303		

1 ЕШ \triangleq 250 мм

1 ЕВ \triangleq 150 мм

¹⁾ Количество панелей x установочных единиц x ширина



Инсталляционные шкафы ISV

Монтажные модули



Блоки клемм подключения

- Для подключения медных и алюминиевых проводов
- Однопроводные или многопроводные провода с наконечником жил либо гибкая медная шина

Материал:

– Термореактивный пластик

Цвет:

– RAL 7035

Исполнение	Подключение круглых проводов, мм ²	Клемма для гибких медных шин Ш x В мм	Кол-во	Арт. №	Страница
1 250 А, 5-пол.	1 x 16 – 150 или 2 x 16 – 70	17 x 21	1 шт.	9666.340	
400 А, 5-пол.	1 x 50 – 240 или 2 x 25 – 120	25 x 21	1 шт.	9666.350	

Дополнительно необходимо

Описание	Типоразмер				Кол-во	Арт. №	Страница
	Единиц ширины		Единиц высоты				
	ЕШ	мм	ЕВ	мм			
2 Монтажный набор для блока клемм подключения	1	250	3	450	1 шт.	9666.310	
Модули защиты от прикосновения	1	250	3	450	1 шт.	9666.020	381

Комплектующие

Гибкие медные шины

311

1 ЕШ \geq 250 мм

1 ЕВ \geq 150 мм



Модули силовых предохранительных разъединителей NH

- Для установки силовых предохранительных разъединителей NH (установка на монтажную панель)
- Крышка может быть опломбирована

Материал:

– Крышка: полистирол (PS)

Цвет:

– RAL 7035

Указание:

– Для закрытия неиспользуемых вырезов для силовых предохранительных разъединителей NH разм. 00 применяется заглушка 9666.665

Подходит для NH-разъединителей		Типоразмер				Кол-во	Арт. №	Страница
Типоразмер	Арт. №	Единиц ширины		Единиц высоты				
		ЕШ	мм	ЕВ	мм			
2 шт. разм. 00	9344.000/.010/ .020/.030/.040/.050	1	250	2	300	1 шт.	9666.380	
4 шт. разм. 00		2	500	2	300	1 шт.	9666.390	
1 шт. разм. 1	9344.100/.110/ .130/.150	1	250	3	450	1 шт.	9666.400	
1 шт. разм. 2	9344.200/.210/ .230/.250	1	250	3	450	1 шт.	9666.410	
1 шт. разм. 3 или 2 шт. разм. 2	9344.300/.310/ .330/.350	2	500	3	450	1 шт.	9666.060 ¹⁾	381
						1 шт.	9666.420 ¹⁾	382

1 ЕШ \geq 250 мм

1 ЕВ \geq 150 мм

¹⁾ Модуль состоит из траверсы разделителей 9666.420 и крышки для защиты от прикосновения 9666.060



Траверса разделителя

для NH-разъединителей разм. 2/3

- Для установки силовых предохранительных разъединителей NH (установка на монтажную панель)

Подходит для NH-разъединителей		Типоразмер				Кол-во	Арт. №	Страница
Типоразмер	Арт. №	Единиц ширины		Единиц высоты				
		ЕШ	мм	ЕВ	мм			
1 шт. разм. 3 или 2 шт. разм. 2	9344.300/.310/ .330/.350	2	500	3	450	1 шт.	9666.420	

Дополнительно необходимо

Модули защиты от прикосновения

1 шт.

9666.060

381

Инсталляционные шкафы ISV

Монтажные модули

Модули планочных силовых разъединителей NH

Для планочных силовых разъединителей NH, размер от 00 до 3 (расстояние между центрами шин 100/185 мм).

Материал:

– Крышка: полистирол (PS)

Цвет:

– RAL 7035

Указание:

- Шины не входят в комплект поставки
- Чтобы обеспечить беспрепятственное кабельное подключение, следует монтировать модуль защиты от прикосновения над или под модулями планочных силовых разъединителей или модулем шины N/PE



Исполнение	Для планочных силовых разъединителей NH Арт. №	Типоразмер				Кол-во	Арт. №	Страница
		Единиц ширины		Единиц высоты				
		ЕШ	мм	ЕВ	мм			
Модуль 100 мм, 3-пол., макс. 3 х разм. 00	9346.020 9346.030	1	250	3	450	1 шт.	9666.570	
Модуль 100 мм, 3-пол., макс. 6 х разм. 00		2	500	3	450	1 шт.	9666.580	
Модуль 100 мм, 3-пол., макс. 10 х разм. 00		3	750	3	450	1 шт.	9666.583	
Модуль 185 мм, 3-пол., макс. 8 х разм. 00/ 4 х разм. 1, 2, 3	9677.XXX	2	500	5	750	1 шт.	9666.550	
Модуль 185 мм, 3-пол., макс. 12 х разм. 00/ 6 х разм. 1, 2, 3		3	750	5	750	1 шт.	9666.560	

Дополнительно необходимо

Модули защиты от прикосновения	381
Модули шинных систем N/PE	384

1 ЕШ \triangleq 250 мм
1 ЕВ \triangleq 150 мм

Модули для силовых выключателей

- Подходят для установки распространенных на рынке силовых выключателей производства ABB, Eaton, Schneider Electric и Siemens
- Крышка может быть опломбирована

Материал:

– Крышка: полистирол (PS)

Цвет:

– RAL 7035

Указание:

- Крепление силовых выключателей и соответствующие размеры вырезов для крышки приведены на иллюстрациях в прилагаемой инструкции по монтажу
- Силовые выключатели не входят в комплект поставки



Для силовых выключателей	Типоразмер				Кол-во	Арт. №
	Единиц ширины		Единиц высоты			
	ЕШ	мм	ЕВ	мм		
до 250 А	1	250	2	300	1 шт.	9666.430
до 630 А	2	500	3	450	1 шт.	9666.440

1 ЕШ \triangleq 250 мм
1 ЕВ \triangleq 150 мм

Инсталляционные шкафы ISV

Монтажные модули



Модуль для счетчика

- Открытый модуль для встроенных измерительных приборов
- Монтажная глубина счетчика 170 мм

Материал:

– Несущая панель счетчика: полистирол (PS)

Цвет:

– RAL 7035

Указание:

- Модуль для установки счетчика не соответствует стандарту панели счетчика DIN 43 870/VDE 0603 и не выполняет условий защитной изоляции. Использование в произвольной области только по договоренности с местным предприятием энергоснабжения.
- Над и под модулем требуется по одному модулю защиты от прикосновений или модулю с несущими шинами для приборов на 1 ЕШ и мин. 1 ЕВ.

Типоразмер				Кол-во	Арт. №	Страница
Единиц ширины		Единиц высоты				
ЕШ	мм	ЕВ	мм			
1	250	3	450	1 шт.	9666.640	

Дополнительно необходимо

Модули защиты от прикосновения	381
Модули с несущими шинами приборов	381
Модули для установки приборов в ряд	381
1 ЕШ \triangleq 250 мм	
1 ЕВ \triangleq 150 мм	



Модули шинных систем N/PE

- Для крепления шин N и PE
- Крышка может быть опломбирована

Материал:

– Крышка: полистирол (PS)

Цвет:

– RAL 7035

Указание:

- Шины из меди или CUPONAL заказываются отдельно, см. стр. 307/308
- Применение в монтажном комплекте АЕ невозможно

Для шин мм	Типоразмер				Кол-во	Арт. №
	Единиц ширины		Единиц высоты			
	ЕШ	мм	ЕВ	мм		
от 12 x 5 до 30 x 10	1	250	2	300	1 шт.	9666.590
	2	500	2	300	1 шт.	9666.600
	3	750	2	300	1 шт.	9666.603

1 ЕШ \triangleq 250 мм
1 ЕВ \triangleq 150 мм

Инсталляционные шкафы ISV

Монтажные модули

Модули шинных систем

Для монтажа держателей предохранителей E18, E27, E33 и D-Switch, а также разъединителей NH разм. 000 и разм. 00 (3-пол., расстояние между центрами шин 60 мм).

Материал:

– Крышка: полистирол (PS)

Цвет:

– RAL 7035

Указание:

– Шины не входят в комплект поставки



Типоразмер				Подходит для		Кол-во	Арт. №	Страница
Единиц ширины		Единиц высоты		Предохранительные элементы Арт. №	NH-разъединитель Арт. №			
ЕШ	мм	ЕВ	мм					
1	250	2	300	3418.010 3427.010 3433.010 9340.950	9343.000 ¹⁾ 9343.020 ¹⁾ 9343.040 ¹⁾ 3431.020 3431.030 3431.035	1 шт.	9666.520	
2	500	2	300		3431.020 3431.030 3431.035	1 шт.	9666.530	
3	750	2	300		3431.020 3431.030 3431.035	1 шт.	9666.533	

Комплектующие

Заглушка	10 шт.	9666.660	386
----------	--------	----------	-----

1 ЕШ \geq 250 мм

1 ЕВ \geq 150 мм

¹⁾ Дополнительно следует применять раму для увеличения высоты 9666.680, чтобы обеспечить беспрепятственное подключение. Силовые предохранительные разъединители NH разм. 00 нельзя комбинировать с другими приборами.

Инсталляционные шкафы ISV

Комплектующие



Защитная полоска

для модулей для установки приборов в ряд
Для закрытия ненужных вырезов для приборов в модулях для установки приборов в ряд, макс. 12 установочных единиц (12 x 18 мм), делится каждые 9 мм.

Материал:

– ABS

Цвет:

– RAL 7035

Кол-во	Арт. №
5 шт.	9666.650



Заглушка

- Для закрытия неиспользуемых вырезов
- Подходит для предохранительного элемента, D-Switch и силового предохранительного разъединителя NH разм. 000 (3-пол., шинные системы 60 мм) в модулях с шинной системой (9666.520/.530/.533)
- Ширина: 16 - 34 мм варьируется

Материал:

– Полипропилен (PP)

Цвет:

– RAL 7035

Кол-во	Арт. №
10 шт.	9666.660



Заглушка

для разъединителей разм. 00

- Для закрытия неиспользуемых вырезов для силовых предохранительных разъединителей NH разм. 00 в модулях для силовых предохранительных разъединителей (9666.380/.390)
- Ширина: 117 мм

Материал:

– ПВХ

Цвет:

– RAL 7035

Кол-во	Арт. №
1 шт.	9666.665



Кабельные органайзеры

Для монтажа без инструмента на несущие шины TS 35/15 для кабельной проводки на задней стороне модулей несущих шин для приборов.

Материал:

– Полиамид (PA 6.6)

Кол-во	Арт. №
10 шт.	9666.670



Рама для увеличения высоты

Для установки крышки для защиты от прикосновения. Позволяет неограниченное подключение планочных силовых разъединителей NH разм. 00 (3-пол., шинные системы 60 мм).

Материал:

– Полистирол (PS)

Цвет:

– RAL 7035

Типоразмер				Кол-во	Арт. №
Единиц ширины		Единиц высоты			
ЕШ	мм	ЕВ	мм		
1	250	2	300	1 шт.	9666.680

1 ЕШ \triangleq 250 мм
1 ЕВ \triangleq 150 мм

Указание:

– Установка силовых предохранительных разъединителей NH разм. 00 с крышками и рамами для увеличения высоты невозможна в сочетании с другими приборами

Инсталляционные шкафы ISV

Комплектующие

Поперечные профили

для TS, SE

Для горизонтального разделения несущей рамы в шкафу TS/SE.

Материал:

– Листовая сталь

Поверхность:

– Оцинкованная

Единиц ширины		Кол-во	Арт. №
ЕШ	мм		
2	500	2 шт.	9666.722
3	750	2 шт.	9666.723
4	1000	2 шт.	9666.724

1 ЕШ \geq 250 мм



Монтажные профили

для TS, SE

Для вертикального разделения несущей рамы в шкафу TS/SE.

Материал:

– Листовая сталь

Поверхность:

– Оцинкованная

Единиц высоты		Кол-во	Арт. №
ЕВ	мм		
2	300	2 шт.	9666.702
3	450	2 шт.	9666.703
4	600	2 шт.	9666.704
5	750	2 шт.	9666.705
6	900	2 шт.	9666.706
7	1050	2 шт.	9666.707
11	1650	2 шт.	9666.711
12	1800	2 шт.	9666.712

1 ЕВ \geq 150 мм



Комплектующие:

– Соединитель несущих элементов приборов, см. страницу 387

Монтажные профили

для АЕ

Для вертикального разделения несущей рамы в шкафу АЕ.

Материал:

– Листовая сталь

Поверхность:

– Оцинкованная

Единиц высоты		Кол-во	Арт. №
ЕВ	мм		
3	450	2 шт.	9666.753
4	600	2 шт.	9666.754
6	900	2 шт.	9666.756
7	1050	2 шт.	9666.757

1 ЕВ \geq 150 мм



Траверса по глубине

для монтажных комплектов ISV

Для крепления монтажных комплектов в шкафу TS.

Материал:

– Листовая сталь

Поверхность:

– Оцинкованная

Для глубины шкафа мм	Подходит для Арт. №	Кол-во	Арт. №
400 500 600	9666.901/ 9666.911/ 9666.921/ 9666.931	2 шт.	9666.731



Соединитель несущих элементов для приборов

- Для соединения двух монтажных профилей для TS/SE
- Повышает жесткость рамной конструкции

Материал:

– Т-образный профиль: алюминий

Кол-во	Арт. №
4 шт.	9666.740



Rittal – The System.

Faster – better – everywhere.



ENCLOSURES

POWER DISTRIBUTION

CLIMATE CONTROL

FRIEDHELM LOH GROUP

КОНТРОЛЬ МИКРОКЛИМАТА

Воздушное охлаждение

Фильтрующие вентиляторы	394
Потолочные вентиляторы	402
Встраиваемые вентиляторы/нагнетающие вентиляторы	404
Воздухо-воздушные теплообменники	407

Холодильные агрегаты

Термоэлектрический охладитель	412
Настенные холодильные агрегаты	413
Потолочные холодильные агрегаты	430
Модульная концепция контроля микроклимата	434

Жидкостное охлаждение

Воздухо-водяные теплообменники	438
Liquid Cooling Package	445
Чиллеры	446

Обогреватели распределительных шкафов

Обогреватели распределительных шкафов	451
---	-----

Комплектующие для контроля микроклимата

Фильтрующие элементы	454
Распределение воздуха	461
Распределение воды	464
Управление/регулирование	466
Монтажные комплектующие	472
Проектирование/контроль	474

Сервис

Доступность по всему миру	607
Сервисные услуги	608



Протестированная TÜV мощность согласно DIN EN 14511:2012-01

Вся программа холодильных агрегатов Rittal протестирована в соответствии с новейшим стандартом EN (DIN), за исключением агрегатов с NEMA 4X.

Контроль микроклимата

Rittal – The System.

Faster – better – everywhere.



Тип контроля микроклимата	Воздушное охлаждение	Холодильные агрегаты	
	Устройства охлаждения окружающим воздухом превосходно подходят для особо экономичного отвода тепловых нагрузок. Условие: относительно чистый воздух окружающей среды с температурой ниже, чем в рассматриваемом распределительном шкафу.	С помощью холодильных агрегатов внутренняя температура шкафа поддерживается на постоянном уровне, который не зависит от температуры окружающей среды. Подвод воздуха осуществляется в соответствии с индивидуальными требованиями. Благодаря двум разделенным воздушным контурам в шкаф не попадает пыль.	
Мощность свободного воздушного потока м ³ /ч	20 – 1069	–	
Удельная тепловая мощность Вт/К	17,5 – 90	–	
Полная мощность охлаждения Вт	–	100 – 6000	
Длительная мощность обогрева Вт	–	–	
Свойства продукта	Особенно энергоэффективны, нет заметных потерь пространства внутри и вне шкафа, постоянно высокая степень защиты IP 54.	Благодаря серии холодильных агрегатов Blue e+, Rittal предлагает на рынке самый эффективный холодильный агрегат в мире. Благодаря технологии тепловых трубок в стандартном исполнении и компонентам с регулировкой числа оборотов можно экономить до 75 % электроэнергии.	
Со страницы	393	411	

Контроль микроклимата



	Жидкостное охлаждение	Обогреватели распределительных шкафов	Комплектующие для контроля микроклимата
	Температуру внутри шкафа можно понизить ниже температуры окружающей среды с помощью охлажденной воды и воздуховодных теплообменников. Отводимое тепло из шкафов не повышает температуру окружающей среды, если теплообменник и система генерации холодной воды расположены раздельно.	В частности, при наружной установке образование конденсата ставит под угрозу работоспособность электронного оборудования. Для обеспечения необходимой мощности обогрева существуют различные классы мощности обогревателей.	Оптимально согласованные компоненты контроля микроклимата идеально приспособливают систему под нужные требования. Будь то целенаправленный ток воздуха, внешнее управление агрегатами или подходящий расходный материал.
	–	–	–
	–	–	–
	300 – 40000	–	–
	–	10 – 800	–
	Оптимально для отвода особенно больших тепловых нагрузок. При этом мощность и способ монтажа воздушно-водяного теплообменника выбираются индивидуально.	Обогреватели благодаря саморегулирующейся технологии РТС обеспечивают постоянное распределение тепла и просто крепятся на несущей шине 35 мм.	Благодаря инновационным комплектующим для мониторинга, управления и индивидуального тока воздуха, эффективность и надежность компонентов контроля микроклимата может быть дополнительно увеличена.
	437	451	454

Rittal – The System.

Faster – better – everywhere.



Воздушное охлаждение

Фильтрующие вентиляторы TopTherm

Фильтрующие вентиляторы TopTherm	20 – 55 м ³ /ч	394
Фильтрующие вентиляторы TopTherm	105 – 180 м ³ /ч	395
Фильтрующие вентиляторы TopTherm	230 – 550 м ³ /ч	395
Фильтрующие вентиляторы TopTherm	700 м ³ /ч	396
Фильтрующие вентиляторы TopTherm, ЭМС	20 – 180 м ³ /ч	397
Фильтрующие вентиляторы TopTherm, ЭМС	230 – 900 м ³ /ч	398
Фильтрующие вентиляторы TopTherm, с технологией ЕС	55 – 230 м ³ /ч	399
Фильтрующие вентиляторы TopTherm, с технологией ЕС	550 – 900 м ³ /ч	400
Фильтрующие вентиляторы TopTherm, мощность и степень защиты	401

Потолочные вентиляторы

Потолочные вентиляторы, вентиляционная насадка	500 – 873 м ³ /ч	402
Потолочные вентиляторы с технологией ЕС	1069 м ³ /ч	403

Встраиваемый контроль микроклимата

Встраиваемые вентиляторы для 482,6 мм (19")	320 – 480 м ³ /ч	404
Встраиваемые вентиляторы Vario для 482,6 мм (19")	320 – 480 м ³ /ч	405
Нагнетающие вентиляторы для 482,6 мм (19")	320 м ³ /ч	406

Воздухо-воздушные теплообменники

TopTherm, настенные с регулятором	17,5 – 90 Вт/К	407
Потолочный	66 Вт/К	408



Фильтрующие вентиляторы TopTherm



Мощность воздушного потока вкл. выходной фильтр и степени защиты Стр. 401 Комплектующие Стр. 454 ПО Therm Стр. 474

Цвет:

– RAL 7035

Комплект поставки:

– Устройство, готовое к установке, вкл. фильтрующую прокладку

Указание:

– У фильтрующего вентилятора 3237.XXX электрическое подключение производится 2 отдельными жилами на устройство, у всех остальных с помощью пружинной клеммы.

Сертификаты:

Можно найти в Интернете

Диаграммы характеристик:

Можно найти в Интернете

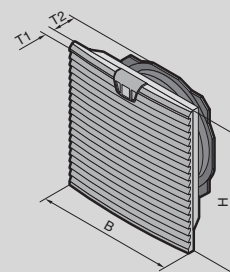

Мощность воздушного потока 20 – 55 м³/ч

Арт. №	Кол-во	3237.100	3237.110	3237.124	3238.100	3238.110	3238.124	Стр.
Номинальное рабочее напряжение В, ~, Гц		230, 1~, 50/60	115, 1~, 50/60	24 (DC)	230, 1~, 50/60	115, 1~, 50/60	24 (DC)	
Мощность свободного воздушного потока м³/ч		20 / 25	20 / 25	20	55 / 66	55 / 66	55	
Номинальный ток А		0,065 / 0,052	0,12 / 0,1	0,125	0,12 / 0,11	0,24 / 0,22	0,24	
Входной предохранитель А		2	2	2	2	2	2	
Защитный автомат двигателя		–	–	–	–	–	–	
Потребляемая мощность Вт		11 / 9	11 / 9	3	19 / 18	19 / 18	5,5	
Ширина (В) мм		116,5	116,5	116,5	148,5	148,5	148,5	
Высота (Н) мм		116,5	116,5	116,5	148,5	148,5	148,5	
Глубина (Т1) мм		16	16	16	16	16	16	
Максимальная монтажная глубина (Т2) мм		43	43	43	58,5	58,5	58,5	
Необходимый монтажный вырез (ВxН) мм		92 x 92	92 x 92	92 x 92	124 x 124	124 x 124	124 x 124	
Вентилятор		Осевой, двигатель с расщепленными полюсами с автоматическим пуском	Осевой, двигатель с расщепленными полюсами с автоматическим пуском	Осевой, двигатель постоянного тока	Диагональный, двигатель с расщепленными полюсами с автоматическим пуском	Диагональный, двигатель с расщепленными полюсами с автоматическим пуском	Диагональный, двигатель постоянного тока	
Диапазон рабочих температур		-15°C...+55°C	-15°C...+55°C	-15°C...+55°C	-10°C...+55°C	-10°C...+55°C	-15°C...+55°C	
Диапазон температур хранения		-30°C...+70°C	-30°C...+70°C	-30°C...+70°C	-30°C...+70°C	-30°C...+70°C	-30°C...+70°C	
Уровень шума дБ (А)		38 / 43	38 / 43	38	46 / 49	46 / 49	46	
Вес кг		0,46	0,48	0,3	0,8	0,8	0,54	

Комплектующие

Выходной фильтр	1 шт.	3237.200	3237.200	3237.200	3238.200	3238.200	3238.200	457
Сменные фильтрующие прокладки		см. страницу	см. страницу	см. страницу	см. страницу	см. страницу	см. страницу	456
Фильтрующие прокладки тонкой очистки	5 шт.	–	–	–	3238.055	3238.055	3238.055	457
Защитный кожух	1 шт.	3237.080	3237.080	3237.080	3238.080	3238.080	3238.080	458
Заглушка	2 шт.	3237.020	3237.020	3237.020	3238.020	3238.020	3238.020	459
Термостат	1 шт.	3110.000	3110.000	3110.000	3110.000	3110.000	3110.000	467
Термостат с разгрузкой от натяжения	1 шт.	3110.100	3110.100	3110.100	3110.100	3110.100	3110.100	467
Цифровой индикатор и регулятор внутренней температуры шкафа	1 шт.	3114.200	3114.200	3114.200	3114.200	3114.200	3114.200	466

Фильтрующие вентиляторы TopTherm

Мощность воздушного потока 105 – 180 м³/ч

Арт. №	Кол-во	3239.100	3239.110	3239.124	3240.100	3240.110	3240.124	Стр.
Номинальное рабочее напряжение В, ~, Гц		230, 1~, 50/60	115, 1~, 50/60	24 (DC)	230, 1~, 50/60	115, 1~, 50/60	24 (DC)	
Мощность свободного воздушного потока м³/ч		105 / 120	105 / 120	105	180 / 160	180 / 160	180	
Номинальный ток А		0,12 / 0,11	0,24 / 0,22	0,23	0,21 / 0,19	0,42 / 0,38	0,43	
Входной предохранитель А		2	2	2	2	4	2	
Защитный автомат двигателя		–	–	–	–	–	–	
Потребляемая мощность Вт		19 / 18	19 / 18	5,5	35 / 34	35 / 34	10	
Ширина (В) мм		204	204	204	255	255	255	
Высота (Н) мм		204	204	204	255	255	255	
Глубина (Т1) мм		24	24	24	25	25	25	
Максимальная монтажная глубина (Т2) мм		90	90	90	107	107	107	
Необходимый монтажный вырез (ВxН) мм		177 x 177	177 x 177	177 x 177	224 x 224	224 x 224	224 x 224	
Вентилятор		Диагональный, двигатель с расщепленными полюсами с автоматическим пуском	Диагональный, двигатель с расщепленными полюсами с автоматическим пуском	Диагональный, двигатель постоянного тока	Диагональный, двигатель с расщепленными полюсами с автоматическим пуском	Диагональный, двигатель с расщепленными полюсами с автоматическим пуском	Диагональный, двигатель постоянного тока	
Диапазон рабочих температур		-10°C...+55°C	-10°C...+55°C	-15°C...+55°C	-30°C...+55°C	-30°C...+55°C	-30°C...+55°C	
Диапазон температур хранения		-30°C...+70°C	-30°C...+70°C	-30°C...+70°C	-30°C...+70°C	-30°C...+70°C	-30°C...+70°C	
Уровень шума дБ(А)		46 / 49	46 / 49	46	51 / 46	51 / 46	51	
Вес кг		1,04	1,04	0,78	2,26	2,08	1,88	

Комплектующие

Выходной фильтр	1 шт.	3239.200	3239.200	3239.200	3240.200	3240.200	3240.200	457
Сменные фильтрующие прокладки		см. страницу	см. страницу	см. страницу	см. страницу	см. страницу	см. страницу	456
Фильтрующие прокладки тонкой очистки	5 шт.	3181.100	3181.100	3181.100	3182.100	3182.100	3182.100	457
Защитный кожух	1 шт.	3239.080	3239.080	3239.080	3240.080	3240.080	3240.080	458
Заглушка	2 шт.	3239.020	3239.020	3239.020	3240.020	3240.020	3240.020	459
Термостат	1 шт.	3110.000	3110.000	3110.000	3110.000	3110.000	3110.000	467
Термостат с разгрузкой от натяжения	1 шт.	3110.100	3110.100	3110.100	3110.100	3110.100	3110.100	467
Цифровой индикатор и регулятор внутренней температуры шкафа	1 шт.	3114.200	3114.200	3114.200	3114.200	3114.200	3114.200	466

Мощность воздушного потока 230 – 550 м³/ч

Арт. №	Кол-во	3241.100	3241.110	3241.124	3243.100	3243.110	Стр.
Номинальное рабочее напряжение В, ~, Гц		230, 1~, 50/60	115, 1~, 50/60	24 (DC)	230, 1~, 50/60	115, 1~, 50/60	
Мощность свободного воздушного потока м³/ч		230 / 250	230 / 250	230	550 / 600	550 / 600	
Номинальный ток А		0,26 / 0,24	0,52 / 0,48	0,8	0,37 / 0,39	0,78 / 0,8	
Входной предохранитель А		4	4	2	4	6	
Защитный автомат двигателя		–	–	–	–	–	
Потребляемая мощность Вт		40 / 42	40 / 42	19	70 / 87	75 / 90	
Ширина (В) мм		255	255	255	323	323	
Высота (Н) мм		255	255	255	323	323	
Глубина (Т1) мм		25	25	25	25	25	
Максимальная монтажная глубина (Т2) мм		107	107	107	118,5	118,5	
Необходимый монтажный вырез (ВxН) мм		224 x 224	224 x 224	224 x 224	292 x 292	292 x 292	
Вентилятор		Диагональный, двигатель с расщепленными полюсами с автоматическим пуском	Диагональный, двигатель с расщепленными полюсами с автоматическим пуском	Диагональный, двигатель постоянного тока	Диагональный, 1~ конденсаторный двигатель	Диагональный, 1~ конденсаторный двигатель	
Диапазон рабочих температур		-30°C...+55°C	-30°C...+55°C	-30°C...+55°C	-30°C...+55°C	-30°C...+55°C	
Диапазон температур хранения		-30°C...+70°C	-30°C...+70°C	-30°C...+70°C	-30°C...+70°C	-30°C...+70°C	
Уровень шума дБ(А)		54 / 56	54 / 56	54	59 / 61	59 / 61	
Вес кг		2,235	2,26	2,04	3,58	3,58	

Комплектующие

Выходной фильтр	1 шт.	3240.200	3240.200	3240.200	3243.200	3243.200	457
Сменные фильтрующие прокладки		см. страницу	см. страницу	см. страницу	см. страницу	см. страницу	456
Фильтрующие прокладки тонкой очистки	5 шт.	3182.100	3182.100	3182.100	3183.100	3183.100	457
Защитный кожух	1 шт.	3240.080	3240.080	3240.080	3243.080	3243.080	458
Заглушка	2 шт.	3240.020	3240.020	3240.020	3243.020	3243.020	459
Термостат	1 шт.	3110.000	3110.000	3110.000	3110.000	3110.000	467
Термостат с разгрузкой от натяжения	1 шт.	3110.100	3110.100	3110.100	3110.100	3110.100	467
Цифровой индикатор и регулятор внутренней температуры шкафа	1 шт.	3114.200	3114.200	3114.200	3114.200	3114.200	466

Фильтрующие вентиляторы TopTherm

Мощность воздушного потока 700 м³/ч

Арт. №	Кол-во	3244.100	3244.110	3244.140	Стр.
Номинальное рабочее напряжение В, -, Гц		230, 1~, 50/60	115, 1~, 50/60	400, 3~, 50 460, 3~, 60	
Мощность свободного воздушного потока м³/ч		700 / 770	700 / 770	700 / 770	
Номинальный ток А		0,43 / 0,6	0,9 / 1,25	0,17 / 0,21	
Входной предохранитель А		4	6	-	
Защитный автомат двигателя А		-	-	0,2...0,4	
Потребляемая мощность Вт		95 / 135	100 / 145	93 / 140	
Ширина (В) мм		323	323	323	
Высота (Н) мм		323	323	323	
Глубина (Т1) мм		25	25	25	
Максимальная монтажная глубина (Т2) мм		130,5	130,5	130,5	
Необходимый монтажный вырез (ВхН) мм		292 x 292	292 x 292	292 x 292	
Вентилятор		Диагональный, 1~ конденсаторный двигатель	Диагональный, 1~ конденсаторный двигатель	Диагональный, двигатель переменного тока	
Диапазон рабочих температур		-30°С...+55°С	-30°С...+55°С	-30°С...+55°С	
Диапазон температур хранения		-30°С...+70°С	-30°С...+70°С	-30°С...+70°С	
Уровень шума дБ(А)		65 / 66	65 / 66	67 / 70	
Вес кг		4,3	4,3	4,1	
Комплектующие					
Выходной фильтр	1 шт.	3243.200	3243.200	3243.200	457
Сменные фильтрующие прокладки		см. страницу	см. страницу	см. страницу	456
Фильтрующие прокладки тонкой очистки	5 шт.	3183.100	3183.100	3183.100	457
Защитный кожух	1 шт.	3243.080	3243.080	3243.080	458
Заглушка	2 шт.	3243.020	3243.020	3243.020	459
Термостат	1 шт.	3110.000	3110.000	3110.000	467
Термостат с разгрузкой от натяжения	1 шт.	3110.100	3110.100	3110.100	467
Цифровой индикатор и регулятор внутренней температуры шкафа	1 шт.	3114.200	3114.200	3114.200	466

Монтаж системы



Сменные фильтрующие прокладки

См. страницу 456

Фильтрующие вентиляторы TopTherm



Мощность воздушного потока вкл. выходной фильтр и степени защиты Стр. 401 Комплектующие Стр. 454 ПО Therm Стр. 474

Цвет:

– RAL 7035

Комплект поставки:

– Устройство, готовое к установке, вкл. фильтрующую прокладку

Указание:

– Для энергоэффективной работы фильтрующих вентиляторов рекомендуется применение регуляторов температуры, регуляторов числа оборотов или цифровых регуляторов температуры с дисплеем

Сертификаты:

Можно найти в Интернете

Диаграммы характеристик:

Можно найти в Интернете

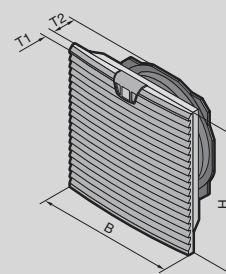

Мощность воздушного потока 20 – 180 м³/ч, ЭМС

Арт. №	Кол-во	3237.600	3238.600	3239.600	3240.600	Стр.
Номинальное рабочее напряжение В, ~, Гц		230, 1~, 50/60	230, 1~, 50/60	230, 1~, 50/60	230, 1~, 50/60	
Мощность свободного воздушного потока м³/ч		20 / 25	55 / 66	105 / 120	180 / 160	
Номинальный ток А		0,065 / 0,052	0,12 / 0,11	0,12 / 0,11	0,21 / 0,19	
Входной предохранитель А		2	2	2	2	
Потребляемая мощность Вт		11 / 9	19 / 18	19 / 18	35 / 34	
Ширина (В) мм		116,5	148,5	204	255	
Высота (Н) мм		116,5	148,5	204	255	
Глубина (Т1) мм		16	16	24	25	
Максимальная монтажная глубина (Т2) мм		43	58,5	90	107	
Необходимый монтажный вырез (ВхН) мм		92 x 92	124 x 124	177 x 177	224 x 224	
Вентилятор		Осевой, двигатель с расщепленными полюсами с автоматическим пуском	Диагональный, двигатель с расщепленными полюсами с автоматическим пуском	Диагональный, двигатель с расщепленными полюсами с автоматическим пуском	Диагональный, двигатель с расщепленными полюсами с автоматическим пуском	
Диапазон рабочих температур		-15°C...+55°C	-10°C...+55°C	-10°C...+55°C	-30°C...+55°C	
Диапазон температур хранения		-30°C...+70°C	-30°C...+70°C	-30°C...+70°C	-30°C...+70°C	
Уровень шума дБ(А)		38 / 43	46 / 49	46 / 49	51 / 46	
Вес кг		0,485	2,0	1,2	2,12	
Комплектующие						
Выходной фильтр	1 шт.	3237.060	3238.060	3239.060	3240.060	457
Сменные фильтрующие прокладки	5 шт.	3237.066	3238.066	3239.066	3240.066	456
Фильтрующие прокладки тонкой очистки	5 шт.	–	3238.055	3181.100	3182.100	457
Защитный кожух	1 шт.	3237.080	3238.080	3239.080	3240.080	458
Регулятор числа оборотов	1 шт.	3120.200	3120.200	3120.200	3120.200	470
Термостат	1 шт.	3110.000	3110.000	3110.000	3110.000	467
Термостат с разгрузкой от натяжения	1 шт.	3110.100	3110.100	3110.100	3110.100	467
Цифровой индикатор и регулятор внутренней температуры шкафа	1 шт.	3114.200	3114.200	3114.200	3114.200	466
Гигростат	1 шт.	3118.000	3118.000	3118.000	3118.000	468
Гигростат с разгрузкой от натяжения	1 шт.	3118.100	3118.100	3118.100	3118.100	468

Фильтрующие вентиляторы TopTherm

Мощность воздушного потока 230 – 900 м³/ч, ЭМС

Арт. №	Кол-во	3241.600	3243.600	3244.600	3245.600	Стр.
Номинальное рабочее напряжение В, ~, Гц		230, 1~, 50/60	230, 1~, 50/60	230, 1~, 50/60	200 - 240, 1~, 50/60	
Мощность свободного воздушного потока м³/ч		230 / 250	550 / 600	700 / 770	900	
Номинальный ток А		0,26 / 0,24	0,37 / 0,39	0,43 / 0,6	1,33 / 1,33	
Входной предохранитель А		4	4	4	4	
Потребляемая мощность Вт		40 / 42	70 / 87	95 / 135	165 / 165	
Ширина (В) мм		255	323	323	323	
Высота (Н) мм		255	323	323	323	
Глубина (Т1) мм		25	25	25	25	
Максимальная монтажная глубина (Т2) мм		107	118,5	130,5	130,5	
Необходимый монтажный вырез (ВхН) мм		224 x 224	292 x 292	292 x 292	292 x 292	
Вентилятор		Диагональный, двигатель с расщепленными полюсами с автоматическим пуском	Диагональный, 1~ конденсаторный двигатель	Диагональный, 1~ конденсаторный двигатель	Диагональный, ЕС-двигатель	
Диапазон рабочих температур		-30°C...+55°C	-30°C...+55°C	-30°C...+55°C	-25°C...+55°C	
Диапазон температур хранения		-30°C...+70°C	-30°C...+70°C	-30°C...+70°C	-25°C...+70°C	
Уровень шума дБ(А)		54 / 56	59 / 61	65 / 66	72	
Вес кг		2,12	3,56	4,28	3,5	

Комплекующие

Выходной фильтр	1 шт.	3240.060	3243.060	3243.060	3243.060	457
Сменные фильтрующие прокладки	5 шт.	3240.066	3243.066	3243.066	3243.066	456
Фильтрующие прокладки тонкой очистки	5 шт.	3182.100	3183.100	3183.100	3183.100	457
Защитный кожух	1 шт.	3240.080	3243.080	3243.080	3245.080	458
Регулятор числа оборотов	1 шт.	3120.200	3120.200	3120.200	-	470
Термостат	1 шт.	3110.000	3110.000	3110.000	3110.000	467
Термостат с разгрузкой от натяжения	1 шт.	3110.100	3110.100	3110.100	3110.100	467
Цифровой индикатор и регулятор внутренней температуры шкафа	1 шт.	3114.200	3114.200	3114.200	3114.200	466
Гигростат	1 шт.	3118.000	3118.000	3118.000	3118.000	468
Гигростат с разгрузкой от натяжения	1 шт.	3118.100	3118.100	3118.100	3118.100	468

Монтаж системы



Регулятор числа оборотов ЕС

См. страницу 469

Фильтрующие вентиляторы TopTherm



Мощность воздушного потока вкл. выходной фильтр и степени защиты Стр. 401 **Комплектующие** Стр. 454 **ПО Therm** Стр. 474

Энергоэффективное исполнение фильтрующих вентиляторов RTT с применением технологии диагональных вентиляторов. Вентиляторы от 3240.500 до 3245.510 с возможностью регулировки и контроля. Через встроенный в стандартном исполнении управляющий интерфейс с выходом сигнала тахометра можно осуществлять управление вентилятором и контроль числа оборотов и функций.

Цвет:

– RAL 7035

Комплект поставки:

– Устройство, готовое к установке, вкл. фильтрующую прокладку

Указание:

– Для еще более эффективной эксплуатации или для контроля фильтрующих вентиляторов рекомендуется использовать блок управления для фильтрующих вентиляторов ЕС.

Сертификаты:

Можно найти в Интернете

Диаграммы характеристик:

Можно найти в Интернете

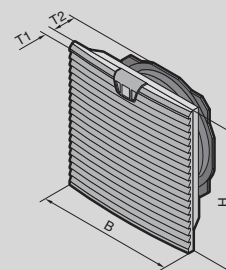

Мощность воздушного потока 55 – 230 м³/ч, с технологией ЕС

Арт. №	Кол-во	3238.500	3239.500	3240.500	3241.500	Стр.
Интерфейс управления		–	–	■	■	
Номинальное рабочее напряжение В, ~, Гц		200 - 240, 1~, 50/60	200 - 240, 1~, 50/60	200 - 240, 1~, 50/60	200 - 240, 1~, 50/60	
Мощность свободного воздушного потока м³/ч		55	105	180	230	
Номинальный ток А		0,05	0,05	0,12	0,17	
Входной предохранитель А		6	6	6	6	
Потребляемая мощность Вт		6	6	11	16	
Ширина (В) мм		148,5	204	255	255	
Высота (Н) мм		148,5	204	255	255	
Глубина (Т1) мм		16	24	25	25	
Максимальная монтажная глубина (Т2) мм		58,5	90	107	107	
Необходимый монтажный вырез (ВхН) мм		124 x 124	177 x 177	224 x 224	224 x 224	
Вентилятор		Диагональный, ЕС-двигатель	Диагональный, ЕС-двигатель	Диагональный, ЕС-двигатель	Диагональный, ЕС-двигатель	
Диапазон рабочих температур		-20°С...+55°С	-20°С...+55°С	-25°С...+55°С	-25°С...+55°С	
Диапазон температур хранения		-30°С...+70°С	-30°С...+70°С	-25°С...+70°С	-25°С...+70°С	
Уровень шума дБ(А)		49	53	47	52	
Вес кг		0,615	0,91	2,01	1,983	

Комплектующие

Выходной фильтр	1 шт.	3238.200	3239.200	3240.200	3240.200	457
Сменные фильтрующие прокладки		см. страницу	см. страницу	см. страницу	см. страницу	456
Фильтрующие прокладки тонкой очистки	5 шт.	3238.055	3181.100	3182.100	3182.100	457
Защитный кожух	1 шт.	3238.080	3239.080	3240.080	3240.080	458
Заглушка	2 шт.	3238.020	3239.020	3240.020	3240.020	459
Регулятор числа оборотов ЕС Блок управления для вентиляторов ЕС	1 шт.	–	–	3235.440	3235.440	469
Регулятор числа оборотов ЕС Датчик для регулирования числа оборотов	1 шт.	–	–	3235.450	3235.450	469
Термостат	1 шт.	3110.000	3110.000	3110.000	3110.000	467
Термостат с разгрузкой от натяжения	1 шт.	3110.100	3110.100	3110.100	3110.100	467
Цифровой индикатор и регулятор внутренней температуры шкафа	1 шт.	3114.200	3114.200	3114.200	3114.200	466

Фильтрующие вентиляторы TopTherm

Мощность воздушного потока 550 – 900 м³/ч, с технологией ЕС

Арт. №	Кол-во	3243.500	3244.500	3245.500	3245.510	Стр.
Интерфейс управления		■	■	■	■	
Номинальное рабочее напряжение В, ~, Гц		200 - 240, 1~, 50/60	200 - 240, 1~, 50/60	200 - 240, 1~, 50/60	100 - 130, 1~, 50/60	
Мощность свободного воздушного потока м ³ /ч		550	700	900	900	
Номинальный ток А		0,5	0,7	1,33	2,1	
Входной предохранитель А		6	6	4	6	
Потребляемая мощность Вт		51	80	165	165	
Ширина (В) мм		323	323	323	323	
Высота (Н) мм		323	323	323	323	
Глубина (Т1) мм		25	25	25	25	
Максимальная монтажная глубина (Т2) мм		118,5	130,5	130,5	130,5	
Необходимый монтажный вырез (ВхН) мм		292 x 292	292 x 292	292 x 292	292 x 292	
Вентилятор		Диагональный, ЕС-двигатель	Диагональный, ЕС-двигатель	Диагональный, ЕС-двигатель	Диагональный, ЕС-двигатель	
Диапазон рабочих температур		-25°C...+55°C	-25°C...+55°C	-25°C...+55°C	-25°C...+55°C	
Диапазон температур хранения		-25°C...+70°C	-25°C...+70°C	-25°C...+70°C	-25°C...+70°C	
Уровень шума дБ(А)		63	64	72	72	
Вес кг		2,92	2,7	3,46	3,76	

Комплектующие

Выходной фильтр	1 шт.	3243.200	3243.200	3243.200	3243.200	457
Сменные фильтрующие прокладки		см. страницу	см. страницу	см. страницу	см. страницу	456
Фильтрующие прокладки тонкой очистки	5 шт.	3183.100	3183.100	3183.100	3183.100	457
Защитный кожух	1 шт.	3243.080	3243.080	3245.080	3245.080	458
Заглушка	2 шт.	3243.020	3243.020	3243.020	3243.020	459
Регулятор числа оборотов ЕС Блок управления для вентиляторов ЕС	1 шт.	3235.440	3235.440	3235.440	3235.440	469
Регулятор числа оборотов ЕС Датчик для регулирования числа оборотов	1 шт.	3235.450	3235.450	3235.450	3235.450	469
Термостат	1 шт.	3110.000	3110.000	3110.000	3110.000	467
Термостат с разгрузкой от натяжения	1 шт.	3110.100	3110.100	3110.100	3110.100	467
Цифровой индикатор и регулятор внутренней температуры шкафа	1 шт.	3114.200	3114.200	3114.200	3114.200	466

Монтаж системы

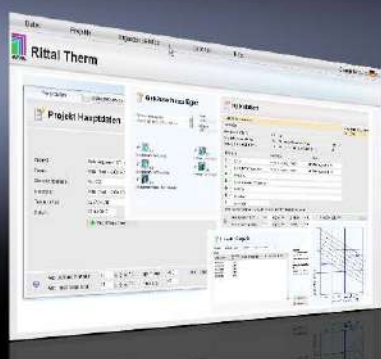

Программное
обеспечение Therm

См. страницу 474

Фильтрующие вентиляторы TopTherm

Мощность воздушного потока и степень защиты

Фильтрующие вентиляторы TopTherm

Арт. №	Мощность воздушного потока м³/ч при 50/60 Гц				Степень защиты IP согл. МЭК 60 529/степень защиты NEMA			
	Свободный воздушный поток	С выходным фильтром вкл. фильтрующую прокладку			Стандартный фильтр	Стандартный фильтр и дополнительная прокладка тонкой очистки	Стандартный фильтр и защитный кожух	
3237.100	20/25	1 x 3237.200 15/18	-	-	IP 54/ Type 12	-	IP 56/ Type 3, 3R	
3237.110								
3237.124	20							
3238.100	55/66	1 x 3238.200 43/50	2 x 3238.200 46/56	-		IP 54/ Type 12		
3238.110								
3238.124	55	1 x 3238.200 43	2 x 3238.200 46					
3239.100	105/120	1 x 3239.200 87/100	2 x 3239.200 93/108	1 x 3240.200 98/111		IP 54/ Type 12	IP 55/ Type 12	IP 56/ Type 3, 3R Type 4, 4X
3239.110								
3239.124	105	1 x 3239.200 87	2 x 3239.200 93	1 x 3240.200 98				
3240.100	180/160	1 x 3240.200 138/121	2 x 3240.200 165/140	1 x 3243.200 165/140				
3240.110								
3240.124	180	1 x 3240.200 138	2 x 3240.200 165	1 x 3243.200 165				
3241.100	230/250	1 x 3240.200 183/205	2 x 3240.200 203/230	1 x 3243.200 203/230				
3241.110								
3241.124	230	1 x 3240.200 183	2 x 3240.200 203	1 x 3243.200 203				
3243.100	550/600	1 x 3243.200 465/510	2 x 3243.200 508/548	-				
3243.110								
3244.100	700/770	1 x 3243.200 544/587	2 x 3243.200 614/662	-				
3244.110								
3244.140								

Фильтрующие вентиляторы TopTherm ЭМС

Арт. №	Мощность воздушного потока м³/ч при 50/60 Гц				Степень защиты IP согл. МЭК 60 529/степень защиты NEMA		
	Свободный воздушный поток	С ЭМС-выходным фильтром вкл. ЭМС-фильтрующую прокладку			Стандартный фильтр	Стандартный фильтр и дополнительная прокладка тонкой очистки	Стандартный фильтр и защитный кожух
3237.600	20/25	1 x 3237.060 15/18	-	-	IP 54/ Type 12	-	IP 56/ Type 3, 3R
3238.600	55/66	1 x 3238.060 43/50	2 x 3238.060 46/56	-		IP 54/ Type 12	IP 56/ Type 3, 3R Type 4, 4X
3239.600	105/120	1 x 3239.060 87/100	2 x 3239.060 93/108	1 x 3240.060 98/111			
3240.600	180/160	1 x 3240.060 138/121	2 x 3240.060 165/140	1 x 3243.060 165/140			
3241.600	230/250	1 x 3240.060 183/205	2 x 3240.060 203/230	1 x 3243.060 203/230			
3243.600	550/600	1 x 3243.060 465/510	2 x 3243.060 508/548	-			
3244.600	700/770	1 x 3243.060 544/587	2 x 3243.060 630/690	-			
3245.600	900	1 x 3243.060 680	2 x 3243.060 820	-	IP 51	IP 52	IP 56/ Type 1, 12 Type 3, 3R

Фильтрующие вентиляторы с технологией ЕС

Арт. №	Мощность воздушного потока м³/ч при 50/60 Гц				Степень защиты IP согл. МЭК 60 529/степень защиты NEMA		
	Свободный воздушный поток	С выходным фильтром вкл. фильтрующую прокладку			Стандартный фильтр	Стандартный фильтр и дополнительная прокладка тонкой очистки	Стандартный фильтр и защитный кожух
3238.500	55	1 x 3238.200 43	2 x 3238.200 46	-	IP 54/ Type 12	IP 54/ Type 12	IP 56/ Type 3, 3R Type 4, 4X
3239.500	105	1 x 3239.200 87	2 x 3239.200 93	1 x 3240.200 98			
3240.500	180	1 x 3240.200 138	2 x 3240.200 165	1 x 3243.200 165			
3241.500	230	1 x 3240.200 183	2 x 3240.200 203	1 x 3243.200 203			
3243.500	550	1 x 3243.200 465	2 x 3243.200 508	-			
3244.500	700	1 x 3243.200 544	2 x 3243.200 630	-			
3245.500	900	1 x 3243.200 680	2 x 3243.200 820	-	IP 51	IP 52	IP 56/ Type 1, 12 Type 3, 3R
3245.510	900	1 x 3243.200 680	2 x 3243.200 820	-			

Потолочные вентиляторы, вентиляционная насадка



Комплектующие для контроля микроклимата Страница 454

Цвет:

– RAL 7035

Степень защиты IP согл. МЭК 60 529:

- IP 21 без фильтрующей прокладки
- IP 55 вкл. фильтрующую прокладку

Комплект поставки:

– Устройство, готовое к установке, вкл. фильтрующую прокладку

Указание:

– Для энергоэффективной работы вентиляторов рекомендуется применение регуляторов и индикаторов температуры

Сертификаты:

Можно найти в Интернете

Диаграммы характеристик:

Можно найти в Интернете

Мощность свободного воздушного потока 500 – 873 м³/ч

Арт. №	Кол-во	3138.000	3139.100	3139.110	3140.100	3140.110	3140.140	Стр.
Номинальное рабочее напряжение В, ~, Гц		–	230, 1~, 50/60	115, 1~, 50/60	230, 1~, 50/60	115, 1~, 50/60	400, 3~, 50/60 460, 3~, 60	
Мощность свободного воздушного потока (без фильтрующих прокладок) м³/ч		–	500 / 525	500 / 525	873 / 965	873 / 965	863 / 942	
Мощность свободного воздушного потока (с фильтрующими прокладками) м³/ч		–	417 / 446	417 / 446	725 / 759	725 / 759	700 / 749	
Номинальный ток А		–	0,22 / 0,27	0,43 / 0,55	0,43 / 0,56	0,88 / 1,17	0,17 / 0,19	
Входной предохранитель А		–	6	6	6	6	–	
Защитный автомат двигателя А		–	–	–	–	–	6,3...10	
Потребляемая мощность Вт		–	50 / 62	49 / 62	98 / 130	101 / 135	90 / 122	
Ширина мм		400	400	400	400	400	400	
Высота мм		133	133	133	133	133	133	
Глубина мм		400	400	400	400	400	400	
Максимальная монтажная глубина мм		27,5	34,6	34,6	34,6	34,6	34,6	
Необходимый монтажный вырез мм		258 x 258	258 x 258	258 x 258	258 x 258	258 x 258	258 x 258	
Вентилятор		без двигателя	Радиальный, конденсаторный двигатель	Радиальный, конденсаторный двигатель	Радиальный, конденсаторный двигатель	Радиальный, конденсаторный двигатель	Радиальный, трехфазный двигатель	
Диапазон рабочих температур		-30°С...+55°С	-30°С...+55°С	-30°С...+55°С	-30°С...+55°С	-30°С...+55°С	-30°С...+55°С	
Диапазон температур хранения		-40°С...+70°С	-40°С...+70°С	-40°С...+70°С	-40°С...+70°С	-40°С...+70°С	-40°С...+70°С	

Комплектующие

Выходной фильтр	1 шт.	3243.200	3243.200	3243.200	3243.200	3243.200	3243.200	457
Сменные фильтрующие прокладки	12 шт.	3174.100	3174.100	3174.100	3174.100	3174.100	3174.100	456
Термостат	1 шт.	–	3110.000	3110.000	3110.000	3110.000	3110.000	467
Термостат с разгрузкой от натяжения	1 шт.	–	3110.100	3110.100	3110.100	3110.100	3110.100	467
Цифровой индикатор и регулятор внутренней температуры шкафа	1 шт.	–	3114.200	3114.200	3114.200	3114.200	3114.200	466
Гигростат	1 шт.	–	3118.000	3118.000	3118.000	3118.000	3118.000	468
Гигростат с разгрузкой от натяжения	1 шт.	–	3118.100	3118.100	3118.100	3118.100	3118.100	468

Потолочные вентиляторы



Комплектующие для контроля микроклимата Страница 454

Энергоэффективное и мощное исполнение потолочного вентилятора. Через встроенный в стандартном исполнении управляющий интерфейс с выходом сигнала тахометра можно осуществлять управление вентилятором и контроль числа оборотов и функций.

Цвет:

– RAL 7035

Степень защиты IP согл. МЭК 60 529:

- IP 21 без фильтрующей прокладки
- IP 55 вкл. фильтрующую прокладку

Комплект поставки:

- Устройство, готовое к установке, вкл. фильтрующую прокладку

Указание:

- Для еще более эффективной эксплуатации или для контроля вентиляторов рекомендуется использовать блок управления ЕС

Сертификаты:

Можно найти в Интернете

Диаграммы характеристик:

Можно найти в Интернете

Мощность свободного воздушного потока 1069 м³/ч, с технологией ЕС

Арт. №	Кол-во	3140.500	3140.510	Стр.
Интерфейс управления		■	■	
Номинальное рабочее напряжение В, ~, Гц		230, 1~, 50/60	115, 1~, 50/60	
Мощность свободного воздушного потока (без фильтрующих прокладок) м³/ч		1069 / 1069	1069 / 1069	
Мощность свободного воздушного потока (с фильтрующими прокладками) м³/ч		841 / 841	841 / 841	
Номинальный ток А		0,99 / 0,99	1,45 / 1,45	
Входной предохранитель А		6	6	
Потребляемая мощность Вт		129 / 129	106 / 106	
Ширина мм		400	400	
Высота мм		133	133	
Глубина мм		400	400	
Максимальная монтажная глубина мм		34,6	34,6	
Необходимый монтажный вырез мм		258 x 258	258 x 258	
Вентилятор		Радиальный, ЕС-двигатель	Радиальный, ЕС-двигатель	
Диапазон рабочих температур		-30°C...+55°C	-30°C...+55°C	
Диапазон температур хранения		-40°C...+70°C	-40°C...+70°C	

Комплектующие				
Выходной фильтр	1 шт.	3243.200	3243.200	457
Сменные фильтрующие прокладки	12 шт.	3174.100	3174.100	456
Регулятор числа оборотов ЕС Блок управления для вентиляторов ЕС	1 шт.	3235.440	3235.440	469
Регулятор числа оборотов ЕС Датчик для регулирования числа оборотов	1 шт.	3235.450	3235.450	469
Термостат	1 шт.	3110.000	3110.000	467
Термостат с разгрузкой от натяжения	1 шт.	3110.100	3110.100	467
Цифровой индикатор и регулятор внутренней температуры шкафа	1 шт.	3114.200	3114.200	466
Гигростат	1 шт.	3118.000	3118.000	468
Гигростат с разгрузкой от натяжения	1 шт.	3118.100	3118.100	468

Встраиваемые вентиляторы для 482,6 мм (19")



Комплектующие для контроля микроклимата Страница 454

Комплект поставки:

- Готовое к подключению устройство
- Вкл. блок клемм и крепежный материал

Сертификаты:

Можно найти в Интернете

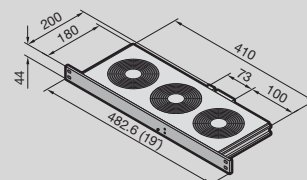

Мощность свободного воздушного потока 320 – 480 м³/ч

Арт. №	Кол-во	3340.230	3341.115	3341.230	3342.024	3342.230	3342.500	Стр.
С контролем		–	–	–	–	–	■	
Номинальное рабочее напряжение В, ~, Гц		230, 1~, 50/60	115, 1~, 50/60	230, 1~, 50/60	24 (DC)	230, 1~, 50/60	115 - 230, 1~, 50/60 24 (DC)	
Мощность свободного воздушного потока м³/ч		320	480	480	480	480	480	
Кол-во вентиляторов		2	3	3	3	3	3	
Расстояние между осями мм		85	85	85	105	105	105	
Номинальный ток А		0,24 / 0,22	0,69 / 0,69	0,36 / 0,33	0,74	0,36 / 0,33	0,85	
Входной предохранитель А		6	6	6	6	6	6	
Ширина мм		482,6	482,6	482,6	482,6	482,6	482,6	
Высота мм		44	44	44	44	44	44	
Глубина мм		200	200	200	200	200	200	
Диапазон рабочих температур		-10°C...+55°C	-10°C...+55°C	-10°C...+55°C	-10°C...+55°C	-10°C...+55°C	-10°C...+55°C	
Уровень шума дБ(А)		51	52	51	51	51	51	
Вес кг		2,24	2,0	2,74	1,86	2,78	2,0	

Комплектующие

Цифровой индикатор и регулятор внутренней температуры шкафа	1 шт.	3114.200	3114.200	3114.200	3114.200	3114.200	3114.200	466
Термостат	1 шт.	3110.000	3110.000	3110.000	3110.000	3110.000	3110.000	467
Термостат с разгрузкой от натяжения	1 шт.	3110.100	3110.100	3110.100	3110.100	3110.100	3110.100	467
Регулятор числа оборотов	1 шт.	3120.200	3120.200	3120.200	–	3120.200	–	470

Встраиваемые вентиляторы Varío для 482,6 мм (19")



Комплектующие для контроля микроклимата Страница 454

Комплект поставки:

- Готовое к подключению устройство
- Вкл. блок клемм и крепежный материал

Сертификаты:

Можно найти в Интернете

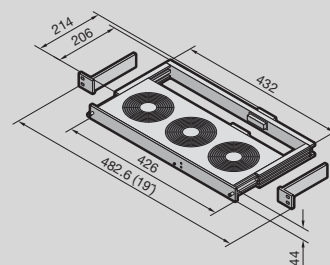

Мощность свободного воздушного потока 320 – 480 м³/ч

Арт. №	Кол-во	3350.230	3351.230	3352.230	3352.500	Стр.
С контролем		–	–	–	■	
Номинальное рабочее напряжение В, ~, Гц		230, 1~, 50/60	230, 1~, 50/60	230, 1~, 50/60	115 - 230, 1~, 50/60 24 (DC)	
Мощность свободного воздушного потока м³/ч		320	480	480	480	
Кол-во вентиляторов		2	3	3	3	
Расстояние между осями мм		85	85	105	105	
Номинальный ток А		0,24 / 0,22	0,36 / 0,33	0,36 / 0,33	0,85 / 0,85	
Входной предохранитель А		6	6	6	6	
Ширина мм		482,6	482,6	482,6	482,6	
Высота мм		44	44	44	44	
Глубина мм		200	200	200	200	
Диапазон рабочих температур		-10°C...+55°C	-10°C...+55°C	-10°C...+55°C	-10°C...+55°C	
Уровень шума дБ(А)		51	51	51	51	
Вес кг		2,0	2,7	2,78	2,04	
Дополнительно необходимо						
Направляющая рама	1 шт.	3355.100	3355.100	3355.100	3357.100	
Комплектующие						
Цифровой индикатор и регулятор внутренней температуры шкафа	1 шт.	3114.200	3114.200	3114.200	3114.200	466
Термостат	1 шт.	3110.000	3110.000	3110.000	3110.000	467
Термостат с разгрузкой от натяжения	1 шт.	3110.100	3110.100	3110.100	3110.100	467
Регулятор числа оборотов	1 шт.	3120.200	3120.200	3120.200	–	470

Нагнетающие вентиляторы для 482,6 мм (19")



Комплектующие для контроля микроклимата Страница 454

Комплект поставки:

- Готовое к подключению устройство
- Фильтрующая прокладка

Сертификаты:

Можно найти в Интернете

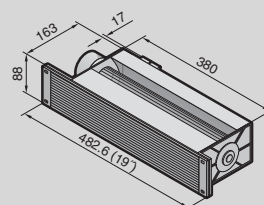

Мощность свободного воздушного потока 320 м³/ч

Арт. №	Кол-во	3144.000	Стр.
Номинальное рабочее напряжение В, ~, Гц		230, 1~, 50/60	
Мощность свободного воздушного потока м³/ч		320	
Номинальный ток А		0,16	
Потребляемая мощность Вт		37	
Ширина мм		482,6	
Высота мм		88	
Глубина мм		158	
Диапазон рабочих температур		-10°C...+55°C	
Уровень шума дБ(А)		52	
Число оборотов rpm		2245	
Макс. стат. перепад давления Pa		65 - 70	
Вес кг		2,02	

Комплектующие

Цифровой индикатор и регулятор внутренней температуры шкафа	1 шт.	3114.200	466
Термостат	1 шт.	3110.000	467
Термостат с разгрузкой от натяжения	1 шт.	3110.100	467
Фильтрующие прокладки	5 шт.	3177.000	454
Выходная передняя решетка 2 U	1 шт.	3176.000	459
Регулятор числа оборотов	1 шт.	3120.200	470

Воздухо-воздушные теплообменники TopTherm



Комплекующие для контроля микроклимата Страница 454

Регулирование температуры:

- Электронный регулятор с цифровым индикатором (заводская установка +35°C)

Цвет:

- RAL 7035

Степень защиты IP согл. МЭК 60 529:

- Внутренний контур IP 54

Комплект поставки:

- Полностью готовый к подключению блок
- Вставной блок клемм подключения
- Беспотенциальный контакт при превышении температуры

Сертификаты:

Можно найти в Интернете

Диаграммы характеристик:

Можно найти в Интернете

Удельная тепловая мощность 17,5 – 90 Вт/К, настенные с регулятором

Арт. №	Кол-во	3126.100	3127.100	3128.100	3129.100	3130.100	Стр.
Номинальное рабочее напряжение В, ~, Гц		230, 1~, 50/60	230, 1~, 50/60	230, 1~, 50/60	230, 1~, 50/60	230, 1~, 50/60	
Удельная тепловая мощность Вт/К		17,5	30	45	60	90	
Номинальный ток макс. на вентилятор А		0,11 / 0,13	0,28 / 0,34	0,3 / 0,4	0,38 / 0,4	0,67 / 0,88	
Входной предохранитель А		2	2	2	2	4	
Мощность на вентилятор Вт		23 / 27	60 / 75	70 / 90	85 / 90	150 / 200	
Мощность воздушного потока (свободного) вентилятора, внешний контур м³/ч		265 / 315	480 / 525	600 / 625	860 / 900	850 / 945	
Мощность воздушного потока (свободного) вентилятора, внутренний контур м³/ч		265 / 315	480 / 525	600 / 625	860 / 900	850 / 945	
Ширина мм		280	400	400	400	400	
Высота мм		550	950	950	950	1580	
Глубина мм		150	205	205	225	215	
Диапазон рабочих температур		-5°C...+55°C	-5°C...+55°C	-5°C...+55°C	-5°C...+55°C	-5°C...+55°C	
Вес кг		10,0	18,0	19,0	21,0	34,0	
Комплекующие							
Фильтрующие прокладки	3 шт.	3286.300	3286.400	3286.400	3286.400	3286.400	454
Металлический фильтр	1 шт.	3286.310	3286.410	3286.410	3286.410	3286.410	455

Воздухо-воздушные теплообменники



Комплектующие для контроля микроклимата Страница 454 Программное обеспечение Therm Страница 474

Цвет:

- RAL 7035
- RAL 9005

Степень защиты IP согл. МЭК 60 529:

- Внутренний контур IP 54

Комплект поставки:

- Полностью готовый к подключению блок
- Вентиляторы подключаются с помощью 2 трехжильных кабелей подключения с накопниками жил

Указание:

- Для точного поддержания температуры в шкафу рекомендуется использовать регулятор внутренней температуры шкафа, цифровой регулятор температуры с дисплеем или регулятор числа оборотов

Удельная тепловая мощность 66 Вт/К, потолочные

Арт. №	Кол-во	3248.000	Стр.
Номинальное рабочее напряжение В, ~, Гц		230, 1~, 50/60	
Удельная тепловая мощность Вт/К		66	
Кол-во вентиляторов		2	
Номинальный ток макс. на вентилятор А		0,45 / 0,55	
Входной предохранитель А		4	
Мощность на вентилятор Вт		75	
Мощность воздушного потока (свободного) вентилятора, внешний контур м ³ /ч		965	
Мощность воздушного потока (свободного) вентилятора, внутренний контур м ³ /ч		965	
Ширина мм		595	
Высота мм		362	
Глубина мм		440	
Диапазон рабочих температур		-5°C...+55°C	
Тип подключения (электрического)		Кабель подключения	
Вес кг		16,8	
Комплектующие			
Цифровой индикатор и регулятор внутренней температуры шкафа	1 шт.	3114.200	466
Термостат	1 шт.	3110.000	467
Термостат с разгрузкой от натяжения	1 шт.	3110.100	467
Гигростат	1 шт.	3118.000	468
Гигростат с разгрузкой от натяжения	1 шт.	3118.100	468
Регулятор числа оборотов	1 шт.	3120.200	470

Rittal – The System.

Faster – better – everywhere.

Потолочные вентиляторы – простой монтаж и высокая степень защиты



ENCLOSURES

POWER DISTRIBUTION

CLIMATE CONTROL

IT INFRASTRUCTURE

SOFTWARE & SERVICES



FRIEDHELM LOH GROUP

Rittal – The System.

Faster – better – everywhere.



Холодильные агрегаты

Термоэлектрический охладитель

Термоэлектрический охладитель	100 Вт	412
-------------------------------------	--------------	-----

Настенные холодильные агрегаты

TopTherm, горизонтальное исполнение	300 Вт	413
TopTherm	300 Вт	414
TopTherm Blue e	500 Вт	415
TopTherm Blue e	750 Вт	416
TopTherm Blue e	1000 Вт	417
TopTherm Blue e	1500 Вт	418
TopTherm Blue e	2000 Вт	419
TopTherm Blue e	2500 Вт	420
TopTherm Blue e	4000 Вт	420
TopTherm Blue e, плоские	1500 Вт	421
Blue e+	2000 – 6000 Вт	426
TopTherm Blue e, NEMA 4X	500 – 1500 Вт	428
TopTherm Blue e, NEMA 4X	2000 – 2500 Вт	429

Потолочные холодильные агрегаты

TopTherm Blue e	500 Вт	430
TopTherm Blue e	750 Вт	431
TopTherm Blue e	1000 Вт	431
TopTherm Blue e	1100 – 1500 Вт	432
TopTherm Blue e	2000 Вт	432
TopTherm Blue e	3000 – 4000 Вт	433

Модульная концепция контроля микроклимата

Модуль охлаждения Blue e	1500 – 2500 W	434
Профильные двери для установки модулей охлаждения		435



World's first

Самая эффективная серия холодильных агрегатов – Blue e+

Принцип :

- **Эффективность** – экономия электроэнергии до 75 % благодаря компонентам с регулировкой числа оборотов и технологии тепловых трубок
- **Гибкость** – применение по всему миру благодаря поддержке различных напряжений питания
- **Надежность** – высокий срок службы всех компонентов в шкафу и холодильного агрегата благодаря продуманному охлаждению
- **Простота** – интуитивно понятная настройка с помощью сенсорного экрана и наличие внешних интерфейсов

Термоэлектрический охладитель



Комплектующие для контроля микроклимата Страница 454 Программное обеспечение Therm Страница 474

Материал:

– Агрегат: алюминий, анодированный

Цвет:

– Кожух: RAL 7024

Степень защиты IP согл. МЭК 60 529:

– Внешний контур IP 34
– Внутренний контур IP 54

Комплект поставки:

– Термоэлектрический холодильный агрегат
– Готовый к подключению (вставной блок клемм подключения)
– Монтажные комплектующие
– ПО для установки параметров

Диаграммы характеристик:

Можно найти в Интернете

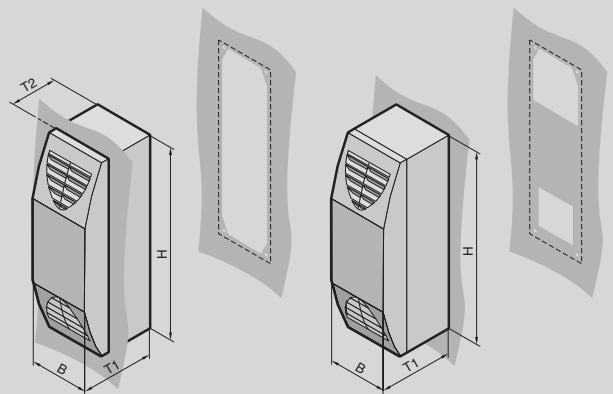

Полная мощность охлаждения/обогрева 100 Вт

Арт. №	Кол-во	3201.200	3201.300	Стр.
Номинальное рабочее напряжение В, ~, Гц		100 - 240, 1~, 50/60	24 (DC)	
Полная мощность охлаждения L35 L35 Вт		100 / 100	100	
Мощность обогрева Вт		100	100	
Ширина (B) мм		125	125	
Высота (H) мм		400	400	
Глубина (T1) мм		155	155	
Монтажная глубина (T2) мм		100	100	
Входной предохранитель А		4	10	
Диапазон рабочих температур		-30°C...+55°C	-30°C...+60°C	
Диапазон установок, охлаждение		+5°C...+55°C	+5°C...+55°C	
Диапазон установок, обогрев		-10°C...+20°C	-10°C...+20°C	
Коэффициент мощности охлаждения		1	1,2	
Встроенный блок питания		■	–	
Мощность воздушного потока (свободного) вентилятора, внутренний контур/внешний контур м³/ч		45 / 45	45 / 45	
Вес кг		3,0	2,4	
Комплектующие				
Сменные фильтрующие прокладки	5 шт.	3201.050	3201.050	456
Адаптер Master-Slave	1 шт.	3201.070	3201.070	471
Шланг для конденсата	1 шт.	3301.606	3301.606	464

Настенные холодильные агрегаты TopTherm, горизонтальное исполнение



Комплектующие для контроля микроклимата Страница 454 Программное обеспечение Therm Страница 474

Регулирование температуры:

- Базовый контроллер (заводская установка + 35°C)

Цвет:

- RAL 7035

Степень защиты IP согл. МЭК 60 529:

- Внешний контур IP 34
- Внутренний контур IP 54

Комплект поставки:

- Нанопокрытие конденсатора
- Готовый к подключению (вставной блок клемм подключения)
- Шаблон вырезов
- Крепежный материал

Сертификаты:

Можно найти в Интернете

Диаграммы характеристик:

Можно найти в Интернете

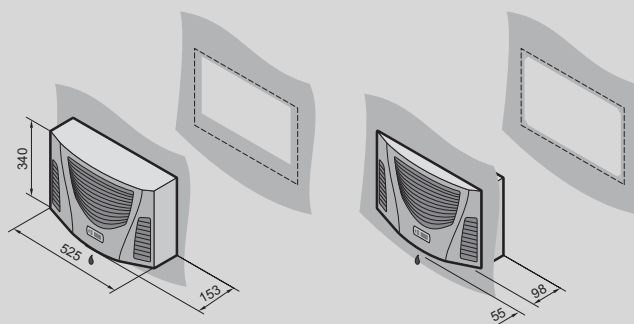

Класс мощности 300 Вт

Арт. №	Кол-во	3302.300	3302.310	Стр.
Материал	Листовая сталь	■	■	
Полная мощность охлаждения 50 Гц L35 L35 согл. DIN EN 14511 кВт		0,36	–	
Полная мощность охлаждения 50/60 Гц L35 L35 кВт		0,36 / 0,38	0,38	
Полная мощность охлаждения 50/60 Гц L35 L50 кВт		0,21 / 0,22	0,23	
Номинальное рабочее напряжение В, ~, Гц		230, 1~, 50/60	115, 1~, 60	
Ширина мм		525	525	
Высота мм		340	340	
Глубина мм		153	153	
Номинальный ток макс. А		1,6 / 1,7	4	
Пусковой ток А		4,3 / 5,3	12	
Входной предохранитель А		10	10	
Номинальная мощность P _{эл} 50/60 Гц L35 L35 кВт		0,27 / 0,29	0,32	
Номинальная мощность P _{эл} 50/60 Гц L35 L50 кВт		0,31 / 0,33	0,37	
Диапазон рабочих температур		+10°C...+55°C	+10°C...+55°C	
Диапазон установок		+30°C...+55°C	+30°C...+55°C	
Кoeffициент энергоэффективности (EER) 50 Гц L35 L35 согл. DIN EN 14511		1,3	1,18	
Хладагент г		R134a, 100	R134a, 95	
Допустимое давление (р макс.) бар		25	25	
Мощность воздушного потока (свободного) вентилятора, внутренний контур/внешний контур м ³ /ч		310 / 310	300 / 300	
Вес кг		13,0	13,0	
Комплектующие				
Фильтрующие прокладки	3 шт.	3286.110	3286.110	454
Металлический фильтр	1 шт.	3286.120	3286.120	455
Концевой выключатель двери	1 шт.	4127.010	4127.010	755
Шланг для конденсата	1 шт.	3301.608	3301.608	464

Настенные холодильные агрегаты TopTherm



Комплекующие для контроля микроклимата Страница 454 Программное обеспечение Therm Страница 474

Регулирование температуры:

- Базовый контроллер (заводская установка + 35°C)

Степень защиты IP согл. МЭК 60 529:

- Внешний контур IP 34
- Внутренний контур IP 54

Комплект поставки:

- Нанопокрытие конденсатора
- Готовый к подключению (вставной блок клемм подключения)
- Шаблон вырезов
- Крепежный материал

Сертификаты:

Можно найти в Интернете

Диаграммы характеристик:

Можно найти в Интернете

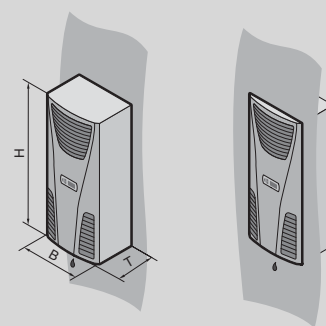

Класс мощности 300 Вт

Арт. №	Кол-во	3302.100	3302.110	3302.200	Стр.
Материал	Листовая сталь	■	■	–	
	Нержавеющая сталь	–	–	■	
Цвет	RAL 7035	■	■	–	
Полная мощность охлаждения 50 Гц L35 L35 согл. DIN EN 14511 кВт		0,36	–	0,36	
Полная мощность охлаждения 50/60 Гц L35 L35 кВт		0,36 / 0,38	0,38	0,36 / 0,38	
Полная мощность охлаждения 50/60 Гц L35 L50 кВт		0,21 / 0,23	0,23	0,21 / 0,23	
Номинальное рабочее напряжение В, ~, Гц		230, 1~, 50/60	115, 1~, 60	230, 1~, 50/60	
Ширина (В) мм		280	280	280	
Высота (Н) мм		550	550	550	
Глубина (Т) мм		140	140	140	
Номинальный ток макс. А		1,6 / 1,7	3,3	1,6 / 1,7	
Пусковой ток А		3 / 3,4	8	3 / 3,4	
Входной предохранитель А		10	10	10	
Номинальная мощность Р _{эл} 50/60 Гц L35 L35 кВт		0,27 / 0,28	0,32	0,27 / 0,28	
Номинальная мощность Р _{эл} 50/60 Гц L35 L50 кВт		0,28 / 0,3	0,37	0,28 / 0,3	
Диапазон рабочих температур		+10°C...+55°C	+10°C...+55°C	+10°C...+55°C	
Диапазон установок		+30°C...+55°C	+30°C...+55°C	+30°C...+55°C	
Коэффициент энергоэффективности (EER) 50 Гц L35 L35 согл. DIN EN 14511		1,3	1,18	1,3	
Хладагент г		R134a, 100	R134a, 100	R134a, 100	
Допустимое давление (р макс.) бар		25	25	25	
Мощность воздушного потока (свободного) вентилятора, внутренний контур/внешний контур м ³ /ч		345 / 310	345 / 310	345 / 310	
Вес кг		13,0	13,0	13,0	
Комплекующие					
Фильтрующие прокладки	3 шт.	3286.300	3286.300	3286.300	454
Металлический фильтр	1 шт.	3286.310	3286.310	3286.310	455
Концевой выключатель двери	1 шт.	4127.010	4127.010	4127.010	755
Шланг для конденсата	1 шт.	3301.608	3301.608	3301.608	464

Настенные холодильные агрегаты TopTherm Blue e



Комплекующие для контроля микроклимата Страница 454 Программное обеспечение Therm Страница 474 ПО RiDiag Страница 474

Регулирование температуры:

- e-комфортный контроллер (заводская установка +35°C)

Степень защиты IP согл. МЭК 60 529:

- Внешний контур IP 34
- Внутренний контур IP 54

Комплект поставки:

- Нанопокрытие конденсатора
- Готовый к подключению (вставной блок клемм подключения)
- Шаблон вырезов
- Крепежный материал

Сертификаты:

Можно найти в Интернете

Диаграммы характеристики:

Можно найти в Интернете

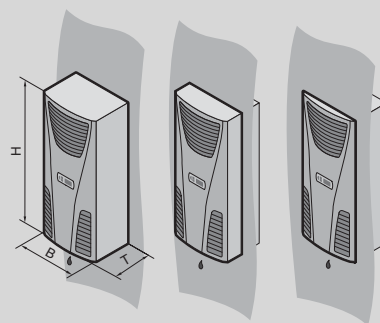

Класс мощности 500 Вт

Арт. №	Кол-во	3303.500	3303.510	3303.600	Стр.
Материал	Листовая сталь	■	■	-	
	Нержавеющая сталь	-	-	■	
Цвет	RAL 7035	■	■	-	
Полная мощность охлаждения 50 Гц L35 L35 согл. DIN EN 14511 кВт		0,55	-	0,55	
Полная мощность охлаждения 50/60 Гц L35 L35 кВт		0,55 / 0,66	0,66	0,55 / 0,66	
Полная мощность охлаждения 50/60 Гц L35 L50 кВт		0,33 / 0,4	0,4	0,33 / 0,4	
Номинальное рабочее напряжение В, ~, Гц		230, 1~, 50/60	115, 1~, 60	230, 1~, 50/60	
Ширина (В) мм		280	280	280	
Высота (Н) мм		550	550	550	
Глубина (Т) мм		210	210	210	
Номинальный ток макс. А		2,6 / 2,6	5,7	2,6 / 2,6	
Пусковой ток А		5,1 / 6,4	11,5	5,1 / 6,4	
Входной предохранитель А		10	10	10	
Защитный автомат трансформатора		-	-	-	
Кольцевой трансформатор (внешний) Ø x Г		-	-	-	
Номинальная мощность P _{эл} 50/60 Гц L35 L35 кВт		0,39 / 0,41	0,5	0,39 / 0,41	
Номинальная мощность P _{эл} 50/60 Гц L35 L50 кВт		0,45 / 0,42	0,53	0,45 / 0,42	
Диапазон рабочих температур		+10°C...+55°C	+10°C...+55°C	+10°C...+55°C	
Рабочая температура (макс.) 60 Гц		-	-	-	
Диапазон установок		+20°C...+55°C	+20°C...+55°C	+20°C...+55°C	
Кoeffициент энергоэффективности (EER) 50 Гц L35 L35 согл. DIN EN 14511		1,4	1,4	1,4	
Хладагент г		R134a, 170	R134a, 170	R134a, 170	
Допустимое давление (р макс.) бар		28	28	28	
Мощность воздушного потока (свободного) вентилятора, внутренний контур/внешний контур м ³ /ч		265 / 315	280 / 345	265 / 315	
Вес кг		17,0	17,0	17,0	
Комплекующие					
Фильтрующие прокладки	3 шт.	3286.300	3286.300	3286.300	454
Металлический фильтр	1 шт.	3286.310	3286.310	3286.310	455
Концевой выключатель двери	1 шт.	4127.010	4127.010	4127.010	755
Интерфейсная карта	1 шт.	3124.200	3124.200	3124.200	470

Настенные холодильные агрегаты TopTherm Blue e

Класс мощности 750 Вт

Арт. №	Кол-во	3361.500	3361.510	3361.540	3361.600	Стр.
Материал	Листовая сталь	■	■	■	–	
	Нержавеющая сталь	–	–	–	■	
Цвет	RAL 7035	■	■	■	–	
Полная мощность охлаждения 50 Гц L35 L35 согл. DIN EN 14511 кВт		0,85	–	0,85	0,85	
Полная мощность охлаждения 50/60 Гц L35 L35 кВт		0,85 / 0,89	0,89	0,85 / 0,89	0,85 / 0,89	
Полная мощность охлаждения 50/60 Гц L35 L50 кВт		0,67 / 0,67	0,67	0,67 / 0,67	0,67 / 0,67	
Номинальное рабочее напряжение В, ~, Гц		230, 1~, 50/60	115, 1~, 60	400, 2~, 50/60	230, 1~, 50/60	
Ширина (В) мм		280	280	280	280	
Высота (Н) мм		550	550	550	550	
Глубина (Т) мм		280	280	280	280	
Номинальный ток макс. А		2,7 / 2,7	5,3	1,2 / 1,4	2,7 / 2,7	
Пусковой ток А		6 / 9,6	12	3,1 / 3,3	6 / 9,6	
Входной предохранитель А		10	10	–	10	
Защитный автомат трансформатора А		–	–	6,3...10	–	
Кольцевой трансформатор (внешний) Ø x Г мм		–	–	126 x 65	–	
Номинальная мощность P _{эл} 50/60 Гц L35 L35 кВт		0,4 / 0,43	0,55	0,4 / 0,43	0,4 / 0,43	
Номинальная мощность P _{эл} 50/60 Гц L35 L50 кВт		0,47 / 0,5	0,66	0,47 / 0,5	0,47 / 0,5	
Диапазон рабочих температур		+10°C...+55°C	+10°C...+55°C	+10°C...+55°C	+10°C...+55°C	
Рабочая температура (макс.) 60 Гц		+53°C	+52°C	+53°C	+53°C	
Диапазон установок		+20°C...+55°C	+20°C...+55°C	+20°C...+55°C	+20°C...+55°C	
Кoeffициент энергоэффективности (EER) 50 Гц L35 L35 согл. DIN EN 14511		2,08	1,59	2,08	2,08	
Хладагент г		R134a, 280	R134a, 260	R134a, 280	R134a, 280	
Допустимое давление (р макс.) бар		28	28	28	28	
Мощность воздушного потока (свободного) вентилятора, внутренний контур/внешний контур м³/ч		230 / 550	230 / 625	230 / 550	230 / 550	
Вес кг		22,0	22,0	22,0	22,0	
Комплекующие						
Фильтрующие прокладки	3 шт.	3286.300	3286.300	3286.300	3286.300	454
Металлический фильтр	1 шт.	3286.310	3286.310	3286.310	3286.310	455
Концевой выключатель двери	1 шт.	4127.010	4127.010	4127.010	4127.010	755
Интерфейсная карта	1 шт.	3124.200	3124.200	3124.200	3124.200	470

Монтаж системы

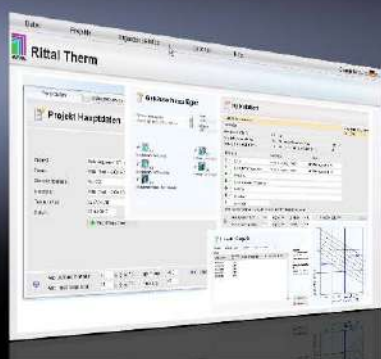

Программное обеспечение Therm

См. страницу 474

Настенные холодильные агрегаты TopTherm Blue e



Комплектующие для контроля микроклимата Страница 454 Программное обеспечение Therm Страница 474 ПО RiDiag Страница 474

Регулирование температуры:

- e-комфортный контроллер (заводская установка +35°C)

Степень защиты IP согл. МЭК 60 529:

- Внешний контур IP 34
- Внутренний контур IP 54

Комплект поставки:

- Нанопокрытие конденсатора
- Встроенный электрический испаритель конденсата
- Готовый к подключению (вставной блок клемм подключения)
- Шаблон вырезов
- Крепежный материал

Сертификаты:

Можно найти в Интернете

Диаграммы характеристики:

Можно найти в Интернете

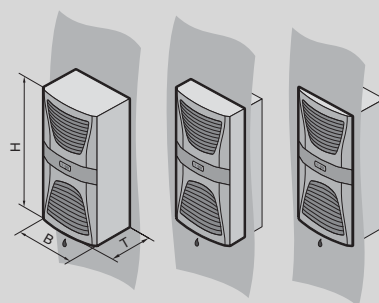

Класс мощности 1000 Вт

Арт. №		Кол-во	3304.500	3304.510	3304.540	3304.600	3304.640	Стр.
Материал	Листовая сталь		■	■	■	-	-	
	Нержавеющая сталь		-	-	-	■	■	
Цвет	RAL 7035		■	■	■	-	-	
Полная мощность охлаждения 50 Гц L35 L35 согл. DIN EN 14511 кВт			1,1	1,1	1,1	1,1	1,1	
Полная мощность охлаждения 50/60 Гц L35 L35 кВт			1,1 / 1,25	1,1 / 1,25	1,1 / 1,25	1,1 / 1,25	1,1 / 1,25	
Полная мощность охлаждения 50/60 Гц L35 L50 кВт			0,91 / 0,9	0,91 / 0,9	0,98 / 0,9	0,91 / 0,9	0,98 / 0,9	
Номинальное рабочее напряжение В, ~, Гц			230, 1~, 50/60	115, 1~, 50/60	400, 3~, 50 460, 3~, 60	230, 1~, 50/60	400, 3~, 50 460, 3~, 60	
Ширина (В) мм			400	400	400	400	400	
Высота (Н) мм			950	950	950	950	950	
Глубина (Т) мм			260	260	260	260	260	
Номинальный ток макс. А			3,9 / 4,3	8 / 8,8	2,2 / 2,1	5,4 / 5	2,8 / 2,4	
Пусковой ток А			12 / 14	26 / 28	11,5 / 12,7	12 / 14	11,5 / 12,7	
Входной предохранитель А			10	-	-	10	-	
Защитный автомат трансформатора А			-	11...16	-	-	-	
Защитный автомат двигателя А			-	-	6,3...10	-	6,3...10	
Номинальная мощность Р _{эл} 50/60 Гц L35 L35 кВт			0,64 / 0,68	0,64 / 0,68	0,64 / 0,79	0,64 / 0,68	0,64 / 0,79	
Номинальная мощность Р _{эл} 50/60 Гц L35 L50 кВт			0,71 / 0,81	0,71 / 0,81	0,73 / 0,9	0,71 / 0,81	0,73 / 0,9	
Диапазон рабочих температур			+10°C...+55°C	+10°C...+55°C	+10°C...+55°C	+10°C...+55°C	+10°C...+55°C	
Диапазон установок			+20°C...+55°C	+20°C...+55°C	+20°C...+55°C	+20°C...+55°C	+20°C...+55°C	
Коэффициент энергоэффективности (EER) 50 Гц L35 L35 согл. DIN EN 14511			1,83	1,83	1,72	1,83	1,72	
Хладагент г			R134a, 325	R134a, 325	R134a, 325	R134a, 325	R134a, 325	
Допустимое давление (р макс.) бар			28	28	28	28	28	
Мощность воздушного потока (свободного) вентилятора, внутренний контур/внешний контур м ³ /ч			600 / 900	600 / 900	600 / 900	600 / 900	600 / 900	
Вес кг			39,0	44,0	40,0	39,0	40,0	
Комплектующие								
Фильтрующие прокладки		3 шт.	3286.400	3286.400	3286.400	3286.400	3286.400	454
Металлический фильтр		1 шт.	3286.410	3286.410	3286.410	3286.410	3286.410	455
Концевой выключатель двери		1 шт.	4127.010	4127.010	4127.010	4127.010	4127.010	755

Настенные холодильные агрегаты TopTherm Blue e

Класс мощности 1500 Вт

Арт. №	Кол-во	3305.500	3305.510	3305.540	3305.600	3305.640	Стр.
Материал	Листовая сталь	■	■	■	–	–	
	Нержавеющая сталь	–	–	–	■	■	
Цвет	RAL 7035	■	■	■	–	–	
Полная мощность охлаждения 50 Гц L35 L35 согл. DIN EN 14511 кВт		1,6	1,6	1,6	1,6	1,6	
Полная мощность охлаждения 50/60 Гц L35 L35 кВт		1,6 / 1,76	1,6 / 1,76	1,6 / 1,61	1,6 / 1,76	1,6 / 1,61	
Полная мощность охлаждения 50/60 Гц L35 L50 кВт		1,25 / 1,37	1,25 / 1,37	1,33 / 1,35	1,25 / 1,37	1,33 / 1,35	
Номинальное рабочее напряжение В, -, Гц		230, 1~, 50/60	115, 1~, 50/60	400, 3~, 50 460, 3~, 60	230, 1~, 50/60	400, 3~, 50 460, 3~, 60	
Ширина (В) мм		400	400	400	400	400	
Высота (Н) мм		950	950	950	950	950	
Глубина (Т) мм		260	260	260	260	260	
Номинальный ток макс. А		5,5 / 5,8	11,5 / 12,5	2,5 / 2,8	5,5 / 5,8	2,5 / 2,8	
Пусковой ток А		12 / 14	26 / 28	12,2 / 11,3	12 / 14	12,2 / 11,3	
Входной предохранитель А		16	–	–	16	–	
Защитный автомат трансформатора А		–	14...20	–	–	–	
Защитный автомат двигателя А		–	–	6,3...10	–	6,3...10	
Номинальная мощность P _{эл} 50/60 Гц L35 L35 кВт		0,87 / 0,98	0,87 / 0,98	0,9 / 1,08	0,87 / 0,98	0,9 / 1,08	
Номинальная мощность P _{эл} 50/60 Гц L35 L50 кВт		1,03 / 1,15	1,03 / 1,15	1,06 / 1,25	1,03 / 1,15	1,06 / 1,25	
Диапазон рабочих температур		+10°C...+55°C	+10°C...+55°C	+10°C...+55°C	+10°C...+55°C	+10°C...+55°C	
Диапазон установок		+20°C...+55°C	+20°C...+55°C	+20°C...+55°C	+20°C...+55°C	+20°C...+55°C	
Коэффициент энергоэффективности (EER) 50 Гц L35 L35 согл. DIN EN 14511		1,83	1,83	1,83	1,83	1,83	
Хладагент г		R134a, 500	R134a, 500	R134a, 500	R134a, 500	R134a, 500	
Допустимое давление (р макс.) бар		28	28	28	28	28	
Мощность воздушного потока (свободного) вентилятора, внутренний контур/внешний контур м ³ /ч		800 / 900	800 / 900	800 / 900	800 / 900	800 / 900	
Вес кг		41,0	46,0	42,0	41,0	42,0	
Комплектующие							
Фильтрующие прокладки	3 шт.	3286.400	3286.400	3286.400	3286.400	3286.400	454
Металлический фильтр	1 шт.	3286.410	3286.410	3286.410	3286.410	3286.410	455
Концевой выключатель двери	1 шт.	4127.010	4127.010	4127.010	4127.010	4127.010	755

Монтаж системы

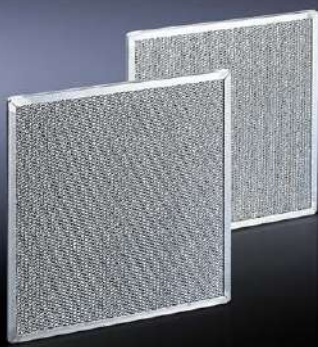

Металлический фильтр

См. страницу 455

Настенные холодильные агрегаты TopTherm Blue e



Комплектующие для контроля микроклимата Страница 454 Программное обеспечение Therm Страница 474 ПО RiDiag Страница 474

Регулирование температуры:

- e-комфортный контроллер (заводская установка +35°C)

Степень защиты IP согл. МЭК 60 529:

- Внешний контур IP 34
- Внутренний контур IP 54

Комплект поставки:

- Нанопокрытие конденсатора
- Встроенный электрический испаритель конденсата
- Готовый к подключению (вставной блок клемм подключения)
- Шаблон вырезов
- Крепежный материал

Сертификаты:

Можно найти в Интернете

Диаграммы характеристики:

Можно найти в Интернете

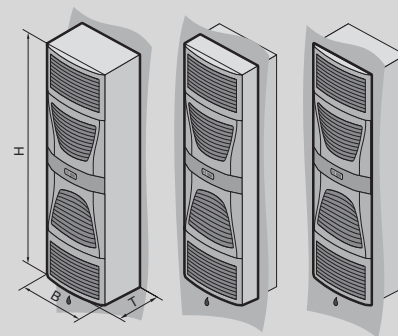

Класс мощности 2000 Вт

Арт. №	Кол-во	3328.500	3328.510	3328.540	3328.600	3328.640	Стр.
Материал	Листовая сталь	■	■	■	-	-	
	Нержавеющая сталь	-	-	-	■	■	
Цвет	RAL 7035	■	■	■	-	-	
Полная мощность охлаждения 50 Гц L35 L35 кВт согл. DIN EN 14511		2,2	2,2	2,2	2,2	2,2	
Полная мощность охлаждения 50/60 Гц L35 L35 кВт		2,2 / 2,56	2,2 / 2,56	2,2 / 2,55	2,2 / 2,56	2,2 / 2,55	
Полная мощность охлаждения 50/60 Гц L35 L50 кВт		1,82 / 1,95	1,82 / 1,95	1,65 / 1,89	1,82 / 1,95	1,65 / 1,89	
Номинальное рабочее напряжение В, ~, Гц		230, 1~, 50/60	115, 1~, 50/60	400, 3~, 50/60	230, 1~, 50/60	400, 3~, 50/60	
Ширина (В) мм		400	400	400	400	400	
Высота (Н) мм		1580	1580	1580	1580	1580	
Глубина (Т) мм		295	295	295	295	295	
Номинальный ток макс. А		6,1 / 6,6	13,4 / 14,8	2,8 / 3,3	6,1 / 6,6	2,8 / 3,3	
Пусковой ток А		20 / 22	40 / 38	6,8 / 7,8	20 / 22	6,8 / 7,8	
Входной предохранитель А		16	-	-	16	-	
Защитный автомат трансформатора А		-	18...25	-	-	-	
Защитный автомат двигателя А		-	-	6,3...10	-	6,3...10	
Номинальная мощность P _{эл} 50/60 Гц L35 L35 кВт		0,91 / 1,03	0,91 / 1,03	0,92 / 1,15	0,91 / 1,03	0,92 / 1,15	
Номинальная мощность P _{эл} 50/60 Гц L35 L50 кВт		1,06 / 1,23	1,06 / 1,23	1,15 / 1,4	1,06 / 1,23	1,15 / 1,4	
Диапазон рабочих температур		+10°C...+55°C	+10°C...+55°C	+10°C...+55°C	+10°C...+55°C	+10°C...+55°C	
Диапазон установок		+20°C...+55°C	+20°C...+55°C	+20°C...+55°C	+20°C...+55°C	+20°C...+55°C	
Коэффициент энергоэффективности (EER) 50 Гц L35 L35 согл. DIN EN 14511		2,4	2,4	2,4	2,4	2,4	
Хладагент г		R134a, 950	R134a, 950	R134a, 950	R134a, 950	R134a, 950	
Допустимое давление (р макс.) бар		28	28	28	28	28	
Мощность воздушного потока (свободного) вентилятора, внутренний контур/внешний контур м ³ /ч		980 / 980	980 / 980	900 / 900	980 / 980	900 / 900	
Вес кг		66,0	73,0	67,0	66,0	67,0	
Комплектующие							
Фильтрующие прокладки	3 шт.	3286.400	3286.400	3286.400	3286.400	3286.400	454
Металлический фильтр	1 шт.	3286.410	3286.410	3286.410	3286.410	3286.410	455

Настенные холодильные агрегаты TopTherm Blue e

Класс мощности 2500 Вт

Арт. №	Кол-во	3329.500	3329.510	3329.540	3329.600	3329.640	Стр.
Материал	Листовая сталь	■	■	■	-	-	
	Нержавеющая сталь	-	-	-	■	■	
Цвет	RAL 7035	■	■	■	-	-	
Полная мощность охлаждения 50 Гц L35 L35 согл. DIN EN 14511 кВт		2,55	2,55	2,55	2,55	2,55	
Полная мощность охлаждения 50/60 Гц L35 L35 кВт		2,55 / 2,71	2,55 / 2,71	2,55 / 2,75	2,55 / 2,71	2,55 / 2,75	
Полная мощность охлаждения 50/60 Гц L35 L50 кВт		1,89 / 1,97	1,89 / 1,97	1,95 / 2	1,89 / 1,97	1,95 / 2	
Номинальное рабочее напряжение В, ~, Гц		230, 1~, 50/60	115, 1~, 50/60	400, 3~, 50/460, 3~, 60	230, 1~, 50/60	400, 3~, 50/460, 3~, 60	
Ширина (В) мм		400	400	400	400	400	
Высота (Н) мм		1580	1580	1580	1580	1580	
Глубина (Т) мм		295	295	295	295	295	
Номинальный ток макс. А		8,2 / 9,3	17 / 22	3,7 / 3,8	8,2 / 9,3	3,7 / 3,8	
Пусковой ток А		20 / 24	44 / 42	6,8 / 7,6	20 / 24	6,8 / 7,6	
Входной предохранитель А		16	-	-	16	-	
Защитный автомат трансформатора А		-	18...25	-	-	-	
Защитный автомат двигателя А		-	-	6,3...10	-	6,3...10	
Номинальная мощность P _{эл} 50/60 Гц L35 L35 кВт		1,21 / 1,35	1,21 / 1,35	1,19 / 1,39	1,21 / 1,35	1,19 / 1,39	
Номинальная мощность P _{эл} 50/60 Гц L35 L50 кВт		1,41 / 1,64	1,41 / 1,64	1,45 / 1,75	1,41 / 1,64	1,45 / 1,75	
Диапазон рабочих температур		+10°C...+55°C	+10°C...+55°C	+10°C...+55°C	+10°C...+55°C	+10°C...+55°C	
Диапазон установок		+20°C...+55°C	+20°C...+55°C	+20°C...+55°C	+20°C...+55°C	+20°C...+55°C	
Коэффициент энергоэффективности (EER) 50 Гц L35 L35 согл. DIN EN 14511		2,11	2,11	2,11	2,11	2,11	
Хладагент г		R134a, 950	R134a, 950	R134a, 950	R134a, 950	R134a, 950	
Допустимое давление (р макс.) бар		28	28	28	28	28	
Мощность воздушного потока (свободного) вентилятора, внутренний контур/внешний контур м ³ /ч		1230 / 1230	1230 / 1230	1200 / 1200	1230 / 1230	1200 / 1200	
Вес кг		69,0	76,0	70,0	69,0	70,0	

Комплекующие

Фильтрующие прокладки	3 шт.	3286.400	3286.400	3286.400	3286.400	3286.400	454
Металлический фильтр	1 шт.	3286.410	3286.410	3286.410	3286.410	3286.410	455

Класс мощности 4000 Вт

Арт. №	Кол-во	3332.540	3332.640	Стр.
Материал	Листовая сталь	■	-	
	Нержавеющая сталь	-	■	
Цвет	RAL 7035	■	-	
Полная мощность охлаждения 50 Гц L35 L35 согл. DIN EN 14511 кВт		3,95	3,95	
Полная мощность охлаждения 50/60 Гц L35 L35 кВт		3,95 / 4,35	3,95 / 4,35	
Полная мощность охлаждения 50/60 Гц L35 L50 кВт		3,02 / 3,52	3,02 / 3,52	
Номинальное рабочее напряжение В, ~, Гц		400, 3~, 50/460, 3~, 60	400, 3~, 50/460, 3~, 60	
Ширина (В) мм		500	500	
Высота (Н) мм		1580	1580	
Глубина (Т) мм		340	340	
Номинальный ток макс. А		4,2 / 4,2	4,2 / 4,2	
Пусковой ток А		9,2 / 11	9,2 / 11	
Входной предохранитель		-	-	
Защитный автомат трансформатора		-	-	
Защитный автомат двигателя А		6,3...10	6,3...10	
Номинальная мощность P _{эл} 50/60 Гц L35 L35 кВт		1,6 / 2	1,6 / 2	
Номинальная мощность P _{эл} 50/60 Гц L35 L50 кВт		1,87 / 2,34	1,87 / 2,34	
Диапазон рабочих температур		+10°C...+55°C	+10°C...+55°C	
Диапазон установок		+20°C...+55°C	+20°C...+55°C	
Коэффициент энергоэффективности (EER) 50 Гц L35 L35 согл. DIN EN 14511		2,47	2,47	
Хладагент г		R134a, 2995	R134a, 2995	
Допустимое давление (р макс.) бар		28	28	
Мощность воздушного потока (свободного) вентилятора, внутренний контур/внешний контур м ³ /ч		1500 / 2000	1500 / 2000	
Вес кг		91,0	91,0	

Комплекующие

Фильтрующие прокладки	3 шт.	3286.400	3286.400	454
Металлический фильтр	1 шт.	3286.410	3286.410	455

Настенные холодильные агрегаты TopTherm Blue e, плоские



Комплектующие для контроля микроклимата Страница 454 Программное обеспечение Therm Страница 474 ПО RiDiag Страница 474

Регулирование температуры:

- e-комфортный контроллер (заводская установка +35°C)

Степень защиты IP согл. МЭК 60 529:

- Внешний контур IP 34
- Внутренний контур IP 54

Комплект поставки:

- Нанопокрытие конденсатора
- Встроенный электрический испаритель конденсата
- Готовый к подключению (вставной блок клемм подключения)
- Шаблон вырезов
- Крепежный материал

Сертификаты:

Можно найти в Интернете

Диаграммы характеристик:

Можно найти в Интернете

Класс мощности 1500 Вт

Арт. №	Кол-во	3366.500	3366.540	Стр.
Материал	Листовая сталь	■	■	
Цвет	RAL 7035	■	■	
Полная мощность охлаждения 50 Гц L35 L35 согл. DIN EN 14511 кВт		1,6	1,6	
Полная мощность охлаждения 50/60 Гц L35 L35 кВт		1,6 / 1,6	1,6 / 1,6	
Полная мощность охлаждения 50/60 Гц L35 L50 Вт		1,15 / 1,2	1,08 / 1,18	
Номинальное рабочее напряжение В, ~, Гц		230, 1~, 50/60	400, 3~, 50 460, 3~, 60	
Ширина мм		435	435	
Высота мм		1590	1590	
Глубина мм		205	205	
Номинальный ток макс. А		6,7 / 6,9	2,7 / 2,9	
Пусковой ток А		22 / 24	8 / 8,8	
Входной предохранитель А		10	-	
Защитный автомат трансформатора		-	-	
Защитный автомат двигателя А		-	6,3...10	
Номинальная мощность P _{эл} 50/60 Гц L35 L35 кВт		0,84 / 0,97	0,9 / 1,05	
Номинальная мощность P _{эл} 50/60 Гц L35 L50 кВт		1,02 / 1,13	1,08 / 1,25	
Диапазон рабочих температур		+10°C...+55°C	+10°C...+55°C	
Диапазон установок		+20°C...+55°C	+20°C...+55°C	
Коэффициент энергоэффективности (EER) 50 Гц L35 L35 согл. DIN EN 14511		1,9	1,9	
Хладагент г		R134a, 700	R134a, 700	
Допустимое давление (р макс.) бар		28	28	
Мощность воздушного потока (свободного) вентилятора, внутренний контур/внешний контур м ³ /ч		860 / 910	860 / 910	
Вес кг		45,0	46,0	
Комплектующие				
Фильтрующие прокладки	3 шт.	3286.400	3286.400	454
Металлический фильтр	1 шт.	3286.410	3286.410	455
Концевой выключатель двери	1 шт.	4127.010	4127.010	755
Шланг для конденсата	1 шт.	3301.612	3301.612	464

Настенные холодильные агрегаты Blue e+



Быстрое получение информации

- Интерфейс для диагностики агрегата с помощью ПО RiDiag и USB-разъема
- Удаленный мониторинг через Ethernet



Приложение Blue e+

- Бесконтактная передача информации и быстрый анализ с помощью NFC
- Простая отправка запроса на ремонт, обслуживание и запасные части через смартфон
- Сохранение данных непосредственно на агрегате



Простая настройка

- Быстрая настройка параметров, считывание данных и текстовых сообщений с помощью интеллектуального, многоязычного и адаптированного для промышленности дисплея

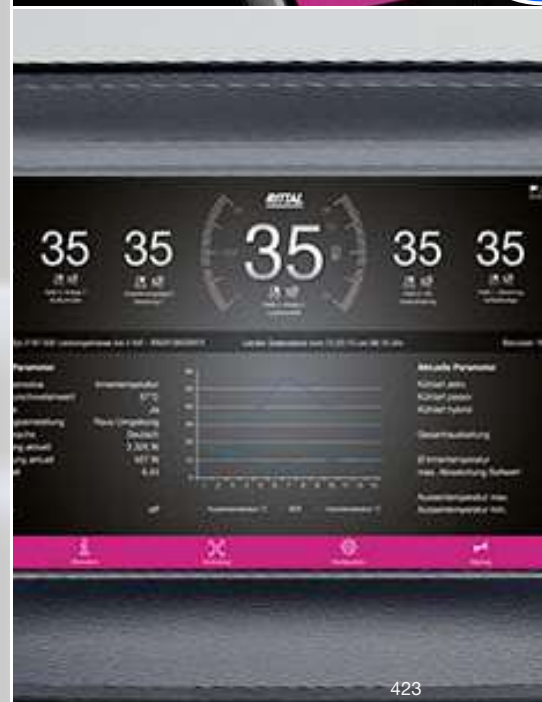

Настенные холодильные агрегаты Blue e+



Простота монтажа

- Наружный, полуутопленный и утопленный монтаж для одного и того же агрегата
- Один и тот же монтажный вырез для наружного, полуутопленного и утопленного монтажа агрегатов различных мощностей
- Удобная замена фильтрующей прокладки, без инструментов



Скорость монтажа

- Ручка для перемещения и позиционирования
- Монтажный зажим для фиксации
- Рым-болт для монтажа



Максимальная гибкость благодаря поддержке различных напряжений питания

- Один агрегат для всех типов напряжений и сетей, возможность применения по всему миру благодаря инверторной технологии:
 - 110 – 240 В, 1~, 50 – 60 Гц
 - 380 – 480 В, 3~, 50 – 60 Гц
- Международные допуски и сертификаты:
 - cULus Listed
 - EAC
 - TÜV Nord GS
 - Подтвержденная TÜV Nord мощность



Настенные холодильные агрегаты Blue e+



Комплекующие для контроля микроклимата Страница 454 Программное обеспечение Therm Страница 474 ПО RiDiag Страница 474

Преимущества:

- Экономия электроэнергии до 75 % благодаря компонентам с регулировкой числа оборотов и технологии тепловых трубок
- Применение по всему миру благодаря поддержке различных напряжений питания
- Высокий срок службы всех компонентов в шкафу и холодильного агрегата благодаря оптимальному охлаждению
- Интуитивно понятная настройка с помощью сенсорного экрана и наличие внешних интерфейсов

Регулирование температуры:

- Контроллер e+ (заводская установка +35°C)

Материал:

- Листовая сталь

Цвет:

- RAL 7035

Степень защиты IP согл. МЭК 60 529:

- Внутренний контур IP 55

Комплект поставки:

- Вкл. крепежный материал
- Готовый к подключению (вставной блок клемм подключения)

Указание:

- Обратите внимание на указания по монтажу.

Сертификаты:

- Можно найти в Интернете

Диаграммы характеристик:

- Можно найти в Интернете

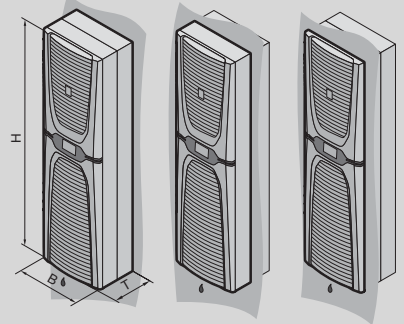

Класс мощности 2000 – 6000 Вт

Арт. №	Кол-во	3186.930	3187.930	3188.940	3189.940	Стр.
Полная мощность охлаждения 50 Гц L35 L35 согл. DIN EN 14511 кВт		2	2,6	4,2	5,8	
Полная мощность охлаждения 50/60 Гц L35 L35 кВт		2 / 2	2,6 / 2,6	4,2 / 4,2	5,8 / 5,8	
Полная мощность охлаждения 50/60 Гц L35 L50 кВт		1,29 / 1,29	1,82 / 1,82	3,02 / 3,02	4,2 / 4,2	
Номинальное рабочее напряжение В, ~, Гц		110 - 240, 1~, 50/60 380 - 480, 3~, 50/60	110 - 240, 1~, 50/60 380 - 480, 3~, 50/60	380 - 480, 3~, 50/60	380 - 480, 3~, 50/60	
Ширина (B) мм		450	450	450	450	
Высота (H) мм		1600	1600	1600	1600	
Глубина (T) мм		294	294	393	393	
Номинальная мощность кВт		0,73	1,05	1,3	2,2	
Номинальная мощность P _{эл} 50/60 Гц L35 L35 кВт		0,57 / 0,57	0,99 / 0,99	1,21 / 1,21	2,2 / 2,2	
Номинальная мощность P _{эл} 50/60 Гц L35 L50 кВт		0,6 / 0,6	0,94 / 0,94	1,28 / 1,28	2,2 / 2,2	
Диапазон рабочих температур		-20°C...+60°C	-20°C...+60°C	-20°C...+60°C	-20°C...+60°C	
Диапазон установок		+20°C...+50°C	+20°C...+50°C	+20°C...+50°C	+20°C...+50°C	
Диапазон температур хранения		-40°C...+70°C	-40°C...+70°C	-40°C...+70°C	-40°C...+70°C	
Коэффициент энергоэффективности (EER) 50 Гц L35 L35 согл. DIN EN 14511		3,5	2,63	3,46	2,64	
Сезонный коэффициент энергоэффективности (SEER) 50/60 Гц L35 L35		8,1	6,2	8,1	6,2	
Хладагент г		R134a, 1150	R134a, 1150	R134a, 1750	R134a, 1750	
Мощность воздушного потока (свободного) вентилятора, внутренний контур/внешний контур м³/ч		1250 / 1250	1250 / 1250	2300 / 2300	2300 / 2300	
Вес кг		55,2	55,2	72,4	72,4	
Указание к арт. №		–	–	Утопленный монтаж не возможен	Утопленный монтаж не возможен	
Комплекующие						
Фильтрующие прокладки	3 шт.	3285.900	3285.900	3285.900	3285.900	454
Металлический фильтр	1 шт.	3285.910	3285.910	3285.910	3285.910	455

Революционная энергоэффективность благодаря инновационной гибридной технологии



Высочайшая эффективность

- Благодаря гибридной технологии Вы получаете новый уровень эффективности Ваших холодильных агрегатов
- Активный контур охлаждения с регулировкой числа оборотов компонентов для адаптации мощности охлаждения
- Технология тепловых трубок для пассивного охлаждения обеспечивает отвод тепла из шкафа, если температура окружающей среды ниже установленного значения

Наглядный анализ эффективности

- Коэффициент энергоэффективности EER: стандартный показатель эффективности
- Сезонный коэффициент энергоэффективности SEER: сезонное значения для оценки фактического энергопотребления

Значительная экономия

- Экономия электроэнергии до 75 %
- Высокий срок службы благодаря продуманному охлаждению компонентов
- Поддержка постоянной температуры внутри шкафа – три режима управления
- Высокая эксплуатационная надежность

Настенные холодильные агрегаты TopTherm Blue e, NEMA 4X



Комплекующие для контроля микроклимата Страница 454 Программное обеспечение Therm Страница 474 ПО RiDiag Страница 474

Регулирование температуры:

- e-комфортный контроллер (заводская установка +35°C)

Степень защиты NEMA:

- NEMA 4X

Комплект поставки:

- Нанопокрытие конденсатора
- Встроенный электрический испаритель конденсата
- Готовый к подключению (вставной блок клемм подключения)
- Шаблон вырезов
- Крепежный материал

Указание:

- Встроенный испаритель конденсата отсутствует у модели 3303.xxx

Сертификаты:

Можно найти в Интернете

Диаграммы характеристик:

Можно найти в Интернете

Класс мощности 500 – 1500 Вт

Арт. №	Кол-во	3303.504	3303.514	3304.504	3304.544	3305.504	3305.544	Стр.
Материал	Нержавеющая сталь 1.4404 (AISI 316L)	■	■	■	■	■	■	
Полная мощность охлаждения 50 Гц L35 L35 согл. DIN EN 14511 кВт		0,55	–	1,1	1,1	1,6	1,6	
Полная мощность охлаждения 50/60 Гц L35 L35 кВт		0,55 / 0,66	0,66	1,1 / 1,25	1,1 / 1,26	1,6 / 1,76	1,6 / 1,61	
Полная мощность охлаждения 50/60 Гц L35 L50 кВт		0,33 / 0,4	0,4	0,91 / 0,9	0,98 / 0,91	1,25 / 1,37	1,33 / 1,35	
Номинальное рабочее напряжение В, ~, Гц		230, 1~, 50/60	115, 1~, 60	230, 1~, 50/60	400, 3~, 50/460, 3~, 60	230, 1~, 50/60	400, 3~, 50/460, 3~, 60	
Ширина мм		285	285	405	405	405	405	
Высота мм		620	620	1020	1020	1020	1020	
Глубина мм		298	298	358	358	358	358	
Номинальный ток макс. А		2,6 / 2,6	5,7	3,9 / 4,3	2,2 / 2,1	5,5 / 5,8	2,5 / 2,8	
Пусковой ток А		5,1 / 6,4	11,5	12 / 14	11,5 / 12,7	12 / 14	12,2 / 11,3	
Входной предохранитель А		10	10	10	–	16	–	
Защитный автомат трансформатора		–	–	–	–	–	–	
Защитный автомат двигателя А		–	–	–	6,3...10	–	6,3...10	
Номинальная мощность P _{эл} 50/60 Гц L35 L35 кВт		0,39 / 0,41	0,47	0,64 / 0,68	0,64 / 0,79	0,87 / 0,98	0,9 / 1,08	
Номинальная мощность P _{эл} 50/60 Гц L35 L50 кВт		0,42 / 0,39	0,5	0,71 / 0,81	0,73 / 0,93	0,9 / 1,15	1,06 / 1,25	
Диапазон рабочих температур		+10°C...+50°C	+10°C...+50°C	+10°C...+50°C	+10°C...+50°C	+10°C...+50°C	+10°C...+50°C	
Диапазон установок		+20°C...+50°C	+20°C...+50°C	+20°C...+50°C	+20°C...+50°C	+20°C...+50°C	+20°C...+50°C	
Коэффициент энергоэффективности (EER) 50 Гц L35 L35 согл. DIN EN 14511		1,4	1,31	1,83	1,83	1,83	1,83	
Хладагент г		R134a, 170	R134a, 170	R134a, 325	R134a, 325	R134a, 600	R134a, 600	
Допустимое давление (р макс.) бар		28	28	28	28	28	28	
Мощность воздушного потока (свободного) вентилятора, внутренний контур/внешний контур м ³ /ч		265 / 315	280 / 345	600 / 900	600 / 900	800 / 900	800 / 900	
Вес кг		25,0	25,0	49,0	50,0	51,0	52,0	
Комплекующие								
Концевой выключатель двери	1 шт.	4127.010	4127.010	4127.010	4127.010	4127.010	4127.010	755

Настенные холодильные агрегаты TopTherm Blue e, NEMA 4X

Класс мощности 2000 – 2500 Вт

Арт. №	Кол-во	3328.504	3328.544	3329.504	3329.544	Стр.
Материал	Нержавеющая сталь 1.4404 (AISI 316L)	■	■	■	■	
Полная мощность охлаждения 50 Гц L35 L35 согл. DIN EN 14511 кВт		2,2	2,2	2,55	2,55	
Полная мощность охлаждения 50/60 Гц L35 L35 кВт		2,2 / 2,56	2,2 / 2,55	2,55 / 2,71	2,55 / 2,75	
Полная мощность охлаждения 50/60 Гц L35 L50 кВт		1,62 / 1,75	1,45 / 1,69	1,84 / 1,92	1,9 / 1,95	
Номинальное рабочее напряжение В, ~, Гц		230, 1~, 50/60	400, 3~, 50 460, 3~, 60	230, 1~, 50/60	400, 3~, 50 460, 3~, 60	
Ширина мм		405	405	405	405	
Высота мм		1650	1650	1650	1650	
Глубина мм		388	388	388	388	
Номинальный ток макс. А		6,1 / 6,6	2,8 / 3,3	8,2 / 9,3	3,7 / 3,8	
Пусковой ток А		20 / 22	6,8 / 7,8	20 / 24	6,8 / 7,6	
Входной предохранитель А		16	–	16	–	
Защитный автомат трансформатора		–	–	–	–	
Защитный автомат двигателя А		–	6,3...10	–	6,3...10	
Номинальная мощность P _{эл} 50/60 Гц L35 L35 кВт		0,91 / 1,03	0,92 / 1,15	1,21 / 1,35	1,19 / 1,39	
Номинальная мощность P _{эл} 50/60 Гц L35 L50 кВт		1,06 / 1,25	1,15 / 1,4	1,41 / 1,64	1,44 / 1,75	
Диапазон рабочих температур		+10°C...+50°C	+10°C...+50°C	+10°C...+50°C	+10°C...+50°C	
Диапазон установок		+20°C...+50°C	+20°C...+50°C	+20°C...+50°C	+20°C...+50°C	
Коэффициент энергоэффективности (EER) 50 Гц L35 L35 согл. DIN EN 14511		2,4	2,4	2,11	2,11	
Хладагент г		R134a, 900	R134a, 900	R134a, 900	R134a, 900	
Допустимое давление (р макс.) бар		28	28	28	28	
Мощность воздушного потока (свободного) вентилятора, внутренний контур/внешний контур м³/ч		980 / 980	900 / 900	1230 / 1230	1200 / 1200	
Вес кг		80,0	81,0	83,0	84,0	
Комплекующие						
Концевой выключатель двери	1 шт.	4127.010	4127.010	4127.010	4127.010	755

Техническая библиотека



Знания от экспертов

См. сайт Rittal

Потолочные холодильные агрегаты TopTherm Blue e



Комплектующие для контроля микроклимата Стр. 454 Программное обеспечение Therm Стр. 474 ПО RiDiag Стр. 474 Распределение воздуха Стр. 461

Регулирование температуры:

- e-комфортный контроллер (заводская установка +35°C)

Степень защиты IP согл. МЭК 60 529:

- Внешний контур IP 34
- Внутренний контур IP 54

Комплект поставки:

- Нанопокрытие конденсатора
- Встроенный электрический испаритель конденсата
- Готовый к подключению (вставной блок клемм подключения)
- Шаблон вырезов
- Крепежный материал

Указание:

- Потолочный холодильный агрегат 3273.500 ввиду низкого уровня шума может также использоваться в офисных помещениях.

Сертификаты:

Можно найти в Интернете

Диаграммы характеристик:

Можно найти в Интернете

Класс мощности 500 Вт

Арт. №	Кол-во	3382.500	3382.510	3382.600	Стр.
Материал	Листовая сталь	■	■	–	
	Нержавеющая сталь	–	–	■	
Цвет	RAL 7035	■	■	–	
Полная мощность охлаждения 50 Гц L35 L35 согл. DIN EN 14511 кВт		0,55	0,55	0,55	
Полная мощность охлаждения 50/60 Гц L35 L35 кВт		0,55 / 0,62	0,55 / 0,62	0,55 / 0,62	
Полная мощность охлаждения 50/60 Гц L35 L50 кВт		0,42 / 0,48	0,42 / 0,48	0,42 / 0,48	
Номинальное рабочее напряжение В, ~, Гц		230, 1~, 50/60	115, 1~, 50/60	230, 1~, 50/60	
Ширина мм		597	597	597	
Высота мм		417	417	417	
Глубина мм		380	380	380	
Номинальный ток макс. А		2,3 / 2,6	4,7 / 5,4	2,3 / 2,6	
Пусковой ток А		9,1 / 8,8	18,2 / 15,9	9,1 / 8,8	
Входной предохранитель А		10	–	10	
Защитный автомат трансформатора А		–	6,3...10	–	
Защитный автомат двигателя		–	–	–	
Номинальная мощность P _{эл} 50/60 Гц L35 L35 кВт		0,27 / 0,31	0,27 / 0,31	0,27 / 0,32	
Номинальная мощность P _{эл} 50/60 Гц L35 L50 кВт		0,31 / 0,37	0,31 / 0,37	0,31 / 0,37	
Диапазон рабочих температур		+10°C...+55°C	+10°C...+55°C	+10°C...+55°C	
Диапазон установок		+20°C...+55°C	+20°C...+55°C	+20°C...+55°C	
Коэффициент энергоэффективности (EER) 50 Гц L35 L35 согл. DIN EN 14511		2,04	2,04	2,04	
Хладагент г		R134a, 300	R134a, 300	R134a, 300	
Допустимое давление (р макс.) бар		28	28	28	
Мощность воздушного потока (свободного) вентилятора, внутренний контур/внешний контур м ³ /ч		170 / 800	170 / 800	170 / 800	
Вес кг		30,0	35,0	30,0	
Комплектующие					
Фильтрующие прокладки	3 шт.	3286.500	3286.500	3286.500	454
Металлический фильтр	1 шт.	3286.510	3286.510	3286.510	455
Концевой выключатель двери	1 шт.	4127.010	4127.010	4127.010	755
Система воздуховодов	1 шт.	3286.870	3286.870	3286.870	461

Потолочные холодильные агрегаты TopTherm Blue e

Класс мощности 750 Вт

Арт. №	Кол-во	3359.500	3359.510	3359.540	3359.600	Стр.
Материал	Листовая сталь	■	■	■	–	
	Нержавеющая сталь	–	–	–	■	
Цвет	RAL 7035	■	■	■	–	
Полная мощность охлаждения 50 Гц L35 L35 согл. DIN EN 14511 кВт		0,77	0,77	0,77	0,77	
Полная мощность охлаждения 50/60 Гц L35 L35 кВт		0,77 / 0,79	0,77 / 0,79	0,77 / 0,79	0,77 / 0,79	
Полная мощность охлаждения 50/60 Гц L35 L50 кВт		0,52 / 0,47	0,52 / 0,47	0,52 / 0,47	0,52 / 0,47	
Номинальное рабочее напряжение В, ~, Гц		230, 1~, 50/60	115, 1~, 50/60	400, 2~, 50/60	230, 1~, 50/60	
Ширина мм		597	597	597	597	
Высота мм		417	417	417	417	
Глубина мм		380	380	380	380	
Номинальный ток макс. А		2,8 / 3,7	5,6 / 7,4	1,6 / 2,1	2,8 / 3,7	
Пусковой ток А		9,2 / 9	18,4 / 18	5,4 / 5,2	9,2 / 9	
Входной предохранитель А		10	–	–	10	
Защитный автомат трансформатора А		–	11...16	6,3...10	–	
Защитный автомат двигателя		–	–	–	–	
Номинальная мощность P _{эл} 50/60 Гц L35 L35 кВт		0,33 / 0,43	0,33 / 0,43	0,33 / 0,43	0,33 / 0,43	
Номинальная мощность P _{эл} 50/60 Гц L35 L50 кВт		0,49 / 0,42	0,49 / 0,42	0,49 / 0,42	0,49 / 0,42	
Диапазон рабочих температур		+10°C...+55°C	+10°C...+55°C	+10°C...+55°C	+10°C...+55°C	
Диапазон установок		+20°C...+55°C	+20°C...+55°C	+20°C...+55°C	+20°C...+55°C	
Кoeffициент энергоэффективности (EER) 50 Гц L35 L35 согл. DIN EN 14511		2,28	2,28	2,28	2,28	
Хладагент г		R134a, 400	R134a, 400	R134a, 400	R134a, 400	
Допустимое давление (р макс.) бар		28	28	28	28	
Мощность воздушного потока (свободного) вентилятора, внутренний контур/внешний контур м ³ /ч		585 / 800	440 / 910	585 / 800	585 / 800	
Вес кг		32,0	37,0	37,0	32,0	
Комплектующие						
Фильтрующие прокладки	3 шт.	3286.500	3286.500	3286.500	3286.500	454
Металлический фильтр	1 шт.	3286.510	3286.510	3286.510	3286.510	455
Концевой выключатель двери	1 шт.	4127.010	4127.010	4127.010	4127.010	755
Система воздухопроводов	1 шт.	3286.870	3286.870	3286.870	3286.870	461

Класс мощности 1000 Вт

Арт. №	Кол-во	3383.500	3383.510	3383.540	3383.600	Стр.
Материал	Листовая сталь	■	■	■	–	
	Нержавеющая сталь	–	–	–	■	
Цвет	RAL 7035	■	■	■	–	
Полная мощность охлаждения 50 Гц L35 L35 согл. DIN EN 14511 кВт		1	1	1	1	
Полная мощность охлаждения 50/60 Гц L35 L35 кВт		1 / 1,09	1 / 1,09	1 / 1,09	1 / 1,09	
Полная мощность охлаждения 50/60 Гц L35 L50 кВт		0,71 / 0,81	0,71 / 0,81	0,71 / 0,81	0,71 / 0,81	
Номинальное рабочее напряжение В, ~, Гц		230, 1~, 50/60	115, 1~, 50/60	400, 2~, 50/60	230, 1~, 50/60	
Ширина мм		597	597	597	597	
Высота мм		417	417	417	417	
Глубина мм		475	475	475	475	
Номинальный ток макс. А		2,9 / 3,9	6,2 / 8,4	1,7 / 2,2	2,9 / 3,9	
Пусковой ток А		8,8 / 10,1	14,4 / 15,8	4,6 / 5,7	8,8 / 10,1	
Входной предохранитель А		10	–	–	10	
Защитный автомат трансформатора А		–	11...16	6,3...10	–	
Защитный автомат двигателя		–	–	–	–	
Номинальная мощность P _{эл} 50/60 Гц L35 L35 кВт		0,38 / 0,47	0,38 / 0,45	0,38 / 0,45	0,38 / 0,47	
Номинальная мощность P _{эл} 50/60 Гц L35 L50 кВт		0,45 / 0,57	0,43 / 0,54	0,42 / 0,54	0,43 / 0,55	
Диапазон рабочих температур		+10°C...+55°C	+10°C...+55°C	+10°C...+55°C	+10°C...+55°C	
Диапазон установок		+20°C...+55°C	+20°C...+55°C	+20°C...+55°C	+20°C...+55°C	
Кoeffициент энергоэффективности (EER) 50 Гц L35 L35 согл. DIN EN 14511		2,58	2,58	2,58	2,58	
Хладагент г		R134a, 650	R134a, 650	R134a, 650	R134a, 650	
Допустимое давление (р макс.) бар		28	28	28	28	
Мощность воздушного потока (свободного) вентилятора, внутренний контур/внешний контур м ³ /ч		491 / 1600	491 / 1600	491 / 1600	491 / 1600	
Вес кг		40,0	46,0	46,0	40,0	
Комплектующие						
Фильтрующие прокладки	3 шт.	3286.500	3286.500	3286.500	3286.500	454
Металлический фильтр	1 шт.	3286.510	3286.510	3286.510	3286.510	455
Концевой выключатель двери	1 шт.	4127.010	4127.010	4127.010	4127.010	755
Система воздухопроводов	1 шт.	3286.870	3286.870	3286.870	3286.870	461

Потолочные холодильные агрегаты TopTherm Blue e

Класс мощности 1100 – 1500 Вт

Арт. №		Кол-во	3273.500	3384.500	3384.510	3384.540	3384.600	Стр.
Материал	Листовая сталь		■	■	■	■	–	
	Нержавеющая сталь		–	–	–	–	■	
Цвет	RAL 7035		■	■	■	■	–	
Полная мощность охлаждения 50 Гц L35 L35 согл. DIN EN 14511 кВт			1,1	1,5	1,5	1,5	1,5	
Полная мощность охлаждения 50/60 Гц L35 L35 кВт			1,1 / 1,2	1,5 / 1,65	1,5 / 1,65	1,5 / 1,65	1,5 / 1,65	
Полная мощность охлаждения 50/60 Гц L35 L50 кВт			0,85 / 0,87	1,15 / 1,3	1,15 / 1,3	1,15 / 1,3	1,15 / 1,3	
Номинальное рабочее напряжение В, ~, Гц			230, 1~, 50/60	230, 1~, 50/60	115, 1~, 50/60	400, 2~, 50/60	230, 1~, 50/60	
Ширина мм			597	597	597	597	597	
Высота мм			417	417	417	417	417	
Глубина мм			475	475	475	475	475	
Номинальный ток макс. А			5,2 / 5,4	4,2 / 4,9	8,7 / 10,1	2,5 / 2,9	4,2 / 4,9	
Пусковой ток А			15,5 / 16,5	14,7 / 13,6	27,2 / 23,2	8,7 / 7,6	14,7 / 13,6	
Входной предохранитель А			10	10	–	–	10	
Защитный автомат трансформатора А			–	–	14...20	6,3...10	–	
Защитный автомат двигателя			–	–	–	–	–	
Номинальная мощность P _{эл} 50/60 Гц L35 L35 кВт			0,51 / 0,53	0,67 / 0,77	0,67 / 0,76	0,67 / 0,76	0,67 / 0,77	
Номинальная мощность P _{эл} 50/60 Гц L35 L50 кВт			0,59 / 0,73	0,79 / 0,91	0,8 / 0,93	0,79 / 0,93	0,79 / 0,91	
Диапазон рабочих температур			+10°C...+55°C	+10°C...+55°C	+10°C...+55°C	+10°C...+55°C	+10°C...+55°C	
Диапазон установок			+20°C...+55°C	+20°C...+55°C	+20°C...+55°C	+20°C...+55°C	+20°C...+55°C	
Кoeffициент энергоэффективности (EER) 50 Гц L35 L35 согл. DIN EN 14511			2,12	2,24	2,24	2,24	2,24	
Хладагент г			R134a, 700	R134a, 700	R134a, 700	R134a, 700	R134a, 700	
Допустимое давление (р макс.) бар			28	28	28	28	28	
Мощность воздушного потока (свободного) вентилятора, внутренний контур/внешний контур м ³ /ч			440 / 1760	491 / 1600	491 / 1600	491 / 1600	491 / 1600	
Вес кг			42,0	41,0	47,0	47,0	41,0	
Комплекующие								
Фильтрующие прокладки		3 шт.	3286.500	3286.500	3286.500	3286.500	3286.500	454
Металлический фильтр		1 шт.	3286.510	3286.510	3286.510	3286.510	3286.510	455
Концевой выключатель двери		1 шт.	4127.010	4127.010	4127.010	4127.010	4127.010	755
Система воздухопроводов		1 шт.	3286.870	3286.870	3286.870	3286.870	3286.870	461

Класс мощности 2000 Вт

Арт. №		Кол-во	3385.500	3385.510	3385.540	3385.600	3385.640	Стр.
Материал	Листовая сталь		■	■	■	–	–	
	Нержавеющая сталь		–	–	–	■	■	
Цвет	RAL 7035		■	■	■	–	–	
Полная мощность охлаждения 50 Гц L35 L35 согл. DIN EN 14511 кВт			2	2	2	2	2	
Полная мощность охлаждения 50/60 Гц L35 L35 кВт			2 / 2,14	2 / 2,14	2 / 2,14	2 / 2,14	2 / 2,14	
Полная мощность охлаждения 50/60 Гц L35 L50 кВт			1,41 / 1,51	1,41 / 1,51	1,41 / 1,51	1,41 / 1,51	1,41 / 1,51	
Номинальное рабочее напряжение В, ~, Гц			230, 1~, 50/60	115, 1~, 50/60	400, 2~, 50/60	230, 1~, 50/60	400, 2~, 50/60	
Ширина мм			597	597	597	597	597	
Высота мм			417	417	417	417	417	
Глубина мм			475	475	475	475	475	
Номинальный ток макс. А			5,9 / 6,3	13,3 / 13,5	3,5 / 3,7	5,9 / 6,3	3,5 / 3,7	
Пусковой ток А			19,7 / 17,9	42,2 / 31,1	11,7 / 11,7	19,7 / 17,9	11,7 / 11,7	
Входной предохранитель А			10	–	–	10	–	
Защитный автомат трансформатора А			–	14...20	6,3...10	–	6,3...10	
Защитный автомат двигателя			–	–	–	–	–	
Номинальная мощность P _{эл} 50/60 Гц L35 L35 кВт			0,95 / 1,14	0,95 / 1,17	0,95 / 1,17	0,95 / 1,14	0,96 / 1,17	
Номинальная мощность P _{эл} 50/60 Гц L35 L50 кВт			1,07 / 1,23	1,07 / 1,24	1,07 / 1,24	1,07 / 1,23	1,07 / 1,24	
Диапазон рабочих температур			+10°C...+55°C	+10°C...+55°C	+10°C...+55°C	+10°C...+55°C	+10°C...+55°C	
Диапазон установок			+20°C...+55°C	+20°C...+55°C	+20°C...+55°C	+20°C...+55°C	+20°C...+55°C	
Кoeffициент энергоэффективности (EER) 50 Гц L35 L35 согл. DIN EN 14511			2,09	2,09	2,09	2,09	2,09	
Хладагент г			R134a, 900	R134a, 900	R134a, 900	R134a, 900	R134a, 900	
Допустимое давление (р макс.) бар			28	28	28	28	28	
Мощность воздушного потока (свободного) вентилятора, внутренний контур/внешний контур м ³ /ч			470 / 1760	470 / 1760	470 / 1760	470 / 1760	470 / 1760	
Вес кг			42,0	48,0	48,0	42,0	48,0	
Комплекующие								
Фильтрующие прокладки		3 шт.	3286.500	3286.500	3286.500	3286.500	3286.500	454
Металлический фильтр		1 шт.	3286.510	3286.510	3286.510	3286.510	3286.510	455
Концевой выключатель двери		1 шт.	4127.010	4127.010	4127.010	4127.010	4127.010	755
Система воздухопроводов		1 шт.	3286.870	3286.870	3286.870	3286.870	3286.870	461

Потолочные холодильные агрегаты TopTherm Blue e

Класс мощности 3000 – 4000 Вт

Арт. №	Кол-во	3386.540	3386.640	3387.540	3387.640	Стр.
Материал	Листовая сталь	■	–	■	–	
	Нержавеющая сталь	–	■	–	■	
Цвет	RAL 7035	■	–	■	–	
Полная мощность охлаждения 50 Гц L35 L35 согл. DIN EN 14511 кВт		3	3	3,8	3,8	
Полная мощность охлаждения 50/60 Гц L35 L35 кВт		3 / 3,3	3 / 3,3	3,8 / 4	3,8 / 4	
Полная мощность охлаждения 50/60 Гц L35 L50 кВт		2,2 / 2,5	2,2 / 2,5	3,05 / 3,3	3,05 / 3,3	
Номинальное рабочее напряжение В, -, Гц		400, 3~, 50 460, 3~, 60	400, 3~, 50 460, 3~, 60	400, 3~, 50 460, 3~, 60	400, 3~, 50 460, 3~, 60	
Ширина мм		796	796	796	796	
Высота мм		470	470	470	470	
Глубина мм		580	580	580	580	
Номинальный ток макс. А		3,4 / 3,4	3,4 / 3,4	3,9 / 3,9	3,9 / 3,9	
Пусковой ток А		8 / 9	8 / 9	17 / 19	17 / 19	
Входной предохранитель		–	–	–	–	
Защитный автомат трансформатора		–	–	–	–	
Защитный автомат двигателя А		6,3...10	6,3...10	6,3...10	6,3...10	
Номинальная мощность P _{эл} 50/60 Гц L35 L35 кВт		1,17 / 1,48	1,17 / 1,48	1,59 / 2,03	1,59 / 2,03	
Номинальная мощность P _{эл} 50/60 Гц L35 L50 кВт		1,42 / 1,76	1,42 / 1,76	1,84 / 2,31	1,84 / 2,31	
Диапазон рабочих температур		+10°C...+55°C	+10°C...+55°C	+10°C...+55°C	+10°C...+55°C	
Диапазон установок		+20°C...+55°C	+20°C...+55°C	+20°C...+55°C	+20°C...+55°C	
Коэффициент энергоэффективности (EER) 50 Гц L35 L35 согл. DIN EN 14511		2,56	2,56	2,38	2,38	
Хладагент г		R134a, 1600	R134a, 1600	R134a, 1800	R134a, 1800	
Допустимое давление (р макс.) бар		28	28	28	28	
Мощность воздушного потока (свободного) вентилятора, внутренний контур/внешний контур м ³ /ч		1280 / 3450	1280 / 3450	1420 / 3870	1420 / 3870	
Вес кг		70,0	70,0	77,0	77,0	
Комплекующие						
Фильтрующие прокладки	3 шт.	3286.600	3286.600	3286.600	3286.600	454
Металлический фильтр	1 шт.	3286.610	3286.610	3286.610	3286.610	455
Концевой выключатель двери	1 шт.	4127.010	4127.010	4127.010	4127.010	755
Система воздуховодов	1 шт.	3286.970	3286.970	3286.970	3286.970	461

Монтаж системы



Система воздуховодов

См. страницу 461

Модульная концепция контроля микроклимата, модуль охлаждения Blue e



Комплектующие для контроля микроклимата Стр. 454 Шкафы TS 8 Стр. 74 Программное обеспечение Therm Стр. 474 ПО RiDiag Стр. 474

Все модули охлаждения могут индивидуально комбинироваться с модульной дверью.

Регулирование температуры:

– e-комфортный контроллер (заводская установка +35°C)

Материал:

– Листовая сталь

Цвет:

– RAL 7035

Степень защиты IP согл. МЭК 60 529:

– Внешний контур IP 34
– Внутренний контур IP 54

Комплект поставки:

– Модуль охлаждения, подготовлен для монтажа в профильную дверь
– Нанопокрытие конденсатора
– Встроенный электрический испаритель конденсата
– Готовый к подключению (вставной блок клемм подключения)

Указание:

– Для эффективной работы необходим цоколь высотой 100 или 200 мм

Сертификаты:

Можно найти в Интернете

Диаграммы характеристик:

Можно найти в Интернете

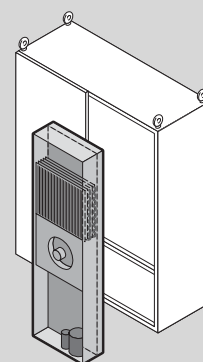

Класс мощности 1500 – 2500 Вт

Арт. №	Кол-во	3307.700	3307.740	3310.700	3310.740	Стр.
Материал	Листовая сталь	■	■	■	■	
Номинальное рабочее напряжение В, ~, Гц		230, 1~, 50/60	400, 3~, 50 460, 3~, 60	230, 1~, 50/60	400, 3~, 50 460, 3~, 60	
Полная мощность охлаждения 50/60 Гц L35 L35 кВт		1,55 / 1,55	1,55 / 1,55	2,5 / 2,52	2,5 / 2,5	
Полная мощность охлаждения 50/60 Гц L35 L50 кВт		0,85 / 0,9	0,93 / 0,95	1,62 / 1,76	1,76 / 1,8	
Номинальный ток макс. А		6 / 6,1	2,5 / 2,7	7,6 / 9,4	3,5 / 3,7	
Пусковой ток А		22 / 24	8,5 / 9,2	22 / 24	13 / 14	
Входной предохранитель А		16	–	16	–	
Защитный автомат двигателя А		–	6,3...10	–	6,3...10	
Номинальная мощность P _{эл} 50/60 Гц L35 L35 кВт		0,85 / 1,05	0,79 / 1	1,31 / 1,52	1,13 / 1,48	
Номинальная мощность P _{эл} 50/60 Гц L35 L50 кВт		1 / 1,15	0,9 / 1,1	1,48 / 1,85	1,4 / 1,75	
Диапазон рабочих температур		+10°C...+55°C	+10°C...+55°C	+10°C...+55°C	+10°C...+55°C	
Диапазон установок		+20°C...+55°C	+20°C...+55°C	+20°C...+55°C	+20°C...+55°C	
Коэффициент энергоэффективности (EER) 50 Гц L35 L35 согл. DIN EN 14511		1,76	1,9	1,91	2,21	
Хладагент г		R134a, 700	R134a, 700	R134a, 1175	R134a, 1175	
Допустимое давление (р макс.) бар		28	28	30	30	
Мощность воздушного потока (свободного) вентилятора, внутренний контур/внешний контур м³/ч		600 / 1100	600 / 1100	1100 / 1100	1100 / 1100	
Вес кг		68,0	68,0	73,0	72,0	

Дополнительно необходимо

Модульная концепция профильных климатических дверей		см. страницу	см. страницу	см. страницу	см. страницу	434
---	--	--------------	--------------	--------------	--------------	-----

Комплектующие

Концевой выключатель двери	1 шт.	4127.010	4127.010	4127.010	4127.010	755
Кабель Master/Slave	1 шт.	3124.100	3124.100	3124.100	3124.100	471
Интерфейсная карта	1 шт.	3124.200	3124.200	3124.200	3124.200	470

Модульная концепция профильных климатических дверей

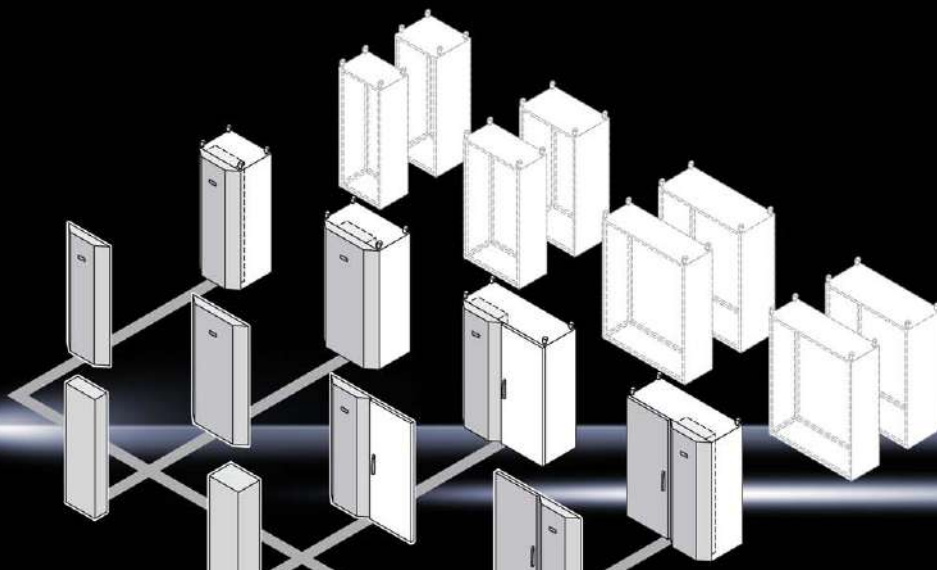

Комплекующие для контроля микроклимата Страница 454 Шкафы TS 8 Страница 74 Программное обеспечение Therm Страница 474

Материал:

– Листовая сталь

Цвет:

– RAL 7035

Комплект поставки:

- Профильная дверь без смонтированного модуля охлаждения
- Шарниры TS 8, угол открытия двери ок. 110°

Указание:

- Следующая информация относится к шкафам TS шириной 1200 мм
- Для положения агрегата "справа" в комплект поставки входят профильная дверь для монтажа в правую половину шкафа и специальная дверь с замком для левой половины шкафа.

- Для положения агрегата "слева" в комплект поставки входят профильная дверь для монтажа в левую половину шкафа. Можно использовать существующую правую дверь с замком.

Сертификаты:

Можно найти в Интернете

для установки модулей охлаждения

Арт. №	Кол-во	3300.040	3300.050	3300.060	3300.070	3300.080	3300.090	3300.110	3300.120	Стр.
Размеры подходят для типа шкафа		TS 8	TS 8	TS 8	TS 8	TS 8	TS 8	TS 8	TS 8	
с высотой мм		1800	2000	1800	2000	1800	2000	1800	2000	
с шириной мм		600	600	800	800	1200	1200	1200	1200	
Расположение агрегата слева		–	–	–	–	■	■	–	–	
Расположение агрегата справа		–	–	–	–	–	–	■	■	
Вес кг		24,0	27,0	34,0	35,0	25,0	28,0	48,0	57,5	
Дополнительно необходимо										
Модульная концепция контроля микроклимата, модуль охлаждения Blue e		см. страницу	см. страницу	см. страницу	см. страницу	см. страницу	см. страницу	см. страницу	см. страницу	434
Комплекующие										
Металлический фильтр	1 шт.	3284.210	3284.210	3284.210	3284.210	3284.210	3284.210	3284.210	3284.210	455

Rittal – The System.

Faster – better – everywhere.



Жидкостное охлаждение

Воздухо-водяные теплообменники

Настенные.....	300 – 500 Вт.....	438
Настенные.....	600 – 1000 Вт.....	439
Настенные.....	1250 – 3000 Вт.....	440
Настенные.....	3000 – 5000 Вт.....	441
Настенные.....	7000 Вт.....	442
Настенные HD.....	600 – 1300 Вт.....	443
Потолочные.....	1875 – 4000 Вт.....	444

Liquid Cooling Package

Промышленный LCP Rack.....	10 кВт.....	445
----------------------------	-------------	-----

Чиллеры

TopTherm.....	1000 – 1500 Вт.....	446
TopTherm.....	3000 – 6000 Вт.....	447
TopTherm, настенные.....	1000 – 2500 Вт.....	448
TopTherm.....	8000 – 16000 Вт.....	449
TopTherm.....	20000 – 40000 Вт.....	450

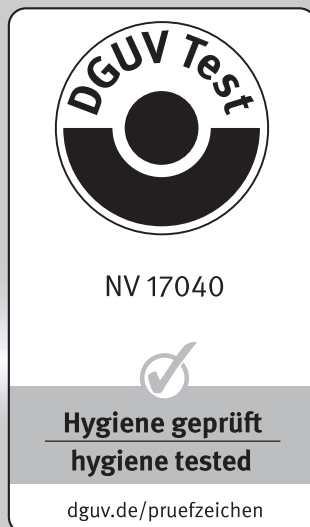

Воздухо-водяные теплообменники



Комплектующие для контроля микроклимата Страница 454 Чиллеры Страница 446 Программное обеспечение Therm Страница 474

Цвет:

– RAL 7035

Степень защиты IP согл. МЭК 60 529:

– IP 55

Охлаждающая жидкость:

– Вода (спецификацию см. в Интернете)

Комплект поставки:

- Готовый к подключению (вставной блок клемм подключения)
- Шаблон вырезов
- Уплотнение и крепежный материал

Указание:

- Встроенный обратный клапан у агрегатов e-комфортным контроллером

Сертификаты:

Можно найти в Интернете

Диаграммы характеристик:

Можно найти в Интернете

Класс мощности 300 – 500 Вт, настенные

Арт. №	Кол-во	3212.024	3212.230	3363.100	3363.500	Стр.
Исполнение	Водопроводящие детали из меди/латуни (Cu/CuZn)	■	■	■	■	
Регулирование температуры	e-комфортный контроллер (заводская установка +35°C)	–	–	–	■	
	Базовый контроллер (заводская установка +35°C)	–	–	■	–	
Полная мощность охлаждения L35 W10, 200 л/ч кВт		0,3	0,3	–	–	
Полная мощность охлаждения L35 W10, 400 л/ч кВт		–	–	0,5	0,5	
Номинальная мощность P _{эл} 50/60 Гц Вт		26	23 / 27	37 / 38	37 / 38	
Номинальное рабочее напряжение В		24 (DC)	230, 1~, 50/60	230, 1~, 50/60	230, 1~, 50/60	
Ширина мм		150	150	280	280	
Высота мм		300	300	550	550	
Глубина мм		85	85	120	120	
Номинальный ток макс. А		1,2	0,11 / 0,13	0,18 / 0,18	0,18 / 0,18	
Входной предохранитель А		2	2	4	4	
Диапазон рабочих температур		+1°C...+70°C	+1°C...+70°C	+1°C...+70°C	+1°C...+70°C	
Диапазон установок		–	–	+20°C...+55°C	+20°C...+55°C	
Температура подаваемой воды		+1°C...+30°C	+1°C...+30°C	+1°C...+30°C	+1°C...+30°C	
Подключение воды	G 3/8" наружная резьба	–	–	■	■	
	Муфта для шланга 1/2"	–	–	■	■	
	Муфта для шланга 3/8"	■	■	–	–	
Допустимое давление (р макс.) бар		1 - 10	1 - 10	1 - 10	1 - 10	
Мощность воздушного потока (свободного) вентилятора, внутренний контур 50/60 Гц м³/ч		250	280 / 310	290 / 345	290 / 345	
Вес кг		3,2	3,2	8,0	8,0	

Комплектующие

Шланг для конденсата	1 шт.	3301.610	3301.610	3301.612	3301.612	464
Концевой выключатель двери	1 шт.	4127.010	4127.010	4127.010	4127.010	755
Кольцевой трансформатор	1 шт.	–	3201.960	см. страницу	см. страницу	471
Фиттинг 3/8"	2 шт.	–	–	3201.900	3201.900	465
Выравнивающий клапан		см. страницу	см. страницу	см. страницу	см. страницу	465
Комплект для подключения	1 шт.	–	–	3201.990	3201.990	465
Охлаждающая жидкость (готовая смесь)		см. страницу	см. страницу	см. страницу	см. страницу	465
Кабель Master/Slave	1 шт.	–	–	–	3124.100	471
Интерфейсная карта	1 шт.	–	–	–	3124.200	470

Воздухо-водяные теплообменники

Класс мощности 600 – 1000 Вт, настенные

Арт. №	Кол-во	3214.100	3364.504	3364.100	3364.500	Стр.
Исполнение	Водопроводящие детали из меди/латуни (Cu/CuZn)	■	–	■	■	
	Водопроводящие детали из нержавеющей стали (1.4571)	–	■	–	–	
Регулирование температуры	e-комфортный контроллер (заводская установка +35°C)	–	■	–	■	
	Базовый контроллер (заводская установка +35°C)	–	–	■	–	
	Электромагнитный клапан с термостатическим управлением	■	–	–	–	
Полная мощность охлаждения L35 W10, 200 л/ч кВт		0,6	–	–	–	
Полная мощность охлаждения L35 W10, 400 л/ч кВт		0,7	0,95	1	1	
Номинальная мощность P _{эл} 50/60 Гц Вт		36 / 37	37 / 38	37 / 38	37 / 38	
Номинальное рабочее напряжение В, ~, Гц		230, 1~, 50/60	230, 1~, 50/60	230, 1~, 50/60	230, 1~, 50/60	
Ширина мм		200	280	280	280	
Высота мм		500	550	550	550	
Глубина мм		100	120	120	120	
Номинальный ток макс. А		0,17 / 0,18	0,18 / 0,18	0,18 / 0,18	0,18 / 0,18	
Входной предохранитель А		2	4	4	4	
Диапазон рабочих температур		+1°C...+70°C	+1°C...+70°C	+1°C...+70°C	+1°C...+70°C	
Диапазон установок		+20°C...+55°C	+20°C...+55°C	+20°C...+55°C	+20°C...+55°C	
Температура подаваемой воды		+1°C...+30°C	+1°C...+30°C	+1°C...+30°C	+1°C...+30°C	
Подключение воды	G 3/8" наружная резьба	–	■	■	■	
	Муфта для шланга 1/2"	■	■	■	■	
Допустимое давление (р макс.) бар		1 - 10	1 - 10	1 - 10	1 - 10	
Мощность воздушного потока (свободного) вентилятора, внутренний контур 50/60 Гц м³/ч		280 / 310	290 / 345	290 / 345	290 / 345	
Вес кг		7,0	9,0	9,0	9,0	
Комплекующие						
Шланг для конденсата	1 шт.	3301.612	3301.612	3301.612	3301.612	464
Концевой выключатель двери	1 шт.	4127.010	4127.010	4127.010	4127.010	755
Кольцевой трансформатор		см. страницу	см. страницу	см. страницу	см. страницу	471
Фиттинг 3/8"	2 шт.	–	3201.900	3201.900	3201.900	465
Выравнивающий клапан		см. страницу	см. страницу	см. страницу	см. страницу	465
Комплект для подключения	1 шт.	–	3201.990	3201.990	3201.990	465
Охлаждающая жидкость (готовая смесь)		см. страницу	см. страницу	см. страницу	см. страницу	465
Кабель Master/Slave	1 шт.	–	3124.100	–	3124.100	471
Интерфейсная карта	1 шт.	–	3124.200	–	3124.200	470

Монтаж системы



Комплект для подключения

См. страницу 465

Воздухо-водяные теплообменники

Класс мощности 1250 – 3000 Вт, настенные

Арт. №	Кол-во	3215.100	3373.100	3373.500	3374.504	3374.100	Стр.
Исполнение	Водопроводящие детали из меди/латуни (Cu/CuZn)	■	■	■	–	■	
	Водопроводящие детали из нержавеющей стали (1.4571)	–	–	–	■	–	
Регулирование температуры	е-комфортный контроллер (заводская установка +35°C)	–	–	■	■	–	
	Базовый контроллер (заводская установка +35°C)	–	■	–	–	■	
	Электромагнитный клапан с термостатическим управлением	■	–	–	–	–	
Полная мощность охлаждения L35 W10, 200 л/ч кВт		1,25	–	–	–	–	
Полная мощность охлаждения L35 W10, 400 л/ч кВт		1,3	2	2	2,8	3	
Номинальная мощность P _{эл} 50/60 Гц Вт		83 / 85	110 / 140	110 / 140	169 / 232	169 / 232	
Номинальное рабочее напряжение В, ~, Гц		230, 1~, 50/60	230, 1~, 50/60	230, 1~, 50/60	230, 1~, 50/60	230, 1~, 50/60	
Ширина мм		200	400	400	400	400	
Высота мм		950	950	950	950	950	
Глубина мм		100	145	145	145	145	
Номинальный ток макс. А		0,38 / 0,4	0,49 / 0,61	0,49 / 0,61	0,76 / 1,01	0,76 / 1,01	
Входной предохранитель А		4	4	4	4	4	
Диапазон рабочих температур		+1°C...+70°C	+1°C...+70°C	+1°C...+70°C	+1°C...+70°C	+1°C...+70°C	
Диапазон установок		+20°C...+55°C	+20°C...+55°C	+20°C...+55°C	+20°C...+55°C	+20°C...+55°C	
Температура подаваемой воды		+1°C...+30°C	+1°C...+30°C	+1°C...+30°C	+1°C...+30°C	+1°C...+30°C	
Подключение воды	G 3/8" наружная резьба	–	■	■	■	■	
	Муфта для шланга 1/2"	■	■	■	■	■	
Допустимое давление (р макс.) бар		1 - 10	1 - 10	1 - 10	1 - 10	1 - 10	
Мощность воздушного потока (свободного) вентилятора, внутренний контур 50/60 Гц м³/ч		680 / 735	880 / 950	880 / 950	1150 / 1300	1150 / 1300	
Вес кг		13,0	20,0	20,0	23,0	23,0	
Комплекующие							
Шланг для конденсата		1 шт.	3301.612	3301.612	3301.612	3301.612	464
Концевой выключатель двери		1 шт.	4127.010	4127.010	4127.010	4127.010	755
Кольцевой трансформатор			см. страницу	–	–	–	471
Фиттинг 3/8"		2 шт.	–	3201.900	3201.900	3201.900	465
Выравнивающий клапан			см. страницу	см. страницу	см. страницу	см. страницу	465
Комплект для подключения		1 шт.	–	3201.990	3201.990	3201.990	465
Охлаждающая жидкость (готовая смесь)			см. страницу	см. страницу	см. страницу	см. страницу	465
Кабель Master/Slave		1 шт.	–	–	3124.100	3124.100	471
Интерфейсная карта		1 шт.	–	–	3124.200	3124.200	470

Монтаж системы



Чиллеры TopTherm

См. страницу 446

Воздухо-водяные теплообменники

Класс мощности 3000 – 5000 Вт, настенные

Арт. №	Кол-во	3374.500	3375.504	3375.100	3375.500	Стр.
Исполнение	Водопроводящие детали из меди/латуни (Cu/CuZn)	■	–	■	–	
	Водопроводящие детали из нержавеющей стали (1.4571)	–	■	–	–	
	Медь/латунь (Cu/CuZn)	–	–	–	■	
Регулирование температуры	e-комфортный контроллер (заводская установка +35°C)	■	■	–	■	
	Базовый контроллер (заводская установка +35°C)	–	–	■	–	
Полная мощность охлаждения L35 W10, 200 л/ч Вт		–	–	–	–	
Полная мощность охлаждения L35 W10, 400 л/ч кВт		3	4,5	5	5	
Номинальная мощность P _{эл} 50/60 Гц Вт		169 / 232	170 / 170	170 / 170	170 / 170	
Номинальное рабочее напряжение В, ~, Гц		230, 1~, 50/60	230, 1~, 50/60	230, 1~, 50/60	230, 1~, 50/60	
Ширина мм		400	450	450	450	
Высота мм		950	1400	1400	1400	
Глубина мм		145	220	220	220	
Номинальный ток макс. А		0,76 / 1,01	1,45 / 1,45	1,45 / 1,45	1,45 / 1,45	
Входной предохранитель А		4	4	4	4	
Диапазон рабочих температур		+1°C...+70°C	+1°C...+70°C	+1°C...+70°C	+1°C...+70°C	
Диапазон установок		+20°C...+55°C	+20°C...+55°C	+20°C...+55°C	+20°C...+55°C	
Температура подаваемой воды		+1°C...+30°C	+1°C...+30°C	+1°C...+30°C	+1°C...+30°C	
Подключение воды	G ¾" наружная резьба	■	■	■	■	
	Муфта для шланга ½"	■	■	■	■	
Допустимое давление (р макс.) бар		1 - 10	1 - 10	1 - 10	1 - 10	
Мощность воздушного потока (свободного) вентилятора, внутренний контур 50/60 Гц м³/ч		1150 / 1300	1490 / 1660	1490 / 1660	1490 / 1660	
Вес кг		23,0	39,0	39,0	39,0	

Комплекующие

Шланг для конденсата	1 шт.	3301.612	3301.612	3301.612	3301.612	464
Концевой выключатель двери	1 шт.	4127.010	4127.010	4127.010	4127.010	755
Кольцевой трансформатор		–	–	–	–	
Фиттинг ¾"	2 шт.	3201.900	3201.900	3201.900	3201.900	465
Выравнивающий клапан		см. страницу	см. страницу	см. страницу	см. страницу	465
Комплект для подключения	1 шт.	3201.990	3201.990	3201.990	3201.990	465
Охлаждающая жидкость (готовая смесь)		см. страницу	см. страницу	см. страницу	см. страницу	465
Кабель Master/Slave	1 шт.	3124.100	3124.100	–	3124.100	471
Интерфейсная карта	1 шт.	3124.200	3124.200	–	3124.200	470

Монтаж системы



LCP – Liquid Cooling Package

См. страницу 445

Воздухо-водяные теплообменники



Комплектующие для контроля микроклимата Страница 454 Чиллеры Страница 446 Программное обеспечение Therm Страница 474

Цвет:

– RAL 7035

Степень защиты IP согл. МЭК 60 529:

– IP 55

Охлаждающая жидкость:

– Вода (спецификацию см. в Интернете)

Комплект поставки:

- Готовый к подключению (вставной блок клемм подключения)
- Шаблон вырезов
- Уплотнение и крепежный материал

Указание:

- Предохранительный автомат 3-полюсный

Сертификаты:

Можно найти в Интернете

Диаграммы характеристик:

Можно найти в Интернете

Класс мощности 7000 Вт, настенные

Арт. №	Кол-во	3216.480	Стр.
Регулирование температуры	Электромагнитный клапан с термостатическим управлением	■	
Полная мощность охлаждения L35 W10, 500 л/ч кВт		7	
Полная мощность охлаждения L35 W20, 500 л/ч кВт		4,5	
Номинальное рабочее напряжение В, ~, Гц		400, 3~, 50/60 480, 3~, 60	
Ширина мм		450	
Высота мм		1800	
Глубина мм		300	
Номинальный ток макс. А		1,4 / 1,6 1,2	
Входной предохранитель А		4	
Диапазон рабочих температур		+1°C...+70°C	
Диапазон установок		+20°C...+55°C	
Температура подаваемой воды		+1°C...+30°C	
Подключение воды	G 3/8" наружная резьба	■	
	Муфта для шланга 1/2"	■	
Допустимое давление (р макс.) бар		1 - 10	
Мощность воздушного потока (свободного) вентилятора, внутренний контур 50/60 Гц м³/ч		3630 / 4670	
Вес кг		79,0	
Комплектующие			
Концевой выключатель двери	1 шт.	4127.010	755
Шланг для конденсата	1 шт.	3301.612	464
Выравнивающий клапан		см. страницу	465
Комплект для подключения	1 шт.	3201.990	465
Охлаждающая жидкость (готовая смесь)		см. страницу	465

Воздухо-водяные теплообменники



Комплектующие для контроля микроклимата Страница 454 Чиллеры Страница 446 Программное обеспечение Therm Страница 474

Воздухо-водяной теплообменник для производств с высокими требованиями по гигиене в пищевой промышленности - оптимальное дополнение к программе Rittal Hygienic Design. Конструкция с возможностью мойки снижает риск отложения грязи и обеспечивает сохранность пищевых продуктов.

Преимущества:

- Гигиеничная конструкция с возможностью мойки
- Наклон крыши 30° предотвращает размещение предметов и позволяет быстро стекать жидкости
- Выступающее по периметру сменное силиконовое уплотнение предотвращает скапливание грязи между корпусом и воздухо-водяным теплообменником

Материал:

- Корпус: нержавеющая сталь 1.4301 (AISI 304)

Поверхность:

- Корпус: шлифовка, зерно 400, шероховатость < 0,8 мкм

Степень защиты IP согл. МЭК 60 529:

- IP 56/59

Степень защиты NEMA:

- NEMA 4X

Охлаждающая жидкость:

- Вода (спецификацию см. в Интернете)

Комплект поставки:

- Готовый к подключению (вставной блок клемм подключения)
- Шаблон вырезов
- Уплотнение и крепежный материал

Указание:

- Для достижения степени защиты IP 66/69 согл. МЭК 60 529, необходимо полностью избежать попадания внешнего воздуха через отверстие для отвода конденсата.

Класс мощности 600 – 1300 Вт, настенные HD

Арт. №	Кол-во	3214.700	3215.700	Стр.
Регулирование температуры	Электромагнитный клапан с термостатическим управлением	■	■	
Полная мощность охлаждения L35 W10, 200 л/ч кВт		0,6	1	
Полная мощность охлаждения L35 W10, 400 л/ч кВт		0,65	1,2	
Номинальная мощность P _{эл} 50/60 Гц Вт		36 / 37	83 / 85	
Номинальное рабочее напряжение В, ~, Гц		230, 1~, 50/60	230, 1~, 50/60	
Ширина мм		220	215	
Высота мм		526	982	
Глубина мм		100	100	
Номинальный ток макс. А		0,16 / 0,14	0,38 / 0,47	
Входной предохранитель А		2	4	
Диапазон рабочих температур		+1°C...+70°C	+1°C...+70°C	
Диапазон установок		+20°C...+60°C	+20°C...+60°C	
Температура подаваемой воды		+1°C...+30°C	+1°C...+30°C	
Подключение воды	G 3/8" наружная резьба	■	■	
Допустимое давление (р макс.) бар		1 - 10	1 - 10	
Мощность воздушного потока (свободного) вентилятора, внутренний контур 50/60 Гц м³/ч		280 / 310	680 / 735	
Вес кг		6,0	14,0	
Комплектующие				
Кольцевой трансформатор		см. страницу	см. страницу	471
Охлаждающая жидкость (готовая смесь)		см. страницу	см. страницу	465

Воздухо-водяные теплообменники



Комплекующие для контроля микроклимата Страница 454 Чиллеры Страница 446 Ток воздуха Страница 461

Цвет:
– RAL 7035

Степень защиты IP согл. МЭК 60 529:
– IP 55

Охлаждающая жидкость:
– Вода (спецификацию см. в Интернете)

Комплект поставки:
– Готовый к подключению (вставной блок клемм подключения)
– Шаблон вырезов
– Уплотнительная прокладка
– Крепежный материал

Сертификаты:
Можно найти в Интернете

Диаграммы характеристик:
Можно найти в Интернете

Класс мощности 1875 – 4000 Вт, потолочные

Арт. №	Кол-во	3209.504	3209.100	3209.500	3210.504	3210.100	3210.500	Стр.
Исполнение	Водопроводящие детали из меди/латуни (Cu/CuZn)	–	■	■	–	■	■	
	Водопроводящие детали из нержавеющей стали (1.4571)	■	–	–	■	–	–	
Регулирование температуры	е-комфортный контроллер (заводская установка +35°C)	■	–	■	■	–	■	
	Базовый контроллер (заводская установка +35°C)	–	■	–	–	■	–	
Полная мощность охлаждения L35 W10, 400 л/ч кВт		1,88	2,5	2,5	3	4	4	
Номинальная мощность P _{эл} 50/60 Гц Вт		95 / 110	95 / 110	95 / 110	98 / 115	98 / 115	98 / 115	
Номинальное рабочее напряжение В, ~, Гц		230, 1~, 50/60	230, 1~, 50/60	230, 1~, 50/60	230, 1~, 50/60	230, 1~, 50/60	230, 1~, 50/60	
Ширина мм		597	597	597	597	597	597	
Высота мм		417	417	417	417	417	417	
Глубина мм		475	475	475	475	475	475	
Номинальный ток макс. А		0,4 / 0,48	0,4 / 0,48	0,4 / 0,48	0,44 / 0,5	0,44 / 0,5	0,44 / 0,5	
Входной предохранитель А		4	4	4	4	4	4	
Диапазон рабочих температур		+1°C...+70°C	+1°C...+70°C	+1°C...+70°C	+1°C...+70°C	+1°C...+70°C	+1°C...+70°C	
Диапазон установок		+20°C...+55°C	+20°C...+55°C	+20°C...+55°C	+20°C...+55°C	+20°C...+55°C	+20°C...+55°C	
Температура подаваемой воды		+1°C...+30°C	+1°C...+30°C	+1°C...+30°C	+1°C...+30°C	+1°C...+30°C	+1°C...+30°C	
Подключение воды	G 3/8" наружная резьба	■	■	■	■	■	■	
	Муфта для шланга 1/2"	■	■	■	■	■	■	
Допустимое давление (р макс.) бар		1 - 10	1 - 10	1 - 10	1 - 10	1 - 10	1 - 10	
Мощность воздушного потока (свободного) вентилятора, внутренний контур 50/60 Гц м³/ч		925 / 1030	925 / 1030	925 / 1030	815 / 925	815 / 925	815 / 925	
Вес кг		23,5	23,5	23,5	25,5	25,5	25,5	

Комплекующие

Концевой выключатель двери	1 шт.	4127.010	4127.010	4127.010	4127.010	4127.010	4127.010	755
Кабель Master/Slave	1 шт.	3124.100	–	3124.100	3124.100	–	3124.100	471
Интерфейсная карта	1 шт.	3124.200	–	3124.200	3124.200	–	3124.200	470
Система воздухопроводов	1 шт.	3286.870	3286.870	3286.870	3286.870	3286.870	3286.870	461
Заглушки	2 шт.	3286.880	3286.880	3286.880	3286.880	3286.880	3286.880	463
Шланг для конденсата	1 шт.	3301.612	3301.612	3301.612	3301.612	3301.612	3301.612	464
Выравнивающий клапан		см. страницу	см. страницу	см. страницу	см. страницу	см. страницу	см. страницу	465

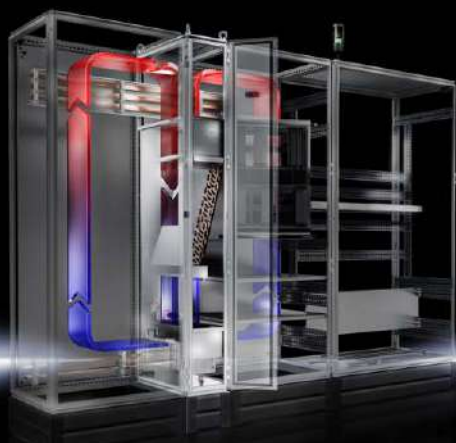

Комплектующие для контроля микроклимата Страница 454 Чиллеры Страница 446 Программное обеспечение Therm Страница 474

Воздухо-водяной теплообменник в корпусе TS 8, подходит для шкафов TS 8 глубиной 600 или 800 мм и высотой 2000 мм. Выход воздуха с двух сторон с мощностью охлаждения 5 кВт или с одной стороны 10 кВт. Гибкие возможности подключения воды в верхней или нижней части агрегата.

Цвет:

– RAL 7035

Степень защиты IP согл. МЭК 60 529:

– IP 55

Охлаждающая жидкость:

– Вода (спецификацию см. в Интернете)

Комплект поставки:

- Прокладка на клеммных рейках
- Передняя дверь

Указание:

- Возможно соединение при помощи винтов в боковой части

Сертификаты:

Можно найти в Интернете

Диаграммы характеристик:

Можно найти в Интернете

На фотографии показан пример комплектации, не соответствует форме поставки

Класс мощности 10 кВт, промышленный LCP Rack

Арт. №	Кол-во	3378.200	3378.280	Стр.
Исполнение	Водопроводящие детали из меди/латуни (Cu/CuZn)	■	■	
Полная мощность охлаждения L35 W10, 2000 л/ч кВт		9,5	9,5	
Номинальная мощность P _{эл} 50/60 Гц Вт		350 / 350	350 / 350	
Номинальное рабочее напряжение В, ~, Гц		230, 1~, 50/60	230, 1~, 50/60	
Ширина мм		300	300	
Высота мм		2000	2000	
Глубина мм		600	800	
Номинальный ток макс. А		2,65 / 2,62	2,65 / 2,62	
Входной предохранитель А		4	4	
Диапазон рабочих температур		+5°C...+70°C	+5°C...+70°C	
Диапазон установок		+20°C...+55°C	+20°C...+55°C	
Температура подаваемой воды		+7°C...+30°C	+7°C...+30°C	
Подключение воды	G ¾" внутренняя резьба	■	■	
Допустимое давление (р макс.) бар		1 - 6	1 - 6	
Мощность воздушного потока (свободного) вентилятора, внутренний контур 50/60 Гц м³/ч		1950 / 1950	1950 / 1950	
Вес кг		106,0	115,0	

Комплектующие				
Элементы цоколя передние и задние, 100 мм	2 шт.	8601.915	8601.915	619
Панели цоколя боковые, 100 мм	2 шт.	8601.060	8601.080	620
Элементы цоколя передние и задние, 200 мм	2 шт.	8602.915	8602.915	619
Панели цоколя боковые, 200 мм	2 шт.	8602.060	8602.080	620
Боковые стенки, на винтах, листовая сталь	2 шт.	8106.235	8108.235	643
Шланг для конденсата	1 шт.	3301.612	3301.612	464
Кабель Master/Slave	1 шт.	3124.100	3124.100	471

Чиллеры TopTherm



Комплектующие для контроля микроклимата Страница 454 Выравнивающий клапан Страница 465 Конфигуратор чиллеров Страница 475

Исполнение:

- Компактная и модульная конструкция компонентов охлаждения.
- Нанопокрывание конденсатора
- Насос, подающий охлаждающую жидкость.

Преимущества:

- Точное поддержание температуры с помощью микропроцессорной техники
- Сообщения о неисправности выводятся через беспотенциальный контакт
- Возможность применения по всему миру благодаря двухчастотному исполнению

Регулирование температуры:

- Регулирование микроконтроллером (заводская установка +20°C)

Цвет:

- RAL 7035

Степень защиты IP согл. МЭК 60 529:

- IP 44 (электрика)

Комплект поставки:

- Полностью готовый к подключению блок
- Многоязычная документация, вкл. функциональную и электрические схемы

Указание:

- Для 3334.660 необходимо 2 металлических фильтра

Характеристики насосов:

Можно найти в Интернете

Сертификаты:

Можно найти в Интернете

Класс мощности 1000 – 1500 Вт

Арт. №	Кол-во	3318.600	3318.610	3319.600	3319.610	Стр.
Полная мощность охлаждения при $T_w = 10^\circ\text{C}/T_u = 32^\circ\text{C}$ кВт		0,8 / 0,9	0,8 / 0,9	1,2 / 1,3	1,2 / 1,3	
Полная мощность охлаждения при $T_w = 18^\circ\text{C}/T_u = 32^\circ\text{C}$ кВт		1 / 1,1	1 / 1,1	1,5 / 1,7	1,5 / 1,7	
Номинальная мощность $P_{эл}$ 50/60 Гц кВт		0,69 / 1,07	0,69 / 1,07	0,86 / 0,99	0,86 / 0,99	
Номинальное рабочее напряжение В, ~, Гц		230, 1~, 50/60	230, 1~, 50/60	230, 1~, 50/60	230, 1~, 50/60	
Ширина мм		600	600	600	600	
Высота мм		400	400	400	400	
Глубина мм		430	430	430	430	
Номинальный ток макс. А		5,1 / 5,6	5,1 / 5,6	5,7 / 5,6	5,7 / 5,6	
Диапазон рабочих температур		+10°C...+43°C	+10°C...+43°C	+10°C...+43°C	+10°C...+43°C	
Хладагент		R134a	R134a	R134a	R134a	
Подключение воды	G ½" внутренняя резьба	■	■	■	■	
Гистерезис температуры		± 2 К	± 2 К	± 2 К	± 2 К	
Температура жидкости		+10°C...+30°C	+10°C...+30°C	+10°C...+30°C	+10°C...+30°C	
Исполнение (гидравлический контур)		закрытый под давлением	открытый	закрытый под давлением	открытый	
Бак		–	Пластик PP	–	Пластик PP	
Объем бака л		–	2,5	–	2,5	
Вес кг		48,0	48,0	51,0	51,0	
Комплектующие						
Металлический фильтр	1 шт.	3286.510	3286.510	3286.510	3286.510	455
Регулировочные ножки		–	–	–	–	
Двойные поворотные ролики		–	–	–	–	
Охлаждающая жидкость (готовая смесь)		см. страницу	см. страницу	см. страницу	см. страницу	465

Класс мощности 3000 – 6000 Вт

Арт. №	Кол-во	3320.600	3334.600	3334.660	Стр.
Полная мощность охлаждения при $T_w = 10^\circ\text{C}/T_u = 32^\circ\text{C}$ кВт		2,7 / 3	3,9 / 4,7	4,8 / 5,2	
Полная мощность охлаждения при $T_w = 18^\circ\text{C}/T_u = 32^\circ\text{C}$ кВт		3 / 3,4	4,5 / 5,4	6,1 / 6,6	
Номинальная мощность $P_{эл}$ 50/60 Гц кВт		2,03 / 2,67	2,88 / 3,24	3,98 / 5,32	
Номинальное рабочее напряжение В, -, Гц		400, 3~, 50 460, 3~, 60	400, 3~, 50 460, 3~, 60	400, 3~, 50 460, 3~, 60	
Ширина мм		602	602	605	
Высота мм		676	676	1034	
Глубина мм		645	645	645	
Номинальный ток макс. А		4,05 / 4,35	5,6 / 6,15	8,2 / 8,5	
Диапазон рабочих температур		+10°C...+43°C	+10°C...+43°C	+10°C...+43°C	
Хладагент		R134a	R134a	R134a	
Встроенный индикатор уровня		■	■	■	
Подключение воды	G 1/2" внутренняя резьба	■	■	-	
	G 3/4" внутренняя резьба	-	-	■	
Гистерезис температуры		± 2 К	± 2 К	± 2 К	
Температура жидкости		+10°C...+30°C	+10°C...+30°C	+10°C...+30°C	
Исполнение (гидравлический контур)		открытый	открытый	открытый	
Бак		Пластик РР	Пластик РР	Пластик РР	
Объем бака л		30	30	30	
Вес кг		88,0	94,0	125,0	
Комплекующие					
Металлический фильтр	1 шт.	3286.520	3286.520	3286.510	455
Регулировочные ножки	4 шт.	7493.100	7493.100	7493.100	628
Двойные поворотные ролики	1 шт.	6148.000	6148.000	6148.000	628
Охлаждающая жидкость (готовая смесь)		см. страницу	см. страницу	см. страницу	465

Новинка

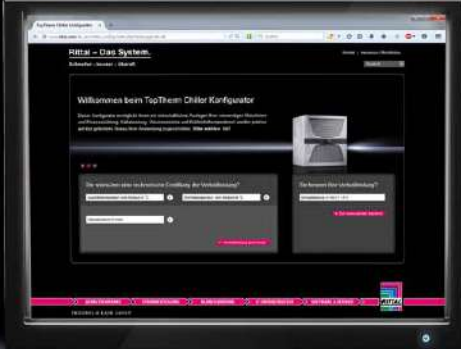

Конфигуратор чиллеров

См. страницу 475

Чиллеры TopTherm



Комплекующие для контроля микроклимата Страница 454 Конфигуратор чиллеров Страница 475

Исполнение:

- Компактная и модульная конструкция компонентов охлаждения.
- Нанопокрывтие конденсатора
- Насос, подающий охлаждающую жидкость.
- Открытая система с баком

Преимущества:

- Точное поддержание температуры с помощью микропроцессорной техники
- Сообщения о неисправности выводятся через специальный контакт
- Возможность применения по всему миру благодаря двухчастотному исполнению

Регулирование температуры:

- Регулирование микроконтроллером (заводская установка +20°C)

Цвет:

- RAL 7035

Степень защиты IP согл. МЭК 60 529:

- IP 44 (электрика)

Комплект поставки:

- Полностью готовый к подключению блок
- Многоязычная документация, вкл. функциональную и электрические схемы

Характеристики насосов:

Можно найти в Интернете

Сертификаты:

Можно найти в Интернете

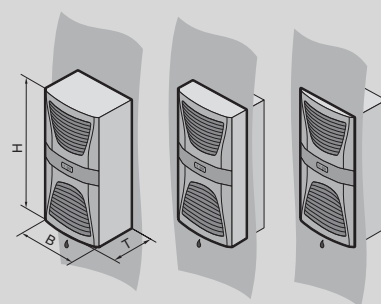

Класс мощности 1000 – 2500 Вт, настенные

Арт. №	Кол-во	3360.100	3360.250	Стр.
Полная мощность охлаждения при $T_w = 10^\circ\text{C}/T_u = 32^\circ\text{C}$ кВт		0,8 / 0,9	2,1 / 2,3	
Полная мощность охлаждения при $T_w = 18^\circ\text{C}/T_u = 32^\circ\text{C}$ кВт		1 / 1,1	2,5 / 2,8	
Номинальная мощность $P_{эл}$ 50/60 Гц кВт		1,16 / 1,21	2,2 / 2,5	
Номинальное рабочее напряжение В, ~, Гц		400, 3~, 50 460, 3~, 60	400, 3~, 50 460, 3~, 60	
Ширина (В) мм		400	400	
Высота (Н) мм		950	1580	
Глубина (Т) мм		310	290	
Номинальный ток макс. А		4,2 / 4	5,5 / 5,6	
Диапазон рабочих температур		+10°C...+43°C	+10°C...+43°C	
Хладагент		R134a	R134a	
Подключение воды	Быстросъемные муфты (ответные части в пакете комплектующих)	■	■	
Гистерезис температуры		± 2 К	± 2 К	
Температура жидкости		+10°C...+30°C	+10°C...+30°C	
Бак		Пластик РР	Пластик РР	
Объем бака л		5	10	
Вес кг		47,0	78,0	
Комплекующие				
Металлический фильтр	1 шт.	3286.410	3286.410	455
Выравнивающий клапан		см. страницу	см. страницу	465
Охлаждающая жидкость (готовая смесь)		см. страницу	см. страницу	465



Комплектующие для контроля микроклимата Страница 454 Цоколь Страница 616 Конфигуратор чиллеров Страница 475

Преимущества:

- Модульная конструкция
- Небольшая занимаемая площадь
- Удобное сервисное обслуживание
- Высокая надежность благодаря защите от обледенения
- Возможность применения по всему миру благодаря двухчастотному исполнению
- Малые сроки поставки, базовое исполнение поставляется со склада

Регулирование температуры:

- Регулирование микроконтроллером (заводская установка +18°C, возможно управление по разности температур)

Цвет:

- RAL 7035

Степень защиты IP согл. МЭК 60 529:

- IP 44 (электрика)

Комплект поставки:

- Полностью готовое к подключению устройство с боковыми стенками и дверью.
- Многоязычная документация, вкл. функциональную и электрические схемы

Указание:

- У 3335.880 и 3335.890 необходимо 2 металлических фильтра

Характеристики насосов:

Можно найти в Интернете

Сертификаты:

Можно найти в Интернете

Класс мощности 8000 – 16000 Вт

Арт. №	Кол-во	3335.790	3335.830	3335.840	3335.850	Стр.
Полная мощность охлаждения при $T_w = 10^\circ\text{C}/T_u = 32^\circ\text{C}$ кВт		6,5 / 7,5	6,5 / 7,5	10,3 / 11,3	13,8 / 15,2	
Полная мощность охлаждения при $T_w = 18^\circ\text{C}/T_u = 32^\circ\text{C}$ кВт		8 / 8,6	8 / 8,6	12 / 13,1	16 / 17,6	
Номинальная мощность $P_{эл}$ 50/60 Гц кВт		4,37 / 5,21	4,37 / 5,21	6,6 / 7,76	7,3 / 9,2	
Номинальное рабочее напряжение В, ~, Гц		400, 3~, 50 460, 3~, 60	400, 3~, 50 460, 3~, 60	400, 3~, 50 460, 3~, 60	400, 3~, 50 460, 3~, 60	
Ширина мм		805	805	805	805	
Высота мм		1700	2100	2140	2140	
Глубина мм		605	605	605	605	
Номинальный ток макс. А		8,2 / 7,7	8,2 / 7,7	10 / 11,4	12,7 / 13,3	
Диапазон рабочих температур		+10°C...+43°C	+10°C...+43°C	+10°C...+43°C	+10°C...+43°C	
Хладагент		R410a	R410a	R410a	R410a	
Подключение воды	G 1" внутренняя резьба	■	■	■	■	
Гистерезис температуры		± 2 К	± 2 К	± 2 К	± 2 К	
Температура жидкости		+10°C...+25°C	+10°C...+25°C	+10°C...+25°C	+10°C...+25°C	
Объем бака л		75	75	75	75	
Вес кг		242,0	248,0	282,0	282,0	
Комплектующие						
Металлический фильтр	1 шт.	3286.550	3286.550	3286.530	3286.530	455
Регулировочные ножки	4 шт.	7493.100	7493.100	7493.100	7493.100	628
Выравнивающий клапан		см. страницу	см. страницу	см. страницу	см. страницу	465
Охлаждающая жидкость (готовая смесь)		см. страницу	см. страницу	см. страницу	см. страницу	465
Двойные поворотные ролики	4 шт.	7495.000	7495.000	7495.000	7495.000	628

Чиллеры TopTherm

Класс мощности 20000 – 40000 Вт

Арт. №	Кол-во	3335.860	3335.870	3335.880	3335.890	Стр.
Полная мощность охлаждения при $T_w = 10^\circ\text{C}/T_u = 32^\circ\text{C}$ кВт		16,6 / 18,7	20,8 / 23,8	27 / 30,4	32,5 / 37,5	
Полная мощность охлаждения при $T_w = 18^\circ\text{C}/T_u = 32^\circ\text{C}$ кВт		20 / 21,8	25 / 27,6	32 / 35,2	40 / 44	
Номинальная мощность $P_{эл}$ 50/60 Гц кВт		9,2 / 12	11,4 / 13,9	14,95 / 17,6	17,91 / 23,1	
Номинальное рабочее напряжение В, -, Гц		400, 3~, 50 460, 3~, 60	400, 3~, 50 460, 3~, 60	400, 3~, 50 460, 3~, 60	400, 3~, 50 460, 3~, 60	
Ширина мм		1205	1205	1605	2405	
Высота мм		2140	2140	2140	2140	
Глубина мм		605	605	605	605	
Номинальный ток макс. А		20,1 / 17,3	22,8 / 23,8	26,3 / 26,7	38,4 / 32,7	
Диапазон рабочих температур		+10°C...+43°C	+10°C...+43°C	+10°C...+43°C	+10°C...+43°C	
Хладагент		R410a	R410a	R410a	R410a	
Подключение воды	G 1" внутренняя резьба	■	■	-	-	
	G 1¼" внутренняя резьба	-	-	■	■	
Гистерезис температуры		± 2 К	± 2 К	± 2 К	± 2 К	
Температура жидкости		+10°C...+25°C	+10°C...+25°C	+10°C...+25°C	+10°C...+25°C	
Объем бака л		150	150	75	150	
Вес кг		360,0	374,0	511,0	646,0	
Комплекующие						
Металлический фильтр	1 шт.	3286.540	3286.540	3286.530	3286.540	455
Регулировочные ножки	4 шт.	7493.100	7493.100	7493.100	7493.100	628
Выравнивающий клапан		см. страницу	см. страницу	см. страницу	см. страницу	465
Охлаждающая жидкость (готовая смесь)		см. страницу	см. страницу	см. страницу	см. страницу	465
Двойные поворотные ролики	4 шт.	7495.000	7495.000	7495.000	7495.000	628

Монтаж системы



Система цоколей Flex-Block

См. страницу 616

Обогреватели распределительных шкафов



Комплектующие для контроля микроклимата Страница 454 Программное обеспечение Therm Страница 474

Комплект поставки:

- РТС-обогреватель
- Клемма быстрого подключения
- Крепежный материал

Указание:

- Для точного поддержания температуры в шкафу рекомендуется использовать регулятор внутренней температуры шкафа или цифровой регулятор температуры с дисплеем

- В целях предотвращения образования конденсата, для регулировки обогрева рекомендуется использовать гигростат
- Равномерное распределение тепла в крупногабаритных шкафах достигается при помощи установки нескольких обогревателей меньшей мощности
- Установка обогревателей рекомендуется также для предотвращения образования конденсата

Сертификаты:

Можно найти в Интернете

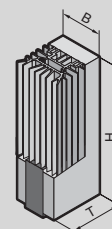

Длительная мощность обогрева 10 – 150 Вт, без вентилятора

Арт. №	Кол-во	3105.310	3105.320	3105.330	3105.340	3105.350	3105.360	3105.370	Стр.
Ширина (B) мм		45	45	64	64	64	90	90	
Высота (H) мм		120	120	155	155	230	165	180	
Глубина (T) мм		46	46	56	56	56	75	75	
Длительная мощность обогрева при $T_u = 10^{\circ}\text{C}$ Вт		8 - 10	18 - 20	23 - 30	49 - 50	63 - 75	86 - 100	130 - 150	
Номинальное рабочее напряжение В, ~, Гц		110 - 240, 1~, 50/60	110 - 240, 1~, 50/60	110 - 240, 1~, 50/60	110 - 240, 1~, 50/60	110 - 240, 1~, 50/60	110 - 240, 1~, 50/60	110 - 240, 1~, 50/60	
Входной предохранитель А		2	2	4	4	4	4	4	
Комплектующие									
Термостат	1 шт.	3110.000	3110.000	3110.000	3110.000	3110.000	3110.000	3110.000	467
Термостат с разгрузкой от натяжения	1 шт.	3110.100	3110.100	3110.100	3110.100	3110.100	3110.100	3110.100	467
Гигростат	1 шт.	3118.000	3118.000	3118.000	3118.000	3118.000	3118.000	3118.000	468
Гигростат с разгрузкой от натяжения	1 шт.	3118.100	3118.100	3118.100	3118.100	3118.100	3118.100	3118.100	468
Цифровой индикатор и регулятор внутренней температуры шкафа	1 шт.	3114.200	3114.200	3114.200	3114.200	3114.200	3114.200	3114.200	466
Вставной адаптер	1 шт.	3110.200	3110.200	3110.200	3110.200	3110.200	3110.200	3110.200	469

Обогреватели распределительных шкафов



Комплектующие для контроля микроклимата Страница 454 Программное обеспечение Therm Страница 474

Комплект поставки:

- РТС-обогреватель с вентилятором
- Клемма быстрого подключения
- Крепежный материал

Указание:

- Для точного поддержания температуры в шкафу рекомендуется использовать регулятор внутренней температуры шкафа или цифровой регулятор температуры с дисплеем

- В целях предотвращения образования конденсата, для регулировки обогрева рекомендуется использовать гигростат
- Равномерное распределение тепла в крупногабаритных шкафах достигается при помощи установки нескольких обогревателей меньшей мощности
- Установка обогревателей рекомендуется также для предотвращения образования конденсата

Сертификаты:

Можно найти в Интернете

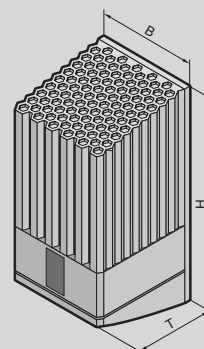

Длительная мощность обогрева 235 – 800 Вт, с вентилятором

Арт. №	Кол-во	3105.410	3105.380	3105.420	3105.390	3105.430	3105.400	Стр.
Ширина (B) мм		103	103	103	103	103	103	
Высота (H) мм		200	200	200	200	200	200	
Глубина (T) мм		103	103	103	103	103	103	
Длительная мощность обогрева при T_в = 10°C 50/60 Гц Вт		235 / 250	250 / 265	355 / 400	400 / 415	710 / 800	800 / 870	
Номинальное рабочее напряжение В, ~, Гц		115, 1~, 50/60	230, 1~, 50/60	115, 1~, 50/60	230, 1~, 50/60	115, 1~, 50/60	230, 1~, 50/60	
Входной предохранитель А		4	4	6	6	10	6	
Комплектующие								
Термостат	1 шт.	3110.000	3110.000	3110.000	3110.000	3110.000	3110.000	467
Термостат с разгрузкой от натяжения	1 шт.	3110.100	3110.100	3110.100	3110.100	3110.100	3110.100	467
Гигростат	1 шт.	3118.000	3118.000	3118.000	3118.000	3118.000	3118.000	468
Гигростат с разгрузкой от натяжения	1 шт.	3118.100	3118.100	3118.100	3118.100	3118.100	3118.100	468
Цифровой индикатор и регулятор внутренней температуры шкафа	1 шт.	3114.200	3114.200	3114.200	3114.200	3114.200	3114.200	466
Вставной адаптер	1 шт.	3110.200	3110.200	3110.200	3110.200	3110.200	3110.200	469

Rittal – The System.

Faster – better – everywhere.



Комплектующие для контроля микроклимата

Фильтрующие элементы



Фильтрующие прокладки

для нагнетающих вентиляторов

Из нетканого материала с неориентированным расположением волокон с прогрессивной структурой. Термостойкость до 100°C, несгораемые, класс F1 согласно DIN 53 438. Со стороны загрязненного воздуха: открытая структура. Со стороны чистого воздуха: закрытая структура. Надежная фильтрация почти всех видов пыли начиная с размера частиц в 10 мкм.

Материал:

– Химическое волокно

Для нагнетающих вентиляторов/выходной передней решетки 2 U

Подходит для арт. №	Ш x В x Г мм	Кол-во	Арт. №
3144.000/ 3145.000/ 3176.000	425 x 85 x 8	5 шт.	3177.000



Фильтрующие прокладки

для холодильных агрегатов и воздухо/воздушных теплообменников

Холодильные агрегаты Rittal не требуют трудоемкого обслуживания и поставляются без фильтрующих прокладок. При экстремальных условиях можно использовать фильтрующие прокладки.

Преимущества:

– Термостойкость от -40°C до +80°C

Материал:

– Пенистый полиуретан

Подходит для арт. №	для холодильных агрегатов	для воздухо-воздушных теплообменников	Ш x В x Г мм	Кол-во	Арт. №
3302.300/3203.310	■	–	190 x 95 x 10	3 шт.	3286.110
3273..../3382..../3383..../3384..../ 3385..../3359....	■	–	530 x 255 x 10	3 шт.	3286.500
3386..../3387....	■	–	720 x 300 x 10	3 шт.	3286.600
3186.930/3187.930/3188.940/ 3189.940	■	–	380 x 358 x 10	3 шт.	3285.900
3302..../3303..../3361..../3126.100/ 3126.115	■	■	265 x 200 x 10	3 шт.	3286.300
3304..../3305..../3328..../3329..../ 3332..../3366..../3127.100/3127.115/ 3128.100/3128.115/3129.100/ 3129.115/3130.100/3130.115	■	■	344 x 268 x 10	3 шт.	3286.400

Комплектующие для контроля микроклимата

Фильтрующие элементы

Металлический фильтр

При использовании холодильных агрегатов, в частности, в условиях запыленного и маслосодержащего окружающего воздуха следует применять металлические фильтры. При образовании конденсата из воздуха или пара на металлических поверхностях на металле остаются частички, которые без труда удаляются водой или жирорастворяющим веществом.

Материал:

– Алюминий

Указание:

– Для 3334.660, 3335.880 и 3335.890 необходимо 2 металлических фильтра



Подходит для арт. №	для холодильных агрегатов	для воздухо-воздушных теплообменников	для чиллеров	для дверей для контроля микроклимата/ профильной двери	Ш x В x Г мм	Кол-во	Арт. №
3186.930/3187.930/ 3188.940/3189.940	■	–	–	–	380 x 358 x 10	1 шт.	3285.910
3300.040/3300.050/ 3300.060/3300.070/ 3300.080/3300.090/ 3300.110/3300.120	–	–	–	■	425 x 78 x 10	1 шт.	3284.210
3302.300/3302.310	■	–	–	–	190 x 95 x 10	1 шт.	3286.120
3302.100/3302.110/ 3302.200/3303..../ 3361..../3126.100/ 3126.115	■	■	–	–	265 x 200 x 10	1 шт.	3286.310
3304..../3305..../ 3328..../3329..../ 3332..../3366..../ 3127.100/3127.115/ 3128.100/3128.115/ 3129.100/3129.115/ 3130.100/3130.115/ 3360.100/3360.250	■	■	■	–	344 x 268 x 10	1 шт.	3286.410
3273..../3382..../ 3383..../3384..../ 3385..../3359..../ 3318.600/3318.610/ 3319.600/3319.610/ 3334.660	■	–	■	–	530 x 255 x 10	1 шт.	3286.510
3320.600/3334.600	–	–	■	–	500 x 558 x 8	1 шт.	3286.520
3386..../3387....	■	–	–	–	720 x 300 x 10	1 шт.	3286.610
3335.840/3335.850/ 3335.880	–	–	■	–	595 x 1030 x 20	1 шт.	3286.530
3335.860/3335.870/ 3335.890	–	–	■	–	1000 x 1035 x 20	1 шт.	3286.540
3335.790/3335.830	–	–	■	–	595 x 780 x 20	1 шт.	3286.550

Комплектующие для контроля микроклимата

Фильтрующие элементы

Сменные фильтрующие прокладки

Термостойкость до 100°C, несгораемые, класс F1 согласно DIN 53 438. Со стороны запыленного воздуха: открытая структура. Со стороны чистого воздуха: закрытая структура. Надежная фильтрация почти всех видов пыли начиная с размера частиц в 10 мкм.

Для потолочных вентиляторов

Подходит для арт. №	Материал	Ш x В x Г мм	Класс фильтрации согласно DIN EN 779	Кол-во	Арт. №
3138.../3139.../3140....	Химическое волокно	264 x 95 x 17	G3	12 шт.	3174.100

Для ЭМС-фильтрующих вентиляторов

Подходит для арт. №	Материал	Ш x В x Г мм	Класс фильтрации согласно DIN EN 779	Кол-во	Арт. №
3237.6..	Химическое волокно с медно-никелевым покрытием	92 x 92 x 10	G2	5 шт.	3237.066
3238.6..	Химическое волокно с медно-никелевым покрытием	125 x 125 x 12	G2	5 шт.	3238.066
3239.6..	Химическое волокно с медно-никелевым покрытием	178 x 178 x 17	G3	5 шт.	3239.066
3240.6../3241.6..	Химическое волокно с медно-никелевым покрытием	226 x 226 x 17	G3	5 шт.	3240.066
3243.6../3244.6../3245.6..	Химическое волокно с медно-никелевым покрытием	294 x 294 x 17	G3	5 шт.	3243.066

Для фильтрующих вентиляторов

Подходит для арт. №	Материал	Ш x В x Г мм	Класс фильтрации согласно DIN EN 779	Кол-во	Арт. №
3237....	Химическое волокно	89 x 89 x 10	G2	5 шт.	3321.700
3237....	Химическое волокно	89 x 89 x 10	G2	50 шт.	3321.705
3238....	Химическое волокно	120 x 120 x 12	G2	5 шт.	3322.700
3238....	Химическое волокно	120 x 120 x 12	G2	50 шт.	3322.705
3239....	Химическое волокно	173 x 173 x 17	G3	5 шт.	3171.100
3239....	Химическое волокно	173 x 173 x 17	G3	50 шт.	3171.105
3240.../3241....	Химическое волокно	221 x 221 x 17	G3	5 шт.	3172.100
3240.../3241....	Химическое волокно	221 x 221 x 17	G3	50 шт.	3172.105
3243.../3244.../3245....	Химическое волокно	289 x 289 x 17	G3	5 шт.	3173.100
3243.../3244.../3245....	Химическое волокно	289 x 289 x 17	G3	50 шт.	3173.105

Для термоэлектрического охладителя

Подходит для арт. №	Материал	Ш x В x Г мм	Класс фильтрации согласно DIN EN 779	Кол-во	Арт. №
3201.200/3201.300	Химическое волокно	90 x 106 x 8	G2	5 шт.	3201.050

Фильтрующие прокладки тонкой очистки

для фильтрующих вентиляторов

Из нетканого материала с неориентированным расположением волокон с прогрессивной структурой. Термостойкость до 100°C, негорюемые, класс F1 согласно DIN 53 438.

Со стороны запыленного воздуха: открытая структура. Со стороны чистого воздуха: закрытая структура. Надежная фильтрация почти всех видов пыли, начиная с размера частиц от 10 мкм.

Материал:

– Химическое волокно

Подходит для арт. №	Ш x В x Г мм	Класс фильтрации согласно DIN EN 779	Кол-во	Арт. №
3238....	120 x 120 x 12	F5/M5	5 шт.	3238.055
3239....	173 x 173 x 12	F5/M5	5 шт.	3181.100
3240..../3241....	221 x 221 x 12	F5/M5	5 шт.	3182.100
3243..../3244..../3245....	289 x 289 x 12	F5/M5	5 шт.	3183.100



Выходной фильтр

Стандарт

Для вентиляции с конвекцией в нижней и верхней части шкафа вставляется по одному выходному фильтру.

Материал:

– ABS
– Стойкость материала согласно UL 94-5VA

Цвет:

– RAL 7035

Степень защиты IP согл. МЭК 60 529:

– IP 54 вкл. фильтрующую прокладку

Комплект поставки:

– Выходной фильтр
– Фильтрующая прокладка



Комплектующие:

– Сменные фильтрующие прокладки, см. страницу 456
– Фильтрующие прокладки тонкой очистки, см. страницу 457
– Защитный кожух, см. страницу 458
– Заглушка, см. страницу 459

Ш x В x Г мм	Необходимый вырез, ширина мм	Необходимый вырез, высота мм	Кол-во	Арт. №
116,5 x 116,5 x 16	92	92	1 шт.	3237.200
148,5 x 148,5 x 24	124	124	1 шт.	3238.200
204 x 204 x 24	177	177	1 шт.	3239.200
255 x 255 x 25	224	224	1 шт.	3240.200
323 x 323 x 25	292	292	1 шт.	3243.200



Комплектующие для контроля микроклимата

Фильтрующие элементы



Выходной фильтр

ЭМС

Для вентиляции с конвекцией в нижней и верхней части шкафа вставляется по одному выходному фильтру.

Материал:

- ABS
- Стойкость материала согласно UL 94-5VA

Цвет:

- RAL 7035

Степень защиты IP согл. МЭК 60 529:

- IP 54 вкл. фильтрующую прокладку

Комплект поставки:

- Выходной фильтр
- Фильтрующая прокладка

Ш x В x Г мм	Необходимый вырез, ширина мм	Необходимый вырез, высота мм	Кол-во	Арт. №
116,5 x 116,5 x 16	92	92	1 шт.	3237.060
148,5 x 148,5 x 24	124	124	1 шт.	3238.060
204 x 204 x 24	177	177	1 шт.	3239.060
255 x 255 x 25	224	224	1 шт.	3240.060
323 x 323 x 25	292	292	1 шт.	3243.060



Защитный кожух

для повышения степени защиты

Для фильтрующих вентиляторов и выходных фильтров. Легкая очистка благодаря расположенному снаружи силиконовому уплотнителю, допущенному к применению в пищевой промышленности.

Материал:

- Нержавеющая сталь
- Силикон

Степень защиты IP согл. МЭК 60 529:

- IP 56 при монтаже на фильтрующий вентилятор/выходной фильтр с фильтрующей прокладкой

Подходит для арт. №	Ш x В x Г мм	Степень защиты	Кол-во	Арт. №
3237....	150 x 230 x 40	NEMA 12	1 шт.	3237.080
3238....	176 x 245 x 55	NEMA 1 NEMA 12 NEMA 3 NEMA 4 NEMA 4X	1 шт.	3238.080
3239....	233 x 330 x 55	NEMA 1 NEMA 12 NEMA 3 NEMA 4 NEMA 4X	1 шт.	3239.080
3240..../3241....	282 x 390 x 85	NEMA 1 NEMA 12 NEMA 3 NEMA 4 NEMA 4X	1 шт.	3240.080
3243..../3244....	350 x 480 x 110	NEMA 1 NEMA 12 NEMA 3 NEMA 4 NEMA 4X	1 шт.	3243.080
3245....	350 x 480 x 160	NEMA 1 NEMA 12 NEMA 3R	1 шт.	3245.080

Комплектующие для контроля микроклимата

Фильтрующие элементы

Заглушка

для фильтрующих вентиляторов/ выходных фильтров

Если в целях повышения степени защиты необходимо закрыть имеющиеся монтажные вырезы фильтрующих вентиляторов/выходных фильтров, можно в фильтрующий вентилятор/выходной фильтр вместо фильтрующей прокладки установить заглушку, таким образом, не требуется производить механическую доработку корпуса или сварочные работы.

Материал:

– Пластик

Цвет:

– Антрацит

Степень защиты IP согл. МЭК 60 529:

– IP 54

Подходит для арт. №	Кол-во	Арт. №
3237....	2 шт.	3237.020
3238....	2 шт.	3238.020
3239....	2 шт.	3239.020
3240..../3241....	2 шт.	3240.020
3243..../3244..../3245....	2 шт.	3243.020



Выходная передняя решетка 2 U

для нагнетающих вентиляторов

Эта передняя выходная решетка необходима, когда в нижней части электронного шкафа устанавливается 482,6 мм (19") нагнетающий вентилятор (SK 3144.000/ SK 3145.000), и теплый воздух должен выходить через верхнюю часть шкафа. Решетка соответствует по дизайну всасывающей решетке нагнетателя. При естественной конвекции эти решетки можно использовать и как решетки для входа и выхода воздуха.

Кол-во	Арт. №
1 шт.	3176.000



Комплектующие:

– Фильтрующие прокладки, см. страницу 454

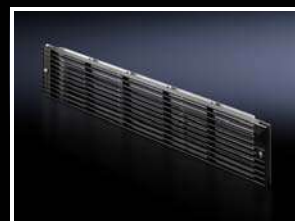

Внутренний вентилятор распределительного шкафа для TS

для TS

Для предотвращения скопления горячего воздуха и для обеспечения подачи воздуха активным компонентам контроля микроклимата распределительных шкафов. Регулировка по двум осям. Крепление на профиле рамы TS 8. Возможна установка каскадом нескольких вентиляторов с помощью блока клемм для быстрого монтажа.

Комплект поставки:

- Полностью готовый к подключению блок с осевым вентилятором
- Поворотное крепление со ступенчатой регулировкой углов
- Крепежный материал

Мощность (свободного воздушного потока) м³/ч	Номинальное рабочее напряжение В, ~, Гц	Номинальная мощность Вт	Номинальный ток А	Кол-во	Арт. №
160	230, 1~, 50/60	19 / 18	0,12 / 0,11	1 шт.	3108.100
160	115, 1~, 50/60	19 / 18	0,24 / 0,23	1 шт.	3108.115
160	24 (DC)	3,5	0,15	1 шт.	3108.024



Комплектующие для контроля микроклимата

Фильтрующие элементы



Мини-вентилятор

Компактный вентилятор постоянного тока для охлаждения корпусов или компонентов в корпусах.

Комплект поставки:

- Вентилятор
- Крепежные винты
- Защита от прикосновения

Ш x В x Г мм	Мощность (свободного воздушного потока) м³/ч	Номинальное рабочее напряжение В	Номинальная мощность Вт	Диапазон рабочих температур	Уровень шума дБ(А)	Кол-во	Арт. №
60 x 60 x 25,4	21	24 (DC)	1	-20°C...+70°C	20	1 шт.	3236.124



Вентиляционные панели

Для вентиляции с конвекцией, легко монтируется 4 винтами.

Материал:

- Листовая сталь

Цвет:

- RAL 7035

Комплект поставки:

- Вкл. крепежный материал

Ш x В x Г мм	Кол-во	Арт. №
160 x 110 x 8	4 шт.	2541.235
210 x 100 x 8	4 шт.	2542.235
330 x 110 x 8	4 шт.	2543.235

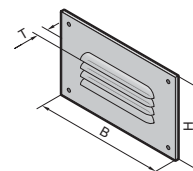

Комплектующие для контроля микроклимата

Распределение воздуха

Система воздуховодов

для потолочных холодильных агрегатов и воздухо-водяных теплообменников

Система воздуховодов позволяет целенаправленно направлять холодный воздух во все области шкафа. Таким образом, предотвращается циркуляция воздуха по кратчайшему пути. Размеры плоского воздуховода составляют Ш x В x Г 229 x 1500 x 29 мм, может быть укорочен до необходимой длины.

Материал:

– Трудновоспламеняемый пластик согласно DIN 4102/B1

Цвет:

– RAL 7035

Комплект поставки:

– Плоский воздуховод
– Компенсационный шланг

Указание:

– Не направлять холодный воздух непосредственно на активные компоненты.
– При использовании системы воздуховодов мощность холодильного агрегата может снизиться.
– Для агрегатов 3359.../3382... дополнительно необходим адаптер воздуховода 3286.840.

Подходит для арт. №	Кол-во	Арт. №
3209.../3210.../3273.../ 3359.../3382.../3383.../ 3384.../3385....	1 шт.	3286.870
3386.../3387....	1 шт.	3286.970

! Дополнительно необходимо:

– Монтажные перемычки, см. страницу 685

+ Комплектующие:

– Поворотный угол 90°, см. страницу 461
– Заглушки, см. страницу 463
– Удлинитель плоского воздуховода, см. страницу 462

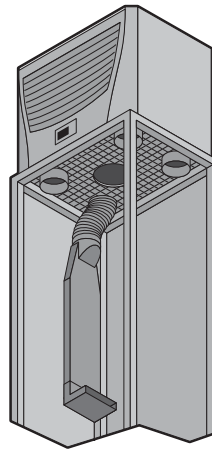

Адаптер воздуховода

для систем воздуховодов и систем воздуховодов Flat

Адаптер используется в качестве соединительного элемента между холодильным агрегатом (отверстие входа воздуха) и системой воздуховодов.

Материал:

– ABS

Цвет:

– RAL 9005

Подходит для арт. №	Кол-во	Арт. №
3359.../3382....	1 шт.	3286.840



Поворотный угол 90°

для системы воздуховодов

Для целенаправленного поворота потока холодного воздуха в конце плоского воздуховода.

Материал:

– Трудновоспламеняемый пластик согласно DIN 4102/B1

Цвет:

– RAL 7035

Кол-во	Арт. №
1 шт.	3286.990



Комплектующие для контроля микроклимата

Распределение воздуха



Система воздуховодов Flat

для потолочных холодильных агрегатов и воздухо-водяных теплообменников

Система воздуховодов позволяет целенаправленно направлять холодный воздух во все области шкафа. Таким образом, предотвращается циркуляция воздуха по кратчайшему пути. Размеры плоского воздуховода составляют Ш x В x Г 229 x 1500 x 29 мм, может быть укорочен до необходимой длины.

Применение:

- Подходит для шкафов TS 8 шириной от 800 мм и глубиной от 600 мм

Материал:

- Трудновоспламеняемый пластик согласно DIN 4102/B1

Цвет:

- RAL 7035

Комплект поставки:

- Плоский воздуховод
- Адаптер
- Компенсационный элемент
- Поворотный угол 90°

Указание:

- Не направлять холодный воздух непосредственно на активные компоненты.
- При использовании системы воздуховодов мощность холодильного агрегата может снизиться.
- Может использоваться также с быстроръемной рамой.

Подходит для арт. №	Кол-во	Арт. №
3209..../3210..../3273..../ 3383..../3384..../3385..../ 3359..../3382....	1 шт.	3286.850

! Дополнительно необходимо:

- Адаптер воздуховода, см. страницу 461
- Монтажные перемычки, см. страницу 685



Указание по монтажу:

- Для агрегатов 3359.XXX и 3382.XXX при монтаже необходим адаптер воздуховода 3286.840.



Комплектующие:

- Поворотный угол 90°, см. страницу 461
- Заглушки, см. страницу 463
- Удлинитель плоского воздуховода, см. страницу 462



Удлинитель плоского воздуховода

Комплект для удлинения системы воздуховодов Flat 3286.850 для расширения по ширине, глубине или высоте в шкафах TS 8.

Материал:

- Трудновоспламеняемый пластик согласно DIN 4102/B1

Цвет:

- RAL 7035

Комплект поставки:

- Плоский воздуховод 1500 мм
- Соединитель

Кол-во	Арт. №
1 шт.	3286.860

Комплектующие для контроля микроклимата

Распределение воздуха

Заглушки

для потолочных холодильных агрегатов и воздухо-водяных теплообменников

Для закупоривания неиспользуемых выходов холодного воздуха.

Материал:

– Пенистый полиуретан

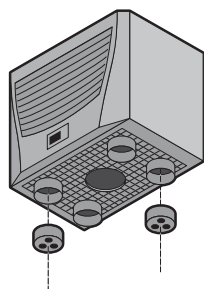

Макс. 2 заглушки
для 3209.../3210.../3383.../
3384.../3385.../3273...

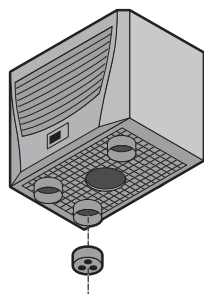

Макс. 1 заглушка
для 3359.../3382.../3386.../
3387...

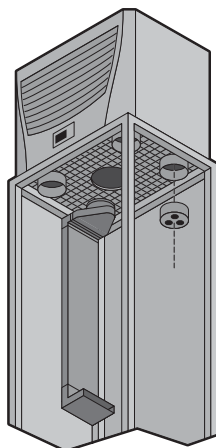

Подходит для арт. №	Ø мм	Макс. количество заглушек на агрегат	Кол-во	Арт. №
3359.../3382....	80	1	2 шт.	3286.780
3209.../3210.../3273.../ 3383.../3384.../3385....	100	2	2 шт.	3286.880
3386.../3387....	150	1	2 шт.	3286.980

Отвод воздуха

Для применения с настенными холодильными агрегатами. Для целенаправленной подачи холодного воздуха вниз. Особенно подходит при высокой плотности монтажа электрических компонентов в нижней части шкафа.

Материал:

– Листовая сталь

Цвет:

– RAL 7035

Подходит для арт. №	Монтажная глубина мм	Кол-во	Арт. №
3304.../3305....	65	1 шт.	3213.310
3328.../3329....	65	1 шт.	3213.320
3332....	115	1 шт.	3213.330

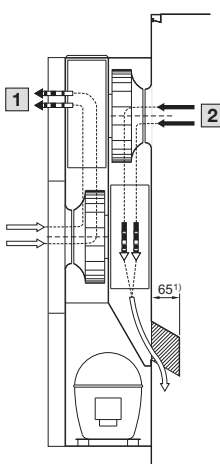

¹⁾ 115 мм у 3213.330

1 Внешний воздушный контур

2 Внутренний воздушный контур



Комплекующие для контроля микроклимата

Распределение воды



Электрический испаритель конденсата

Для монтажа снаружи распределительного шкафа. Применяется для всех холодильных агрегатов и воздухо-водяных теплообменников (настенных).

Преимущества:

- Возможность использования по всему миру благодаря различным напряжениям питания

Цвет:

- RAL 7035

Комплект поставки:

- Электрический испаритель конденсата, готовый к подключению

Ш x В x Г мм	Номинальное рабочее напряжение В, ~, Гц	Диапазон рабочих температур	Мощность испарителя	Кол-во	Арт. №
280 x 129 x 105	115 - 230, 1~, 50/60	+5°C...+60°C	230 В: 3,5 л/день 115 В: 3,0 л/день	1 шт.	3301.500
400 x 129 x 105	115 - 230, 1~, 50/60	+5°C...+60°C	230 В: 3,5 л/день 115 В: 3,0 л/день	1 шт.	3301.505



Емкость для сбора конденсата

Для монтажа на шкаф. Применяется для всех холодильных агрегатов и воздухо-водяных теплообменников. Боковой предохранительный сток. Емкость ок. 0,75 л

Комплект поставки:

- Емкость для сбора конденсата
- Держатель емкости
- Вкл. крепежные комплектующие

Кол-во	Арт. №
1 шт.	3301.600

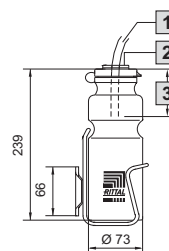

- 1 Сливной шланг для конденсата
- 2 Мембранная втулка для крепления шланга
- 3 Макс. 70 мм



Шланг для конденсата

Для отвода и перенаправления конденсата. Подсоединяется к холодильным агрегатам и воздухо-водяным теплообменникам.

Материал:

- ПВХ, прозрачный

Подходит для арт. №	Длина м	Ø мм	Толщина материала мм	Кол-во	Арт. №
3201....	5	6	1	1 шт.	3301.606
3202....	10	8	1,5	1 шт.	3301.608
3212.../3303.../3361....	10	10	1,5	1 шт.	3301.610
3209...3210/3214.100/3215.100/ 3216.480/3273..../3304...3305/ 3328...3329/3332.../3359.../ 3363...3364/3366.../3373...3375/ 3377...3378/3382...3385/3386...3387	10	12	2	1 шт.	3301.612

Комплектующие для контроля микроклимата

Распределение воды

Комплект для подключения

для воздухо/водяных теплообменников

Для оптимальной прокладки трубопроводов и регулирования объемного расхода. Шланги в зависимости от случая применения можно индивидуально укоротить.

Материал:

– Водопроводящие детали EPDM/латунь

Комплект поставки:

- Шланг для отвода воды
- Шланг для подвода воды вкл. выравнивающий клапан для регулирования объемного расхода (диапазон установок от 3 до 12 л/мин)
- Крепежный материал



Подходит для арт. №	Длина мм	Гидравлические подключения	Допустимое давление (р макс.) бар	Кол-во	Арт. №
3209.XX0/3210.XX0/3216.480/ 3363.XX0/3364.XX0/3373.XX0/ 3374.XX0/3375.XX0	3600	G 3/8" внутренняя резьба	1 - 10	1 шт.	3201.990

Выравнивающий клапан

Для установки в воздухо-водяные теплообменники. Особенно при количестве п > 1 при циркуляции охлаждающей жидкости. Правильно настроенный клапан обеспечивает всем потребителям одинаковое количество охлаждающей жидкости.

Применение:

– Клапан предназначен для гидравлического выравнивания.

Материал:

– Латунь

Исполнение	Диапазон установок л/мин	Кол-во	Арт. №
3/4" x 1/2" для регулировки объемного расхода	3 - 12	1 шт.	3301.930
3/4" x 3/4" для регулировки объемного расхода	3 - 12	1 шт.	3301.940



Фиттинг 3/8"

С помощью адаптера с резьбой 3/8" можно подключить подачу и отвод воздухо-водяного теплообменника к жесткой системе трубопроводов.

Материал:

– Латунь

Подходит для арт. №	Кол-во	Арт. №
3209..../3210..../3363..../ 3364..../3373..../3374..../ 3375....	2 шт.	3201.900



Охлаждающая жидкость (готовая смесь)

для чиллеров и воздухо-водяных теплообменников

Эта охлаждающая жидкость, помимо защиты от замерзания, сдерживает рост бактерий и оптимально защищает от коррозии.

Применение	Смесь антифриз-вода	Емкость	Объем л	Диапазон рабочих температур	Кол-во	Арт. №
Outdoor	1 : 2	Канистра	10	-20°C...+60°C	1 шт.	3301.950
Outdoor	1 : 2	Канистра	25	-20°C...+60°C	1 шт.	3301.955
Стандарт	1 : 4	Канистра	10	-10°C...+60°C	1 шт.	3301.960
Стандарт	1 : 4	Канистра	25	-10°C...+60°C	1 шт.	3301.965



Управление/регулирование



Цифровой индикатор и регулятор внутренней температуры шкафа

Установка на двери или стенке шкафа.

Технические характеристики:

- Трехсимвольный 7-сегментный индикатор
- Переключение °C/°F
- С датчиком NTC с длиной провода 1800 мм
- Два релейных выхода в виде перекидного и нормально разомкнутого контактов (макс. нагрузка контакта 230 В, 6 А)
- Гистерезис срабатывания выбирается произвольно

Цвет:

- RAL 7035

Степень защиты IP согл. МЭК 60 529:

- IP 54

Номинальное рабочее напряжение В, ~, Гц	Монтажная глубина мм	Диапазон установок	Диапазон рабочих температур	Кол-во	Арт. №
100 - 230, 1~, 50/60 24 - 60 (DC)	100	+5°C...+55°C	+0°C...+50°C	1 шт.	3114.200



Цифровой индикатор и регулятор внутренней температуры шкафа

Встроен в патч-панель 1 U

Вкл. фиксатор для кабеля подключения и крепление для ленты с маркировкой.

Технические характеристики:

- Трехсимвольный 7-сегментный индикатор
- Переключение °C/°F
- С датчиком NTC с длиной провода 1800 мм
- Два релейных выхода в виде перекидного и нормально разомкнутого контактов (макс. нагрузка контакта 230 В, 6 А)
- Гистерезис срабатывания выбирается произвольно

Цвет:

- RAL 7035

Номинальное рабочее напряжение В, ~, Гц	Монтажная глубина мм	Диапазон установок	Кол-во	Арт. №
100 - 230, 1~, 50/60 24 - 60 (DC)	100	+5°C...+55°C	1 шт.	7109.035

Комплектующие для контроля микроклимата

Управление/регулирование

Термостат

Регулятор внутренней температуры шкафа

Этот терморегулятор оптимально подходит для управления вентиляторами, обогревателями и теплообменниками, а также в качестве датчика температуры внутри шкафа.

Преимущества:

- Быстрое подключение, клеммная рейка с винтовыми зажимами с передней стороны
- Монтируется в любую точку вертикальной или горизонтальной 35 мм несущей шины согласно EN 50 022, а также крепится защелками к профилю шкафа TS/SE с помощью прилагаемого адаптера

Технические характеристики:

- Биметаллический датчик как термочувствительный орган с термической обратной связью
- Набор контактов: 1-полюсный переключающий контакт как мгновенный выключатель
- Допустимая контактная нагрузка: кл. 5 – 3 (нагрев) AC 10 (4) A (индуктивная нагрузка при $\cos \phi = 0,6$)/кл. 5 – 4 (охлаждение): AC 5 (4) A (индуктивная нагрузка при $\cos \phi = 0,6$)/DC = макс. 30 Вт
- Гистерезис срабатывания: ок. 1 K \pm 0,8 K

Цвет:

- RAL 7035



Комплектующие:

- Вставной адаптер, см. страницу 469
- Монтажные платы, см. страницу 727



Ш x В x Г мм	Номинальное рабочее напряжение В, ~	Диапазон установок	Кол-во	Арт. №
71 x 71 x 33,5	24 - 230, 1~ 24 - 60 (DC)	+5°C...+60°C	1 шт.	3110.000

Термостат с разгрузкой от натяжения

Для управления фильтрующими вентиляторами, потолочными вентиляторами, обогревателями и теплообменниками, а также в качестве датчика температуры внутри шкафа.

Исполнение:

- Разгрузка от натяжения и защита от прикосновения

Преимущества:

- Монтируется в любую точку вертикальной или горизонтальной 35 мм несущей шины согл. EN 50 022, а также крепится защелками к профилю шкафа TS/SE или на монтажной панели

Технические характеристики:

- Биметаллический датчик как термочувствительный орган с термической обратной связью
- Набор контактов: 1-полюсный переключающий контакт как мгновенный выключатель
- Допустимая контактная нагрузка: кл. 5 – 3 (нагрев) AC 10 (4) A (индуктивная нагрузка при $\cos \phi = 0,6$)/кл. 5 – 4 (охлаждение): AC 5 (4) A (индуктивная нагрузка при $\cos \phi = 0,6$)
- Гистерезис срабатывания: ок. 1 K \pm 0,8 K
- Подключение: пружинная клемма с подключением PE

Цвет:

- RAL 7016

Степень защиты IP согл. МЭК 60 529:

- IP 20



Номинальное рабочее напряжение В, ~	Диапазон установок	Диапазон рабочих температур	Диапазон температур хранения	Кол-во	Арт. №
24 - 230, 1~	+5°C...+60°C	-40°C...+60°C	-45°C...+70°C	1 шт.	3110.100

Комплектующие для контроля микроклимата

Управление/регулирование



Гигростат

Гигростат включает обогреватель или вентилятор при превышении жестко установленной относительной влажности в распределительном шкафу. Таким образом, не допускается достижения точки росы и предотвращается образование конденсата на оборудовании или электронных компонентах.

Преимущества:

- Быстрое подключение, клеммная рейка с винтовыми зажимами с передней стороны.
- Монтируется в любую точку вертикальной или горизонтальной 35 мм несущей шины согласно EN 50 022, а также крепится защелками к профилю шкафа TS/SE с помощью прилагаемого адаптера

Технические характеристики:

- Набор контактов: 1-полюсный переключающий контакт как мгновенный выключатель
- Допустимая контактная нагрузка:
AC ~ 5 (0,2) A (индуктивная нагрузка при $\cos \phi = 0,6$) / DC = макс. 20 Вт
- Диапазон установок: 50 – 100 % отн. влажн.
- Гистерезис срабатывания: ок. 4 %

Цвет:

- RAL 7035

Ш x В x Г мм	Номинальное рабочее напряжение В, ~	Кол-во	Арт. №
71 x 71 x 33,5	24 - 230, 1~12 - 75 (DC)	1 шт.	3118.000



Комплектующие:

- Вставной адаптер, см. страницу 469
- Монтажные платы, см. страницу 727



Гигростат с разгрузкой от натяжения

Включает обогреватель или вентилятор при превышении жестко установленной относительной влажности в распределительном шкафу. Таким образом, не допускается достижения точки росы и предотвращается образование конденсата на оборудовании или электронных компонентах.

Исполнение:

- Разгрузка от натяжения и защита от прикосновения

Преимущества:

- Монтируется в любую точку вертикальной или горизонтальной 35 мм несущей шины согласно EN 50 022, а также крепится защелками к профилю шкафа TS/SE с помощью прилагаемого адаптера

Технические характеристики:

- Набор контактов: 1-полюсный переключающий контакт как мгновенный выключатель
- Допустимая контактная нагрузка:
AC ~ 5 (0,2) A (индуктивная нагрузка при $\cos \phi = 0,6$) / DC = макс. 20 Вт
- Диапазон установок: 50 – 100 % отн. влажн.
- Гистерезис срабатывания: ок. 4 %

Цвет:

- RAL 7016

Степень защиты IP согл. МЭК 60 529:

- IP 20

Номинальное рабочее напряжение В, ~	Диапазон рабочих температур	Диапазон температур хранения	Кол-во	Арт. №
24 - 230, 1~12 - 75 (DC)	-40°C...+60°C	-45°C...+70°C	1 шт.	3118.100

Вставной адаптер

для регулятора внутренней температуры распределительных шкафов и гигростата

Съемный адаптер с возможностью установки кабельных вводов для целенаправленного подвода кабеля от соответствующих потребителей, например, фильтрующих вентиляторов SK и обогревателей шкафов. В сочетании с кабельными вводами служит также для разгрузки от натяжения.

Цвет:

– RAL 7035

Подходит для арт. №	Кол-во	Арт. №
3110.000/3118.000	1 шт.	3110.200



Регулятор числа оборотов ЕС

Блок управления для вентиляторов ЕС

Зависимая от температуры регулировка числа оборотов вентиляторов ЕС для снижения уровня шума и экономии энергии. Дополнительно возможен контроль функции вентилятора.

Функции:

- Управление и контроль до 4 вентиляторов ЕС
- Монтаж на 35 мм несущую шину EN 50 022
- Внешний датчик температуры для учета фактической температуры
- Светодиод для индикации режима работы
- Сигнальное реле для оповещения о превышении температуры, неисправности вентилятора, обрыве провода и поломке датчика

Комплект поставки:

- Регулятор числа оборотов
- Датчик NTC, длина 1,80 м

Подходит для арт. №	Номинальное рабочее напряжение В	Диапазон установок	Кол-во	Арт. №
3240.500/3241.500/3243.500/3244.500/3245.XXX/3140.500/3140.510	100 - 250	+5°C...+55°C	1 шт.	3235.440



Регулятор числа оборотов ЕС

Датчик для регулирования числа оборотов

Датчик NTC для зависимой от температуры регулировки числа оборотов фильтрующих вентиляторов ЕС для снижения уровня шума и экономии энергии. Управление производится через фильтрующий вентилятор ЕС.

Технические характеристики:

- Регулировочная характеристика: жестко заданное значение 35°C, с линейным диапазоном управления между +35°C (максимальное число оборотов 100 %) и +20°C (минимальное число оборотов 10 %)

Степень защиты IP согл. МЭК 60 529:

– IP 40

Комплект поставки:

- Внешний сенсор с кабелем подключения (длина 3 м)

Подходит для арт. №	Номинальное рабочее напряжение В	Диапазон рабочих температур	Кол-во	Арт. №
3240.500/3241.500/3243.500/3244.500/3245.XXX/3140.500/3140.510	10 - 12 (DC)	-25°C...+80°C	1 шт.	3235.450



Комплектующие для контроля микроклимата

Управление/регулирование



Регулятор числа оборотов

для фильтрующих вентиляторов и воздухо-воздушных теплообменников

Регулирование числа оборотов относительно температуры для уменьшения шума и экономии энергии при неполной нагрузке.

Технические характеристики:

- Монтаж на 35 мм несущую шину EN 50 022
- Разделение по фазе при помощи микроконтроллера
- Макс. мощность вентилятора 300 Вт или 2 А

Комплект поставки:

- Регулятор числа оборотов
- Датчик NTC, длина 1,80 м

Указание:

- Только для 1-фазных двигателей или агрегатов переменного тока
- Не предназначен для ЕС-двигателей



Комплектующие:

- Монтажные платы, см. страницу 727

Ш x В x Г мм	Номинальное рабочее напряжение В	Диапазон установок	Кол-во	Арт. №
105 x 90,5 x 60,2	100 - 230	+20°C...+55°C	1 шт.	3120.200



Датчик температуры

для холодильных агрегатов Blue e+

NTC-датчик для управления холодильными агрегатами Blue e+ по температуре в выбранной точке шкафа (управление с помощью внешнего датчика) и по температуре выдуваемого холодного воздуха внутри шкафа.

Комплект поставки:

- Внешний сенсор с кабелем подключения (длина 2,5 м)

Кол-во	Арт. №
1 шт.	3124.400



Интерфейсная карта

для агрегатов с e-комфортным контроллером

Интерфейсная карта – это расширение для агрегатов с e-комфортным контроллером. С ее помощью можно, например, контролировать до 10 холодильных агрегатов, соединенных по принципу Master-Slave. Контроль осуществляется через стандартизированные интерфейсы: RS 232 (DB9) или RS 485, выход ПЛК (DB9). Карта расширения встроена в пластиковый корпус 1 U. Питание может быть подключено через внешний штекер Кусон.

Комплект поставки:

- Интерфейсная карта, встроенная в пластиковый корпус
- Последовательный кабель SUB-D 1,5 м.

Указание:

- Схему сети и мониторинга можно найти в Интернете, в разделе для соответствующего вида продукции.

Ш x В x Г мм	Номинальное рабочее напряжение В	Кол-во	Арт. №
136 x 44 x 129	24 (DC)	1 шт.	3124.200

Кабель Master/Slave

для системы SK-BUS

Система SK-BUS позволяет соединить между собой несколько холодильных агрегатов и воздухо-водяных теплообменников с e-комфортным контроллером. Конструкция Master-Slave для соединенных в линейку шкафов обеспечивает оптимальные условия эксплуатации.

Технические характеристики:

- Принцип "Master-Slave" позволяет одновременно включать и выключать холодильные агрегаты через концевой выключатель двери, а так же параллельно включать и выключать по заданным значениям температуры, отправлять общее сообщение о неисправностях, и регистрировать температуру без больших затрат на прокладку кабеля.

Комплект поставки:

- Экранированный интерфейсный кабель 3 м
- Руководство по программированию холодильных агрегатов

Указание:

- пв пк – 1
- пв: количество заказных единиц (система SK-BUS)
- пк: количество соединяемых холодильных агрегатов

Кол-во	Арт. №
1 шт.	3124.100



Адаптер Master-Slave

для термоэлектрического охладителя

С помощью адаптера Master-Slave для термоэлектрического охладителя Rittal возможно соединение между собой до 5 термоэлектрических охладителей (1 Master, до 4 Slave). Подключение Master-Slave обеспечивает оптимальное охлаждение соединенных между собой в линейку шкафов.

Комплект поставки:

- Адаптер
- Кабель подключения

Подходит для арт. №	Кол-во	Арт. №
3201.200/3201.300	1 шт.	3201.070

! Дополнительно необходимо:

- Соединительный кабель CAN-Bus CMC III, см. страницу 557



Кольцевой трансформатор

Первичное подключение 115 В/400 В

Для питания настенных воздухо-водяных теплообменников в исполнении 230 В. Доступны с первичным подключением питания 115 В или 400 В.

Технические характеристики:

- Мощность 110 ВА
- Допуск напряжения питания $\pm 10\%$
- Первичный кабель подключения длиной 3500 мм
- Вторичный кабель подключения длиной 1500 мм
- Монтаж на 35 мм несущую шину EN 50 022

Комплект поставки:

- Кольцевой трансформатор
- Крепежный материал

Подходит для арт. №	Ш x В x Г мм	Номинальное рабочее напряжение В, ~, Гц	Кол-во	Арт. №
3363.X0X/3364.X0X/3212.230/3214.100/3215.100	105 x 123 x 55	400 (первичное), 2~, 50/60 230 (вторичное), 1~, 50/60	1 шт.	3201.960
3363.X0X/3364.X0X/3214.100/3215.100	105 x 123 x 55	115 (первичное), 1~, 50/60 230 (вторичное), 1~, 50/60	1 шт.	3201.970



Комплектующие для контроля микроклимата

Монтажные комплектующие



Потолочные панели TS

Для монтажа потолочных холодильных агрегатов, потолочных воздушно-водяных теплообменников, потолочных вентиляторов и вентиляционной насадки TS. Вырезы в потолочной панели расположены таким образом, что потолочные холодильные агрегаты устанавливаются посередине шкафа.

Преимущества:

– Простой и быстрый монтаж

Материал:

– Листовая сталь

Цвет:

– RAL 7035

Комплект поставки:

– Вкл. крепежный материал

Указание:

- При монтаже холодильных агрегатов на потолочной панели 8801.310 происходит коллизия с рым-болтами шкафа, поэтому к потолочной панели прилагаются винты для ее крепления.
- Крепление с потолочной панелью 8801.340 реализуется изнутри с помощью уголка и скоб-держателей.

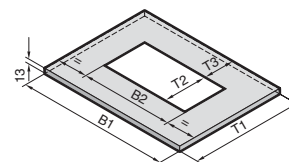

B1 = ширина

T1 = глубина

B2 = ширина выреза

T2 = глубина выреза

T3 = расстояние от выреза до задней стенки

Подходит для ширины/глубины шкафа мм	Подходит для арт. №	Ш x В x Г мм	Ширина выреза мм	Глубина выреза мм	Расстояние от выреза до задней стенки мм	Кол-во	Арт. №
600 x 600	3209.../3210.../3383.../3384.../3385.../3273.../8801.380	567,5 x 13 x 567,5	490	390	61,3	1 шт.	8801.310
800 x 600	3382.../3359.../3149.4.../3149.8..	767,5 x 13 x 567,5	475	260	129,3	1 шт.	8801.320
800 x 600	3209.../3210.../3383.../3384.../3385.../3273.../8801.380	767,5 x 13 x 567,5	490	390	61,3	1 шт.	8801.330
800 x 600	3386.../3387....	767,5 x 13 x 567,5	692	392	57,8	1 шт.	8801.340
1200 x 600	3209.../3210.../3383.../3384.../3385.../3273.../8801.380	1167,5 x 13 x 567,5	490	390	61,3	1 шт.	8801.350

Защитная рама

для плоских холодильных агрегатов

Плоские холодильные агрегаты можно монтировать и демонтировать на двери или стенке шкафа. Защитная рама придает холодильному агрегату закрытый вид.

Материал:

– Листовая сталь

Цвет:

– RAL 7035

Комплект поставки:

- Защитная рама
- Уплотнение и крепежный материал

Подходит для арт. №	Кол-во	Арт. №
3366...	1 шт.	3377.000

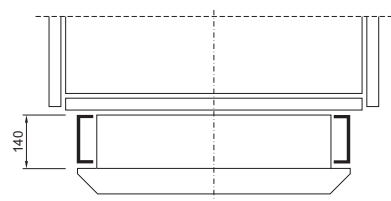

Комплектующие для контроля микроклимата

Монтажные комплектующие

Быстросъемная рама

для потолочных холодильных агрегатов

Быстросъемная рама – это больше, чем просто сменная рама. Вместе с уплотнением нижняя часть быстросъемной рамы крепится к шкафу. Это позволяет вставлять или снимать с помощью быстродействующих затворов готовый вставной холодильный агрегат вместе с предварительно смонтированной на холодильном агрегате верхней частью сменной рамы. В случае проведения сервисного обслуживания это означает небольшое время монтажа и, следовательно, минимизацию времени простоя. Кроме того, благодаря встроенному дренажному желобу, быстросъемная рама обеспечивает эффективную защиту от проникновения масла в распределительный шкаф, что особенно важно при маслянистом окружающем воздухе.

Материал:

– Листовая сталь

Цвет:

– RAL 7035

Комплект поставки:

- Быстросъемная рама
- Уплотнение
- Быстродействующие запоры

Подходит для арт. №	Кол-во	Арт. №
3359...../3382....	1 шт.	3286.700
3209...../3210..../ 3383...../3384..../ 3385....	1 шт.	3286.800
3386...../3387....	1 шт.	3286.900

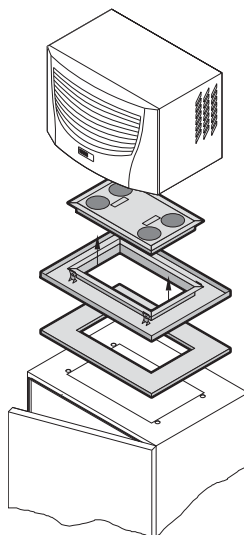

Направляющая рама

для встраиваемых вентиляторов Vario

Комплект поставки:

- Направляющая рама
- Вкл. разъем и смонтированный кабель подключения
- Монтажный уголок для опционального крепления на 482,6 мм (19") плоскость
- Крепежный материал

Подходит для арт. №	Подходит для номинального рабочего напряжения	Длина кабеля подключения м	Кол-во	Арт. №
3350.230/3351.230/ 3352.230	110 В (DC) 230 В	3	1 шт.	3355.100
3352.500	24 В DC 115 - 230 В	3	1 шт.	3357.100





Программное обеспечение Therm

Точный и эффективный контроль микроклимата

Rittal Therm берет на себя трудоемкий расчет необходимой мощности охлаждения или обогрева и предлагает на выбор соответствующие продукты.

Преимущества:

- Быстрое и надежное определение требуемой системы контроля микроклимата
- Экономия дополнительных затрат благодаря выбору правильной системы контроля микроклимата
- Простой расчет фактически необходимой мощности охлаждения даже при дооборудовании или расширении распределительного устройства
- Детальная документация после расчета

Указание:

- Therm доступен для бесплатной загрузки на www.rittal.ru



Приложение Therm

Приложение Therm для смартфонов возьмет на себя трудоемкий расчет потребности в контроле микроклимата для индивидуальных конструкций распределительных шкафов. Эта программа быстрого выбора представляет собой компактный вариант полной версии Therm. Результат может быть быстро и просто отправлен по электронной почте. Понятный интерфейс помогает пользователю при помощи привычных элементов управления смартфона подобрать подходящие компоненты для системы контроля микроклимата с правильными параметрами.

Все оценки строго соответствуют нормам МЭК/TR 60 890 AMD1/02.95 и DIN 511 для холодильных агрегатов распределительных шкафов.

Указание:

- Приложение Therm можно бесплатно загрузить в App Store и в Google Play Store



RiDiag II

Для диагностики, обслуживания и долговременного мониторинга агрегатов TopTherm с комфортным контроллером. RiDiag считывает данные агрегата и составляет протокол ошибок. Кроме того RiDiag дает возможность отображения и установки рабочих параметров агрегата. Сбор данных измерений может происходить в режиме реального времени, данные отображаются на диаграмме.

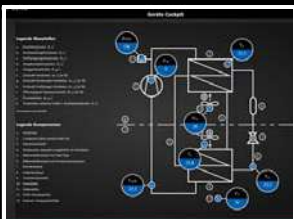

RiDiag III

Диагностическое ПО для анализа и настройки параметров холодильных агрегатов Blue e+. В панели обзора агрегата и эффективности могут быть использованы функции:

- Быстрый анализ и настройка всех параметров
- Конфигурация дисплея: напр. NFC, язык, ПИН
- Считывание архивных данных за последние два года
- Создание запросов на сервис и запчасти
- Локальное сохранение параметров для повторного использования
- Обновление программного обеспечения агрегатов

Указание:

- RiDiag III доступен для бесплатной загрузки на www.rittal.ru

Комплектующие для контроля микроклимата

Конфигуратор чиллеров

Конфигуратор чиллеров обеспечивает обоснованный расчет необходимого охлаждения для машин и процессов. С его помощью мощность охлаждения, расход и температура охлаждающей воды рассчитываются точно в соответствии с требованиями для Вашего случая.

Преимущества:

- Определение тепловыделения, расчетом или вручную
- Выбор различных комплектующих
- Чертежи в форматах dwg, pdf, 3D pdf
- Спецификации/тексты для тендеров
- Интерактивные диаграммы характеристик: Мощность охлаждения и насоса
- Добавление пакетов опций и создание спецификаций
- Добавление спецификации в корзину
- Отправка запроса на предложение

Указание:

- Конфигуратор чиллеров можно найти на www.rittal.ru



Приложение по чиллерам

Мобильное приложение Rittal обеспечивает выбор чиллера с помощью мобильного устройства. Помимо имеющейся онлайн-версии конфигуратора, приложение обеспечивает автоматизированный расчет необходимой мощности охлаждения. Необходимый чиллер подбирается за четыре шага в интерактивном режиме, в диапазоне мощностей от 1 до 40 кВт.

Указание:

- Приложение по чиллерам можно бесплатно загрузить в App Store



Приложение Blue e+

С помощью приложения Blue e+ возможен бесконтактный обмен данными и быстрый анализ на месте с помощью интерфейса NFC.

Преимущества:

- Экономия времени при считывании информации с агрегатов
- Ограничение доступа запросом ПИН (ПИН-код агрегата)
- Высокая надежность благодаря контролю ошибок и обслуживания
- Идентичная индикация и настройка по меню как на дисплее Blue e+
- Прямые ссылки на онлайн-магазин и сервис
- Простая отправка запроса на ремонт, обслуживание и запасные части через смартфон

Указание:

- Приложение Blue e+ можно бесплатно загрузить в Google Play Store



Rittal – The System.

Faster – better – everywhere.



ENCLOSURES

POWER DISTRIBUTION

CLIMATE CONTROL

FRIEDHELM LOH GROUP

IT-ИНФРАСТРУКТУРА

IT-системы шкафов

TS IT с обзорной дверью, с 19" профильными шинами	104
TS IT с обзорной дверью, с 19" монтажными рамами	107
TS IT с вентилируемой дверью, с 19" профильными шинами	110
TS IT с вентилируемой дверью, с 19" монтажными рамами	113
TS IT с обзорной дверью, смонтированные, с 19" монтажными рамами	116
TS IT с вентилируемой дверью, смонтированный, с 19" монтажными рамами	118
TS IT с обзорной дверью, смонтированный, с 19" поворотной рамой ..	119
TS IT с обзорной дверью, IP 55, с 19" монтажными рамами	120
TS IT с обзорной дверью, IP 55, пустой шкаф	122
Корпус для распределения кабеля	125
Сетевые шкафы TE 8000	128
Сетевые шкафы TE 8000, смонтированные	130
Сетевые шкафы TE 8000, с вентиляцией	131
Открытые стойки TE 8000 open	132
Открытые стойки Data Rack	133

IT-корпуса

VerticalBox	134
FlatBox	135
Настенные корпуса EL 3-секционные	137
Настенные корпуса AE с 19" профильными шинами	141
Малый распределитель ВОЛС с монтажной панелью и держателем сплайс-кассеты	142

IT-питание

Стойка/модуль распределения питания	485
Модульные PDU (PSM)	488
Модель измерения MID – Inline-измеритель	496
Блок распределения питания PDU	502
Электропитание	508

IT-охлаждение

Liquid Cooling Unit	518
Liquid Cooling Package	522
Отделение коридоров	529
Потолочный холодильный агрегат для охлаждения IT-оборудования ..	530
Малые устройства охлаждения	531
Климатическая система помещения (CRAC)	537
Чиллеры для IT-охлаждения	538

IT-мониторинг

Система контроля CMC III	544
Система контроля дверей CMC III	554
Динамический контроль стойки	561
ПО для управления	562
Консоль монитор-клавиатура	563

IT-решения по безопасности

Микро-ЦОД	568
Установка пожаробнаружения и тушения DET-AC III/EFD III	573
Помещения безопасности	578

Модульные решения для ЦОД

Конфигуратор периферийного ЦОД	583
Станция охлаждения RiMatrix S	587
Помещения/контейнеры RiMatrix S	584
ЦОД-контейнер	591
Сбалансированный облачный ЦОД/ЦОД Лефдаль	593



Rittal – The System.

Faster – better – everywhere.



IT-направление	IT-системы шкафов/корпусов	IT-питание	
	<p>TS IT представляет собой мировой стандарт в области сетевых шкафов и шкафов для серверов. И это не лишено оснований, так как конструкция шкафа превосходно отвечает практически всем требованиям к современным сетевым и серверным инфраструктурам.</p>	<p>Сделайте выбор в пользу инновационных концепций IT-питания для распределения и защиты питания с соответствующими резервированием, масштабированием и надежностью.</p>	
<p>Варианты продуктов</p>	<p>161 шкаф, 6 открытых стоек и 38 корпусов образуют основу, которая уникальна для отрасли и предоставляет подходящее решение для любых требований.</p>	<p>От обычных блоков розеток до подключаемых к сети блоков распределения питания (PDU) и готовых систем ИБП, имеется более 100 различных продуктов для надежного электрораспределения в Вашей IT-инфраструктуре.</p>	
<p>Свойства продукта</p>	<p>Все шкафы доступны со склада или с малыми сроками поставки. При этом имеется варианты с высокой нагрузочной способностью до 15 000 Н и степенью защиты до IP 55, что допускает применение в неблагоприятной промышленной среде.</p>	<p>Оптимальная интеграция PDU путем монтажа по принципу "0 U", а также профессиональный мониторинг с подключением к DCIM-ПО (напр. RiZone). При этом могут передаваться значения напряжения, тока, активной и кажущейся мощности, а также коэффициента мощности.</p>	
<p>Со страницы</p>	<p>481</p>	<p>483</p>	



	IT-охлаждение	IT-мониторинг	IT-решения по безопасности	Модульные решения для ЦОД
	Концепции контроля микроклимата Rittal предполагают как охлаждение отдельных стоек, так и всего помещения ЦОД. При этом наибольшее внимание уделяется безопасности, а также экономичности и энергоэффективности.	Современные IT-инфраструктуры невозможно представить себе без мониторинга. Он является неотъемлемой частью системы физической IT-безопасности, для надежной эксплуатации современных IT-инфраструктур.	Помимо помещений безопасности микро-ЦОД обеспечивают оптимальную защиту от потенциальных физических рисков. Модульность и расширяемость обеспечивают высокую гибкость и защиту инвестиций.	Вместе со стандартизованными серийными модулями ЦОД для Вас открываются совершенно новые перспективы в IT-мире. Всего один артикульный номер, полная функциональность и немедленная поставка.
	Правильное охлаждение является основой оптимальной энергоэффективности в ЦОД. 45 агрегатов мощностью от 3 до 481 кВт обеспечивают выполнение требований.	Более 80 различных компонентов обеспечивают 360°-мониторинг всей IT-инфраструктуры.	Как помещения безопасности, так и микро-ЦОД образуют гибкую модульную систему для создания индивидуального решения.	Уникальное решение: Rittal поставяет 10 готовых ЦОД как серийный продукт, вкл. различные пакеты опций. Дополнительно имеются разнообразные варианты, выбираемые конфигуратором.
	Интегрированные концепции охлаждения стоек, рядов стоек и помещения обеспечивают минимизацию текущих затрат и гарантируют многолетнюю энергоэффективную работу.	Система контроля СМС III задает новые стандарты в области конфигурации и снижения сложности системы. Система обменивается данными с различными датчиками и исполнительными устройствами по шине CAN-Bus и интегрируется в распределенные DCIM-системы.	Защита от воды, коррозионных газов, пыли и несанкционированного доступа. Электропитание, охлаждение, мониторинг, пожарообнаружение и тушение дополняют конструкцию защищенного ЦОД.	Максимальная защита от физических рисков и оптимальные возможности масштабирования, в том числе впоследствии, обеспечивают прочную основу для IT-инвестиций.
	513	543	565	581

Rittal – The System.

Faster – better – everywhere.



IT-системы шкафов/корпусов



Сетевые шкафы/шкафы для серверов TS IT

с обзорной дверью, с 19" профильными шинами	104
с обзорной дверью, с 19" монтажными рамами	107
с вентилируемой дверью, с 19" профильными шинами	110
с вентилируемой дверью, с 19" монтажными рамами	113
с обзорной дверью, смонтированные, с 19" монтажными рамами	116
с вентилируемой дверью, смонтированный, с 19" монтажными рамами	118
с обзорной дверью, смонтированный, с 19" поворотной рамой	119
с обзорной дверью, IP 55, с 19" монтажными рамами	120
с обзорной дверью, IP 55, пустой шкаф	122

Корпус для распределения кабеля

для TS IT	125
-----------------	-----

Сетевые шкафы TE 8000

Ширина 600 мм	128
Ширина 800 мм	129
смонтированные	130
с вентиляцией	131

Открытые стойки

TE 8000 open	132
Data Rack	133

IT-корпуса

VerticalBox	134
FlatBox с 19" профильными шинами	135
FlatBox с 19" монтажной рамой	136
Настенные корпуса EL, 3-секционные, смонтированные с профильными шинами	137
Настенные корпуса EL, 3-секционные, с монтажными и профильными шинами	138
Настенные корпуса EL, 3-секционные, с монтажной панелью и профильными шинами	139
Настенные корпуса AE с 19" профильными шинами	141
Малый распределитель ВОЛС с монтажной панелью и держателем сплайс-кассеты	142

Ваши преимущества

Сетевые шкафы/шкафы для серверов

- Индивидуальное применение для отдельной установки и ЦОД
- Комплексные системные решения для малых и крупных сетей
- Максимальные возможности монтажа и безопасность оборудования
- Надежность инвестиций благодаря легкому переоборудованию и системе унифицированных узлов

Настенные корпуса

- Широкий выбор – правильные решения для всех случаев применения – степень защиты до IP 66
- Разнообразные типоразмеры от 3 U до 21 U
- Большой выбор комплектующих благодаря "Rittal – The System."
- Быстрая сборка и переоборудование, а также легкий монтаж благодаря модульному принципу.

Примеры применения

- 1 Настенные корпуса EL, см. страницу 137
- 2 VerticalBox, см. страницу 134
- 3 Настенные корпуса AE с 19" профильными шинами, см. страницу 141
- 4 TS IT с обзорной дверью для использования систем контроля микроклимата стойки, см. страницу 100, цоколь и монтажные комплектующие, см. страницу 613
- 5 TS IT с вентилируемой дверью для использования систем контроля микроклимата помещения, см. страницу 100, в сборе с цоколем и комплектующими, см. страницу 613
- 6 Малый распределитель ВОЛС, см. страницу 142

Rittal – The System.

Faster – better – everywhere.



IT-питание

Стойка распределения питания

Стойка распределения питания PDR.....	485
Модуль распределения питания PDM	485

Модульные PDU (PSM)

Токовые шины PSM	488
Шина PSM с измерением для CMC III.....	490
Розеточные модули PSM.....	491
Модули PSM с измерением.....	492
Комплекующие PSM	494

Измерительный модуль PSM MID

Inline-измеритель для CMC III	496
Комплекующие Inline-измерителя	498

Блок распределения питания

PDU international.....	502
PDU UK.....	504
Комплекующие для PDU.....	504
Конфигурация PDU.....	505
Примеры применения PDU	506
Технические характеристики PDU	506

Электропитание

Блоки розеток.....	508
--------------------	-----

Ваши преимущества

- Единая концепция распределения питания
- Разнообразные комплексные решения по распределению и защите питания, полностью модульные и всегда гибко расширяемые
- Наивысшая экономическая и энергоэффективность при максимальной надежности системы
- Снижение затрат на установку, администрирование и персонал
- Высокая безопасность инвестиций
- Все из одних рук

Примеры применения

- 1 Стойка распределения питания PDR, см. страницу 485
- 2 Модуль распределения питания PDM, см. страницу 485
- 3 Блок распределения питания PDU, см. страницу 502
- 4 Электрораспределение, см. страницу 247
- 5 ИБП (продукт партнера)



Rittal – The System.

Faster – better – everywhere.

Системы ИБП Rittal ABB – надежное электропитание



ENCLOSURES

POWER DISTRIBUTION

CLIMATE CONTROL

IT INFRASTRUCTURE

SOFTWARE & SERVICES



FRIEDHELM LOH GROUP

Стойка распределения питания



Стойка распределения питания PDR

- Для размещения не более 8 PDM
- Высота 1,20 м для 4 PDM и высота 2 м для 8 PDM
- Модули PDM устанавливаются в процессе эксплуатации
- Подключение к вторичному распределителю макс. 32 стоек
- Полная защита от прикосновения
- Главный выключатель в различных исполнениях:
 - Силовой разъединитель
 - Силовой разъединитель-предохранитель
 - Силовой выключатель
 - Дифференциальный защитный выключатель
- Низковольтное распределение до 250 А

Материал:

- Листовая сталь

Поверхность:

- Каркас шкафа: грунтовка
- Двери, крыша и цоколь: грунтовка, порошковое покрытие
- Панели основания, системные шасси и профильные шины: оцинкованные, хромированные

Цвет:

- RAL 7035

Комплект поставки:

- Каркас шкафа с закрытой стальной дверью (без трубчатой рамы двери)
- Задняя стенка
- Боковые стенки и потолочная панель
- Регулировочные ножки, вкл. цокольный адаптер
- Заземление всех плоских деталей,
- Защита от прикосновения токовых шин
- Встроенный главный выключатель

Указание:

- Соблюдать требования местных энергопоставляющих предприятий

Сертификаты:

- VDE

Модуль распределения питания PDM

- Механически фиксируется в PDR
- Масштабируемый
- Дифференциальный защитный выключатель опционально
- Индивидуальная конфигурация модуля PDM и прочие длины кабеля по запросу

Комплект поставки:

- 482,6 мм/19" модуль, 3 U
- Вкл. главный выключатель
- 4 защищенных 3-фазных выхода к стойке
- 3 x 230 В/16 А для каждого выхода
- Мощность подключаемых установок 400 В/3~, макс. 63 А

На фотографии показан пример комплектации, не соответствует форме поставки

Стойка распределения питания PDR

	Кол-во		
Возможное количество модулей PDM		4	8
Ширина мм		800	800
Высота мм		1200	2000
Глубина мм		500	500
Арт. №	1 шт.	7857.310	7857.300

Комплектующие

Система цоколей Flex-Block	см. страницу 616
Цоколь TS	см. страницу 618

Модуль распределения питания PDM

	Кол-во	
U		3
Исполнение		4 выхода по 10 кВт
Ширина мм		482,6 (19")
Высота мм		133,4
Глубина мм		350
Арт. №	1 шт.	7857.320

Дополнительно необходимо

Plug & Play кабель подключения для шин PSM в шкафах для серверов	Длина 3 м	1 шт.	7857.130
	Длина 5 м	1 шт.	7857.150
	Длина 9 м	1 шт.	7857.190

Особая гибкость – модульные PDU



Современное IT-оборудование подвержено постоянным изменениям и требует непрерывной адаптации IT-инфраструктуры.

С помощью модульного PDU можно гибко реагировать на изменение требований к IT-электропитанию в стойке для серверов. Вы можете в любое время изменить конфигурацию розеток PDU (PSM) и добавить функции, без прерывания электропитания в IT-стойке.

Гибкая конфигурация

- Вертикальная, защищенная от прикосновения токовая шина для базового оснащения любой IT-стойки
- Разнообразные, заменяемые в процессе работы вставные модули с различными типами розеток для любого случая применения
- Возможно резервирование электропитания в одной шине
- Запатентованная Plug & Play-система для замены модуля в процессе работы

Убедительные функции

- Разнообразные функции измерения энергии и управления розетками, отдельности и группами
- Простая интеграция в систему контроля СМС III
- Ввод питания 1- или 3-фазный, до 22 кВт на токовую шину
- Поддержка всех распространенных протоколов в сочетании с СМС III

Высочайшее качество

- Высококачественный корпус из алюминия
- Температура окружающей среды до 60°C
- Высокая точность измерений
- Запатентованная система для надежных инвестиций



Модульные PDU (PSM)

Токовые шины PSM



Токовые шины PSM и розеточные модули PSM

Токовые шины PSM

Модульная система обеспечивает базовое оборудование стоек, благодаря вертикальной несущей шине с подключением 1-/3-фазным вводом питания.

В несущую шину могут вставляться розеточные модули различных исполнений для питания активных компонентов. И все это в процессе работы, так как несущий профиль имеет защиту от прикосновения.

Розеточные модули PSM

В шину можно одновременно вставлять модули различных исполнений, например с розетками Schuko, МЭК 60 320 и др. Благодаря системе "Plug & Play", с защитой от прикосновения, это может быть реализовано не только силами электриков.

Сертификаты:

Можно найти в Интернете

Технические характеристики/преимущества:

- Каждый вставной модуль подключается к одной фазе токовой шины, а в зависимости от положения модуля, питание производится от основного контура **A** или резервного контура **B**
- 1-/3-фазная конструкция с макс. током 2 x (3 x 16 A)
- Возможно резервирование 3-фазного входа питания
- Резервный контур питания полностью отделен от 3 фаз несущей шины.
- Модули устанавливаются в процессе работы
- Вставные модули могут быть оснащены защитой от перегрузки, таким образом, при слишком сильном токе отключается только соответствующий модуль, остальные модули остаются в работе
- Может быть подключена защита от перенапряжения
- Различные модули также с измерением тока и управлением розетками



Модульные PDU (PSM)

Токовые шины PSM

Токовые шины PSM

Исполнение	Арт. №				
	7856.005	7856.006	7856.008	7856.010	7856.020
Кол-во	1 шт.	1 шт.	1 шт.	1 шт.	1 шт.
Минимальная высота стойки (мм)	2000	2000	2200	1200	2000
Тип подключения/длина	жесткое/ 3 м	жесткое/ 3 м	разъем Wago	разъем Wago	разъем Wago
Штекер подключения	CEE	CEE	X-COM	X-COM	X-COM
Количество вводов питания	1	2	2	2	2
Количество фаз	3	3	3	3	3
Ток на фазу (А)	16	16	16	16	16
Различные кабели подключения, также для 1-фазного подключения	–	–	■	■	■
Количество ячеек для модулей PSM	7	7	8	4	7
Встроенное измерение напряжения, тока, активной мощности, кажущейся мощности, активной энергии, коэффициента мощности, частоты сети	–	–	–	–	–
Точность измерений (U, I, f, P, S)	–	–	–	–	–
Точность измерений (Е/кВтч)	–	–	–	–	–
Графический дисплей для отображения измеренных значений (необходимо 24 В DC)	–	–	–	–	–
Интерфейс CAN-Bus для подключения к системе CMC III	–	–	–	–	–
Веб-сервер (IPv4, IPv6, SNMP, SSH) через CMC III (PU 7030.000/PU Compact 7030.010)	–	–	–	–	–
Отправка E-mail при превышении граничных значений и тревогах (необходима CMC III)	–	–	–	–	–
Рабочая температура (°C)	5 – 45				
Влажность окружающей среды % (без конденсата)	10 – 90				
Степень защиты IP (согл. МЭК 60 529):	IP 20				
Допуски	CE	CE	CE	CE/DE	CE/DE

Исполнение	Арт. №			
	7856.321	7856.323	7859.050	7859.053
Кол-во	1 шт.	1 шт.	1 шт.	1 шт.
Минимальная высота стойки (мм)	2000	2000	2000	2000
Тип подключения/длина	жесткое/3 м	жесткое/3 м	разъем Wago	жесткое/3 м
Штекер подключения	CEE	CEE	X-COM	CEE
Количество вводов питания	1	1	2	1
Количество фаз	1	3	3	1
Ток на фазу (А)	32	32	16	32
Различные кабели подключения, также для 1-фазного подключения	–	–	■	–
Количество ячеек для модулей PSM	6	6	6	6
Встроенное измерение напряжения, тока, активной мощности, кажущейся мощности, активной энергии, коэффициента мощности, частоты сети	–	–	■	■
Точность измерений (U, I, f, P, S)	–	–	2 %	2 %
Точность измерений (Е/кВтч)	–	–	1 %	1 %
Графический дисплей для отображения измеренных значений (необходимо 24 В DC)	–	–	■	■
Интерфейс CAN-Bus для подключения к системе CMC III	–	–	■	■
Веб-сервер (IPv4, IPv6, SNMP, SSH) через CMC III (PU 7030.000/PU Compact 7030.010)	–	–	■	■
Отправка E-mail при превышении граничных значений и тревогах (необходима CMC III)	–	–	■	■
Рабочая температура (°C)	5 – 45			
Влажность окружающей среды % (без конденсата)	10 – 90			
Степень защиты IP (согл. МЭК 60 529):	IP 20			
Допуски	CE	CE	CE	CE

! Дополнительно необходимо:

- Розеточные модули PSM, см. страницу 491

+ Комплектующие:

- Крепежный комплект для шин PSM, см. страницу 494
- Кабель подключения и соединительный кабель, см. страницу 494
- Фиксация кабеля PSM, см. страницу 495
- Защита от перенапряжения, см. страницу 494



Модульные PDU (PSM)

Шина PSM с измерением



Шина PSM с измерением для СМС III

Шины с измерением для прямого подключения к системе СМС III. Шина с измерением может устанавливаться с помощью вертикального монтажного комплекта PSM в шкафы Rittal TS 8 высотой 2000 мм или в стойку TS IT. Индикация и контроль всех важных параметров мощности возможна по отдельным фазам или на вводе питания. Встроенный дисплей служит для локальной индикации на месте в стойке. Удаленное администрирование и подключаемость к сети обеспечиваются системой СМС III.

Преимущества:

- Модульная расширяемая система
- Для тока 16 А и 32 А на фазу
- Различные вставные модули PSM (типы розеток)
- Возможность подключения и отключения PSM-модулей в процессе работы
- Система с защитой от прикосновений, прошедшая испытания VDE
- Простота монтажа
- Шина CAN-Bus для подключения к системе СМС III
- Богатые функции управления и контроля (через СМС III)
- Высокая надежность и точность измерений в пределах 1 %
- Энергоэффективная электрическая конструкция – низкое энергопотребление
- Высококачественный алюминиевый корпус с гибкими возможностями монтажа

Функции измерения:

- Напряжение (В), ток (А), частота (Гц)
- Активная мощность (кВт), активная энергия (кВтч), кажущаяся мощность (ВА), кажущаяся энергия (кВАч)
- Коэффициент мощности (cos phi)
- Измерение тока нейтрали/несимметричной нагрузки
- Измерение на фазу или на вводе питания
- Точность измерения 1 % (кВтч) согл. МЭК 50 430-1

Материал:

- Алюминиевый прессованный профиль, анодированный

Степень защиты IP согл. МЭК 60 529:

- IP 20

Стандарты:

- EN 60 950
- EN 61 000-6-1
- EN 61 000-6-2
- EN 55 022

Директива по низковольтному оборудованию:

- 2014/35/EU

Директива по ЭМС:

- 2014/30/EU

Сертификаты:

Можно найти в Интернете

На фотографии показан пример комплектации, не соответствующей форме поставки

Арт. №	7859.050	7859.053	Страница
Кол-во	1 шт.	1 шт.	
Исполнение/номинальный ток А (на фазу)	16	32	
Количество вводов питания (3-фазн., 16 А/1-фазн., 32 А)	2	1	
Отсоединяемый кабель подключения, различные исполнения	■	–	
Жестко присоединенный кабель подключения, 3 м, с вилкой СЕЕ, 32 А, 1-фазн. (МЭК 60 309)	–	■	
Электромагнитные предохранительные выключатели (2 x 16 А, тип С)	–	■	
Входное напряжение 230 В/400 В (50/60 Гц)	■	■	
Электропитание через систему СМС III (24 В DC)	■	■	
Шина CAN-Bus для подключения к системе СМС III (RJ 45, 2 разъема)	■	■	
Максимальное количество систем на один блок СМС III PU	8	8	
Условия окружающей среды			
Рабочая температура	0°C...+45°C		
Температура хранения	-25°C...+70°C		
Влажность окружающей среды % (без конденсата)	10 – 95		
Комплектующие			
Кабель для подключения PSM 3-фазный со штекерами СЕЕ (МЭК 60 309), длина 3 м (2 шт. для использования обоих вводов питания)	7856.025	жесткий монтаж	494
Крепежный комплект PSM для монтажа на раму шкафа TS IT, высота 2000 мм	7856.029	7856.029	494
Модуль PSM 4 розетки Schuko, цвет черный	7856.100	7856.100	491
Модуль PSM 4 розетки Schuko, цвет красный	7856.240	7856.240	491
Модуль PSM 6 розеток C19	7856.080	7856.080	491
Модуль PSM 4 розетки C19	7856.230	7856.230	491
Прочие модули PSM	см. страницу 491		

Модульные PDU (PSM)

Розеточные модули PSM

Розеточные модули PSM

макс. 16 А/3680 Вт на модуль

Исполнение	Арт. №							
	1							
7856.080	7856.082	7856.100	7856.240	7856.230	7856.070	7856.220	7856.090	
Кол-во	1 шт.	1 шт.	1 шт.	1 шт.	1 шт.	1 шт.	1 шт.	1 шт.
Необходимое кол-во мест в шине PSM	1	1	1	1	1	1	1	1
Розетка (тип)	МЭК 60320 C13	МЭК 60320 C13	Schuko CEE7/3	Schuko CEE7/3	МЭК 60320 C19	МЭК 60320 C13	МЭК 60320 C13	Schuko CEE7/3
Количество выходов	6	6	4	4	4	6	4	4
Цвет розеток	черный	красный	черный	красный	черный	черный	черный	черный
Фиксация штекера (опционально)	■	■	-	-	-	-	-	-
Предохранитель на розетку	-	-	-	-	-	-	■	-
Термическая защита	-	-	-	-	-	■	-	■
Индикаторы (суммарный ток)	-	-	-	-	-	-	-	-
Индикаторы (состояние/статус розетки)	-	-	-	-	-	-	-	-
Дисплей с цветной подсветкой (отображение значений/тревоги)	-	-	-	-	-	-	-	-
Управление розетками (через СМС III)	-	-	-	-	-	-	-	-
Измерение электроэнергии на модуль (суммарные значения)	-	-	-	-	-	-	-	-
Размеры (Ш x В x Г) мм	52 x 250 x 45							
Рабочая температура	5°C – 45°C							
Окружающая влажность (без конденсата)	10 % – 95 %							
Материал	Алюминиевый прессованный профиль/пластик							
Допуски	CE	CE	CE/VDE	CE	CE	CE	CE	CE

Исполнение	Арт. №						
	2	3	3	3	4	4	4
7856.120	7856.191	7859.120	7859.130	7859.410	7859.420	7859.430	
Кол-во	1 шт.	1 шт.	1 шт.	1 шт.	1 шт.	1 шт.	1 шт.
Необходимое кол-во мест в шине PSM	1	1	1	1	2	2	2
Розетка (тип)	UTE CEE7/5	Швейцария T23	МЭК 60320 C13	МЭК 60320 C19	МЭК 60320 C13	МЭК 60320 C19 (+ 2 C13)	Schuko CEE7/3 (+ 2 C13)
Количество выходов	4	4	6	4	8	6	6
Цвет розеток	черный	черный	черный	черный	черный	черный	черный
Фиксация штекера (опционально)	-	-	■	-	■	■	-
Предохранитель на розетку	-	-	-	-	-	-	-
Термическая защита	-	-	-	-	-	-	-
Индикаторы (суммарный ток)	-	-	■	■	-	-	-
Индикаторы (состояние/статус розетки)	-	-	-	-	■	■	■
Дисплей с цветной подсветкой (отображение значений/тревоги)	-	-	-	-	■	■	■
Управление розетками (через СМС III)	-	-	-	-	■	■	■
Измерение электроэнергии на модуль (суммарные значения)	-	-	-	-	■	■	■
Размеры (Ш x В x Г) мм	52 x 250 x 45				52 x 505 x 45		
Рабочая температура	5°C – 45°C				5°C – 60°C (при макс. 8 А на выход)		
Окружающая влажность (без конденсата)	10 % – 95 %						
Материал	Алюминиевый прессованный профиль/пластик						
Допуски	CE	CE	CE	CE	CE	CE	CE

Сертификаты:

Можно найти в Интернете



Модульные PDU (PSM)

Модули PSM с измерением



Модули PSM с измерением с CAN-Bus

для токовых шин PSM

Эти вставные модули PSM обеспечивают для каждой PSM-шины измерение электроэнергии и управление отдельными розетками. Модули также подходят для установки в имеющиеся инсталляции PSM, если необходим учет энергопотребления или возможность управления подключенными потребителями. Доступны три исполнения с различными типами розеток. В шине PSM модули PSM занимают по две ячейки для модулей. Измеряемые значения отображаются локально на ЖК-дисплее. Если происходит превышение граничных значений тока или мощности, цвет подсветки дисплея меняется на красный.

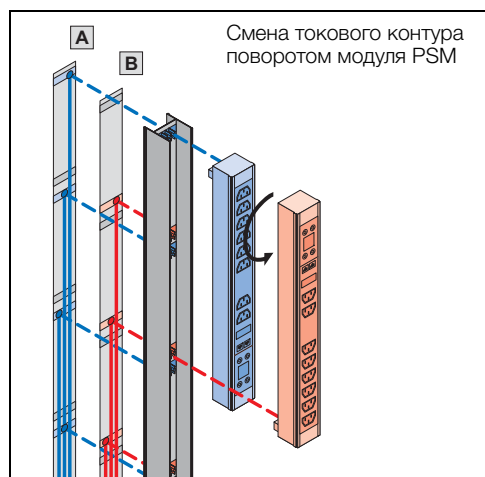

Интеграция в систему контроля CMC III

С помощью встроенного интерфейса CAN-Bus возможно соединение нескольких модулей между собой, а также прямое подключение к системе контроля CMC III. Модуль PSM с измерением поддерживает учет электроэнергии (EMS) согл. ISO 50001. Это реализуется при подключении к CMC III. С помощью CMC III отдельные розетки модулей PSM могут управляться по локальной сети отдельно или группами. С помощью веб-сервера CMC III также доступно архивирование данных и построение диаграмм. Передача данных от CMC III производится с помощью Ethernet-подключения с поддержкой протоколов SNMPv3, Modbus/TCP и OPC-UA. Возможно простое расширение функциональности с помощью прочих подключаемых в системе CMC III датчиков (напр. датчик температуры CMC III, датчик дыма или система пожаротушения DET-AC III). В больших инсталляциях рекомендуется подключения CMC III PU с модулями PSM к DCIM-программному обеспечению (напр. RiZone).

Дополнительные функции:

- Управление тревогами через CMC III (напр. E-mail или SMS)
- Визуализация состояния с помощью веб-сервера CMC III и RiZone
- До 16 модулей PSM на один CMC III PU (на IP-адрес)
- Управление правами через CMC III (напр. ограничение доступа к управлению)

Функции:

- Простой монтаж по принципу Plug & Play в процессе работы благодаря защите от прикосновения
- Измерение энергопотребления на модуль
- Управление отдельными или группой розеток
- Синие индикаторы на розетках для оптической сигнализации состояния
- Индикаторы статуса обмена данными по CAN-Bus на модуле
- ЖК-дисплей с многоцветной подсветкой для локального отображения
- Датчик положения для корректного отображения на дисплее и через веб с шагом измерения 90°
- Настраиваемые граничные значения для напряжения, тока и активной мощности
- Настраиваемая сигнализация перегрузки модуля
- Высокая точность измерений
- Сигнализация тревог с помощью дисплея
- Упрощает реализацию требований ISO 50001 и EN 50600-2-2
- Жесткий профиль из алюминия со вставками розеток из пластика
- Возможна универсальная фиксация штекеров МЭК 60320, розетки C13 и C19
- Возможно закрытие неиспользуемых розеток МЭК 60320, розетки C13 и C19
- Модуль PSM легко монтируется или демонтируется в шине PSM, а также возможно использование в разных местах
- Совместимость с европейской программой шин PSM
- В зависимости от шины PSM монтируются до четырех модулей в шине
- В системах с резервированием смена токового контура возможна поворотом модуля
- Для температур окружающей среды до +60°C

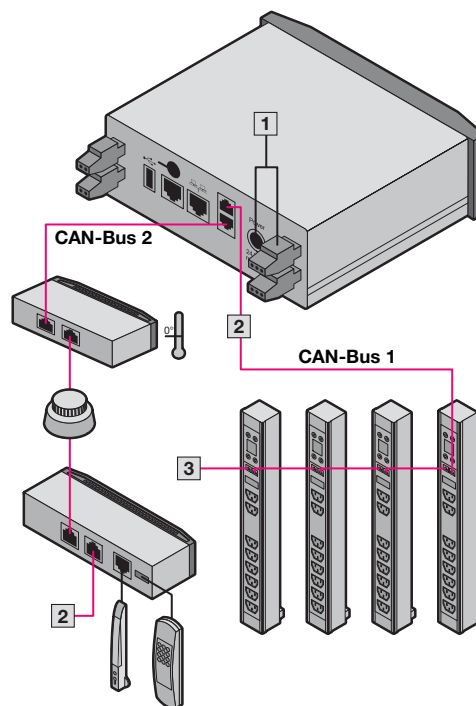

- 1 Электроснабжение 24 В (DC) и резервное электроснабжение 24 В (DC)
- 2 Возможно до 16 датчиков на шину CAN-Bus (в зависимости от электроснабжения/комбинации подключения)
- 3 Возможно до 8 модулей PSM на шину CAN-Bus

Модульные PDU (PSM)

Модули PSM с измерением

Модули PSM с измерением с CAN-Bus

для токовых шин PSM

Комплект поставки:

- Модуль PSM с измерением в зависимости от типа
- Соединительный кабель CAN-Bus, длина 1 м

! Дополнительно необходимо:

- Токовая шина PSM и комплектующие, см. страницу 489
- CMC III PU, см. страницу 548
- Комплектующие CMC III, см. страницу 549

+ Комплектующие:

- Заглушка для розетки, см. страницу 495
- Фиксатор штекера, см. страницу 495
- Блок питания, см. страницу 494



Арт. №	7859.410	7859.420	7859.430
Кол-во	1 шт.	1 шт.	1 шт.
Количество розеток МЭК 320 C13	8	2	2
Количество розеток МЭК 320 C19	–	4	–
Количество розеток Schuko (CEE 7/3 или тип F)	–	–	4
Общее количество управляемых розеток	8	6	6
Количество необходимых мест в шине PSM	2	2	2
Размеры модуля (Ш x Д x Г) мм	53 x 500 x 45		
Профиль	Алюминий, анодированный		
Пластик	РА 6		
Электрические характеристики			
Количество вводов питания на модуль	1 шт.		
Входное напряжение	230 В AC		
Допуск входного напряжения	207 – 250 В AC		
Номинальный ток	16 А		
Распределяемая мощность на модуль (при 230 В)	3680 Вт		
Электропитание (через систему CMC III, альтернативно с блоком питания 7201.210)	18 – 24 В DC		
Тип реле	Двойная обмотка/бистабильное		
Коммутационная мощность реле	4000 ВА		
Функции измерения			
Напряжение В, ток А, частота Гц	■		
Активная мощность кВт, активная энергия кВтч	■		
Реактивная мощность кВар, реактивная энергия кВарч	■		
Кажущаяся мощность кВА, кажущаяся энергия кВАч	■		
Коэффициент мощности cos ϕ и фазовый угол	■		
Счетчик часов наработки д, ч, мин	■		
Точность измерений	±1%		
Сбрасываемые функции измерения/сброс через ПО/измерение по интервалу			
Активная энергия кВтч	■		
Счетчик часов наработки ч	■		
Пороговые значения (предупреждение/тревога) свободно настраивается	Напряжение, ток, активная мощность		
Подключение/функции управления (в сочетании с CMC III)			
Максимальное количество используемых модулей на Процессорный блок CMC III	16 (2 x 8)		
Максимальное количество используемых модулей на Процессорный блок Compact CMC III	4		
CAN-Bus для прямого подключения к системе CMC III	2 (RJ 45)		
Подключение к локальной сети (только в сочетании с системой CMC III)	IPv4, IPv6, SNMPv3, Modbus/TCP, OPC-UA		
Условия окружающей среды			
Рабочая температура (при макс. 8 А на розетку)	+5...+60°C		
Температура хранения	-20...+70°C		
Окружающая влажность (без конденсата)	отн. влажность 10 – 90 %		
Максимальная высота применения	2000 м		
Степень загрязнения	2		
Класс защиты (МЭК 60 529)	IP 20		
Допуски и стандарты			
Допуск	CE		
Стандарты (выдержка)	Директива по низковольтному оборудованию 2014/35/EU, директива по ЭМС, 2014/30/EU, EN 50600-2-2, EN 60950		

Модульные PDU (PSM)



Крепежный комплект

для токовых шин PSM

Без крепления кабеля

Для	Возможности монтажа	Кол-во	Арт. №
TE 8000	Жесткий монтаж	2 шт.	7000.684
TS	Жесткий монтаж	1 шт.	7856.011
TS IT	Plug & Play	2 шт.	7856.029

С креплением кабеля

Для	Возможности монтажа	Кол-во	Арт. №
TS	Жесткий монтаж	1 шт.	7856.022
	Подвижный, для свободного доступа к 19" плоскости	1 шт.	7856.023



Кабель подключения/ соединительный кабель

для шины PSM

Кабель подключения, 3-фазный			
	Длина, м	Кол-во	Арт. №
CEEkon 5-пол./16 А	3	1 шт.	7856.025
Кабель подключения, 1-фазный			
CEEkon 3-пол./16 А	3	1 шт.	7856.026
Кабель подключения, ИБП, 1-фазный			
C14/X-COM 10 А/ИБП, 1 – 2 кВА	3	1 шт.	7856.027
C20/X-COM 16 А/ИБП, 3 кВА	3	1 шт.	7856.030
Кабель подключения C19/C20			
16 А	2	1 шт.	7200.217
Соединительный кабель C13/C14			
10 А	0,5	2 шт.	7856.014



Защита от перенапряжения PSM

Включается перед токовой шиной.

- 230/400 В, 16 А, 3-фазн.
- Высокочувствительная защита (тип 3)
- Подключение:
 - Разъем Wago X-Com
 - Штекер Wago X-Com

Защита от перенапряжения	Кол-во	Арт. №
с выходным штекером	1 шт.	7856.170

Указание:

- При подключении токовой шины PSM с резервированием необходимо 2 артикула!



Блок питания

для PSM

Для работы измерительного модуля PSM (с функцией управления или измерения) или шин PSM с измерением, если не применяется СМС III.

Блок питания имеет кабель подключения со штекером RJ 45, подходит для использования с измерительными модулями PSM и шинами с измерением.

Кол-во	Арт. №
1 шт.	7201.210

Технические характеристики:

- Размеры Ш x В x Г: 60 x 30 x 135 мм
- Номинальное рабочее напряжение: 100 В – 240 В, 1~, 50/60 Гц
- Условия окружающей среды: Рабочая температура: +5°C...+45°C Влажность воздуха, без конденсата: 10 % – 90 %
- Выходное напряжение: 24 В DC
- Подключения: Вход: МЭК/EN 60 320 C14 Выход: RJ 45 Отходящий кабель: длина 1 м

Модульные PDU (PSM)

Фиксатор кабеля PSM

для всех модулей с разъемами EN 60 320 C13

Таким образом, все кабели приборов защищены от непроизвольного выдергивания из розетки питания. На один кабель необходимы две блокировочные рейки.

Исполнение	Кол-во	Арт. №
Блокировочные рейки	20 шт.	7856.013



Комплекующие:

- Оптимальная блокировка штекера гарантируется только при использовании кабеля подключения 7856.014, см. страницу 494



Фиксатор штекера

для штекеров C14 и C20

С помощью универсального фиксатора можно зафиксировать установленный штекер МЭК 60 320 C14 или C20 от непреднамеренного отключения.

Фиксатор может менять свое местоположение и подходит к распространенным формам форм штекеров. Таким образом, гарантируется надежно соединение для большинства распространенных кабелей подключения.

Материал:

- Пластик (PA 12)

Цвет:

- RAL 9005

Кол-во	Арт. №
20 шт.	7955.020



Заглушка для розетки

для розеток C13 и C19

С помощью заглушек имеется возможность закрыть неиспользуемые розетки МЭК 60 320 C13 или C19. Таким образом, возможно избежать непреднамеренной перегрузки по отдельным фазам. С помощью прилагаемого инструмента (либо отвертки) можно в любой момент удалить заглушку.

Материал:

- Пластик (PA 66)

Цвет:

- RAL 9005

Для розеток	Кол-во	Арт. №
C13	10 шт.	7955.010
C19	10 шт.	7955.015



Монтажный адаптер PDU

для TE

Для установки блока распределения питания PDU по принципу "0 U" в сетевые шкафы TE. Для монтажа используется поставляемый с PDU крепежный комплект.

Материал:

- Листовая сталь, оцинкованная

Комплект поставки:

- Вкл. крепежный материал

Кол-во	Арт. №
2 шт.	7000.688



Модель измерения MID – Inline-измеритель



Система контроля CMC III Страница 544

Для доустановки в имеющиеся инсталляции или для измерения на отдельных потребителях 16 А/32 А можно использовать модули измерения PSM MID 1 U. Их можно просто встроить на 19" плоскость или смонтировать по принципу "0 U" и подключить соответствующими кабелями. Эти измерительные модули имеют счетчики активной энергии, соответствующие MID, и таким образом годятся для ведения расчета энергопотребления. MID означает "Measurement Instruments Directive". В соответствии с Директивой ЕС 2004/22/EG этот документ регулирует использование измерительных приборов 10 типов. Приборы с допуском MID можно эксплуатировать в странах ЕС.

Преимущества:

- Для тока 16 А и 32 А на фазу
- Простота монтажа
- Расчетные единицы MID
- Шина CAN-Bus для подключения к системе CMC III
- Богатые функции управления и контроля (через CMC III)
- Высокая надежность и точность измерений в $\pm 1\%$
- Энергоэффективная электрическая конструкция – низкое энергопотребление
- 1 U, корпус из листовой стали 19", гибкие возможности монтажа

Функции измерения:

- Напряжение (В), ток (А), частота (Гц)
- Активная мощность (кВт), активная энергия (кВтч), кажущаяся мощность (кВА), кажущаяся энергия (кВАч)
- Коэффициент мощности (cos phi)
- Измерение тока нейтрали/несимметричной нагрузки
- Измерение на фазу или на вводе питания
- Точность измерения 1 % (кВтч) согл. МЭК 50 430-1
- Сертификат счетчика активной энергии MID, годится для ведения учета потребления энергии

Материал:

- Корпус: листовая сталь

Цвет:

- RAL 9005

Степень защиты IP согл. МЭК 60 529:

- IP 51

Стандарты:

- EN 60 950
- EN 61 000-6-1
- EN 61 000-6-2
- EN 55 022

Директива по низковольтному оборудованию:

- 2014/35/EU

Директива по ЭМС:

- 2014/30/EU

На фотографии показан пример комплектации, не соответствует форме поставки

для CMC III

Арт. №		7859.312	7859.332
	Кол-во	1 шт.	1 шт.
Номинальный ток А (на фазу)		16	32
Корпус из листовой стали 1 U для монтажа 19", глубина ок. 200 мм		■	■
Монтажный материал		■	■
Входное напряжение 230 В/400 В (50/60 Гц)		■	■
Число вводов питания (3-фазных)		2	2
Питание для всех трех фаз (внутренний блок питания)		■	■
Системы с максимальным подключением к одному блоку CMC-PU III		8	8
Условия окружающей среды			
Рабочая температура		-25°C...+55°C	-25°C...+55°C
Температура хранения		-25°C...+70°C	-25°C...+70°C
Влажность окружающей среды % (без конденсата)		20 – 90	20 – 90
Дополнительно необходимо			
Кабели подключения, комплект: 1 вход 2 м/1 выход 2 м CEE (МЭК 60 309, резъем) (необходимо 2 комплекта при использовании обоих входов)	1 шт.	7859.315	7859.335
Кабель подключения для шин PSM: входной кабель 3 м (со штекером CEE)/выходной кабель 1,2 м (со штекером Wago X-COM) (необходимо 2 комплекта при использовании обоих входов)	1 шт.	7859.316	–

Модель измерения MID – Inline-измеритель

для СМС III

Допуск MID для измерения электроэнергии действителен 8 лет, и может быть продлен еще на 8 лет путем повторной калибровки измерительного модуля MID. Данное измерительное устройство подключается в цепь питания (вход) потребителя или систему распределения питания.

Для подключения к токовым шинам PSM штекерами Wago X-COM необходим специальный готовый набор кабелей подключения со штекерами и разъемами CEE.

Для совместимости с сети и передачи данных по SNMP необходима система Rittal CMC III.

Технические характеристики		7859.312	7859.332
Входной ток		16 А	32 А
Количество фаз, на контур		3	3
Кол-во токовых контуров		2	2
Тип подключения		Промышленный разъем	
Штекер подключения входов/выходов		HARTING HAN Q4/2/1lme CQ 08V EN 60 309 – CEE 3L+N+PE 6h, IP 44	
Тип кабеля подключения:		H07 RN-F (опциональные наборы кабеля)	
Количество жил		5	
Сечение кабеля		4 мм ²	
Ширина корпуса модуля MID		450 мм (19")	
Глубина корпуса модуля MID		200 мм	
Высота корпуса модуля MID		44,45 мм (1 U)	
Материал PDU		Листовая сталь, окрашенная, RAL 9005 (черный).	
Функции измерения (вход/фаза или выходная розетка)	Диапазон измерения напряжения	180 – 260 В	
	Разрешение по напряжению	0,1 В	
	Точность измерение напряжения	2 %	
	Диапазон измерения тока	0 – 35 А	
	Разрешение по току	0,1 А	
	Точность измерения тока	2 %	
	Точность измерения частоты	2 %	
	Точность измерения активной мощности (кВт)	2 %	
	Точность измерения кажущейся мощности (ВА)	2 %	
	Точность измерения активной энергии (кВтч)	1 %	
	Точность измерения кажущейся энергии (кВАч)	2 %	
	Точность измерения коэффициента мощности	2 %	
	Свободно устанавливаемые значения для предупреждения/тревоги	Да	
Измерение тока нейтрал/несимметричной нагрузки	Да		
Дисплей/индикаторы		OLED монохромный/2 строки	
Интерфейс		RJ 45, CAN-Bus (CAN-Open)	
Поддерживаемые протоколы через опциональную СМС III		HTTP, HTTPS, SSL, SSH, NTP, Telnet, TCP/IP v4 и v6, DHCP, DNS, NTP, Syslog, SNMP v1, v2c и v3, XML, FTP/SFTP (обновление/передача файлов), отправка Email-сообщений (SMTP), OPC-UA, Modbus/TCP	
Макс. количество модулей MID на ПБ Compact СМС III		4	
Макс. количество модулей MID на ПБ СМС III		8	
Положение монтажа		Горизонтальное на 19" плоскости на винтах	
Монтажный материал включен в комплект поставки		Закладная гайка M5 (4 x), винт M5x14 (4 x)	
Соответствие		CE	
MTBF (при 40°C)		200 000 часов	
Стандарты		EN 50 470-1, EN 50 470-3, директива MID 2004/22/EG	
Безопасность		EN 60 950-1	
ЭМС		EN 61 000-6-2, EN 61 000-6-3, EN 55 022/B	
Класс защиты		3	
Степень загрязнения		2	
Степень защиты		IP 51 (МЭК 60 529)	
Температура хранения		-25°C...+70°C	
Температура окружающей среды (рабочая)		-25°C...+55°C	
Влажность окружающей среды		20 % – 90 %, без конденсата	

Модель измерения MID – Inline-измеритель



Кабель подключения

для модуля измерения PSM MID/Inline meter

Что такое MID?

MID означает "Measurement Instruments Directive" (директива по измерительному оборудованию) и в соответствии с директивой ЕС 2004/22/EG этот документ регулирует использование различных измерительных приборов.

Целью является гармонизация допусков измерительных устройств в различных странах. Национальные правила сохраняют свое действие.

MID регулирует весь процесс от разработки и производства вплоть до проверки измерительных устройств. В MID определены общие и частные требования по мощности, которые производитель должен выполнять. После успешного прохождения испытания, устройства с допуском MID получают маркировку и могут использоваться во всех странах ЕС.

Преимущества:

- Простое в установке устройство измерения активной энергии с функцией Plug & Play
- Варианты с током на фазу 16 А и 32 А
- По 2 независимых токовых контура (3-фазные)
- Готовые кабели подключения со штекером и разъемом CEE
- Простой и удобный монтаж
- Расчетные единицы MID
- Шина CAN-Bus для подключения к системе СМС III
- Различные функции мониторинга (через СМС III)
- Высокая надежность и точность измерений в пределах 1 %
- Энергоэффективная электрическая конструкция – низкое энергопотребление
- Высококачественный корпус из листовой стали

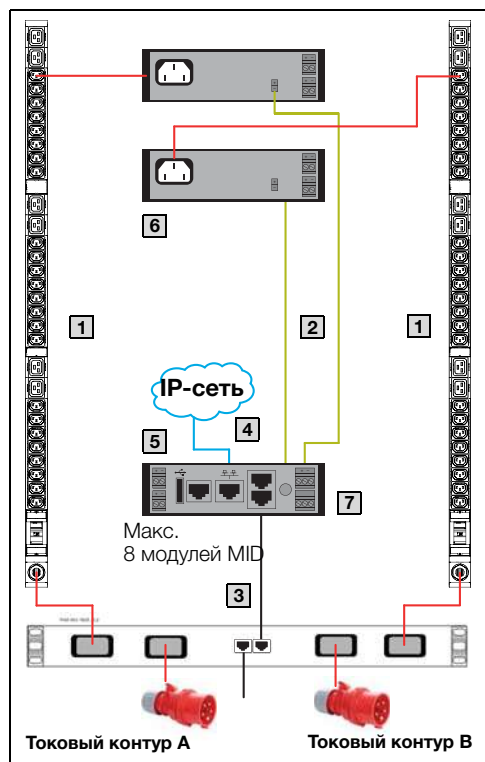

Кабельные подключения:

- 1 Сеть 230 В/400 В
- 2 24 В DC, с буфером
- 3 СМС III CAN-Bus
- 4 Сеть/IP/SNMP
- 5 Последовательное подключение
- 6 Блок питания СМС III (опционально исполнение с резервированием с 2 блоками питания)
- 7 СМС III PU/PU compact

	A	B	A
Арт. №	7859.315	7859.316	7859.335
Кол-во	1 шт.	1 шт.	1 шт.
Комплект поставки в зависимости от продукта			
Входной и выходной кабель для токового контура модуля PSM MID ¹⁾	■	■	■
Штекер (тип) вход	CEE	CEE	CEE
Штекер (тип) выход	CEE	Wago X-COM	CEE
Технические характеристики			
Штекер (тип)	CEE 3L+N+PE 6h	CEE 3L+N+PE 6h	CEE 3L+N+PE 6h
Розетка/разъем (тип)	CEE 3L+N+PE 6h	Wago X-COM	CEE 3L+N+PE 6h
Номинальный ток (макс.) А	16	16	32
Тип кабеля подключения:	H07RN-F	H07RN-F	H07RN-F
Длина кабеля подключения (вход) м	2	3	2
Длина кабеля подключения (выход) м	2	1,2	2
Кол-во жил под нагрузкой	5	5	5
С проводами подключения мм ²	2,5	2,5	4
Диапазон рабочих температур	-25°C...+55°C	-25°C...+55°C	-25°C...+55°C

¹⁾ Если оба токовых контура используют модули MID, то этот артикул необходимо заказать дважды.

Rittal – The System.

Faster – better – everywhere.

Система контроля СМС III

Computer Multi Control (CMC) является системой сигнализации для сетевых и серверных шкафов, распределительных шкафов, контейнеров и помещений.



1 Процессорный блок СМС III

2 **3**

7



4

1 Процессорный блок СМС III

2 Электропитание

3 Резервное электропитание

4 Блок ввода/вывода СМС III

5 Блок контроля питания СМС III

6 Шина PSM с измерением СМС III для прямого подключения

7 Возможно подключение до 16 систем CAN-Bus

8 Датчик температуры СМС III

9 Датчик вандализма СМС III

10 Датчик дыма СМС III

11 Блок доступа CAN-Bus СМС III

12 Возможно подключение до 16 систем CAN-Bus

ENCLOSURES

POWER DISTRIBUTION

CLIMATE CONTROL

IT INFRASTRUCTURE

SOFTWARE & SERVICES



Блок распределения питания



Простой монтаж

- Компактная конструкция
- Крепление на зажимах без инструментов в TS IT
- Удобный монтаж на нужной высоте по принципу "0 U"
- Возможен индивидуальный монтаж на раме шкафа
- Надежная защита от несанкционированного использования благодаря закрытию неиспользуемых розеток
- Жесткое крепление штекеров благодаря блокировке

Разнообразные функции

- Измерение напряжения, тока, активной и кажущейся мощности, а также коэффициента мощности
- Измерение энергопотребления и тока нейтрали (у 3-фазных PDU)
- В зависимости от версии PDU возможно измерение по каждой розетке
- Двухпозиционное реле обеспечивает минимальное собственное потребление PDU
- Возможности подключения для CMC III (температура, влажность, доступ)

Профессиональный мониторинг

- Мощный процессор и веб-сервер на базе Linux
- TCP/IP v4 и v6, поддержка SNMP
- Настройка граничных значений
- Управление правами пользователей, отправка E-mail в случае тревоги
- Простое подключение к DCIM-ПО (напр. RiZone)



Блок распределения питания



Конфигурация Страница 505

Преимущества:

- Благодаря компактному PDU каждую IT-стойку легко оборудовать профессиональным электрораспределением
- Монтаж в стойку TS IT даже не требует инструментов
- Компактная конструкция
- Простота монтажа
- Энергосберегающая конструкция, низкое собственное энергопотребление PDU благодаря установке бистабильных реле и OLED-дисплея с функцией энергосбережения
- Встроенный веб-сервер для прямого подключения к сети с обширным пользовательским управлением (кроме PDU basic/Slave PDU)

- Резервное питание для всех трех фаз и дополнительно через имеющуюся сеть PoE (Power-over-Ethernet)
- Различные функции управления и контроля
- Высокая надежность и точность измерений в пределах 1 %
- Шина CAN-Bus для подключения ведомых устройств Slave PDU (кроме PDU basic)
- Контроль окружающей среды с использованием до четырех датчиков CMC III (температура, влажность, доступ, вандализм)

Варианты исполнения PDU:

PDU basic
Прочный и компактный базовый распределитель питания для IT-систем

PDU metered
Пофазное измерение энергии, то есть мощность всей IT-стойки

PDU switched
Функция измерения по фазам и управляемые по-отдельности розетки

PDU managed
High-End IT-стойка, электрораспределение с функциями измерения и контроля энергии для каждой розетки

Материал:

- Алюминиевый прессованный профиль, анодированный

Степень защиты IP согл. МЭК 60 529:
– IP 20

Стандарты:
– EN 60 950
– EN 61 000-4
– EN 61 000-6
– EN 55 022

Директива по низковольтному оборудованию:
– 2014/35/EU

Директива по ЭМС:
– 2014/30/EU

На фотографии показан пример комплектации, не соответствует форме поставки

PDU international, исполнение basic

Питание			Розетки			Размеры	Монтаж PDU в стойку/мин. высота шкафа				Арт. №
Кол-во фаз	Ток на фазу А	Мощность кВт	Вход	Розетки C13	Розетки C19		мм				
1	16	3,6	CEE	24	4	970	1200	1200	1800	2000	7955.110
1	32	7,2	CEE	24	4	1115	1800	1800	1800	2000	7955.111
3	16	11	CEE	18	3	845	1200	1200	1200	1200	7955.131
3	16	11	CEE	24	6	1145	1800	1800	1800	2000	7955.132
3	32	22	CEE	24	6	1365	1800	1800	1800	2000	7955.133
3	32	22	CEE	36	6	1710	2000	2000	2000	–	7955.134
3	16	11	CEE	42	–	1405	1800	1800	1800	2000	7955.135

Блок распределения питания

PDU international, исполнение metered

Питание			Розетки			Размеры	Монтаж PDU в стойку/мин. высота шкафа мм				Арт. №
Кол-во фаз	Ток на фазу А	Мощность кВт	Вход	Розетки С13	Розетки С19	Длина PDU мм	Рама шкафа TS IT	19" монтажная рама TS IT	19" профильные шины TS IT	19" монтажная рама TE 8000	
1	16	3,6	C20	12	–	710	1200	1200	1200	1200	7955.201
1	16	3,6	CEE	24	4	1225	1800	1800	1800	2000	7955.210
1	32	7,2	CEE	24	4	1370	1800	1800	1800	2000	7955.211
3	16	11	CEE	18	3	1100	1200	1800	1800	1200	7955.231
3	16	11	CEE	24	6	1395	1800	1800	1800	2000	7955.232
3	32	22	CEE	24	6	1620	1800	2000	2000	2000	7955.233
3	32	22	CEE	36	6	1965	2200	2200	2200	–	7955.234
3	16	11	CEE	42	–	1660	1800	2000	2000	2000	7955.235
3	32	22	CEE	48	–	2050	2200	2200	–	–	7955.236
3	63	44	CEE	12	12	19"/3 U	–	–	–	–	7955.238

PDU international, исполнение switched

Питание			Розетки			Размеры	Монтаж PDU в стойку/мин. высота шкафа мм				Арт. №
Кол-во фаз	Ток на фазу А	Мощность кВт	Вход	Розетки С13	Розетки С19	Длина PDU мм	Рама шкафа TS IT	19" монтажная рама TS IT	19" профильные шины TS IT	19" монтажная рама TE 8000	
1	16	3,6	C20	12	–	775	1200	1200	1200	1200	7955.301
1	16	3,6	CEE	24	4	1360	1800	1800	1800	2000	7955.310
1	32	7,2	CEE	24	4	1400	1800	1800	1800	2000	7955.311
3	16	11	CEE	18	3	1180	1800	1800	1800	2000	7955.331
3	16	11	CEE	24	6	1480	1800	1800	1800	2000	7955.332
3	32	22	CEE	24	6	1685	1800	2000	2000	2000	7955.333
3	32	22	CEE	36	6	2065	2200	2200	–	–	7955.334
3	16	11	CEE	42	–	1755	2000	2000	2200	–	7955.335
3	32	22	CEE	48	–	2110	2200	–	–	–	7955.336

PDU international, исполнение managed

Питание			Розетки			Размеры	Монтаж PDU в стойку/мин. высота шкафа мм				Арт. №
Кол-во фаз	Ток на фазу А	Мощность кВт	Вход	Розетки С13	Розетки С19	Длина PDU мм	Рама шкафа TS IT	19" монтажная рама TS IT	19" профильные шины TS IT	19" монтажная рама TE 8000	
1	16	3,6	C20	12	–	775	1200	1200	1200	1200	7955.401
1	16	3,6	CEE	24	4	1360	1800	1800	1800	2000	7955.410
1	32	7,2	CEE	24	4	1400	1800	1800	1800	2000	7955.411
3	16	11	CEE	18	3	1180	1800	1800	1800	2000	7955.431
3	16	11	CEE	24	6	1480	1800	1800	1800	2000	7955.432
3	32	22	CEE	24	6	1685	1800	2000	2000	2000	7955.433
3	32	22	CEE	36	6	2065	2200	2200	2200	–	7955.434
3	16	11	CEE	42	–	1755	2000	2200	2000	–	7955.435
3	32	22	CEE	48	–	2110	2200	–	–	–	7955.436

Slave PDU international, исполнение managed

Питание			Розетки			Размеры	Монтаж PDU в стойку/мин. высота шкафа мм				Арт. №
Кол-во фаз	Ток на фазу А	Мощность кВт	Вход	Розетки С13	Розетки С19	Длина PDU мм	Рама шкафа TS IT	19" монтажная рама TS IT	19" профильные шины TS IT	19" монтажная рама TE 8000	
1	16	3,6	C20	12	–	775	1200	1200	1200	1200	7955.901
1	16	3,6	CEE	24	4	1320	1800	1800	1800	2000	7955.910
1	32	7,2	CEE	24	4	1360	1800	1800	1800	2000	7955.911
3	16	11	CEE	18	3	1150	1800	1800	1800	2000	7955.931
3	16	11	CEE	24	6	1450	1800	1800	1800	2000	7955.932
3	32	22	CEE	24	6	1655	1800	2000	2000	2000	7955.933

Блок распределения питания

PDU UK, исполнение basic

Питание			Розетки			Размеры	Монтаж PDU в стойку/мин. высота шкафа мм				Арт. №
Кол-во фаз	Ток на фазу А	Мощность кВт	Вход	Выходы штекер UK	Розетки C19	Длина PDU мм	Рама шкафа TS IT	19" монтажная рама TS IT	19" про-фильные шины TS IT	19" монтажная рама TE 8000	
1	13	3	UK	6	–	440	1200	1200	1200	1200	7955.510
1	13	3	UK	8	–	535	1200	1200	1200	1200	7955.511
1	13	3	UK	10	–	640	1200	1200	1200	1200	7955.512
1	13	3	UK	12	–	745	1200	1200	1200	1200	7955.513

PDU UK, исполнение metered

Питание			Розетки			Размеры	Монтаж PDU в стойку/мин. высота шкафа мм				Арт. №
Кол-во фаз	Ток на фазу А	Мощность кВт	Вход	Выходы штекер UK	Розетки C19	Длина PDU мм	Рама шкафа TS IT	19" монтажная рама TS IT	19" про-фильные шины TS IT	19" монтажная рама TE 8000	
1	13	3	UK	16	–	1210	1800	1800	1800	2000	7955.520
1	16	3,6	CEE	20	4	1590	1800	1800	2000	2000	7955.521
1	32	7,2	CEE	20	4	1730	2000	2000	2000	–	7955.522

PDU UK, исполнение switched

Питание			Розетки			Размеры	Монтаж PDU в стойку/мин. высота шкафа мм				Арт. №
Кол-во фаз	Ток на фазу А	Мощность кВт	Вход	Выходы штекер UK	Розетки C19	Длина PDU мм	Рама шкафа TS IT	19" монтажная рама TS IT	19" про-фильные шины TS IT	19" монтажная рама TE 8000	
1	13	3	UK	16	–	1280	1800	1800	1800	2000	7955.530
1	16	3,6	CEE	16	4	1515	1800	1800	1800	2000	7955.531
1	32	7,2	CEE	16	4	1540	1800	1800	1800	2000	7955.532

PDU UK, исполнение managed

Питание			Розетки			Размеры	Монтаж PDU в стойку/мин. высота шкафа мм				Арт. №
Кол-во фаз	Ток на фазу А	Мощность кВт	Вход	Выходы штекер UK	Розетки C19	Длина PDU мм	Рама шкафа TS IT	19" монтажная рама TS IT	19" про-фильные шины TS IT	19" монтажная рама TE 8000	
1	13	3	UK	16	–	1280	1800	1800	1800	2000	7955.540
1	16	3,6	CEE	16	4	1515	1800	1800	1800	2000	7955.541
1	32	7,2	CEE	16	4	1540	1800	1800	1800	2000	7955.542

Slave PDU UK, исполнение managed

Питание			Розетки			Размеры	Монтаж PDU в стойку/мин. высота шкафа мм				Арт. №
Кол-во фаз	Ток на фазу А	Мощность кВт	Вход	Выходы штекер UK	Розетки C19	Длина PDU мм	Рама шкафа TS IT	19" монтажная рама TS IT	19" про-фильные шины TS IT	19" монтажная рама TE 8000	
1	13	3	UK	16	–	1240	1800	1800	1800	2000	7955.940
1	16	3,6	CEE	16	4	1430	1800	1800	1800	2000	7955.941
1	32	7,2	CEE	16	4	1500	1800	1800	1800	2000	7955.942

Комплекующие PDU

	Кол-во	Арт. №	Страница
Крышки розеток C13 запираемые	10 шт.	7955.010	495
Крышки розеток C19 запираемые	10 шт.	7955.015	495
Фиксатор для штекеров C14/C20	20 шт.	7955.020	495
Монтажный адаптер PDU TE 7000/TE 8000	2 шт.	7000.688	495

Датчики CMC III

Тип датчика CMC III/PDU	Кол-во	Арт. №	Страница
Датчик температуры	1 шт.	7030.110	550
Датчик температуры/влажности (комбинированный)	1 шт.	7030.111	550
Инфракрасный датчик доступа	1 шт.	7030.120	550
Датчик вандализма	1 шт.	7030.130	550
Соединительный кабель CAN-Bus CMC III RJ 45 (длина: 1 м)	1 шт.	7030.091¹⁾	557

¹⁾ Другие варианты длины кабеля см. в комплекующих CMC III на странице 557

Блок распределения питания

Конфигурация

Исполнение PDU	managed/ managed slave ¹⁾	switched	metered	basic
Механические особенности				
Возможность монтажа "0 U" в IT-стойке Rittal шириной 600 мм, без инструмента	■	■	■	■
Цветовая маркировка фаз и предохранительных контуров (в зависимости от исполнения PDU)	■	■	■	■
Жестко присоединенный кабель подключения, 3 м, с вилкой CEE (МЭК 60 309) или C20	■	■	■	■
Фиксатор для штекеров для розеток C13 и C19 (опционально)	■	■	■	■
Запираемая крышка неиспользуемых розеток (для C13/C19)	■	■	■	■
Исполнение версии PDU Slave без дисплея и Ethernet-подключения для использования с PDU Master и CMC III	■	–	–	–
Электрические характеристики				
Питание 110 В – 230 В/400 В, собственное потребление ок. 6 – 14 Вт в зависимости от варианта продукта	■	■	■	–
Номинальный ток 16 А/32 А, 1-фазный/3-фазный	■	■	■	■
Дополнительно исполнение 63 А/3-фазн. (Blade, не монтируется "0 U")	–	–	■	–
Электромагнитные предохранительные выключатели, 16 А, тип С (только для версий PDU 32 А/63 А)	■	■	■	■
Автономное питание PDU, подключение к внешнему источнику питания не требуется	■	■	■	–
Резервное питание PDU для всех фаз (для 3-фазных PDU)	■	■	■	–
Аварийное питание PDU веб-сервера методом PoE (Power-over-Ethernet), доступ в том числе при отказе сети	■	■	–	–
Функция управления розетками	■	■	–	–
Последовательное включение выходов после восстановления напряжения (недопущение пиков перегрузки)	■	■	–	–
Сохранение коммутационных состояний даже при отказе питания	■	■	–	–
Бистабильные реле/низкое потребление тока	■	■	–	–
Группирование (совместное управление несколькими розетками)	■	■	–	–
Измерительные функции				
Напряжение (В), ток (А), частота (Гц)	■	■	■	–
Активная мощность (кВт), активная энергия (кВтч), кажущаяся мощность (кВА), кажущаяся энергия (кВАч)	■	■	■	–
Коэффициент мощности	■	■	■	–
Измерение тока нейтрали/несимметричной нагрузки	■	■	■	–
Контроль предохранителей (для исполнений 32 А/63 А)	■	■	■	–
Измерение на фазу или на вводе питания	–	■	■	–
Измерение по каждой розетке	■	–	–	–
Точность измерения 1 % (кВтч) согл. МЭК 50 430-1	■	■	■	–
Возможности подключения/функции управления				
Мощный ЦП 400 МГц и операционная система Linux (кроме версий Slave)	■	■	■	–
Графический OLED-дисплей 128 x 128 пикселей (RGB) с фоновой подсветкой и режимом экономии энергии (индикация данных мощности и базовой конфигурации IP)	■	■	■	–
Датчик положения для вращения дисплея (и правильной визуализации в программе DCIM RiZone)	■	■	■	–
Многоцветные светодиоды (зеленый/красный) для сигнализации коммутационных состояний по розеткам	–	■	–	–
Многоцветные светодиоды (зеленый/красный) для сигнализации коммутационных состояний и предельных значений по розеткам	■	–	–	–
Регулируемые предельные значения (предупреждение/тревога)	■	■	■	–
Общий и циклический (со сбросом) счетчики часов работы	■	■	■	–
Ethernet-подключение RJ 45	■	■	■	–
Порт USB-A для обновления прошивки и функции журнала данных	■	■	■	–
Интерфейс CAN-Bus (RJ 45)	■	■	■	–
Веб-сервер (HTTP, HTTPS, SSL, SSH) NTP, Telnet	■	■	■	–
TCP/IP v4 и v6, DHCP	■	■	■	–
SNMP v1, v2c и v3, OPC-UA Server, Modbus/TCP	■	■	■	–
FTP/SFTP (обновление/передача файлов)	■	■	■	–
Отправка E-mail при появлении сигнала тревоги (SMTP)	■	■	■	–
Управление пользователями, включая управление правами	■	■	■	–
Подключение LDAP(S)/Radius/Active Directory	■	■	■	–
Подключение Syslog-Server (макс. 4 сервера)	■	■	■	–
Драйвер Plug & Play в программе Rittal RiZone DCIM	■	■	■	–
MIB для интеграции в стороннее ПО	■	■	■	–
Возможность подключения к системе Rittal CMC III (Slave PDU)	■	–	–	–
Возможность подключения датчиков CMC III CAN-Bus для контроля условий окружающей среды (макс. 4 датчика)	■	■	■	–
Доступные датчики CMC III: датчик температуры, датчик температуры/влажности, инфракрасный датчик доступа, датчик вандализма	■	■	■	–
Условия окружающей среды				
Рабочая температура	0°C...+45°C	0°C...+45°C	0°C...+45°C	0°C...+45°C
Температура хранения	-25°C...+70°C	-25°C...+70°C	-25°C...+70°C	-25°C...+70°C
Влажность окружающей среды % (без конденсата)	10 – 95	10 – 95	10 – 95	10 – 95
Степень защиты IP согл. МЭК 60 529	IP 20	IP 20	IP 20	IP 20

¹⁾ managed slave без дисплея/сети

Блок распределения питания

Блок распределения питания, примеры применения

Принцип Master/Slave

К одному PDU можно подключить до трех Slave PDU.

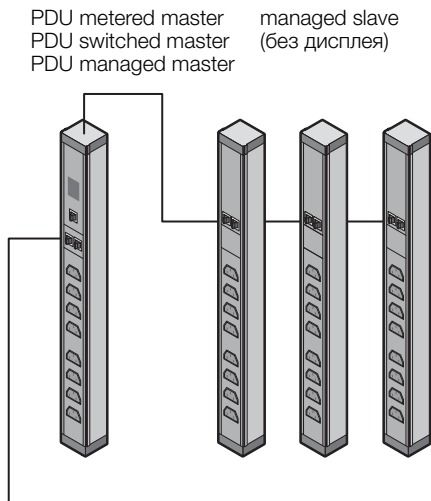

Подключение датчиков CAN-Bus

К PDU Master можно дополнительно подключить до четырех датчиков СМС III CAN-Bus для контроля окружающей среды (температура, влажность, доступ).

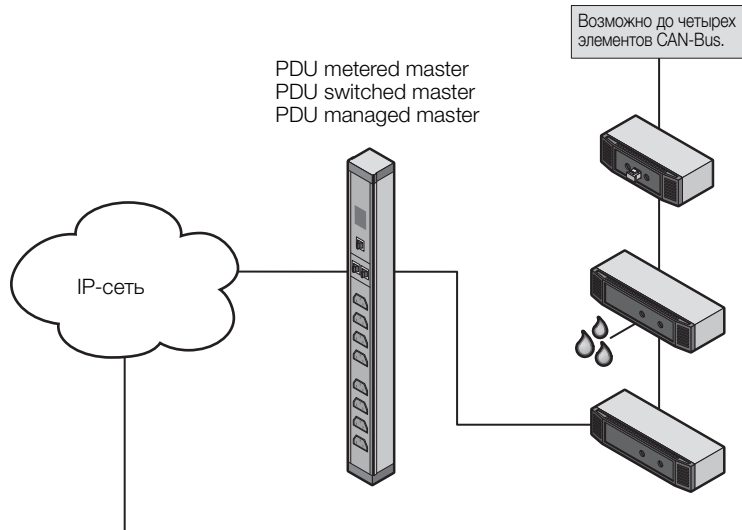

Блок распределения питания, расположение предохранителей, фаз, розеток

Арт. №	Ввод питания PDU	Предохранитель (тип С16 А)	Фаза 1		Фаза 2		Фаза 3	
			Цепь 1 (F1)	Цепь 1 (F2)	Цепь 2 (F1)	Цепь 2 (F2)	Цепь 3 (F1)	Цепь 3 (F2)
7955.X01	230 В/1~/16 А	-	12 x C13	-	-	-	-	-
7955.X10	230 В/1~/16 А	-	24 x C13 + 4 x C19	-	-	-	-	-
7955.X11	230 В/1~/32 А	2 x	12 x C13 + 2 x C19	12 x C13 + 2 x C19	-	-	-	-
7955.X31	400 В/3~/16 А	-	6 x C13 + 1 x C19	-	6 x C13 + 1 x C19	-	6 x C13 + 1 x C19	-
7955.X32	400 В/3~/16 А	-	8 x C13 + 2 x C19	-	8 x C13 + 2 x C19	-	8 x C13 + 2 x C19	-
7955.X33	400 В/3~/32 А	6 x	8 x C13	2 x C19	8 x C13	2 x C19	8 x C13	2 x C19
7955.X34	400 В/3~/32 А	6 x	6 x C13 + 1 x C19	6 x C13 + 1 x C19	6 x C13 + 1 x C19	6 x C13 + 1 x C19	6 x C13 + 1 x C19	6 x C13 + 1 x C19
7955.X35	400 В/3~/16 А	-	14 x C13	-	14 x C13	-	14 x C13	-
7955.X36	400 В/3~/32 А	6 x	8 x C13	8 x C13	8 x C13	8 x C13	8 x C13	8 x C13

Блок распределения питания international

Технические характеристики		
Стандарты	Безопасность	EN 60 950-1
	ЭМС	EN 55 022/B, EN 61 000-4-2, EN 61 000-4-3, EN 61 000-6-2, EN 61 000-6-3
Директива по низковольтному оборудованию		2014/35/EU
Директива по ЭМС		2014/30/EU
MTBF (при 40°C)		70 000 часов
Степень защиты		IP 20 (МЭК 60 529)
Класс защиты		3
Степень загрязнения		2
Категория перенапряжения		II
Экологические свойства		RoHS
Температура хранения		от -25°C до +70°C
Температура окружающей среды		от 0°C до +45°C
Влажность окружающей среды		10...95 % отн. вл., без конденсата
Блокировка розеток C13 и C19		1 x (дополнительные опционально DK 7955.020)
Крышки C13 в комплекте поставки		8 x (дополнительные опционально DK 7955.010)
Крышки C19 в комплекте поставки		2 x (дополнительные опционально DK 7955.015)
Гарантия		24 месяца (с даты выпуска)

Блок распределения питания

Блок распределения питания international

Компактное электrorаспределение для применения в IT-сетевых и серверных шкафах. Обратите внимание на размеры соответствующих продуктов и проверьте, может ли PDU быть установлена в желаемую стойку. Размеры PDU и минимальную высоту требуемой стойки Rittal можно найти в таблице в каталоге Rittal. Приведенные ниже технические характеристики полностью или частично относятся к следующим продуктам:

- PDU metered (измерение электроэнергии на ввод питания или на фазу. Без функции управления)
- PDU switched (измерение электроэнергии на ввод питания или на фазу. С функцией управления)
- PDU managed (измерение электроэнергии по отдельным розеткам. С функцией управления)
- Slave PDU managed (аналог PDU managed, но без дисплея и Ethernet-подключения, с интерфейсом CAN-Bus для подключения к CMC III или PDU metered/switched/managed)

Технические характеристики для следующих вариантов продукции:

PDU metered 7955.2XX, PDU switched 7955.3XX, PDU managed 7955.4XX

Технические характеристики	
Диапазон входных напряжений (L – N)	90 В – 260 (400) В AC, 50 – 60 Гц
Входной ток	16 A/32 A/63 A (в зависимости от варианта)
Количество фаз	1 или 3, в зависимости от варианта PDU
Собственное питание PDU	Встроенный широкодиапазонный блок питания, с защитой и питанием от всех фаз
Потребляемая мощность PDU	ок. 15 Вт
Резервное электропитание через PoE	Да (у PDU switched, PDU managed)
Маркировка фаз (только 3-фазные PDU: L1, L2, L3)	коричневый, черный, серый
Розетки тип EN 60 320/C13	Количество в зависимости от исполнения, см. Каталог
Розетки тип EN 60 320/C19	Количество в зависимости от исполнения, см. Каталог
Количество защитных выключателей	2 (1-фазные) или 6 (3-фазные) в версии 32 A, 12 (3-фазные) в версии 63 A
Электромагнитный защитный выключатель	16 A тип C
Управление отдельными розетками	Да, только у PDU switched, PDU managed (двухпозиционное реле, малое энергопотребление)
Входной штекер PDU	EN 60 309/CEE (в зависимости от версии PDU), EN 60 320-C20 у DK 7955.201/301/401
Длина кабеля подключения	3 м
Тип кабеля подключения	H05-VV
Количество жил	3/5 (1-фазный/3-фазный PDU)
Сечение кабеля	2,5 мм ² /4,0 мм ² (у версий 16 A/32 A)
Ширина корпуса PDU	44 мм (1 U), за исключением DK 7955.238
Глубина корпуса PDU	62 мм/85 мм, в зависимости от варианта продукта
Высота (длина) корпуса PDU	В зависимости от исполнения
Материал PDU	Алюминий, порошковое покрытие RAL 9005 (черный)
Крепежный адаптер PDU	Пластик, черный
Измеряемые значения	Напряжение (В), ток (А), частота (Гц), активная мощность (кВт), активная энергия (кВтч), кажущаяся мощность (ВА), коэффициент мощности, измерение тока нейтральной/несимметричной нагрузки, контроль предохранителей (в версиях 32 A/63 A)
Диапазон измерения напряжения	90 В – 260 В
Разрешение по напряжению	0,1 В
Точность измерения напряжения	2 %
Диапазон измерения тока	0 – 16/32/63 A (в зависимости от варианта PDU)
Разрешение по току	0,1 А
Точность измерения тока	2 %
Точность измерения частоты	2 %
Точность измерения активной мощности (кВт)	2 %
Точность измерения кажущейся мощности (ВА)	2 %
Точность измерения активной энергии (кВтч)	1 %
Точность измерения коэффициента мощности	2 %
Свободно устанавливаемые значения для предупреждения/тревоги	Да
Счетчик часов наработки	Да
Дисплей/индикаторы	Светодиодный, RGB 128 x 128 Pixel, светодиоды на розетках (у PDU switched, PDU managed)
Подключение к сети	RJ 45, встроенный веб-сервер
Поддерживаемые протоколы	HTTP, HTTPS, SSL, SSH, NTP, Telnet, TCP/IP v4 и v6, DHCP, DNS, NTP, Syslog, SNMP v1, v2c и v3, XML, FTP/SFTP (обновление/передача файлов), отправка Email-сообщений (SMTP), сервер OPC-UA, Modbus/TCP
Управление пользователями, включая управление правами	Да
Подключение LDAP(S)/Radius/Active Directory	Да
Порт USB для обновления ПО и функции журнала данных	Да
Интерфейс CAN-Bus	RJ 45, для подключения датчиков
Типы датчиков CAN-Bus	Температура, температура/влажность (комбинированный), инфракрасный датчик доступа, датчик вандализма
Макс. количество датчиков на PDU	4, любая конфигурация датчиков, в т. ч. 4 датчика одного типа
Plug & Play-драйвер для ПО DCIM Rittal RiZone	Да
Соответствие	CE, UL, FCC Part 15

Возможны технические изменения

Электропитание

Блоки розеток

Блоки розеток

в алюминиевом корпусе

Блоки розеток поставляются различных вариантов длины и с различными функциональными элементами. Особое внимание уделено практическому и универсальному креплению:

устанавливаемый в четырех положениях уголков позволяет осуществлять крепление в различных вариантах. Например, можно установить блок розеток как на 482,6 мм (19") монтажных профилях и 19" монтажной раме, так и на раме корпуса или в задней части настенного шкафа. Блок розеток можно устанавливать на все профили с шагом в 25 мм, без использования дополнительных крепежных деталей. Это значительно облегчает выбор, обеспечивает дополнительную гибкость и, кроме того, сокращает время складирования. Продумана также прокладка кабеля питания, при монтаже на 482,6 мм (19") профили предусмотрено достаточно места для прокладки кабеля питания, без изгибов между блоком розеток и профильной шиной.

Расположение розеток Schuko под углом 45° обеспечивает возможность использования колеччатых штекеров без ограничений.

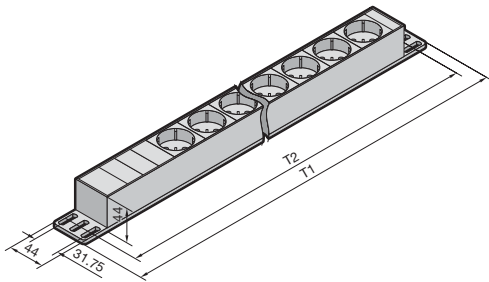

Технические характеристики:

Блоки розеток Schuko:

- Тип штекера F (CEE 7/3)
- Номинальное рабочее напряжение: 250 В
- Кабель подключения: длина 2 м H05VV-F3G1,5 без штекера, [5] со штекером

Блоки розеток Бельгия/Франция (UTE):

- Тип штекера F (CEE 7/5)
- Номинальное рабочее напряжение: 250 В
- Кабель подключения: длина 2 м H05VV-F3G1,5 с наконечниками жил

Блоки розеток для маломощного оборудования (МЭК 60 320-1/C13):

- Номинальное рабочее напряжение: 250 В
- Вход: со штекером C14 (H05VV-F3G1,0), или без штекера (H05VV-F3G1,5), в зависимости от исполнения

Материал:

- Алюминиевый профиль: анодированный
- Вставки розеток: поликарбонат

Комплект поставки:

- Блок розеток
- Два крепежных уголка
- Вкл. крепежный материал

Стандарты:

- Schuko: DIN 49 440
- Розетка для маломощного оборудования: EN 60 320-2-2
- Защита от перенапряжения: DIN EN 61 643-11 (VDE 0675 часть 6-11)

Допуски:

- CE
- RoHS

Указание:

- Рекомендуется предусмотреть резерв по рабочему току во избежание ложных срабатываний от пусковых токов, в зависимости от случая применения

Тип розетки Schuko

Исполнение	Номинальный ток А	Подключение	Кол-во розеток	Крепление			Длина (Т1) мм	Крепление (Т2) мм ¹⁾	Кол-во	Арт. №
				Рама	Настенный шкаф, поперек	482,6 мм (19") плоскости				
1 Без перекидного выключателя	16	Кабель	3	■	–	–	262,6	232,5	1 шт.	7240.110
			7	■	■	■	482,6	452,5	1 шт.	7240.210
			12	■	–	–	658,6	628,5	1 шт.	7240.310
2 С перекидным выключателем	16	Кабель	3	■	–	–	306,6	276,5	1 шт.	7240.120
			7	■	■	■	482,6	452,5	1 шт.	7240.220
3 Защита от перенапряжения, тип 3 и фильтр подавления помех	16	Кабель	5	■	■	■	482,6	452,5	1 шт.	7240.230
			9	■	–	–	658,6	628,5	1 шт.	7240.330
4 Силовой выключатель, тип В, 16 А, 2-пол.	16	Кабель	5	■	■	■	482,6	452,5	1 шт.	7240.240
5 Блок розеток ИБП, кабель подключения со штекером 10 А форма Е, с G-предохранителем 10 А	10	C14	7	■	■	■	482,6	452,5	1 шт.	7240.260
6 Диф. автомат, 0,03 А, 2-пол., тип А	16	Кабель	5	■	■	■	482,6	452,5	1 шт.	7240.280
Розетки UTE, тип Е со штифтом заземления (Бельгия/Франция)	16	Кабель	7	■	■	■	482,6	452,5	1 шт.	7240.510

¹⁾ Крепежный размер изменяется в диапазоне 25 мм, указан размер между серединами отверстий в крепежных уголках.

Тип розетки C13

Исполнение	Номинальный ток А	Подключение	Кол-во розеток	Крепление			Длина (Т1) мм	Крепежный размер (Т2) мм ¹⁾	Кол-во	Арт. №
				Рама	Настенный шкаф, поперек	482,6 мм (19") плоскости				
Для штекеров C14	16	Кабель	12	■	■	■	482,6	452,5	1 шт.	7240.200
Для штекеров C14 со входом C13	10	C14	9	■	■	■	482,6	452,5	1 шт.	7240.201

¹⁾ Крепежный размер изменяется в диапазоне 25 мм, указан размер между серединами отверстий в крепежных уголках.



Блок розеток

Schuko, в пластиковом корпусе

Жесткий блок на 8 розеток Schuko в пластиковом корпусе. Блок розеток может монтироваться вертикально на раме шкафа или на 482,6 мм (19") профилях. При 19" монтаже необходимо 2,5 U.

Розетки Schuko расположены под углом 45°, что обеспечивает возможность использования коленчатых штекеров. Кабель подключения подключается к блоку клемм (находится под съемной крышкой) внутри блока розеток. Блок розеток имеет клемму для подключения внешнего заземления.

Технические характеристики:

- Тип штекера F (CEE 7/3)
- Номинальное рабочее напряжение: 230 В
- Номинальный ток: 16 А
- Кабель подключения: тип H05VV-F3G1,5 (черный) с наконечниками жил
- Длина: 2 м
- Размеры: Ш x В x Г: 483 x 74 x 45 мм

Блок розеток	Кол-во	Арт. №
8 розеток, Schuko	1 шт.	7000.630

Комплект поставки:

- 1 блок розеток
- вкл. крепежный материал

Материал:

- Пластик (серый/черный)

Допуски:

- CE
- RoHS



Блок розеток

с измерением электроэнергии

Блок розеток 7 x CEE 7/3 (тип F - розетка с защитным контактом) со встроенным дисплеем измеряет энергопотребление подключенных потребителей. Блок розеток 482,6 мм (19") монтируется как на 19" монтажную раму, так и на раму корпуса или в задней части настенного шкафа. Крепежный уголок устанавливается в четырех различных положениях и обеспечивает разнообразные возможности монтажа. Блок розеток можно устанавливать на все профили с растром в 25 мм, без использования дополнительного крепежных деталей.

Возможности монтажа:

- Элементы с 25 мм перфорацией
- 482,6 мм (19") плоскости
- Рама шкафа
- Настенный IT-распределитель, сзади, поперек (если позволяет ширина)

Преимущества:

- Точность измерений ± 5 %

Функции:

- Измерение тока, напряжения, частоты, активной мощности, активной энергии и фазового сдвига

Материал:

- Алюминиевый профиль: анодированный
- Вставки розеток: поликарбонат

Цвет:

- Гнездо розетки: RAL 7035

Комплект поставки:

- 1 блок розеток
- 2 монтажный уголок
- Крепежный материал
- Руководство по эксплуатации
- Кабель подключения 3 м с наконечниками жил



Исполнение	Кол-во розеток	Розетка/разъем (тип)	Высота мм	Длина мм	Глубина мм	Крепежный размер мм	Номинальное напряжение	Ток на фазу А	Кол-во	Арт. №
С дисплеем	7	D, Schuko (тип F, CEE 7/3)	45	482,6	50	464,1	230 В AC	16	1 шт.	7240.301

Электроснабжение

Блоки розеток



Кабельная распределительная коробка с многофункциональным уголком

Уголок можно установить во все сетевые шкафы. Распределительная коробка используется как точка распределения питания по потребителям (вентиляторам, лампам и блокам розеток). Помимо использования с распределительной коробкой, уголок может использоваться для установки термостата 3110.000 или гигростата 3118.000, благодаря соответствующим встроенным отверстиям.

Материал:

– Листовая сталь

Цвет:

– RAL 7035

Комплект поставки:

- 1 кабельная распределительная коробка
- 1 уголок
- 6 м кабель подключения 3 x 1,5 мм² (гибкий).

Кол-во	Арт. №
1 шт.	7280.035



Розетка

- Для монтажа на несущих шинах TS 35/7,5 и TS35/15 согласно EN 60 715
- Винтовые зажимы единые с одной стороны
- Ширина корпуса 45 мм

Технические характеристики:

- Номинальное напряжение: 250 В
- Номинальный ток: 16 А

Материал:

– Полиамид

Цвет:

– Серый

Стандарты:

- DIN VDE 0620-1
- DIN 49 440-1

Исполнение	Кол-во	Арт. №
Schuko/CEE 7/3	2 шт.	2506.100



Сервисная розетка

для крепления на раму шкафа/16 А

Установка одной сервисной розетки в рамках независимой цепи электропитания, отдельно от компьютерной сети и ИБП.

Простая установка при помощи крепежных уголков, прикрепляемых к раме корпуса.

Тип: Schuko/CEE 7/3

Материал:

- Крепежные уголки: листовая сталь
- Розетка: пластик

Поверхность:

- Несущий уголок: листовая сталь, оцинкованная

Комплект поставки:

- 1 крепежный уголок
- Крепежный уголок, розетка с защитой от влаги (IP 44)
- Крепежный материал

Кол-во	Арт. №
1 шт.	7280.100



Energy-Box, 3 U, 482,6 мм (19")

Технические характеристики:

- Несущая шина с регулировкой по глубине для модульного оборудования по DIN 43 880, типоразмеры 1 – 3 (например, для крепления розеток, линейных защитных автоматов и т. д.)
- Фиксация кабеля сзади, по одной шине N и PE на изолированном основании.
- Пластиковый корпус вкл. защиту пустых мест (UL 94-V0)
- Максимальная вместимость = 22 EШ (22 x 18 мм = 396 мм).
- Высота корпуса: 3 U
- Глубина корпуса: 155 мм
- Полная монтажная глубина с С-образной шиной: 155 мм
- Размеры: Ш x В x Г: 483 x 132,5 x 155 мм

Цвет:

- RAL 7035

Комплект поставки:

- 1 Energy-Box со смонтированной шиной N и PE, а также щеточным буртиком
- 4 клеммы подключения, 35 мм²
- 18 клемм подключения, 16 мм²
- 2 заглушки
- 12 зажимов для фиксации кабеля
- Полоски для маркировки, самоклеящиеся

U	Кол-во	Арт. №
3	1 шт.	7480.035

На фотографии показан пример комплектации, не соответствует форме поставки



Energy-Box, 3 U, 482,6 мм (19")

выдвижной

Технические характеристики:

- Глухая шина с регулировкой по высоте для крепления "Snap-in" монтируемого оборудования согл. DIN 43 880, типоразмеры 1 – 3 (например, для крепления розеток, линейных защитных автоматов и т. д.) или целых групп оборудования
- Фиксация кабеля сзади
- Две электрораспределительные шины с клеммами подключения на изолированном основании
- Пластиковый корпус вкл. защиту пустых мест
- Максимальная вместимость = 22 EШ (22 x 18 мм = 396 мм).
- Высота корпуса: 3 U
- Глубина корпуса: 223 мм
- Максимальное выдвижение: 220 мм
- Размеры: Ш x В x Г: 483,5 x 132 x 223 мм

Цвет:

- RAL 7035

Комплект поставки:

- 1 Energy-Box со смонтированной шиной N и PE, а также щеточным буртиком
- 4 клеммы подключения, 35 мм²
- 18 клемм подключения, 16 мм²
- 2 заглушки
- 12 зажимов для фиксации кабеля
- Полоски для маркировки, самоклеящиеся

U	Кол-во	Арт. №
3	1 шт.	7480.300

На фотографии показан пример комплектации, не соответствует форме поставки



Rittal – The System.

Faster – better – everywhere.

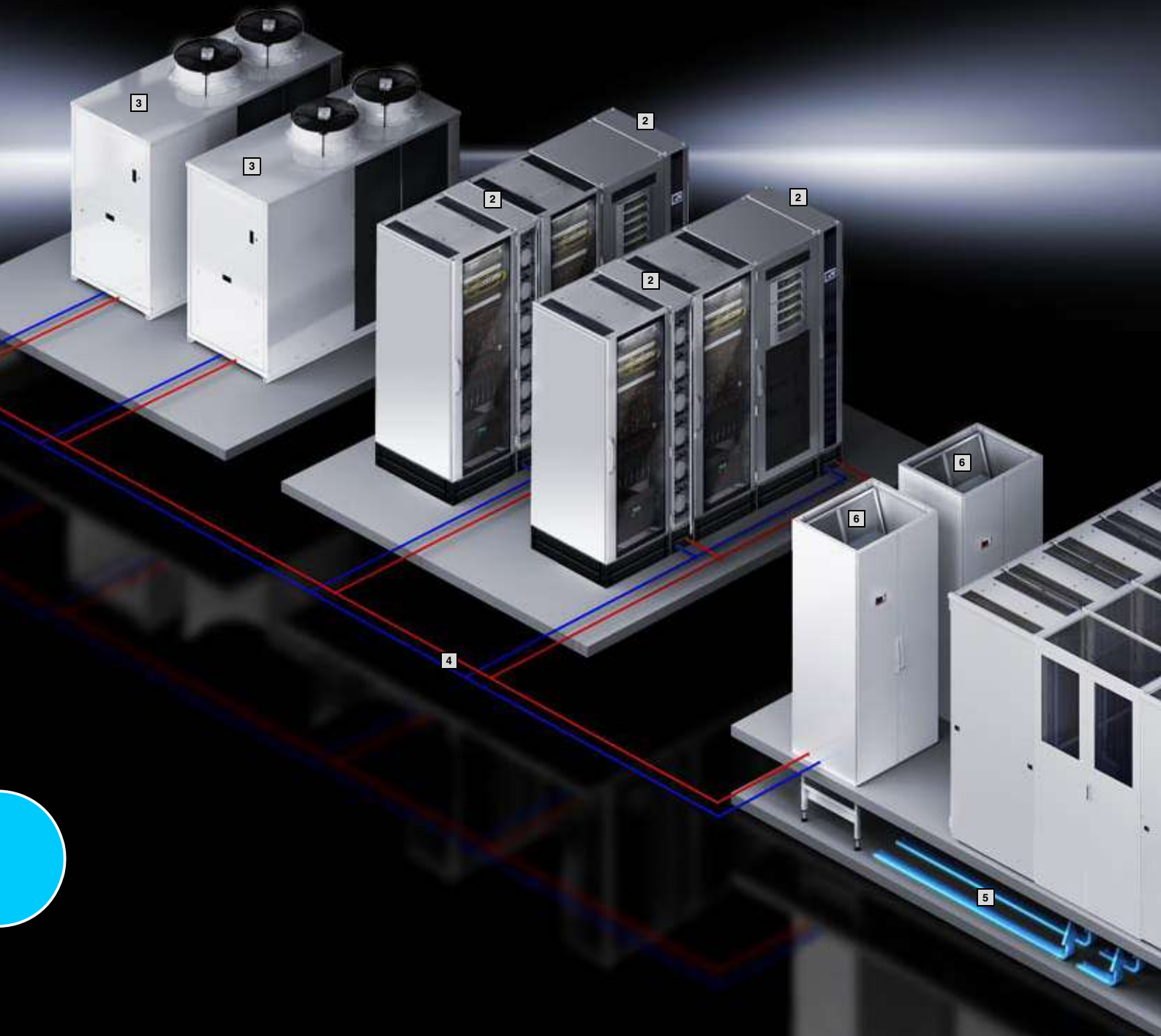

IT-охлаждение

Liquid Cooling Unit/Package

LCU DX, одиночный	518
LCU DX, с резервированием	520
LCP Rack DX	522
LCP Inline DX	523
LCP Rack CW	524
LCP Inline CW	525
Комплектующие для LCP/LCU	526

Отделение коридоров

Отделение коридоров	529
---------------------------	-----

Потолочный холодильный агрегат

Для охлаждения IT-оборудования	530
--------------------------------------	-----

Малые устройства охлаждения

Потолочные вентиляторы для офисных помещений	531
Вентиляторная панель для TS IT, TE	532
Вентиляторная панель	533
Дополнительный вентилятор	533
Траверса с вентиляторами	534
Дополнительный вентилятор для траверсы с вентиляторами	534
Защитные панели для вентиляционных вырезов	535
Насадка для отвода воздуха	535

Прецизионные климатические агрегаты

Климатическая система помещения CRAC DX/CW	537
--	-----

Чиллеры для IT-охлаждения

Полная мощность охлаждения 15 – 67 кВт	538
Полная мощность охлаждения 77 – 261 кВт	539
Полная мощность охлаждения 291 – 481 кВт	540

Ваши преимущества

- Современное оборудование контроля микроклимата для охлаждения от отдельных стоек до всего помещения ЦОД
- Индивидуальные концепции для стойки, рядов стоек, помещения
- Повышенная безопасность и высокая экономическая и энергоэффективность
- Оптимизация существующих инфраструктур путем отделения коридоров и системных концепций управления
- Энергоэффективная генерация холода с помощью IT-чиллеров
- Минимизация эксплуатационных затрат благодаря естественному охлаждению
- Экологичность благодаря экономии ресурсов и снижению выбросов CO₂
- Проектирование, монтаж, ввод в эксплуатацию и сервис – все из одних рук!

Примеры применения

- 1 Отделение коридоров, см. страницу 529
- 2 Liquid Cooling Package LCP, см. страницу 514
- 3 IT-чиллеры с интегрированным естественным охлаждением, см. страницу 538
- 4 Трубопроводы
- 5 Фальшпол для подвода холодного воздуха
- 6 CRAC (продукт партнера)



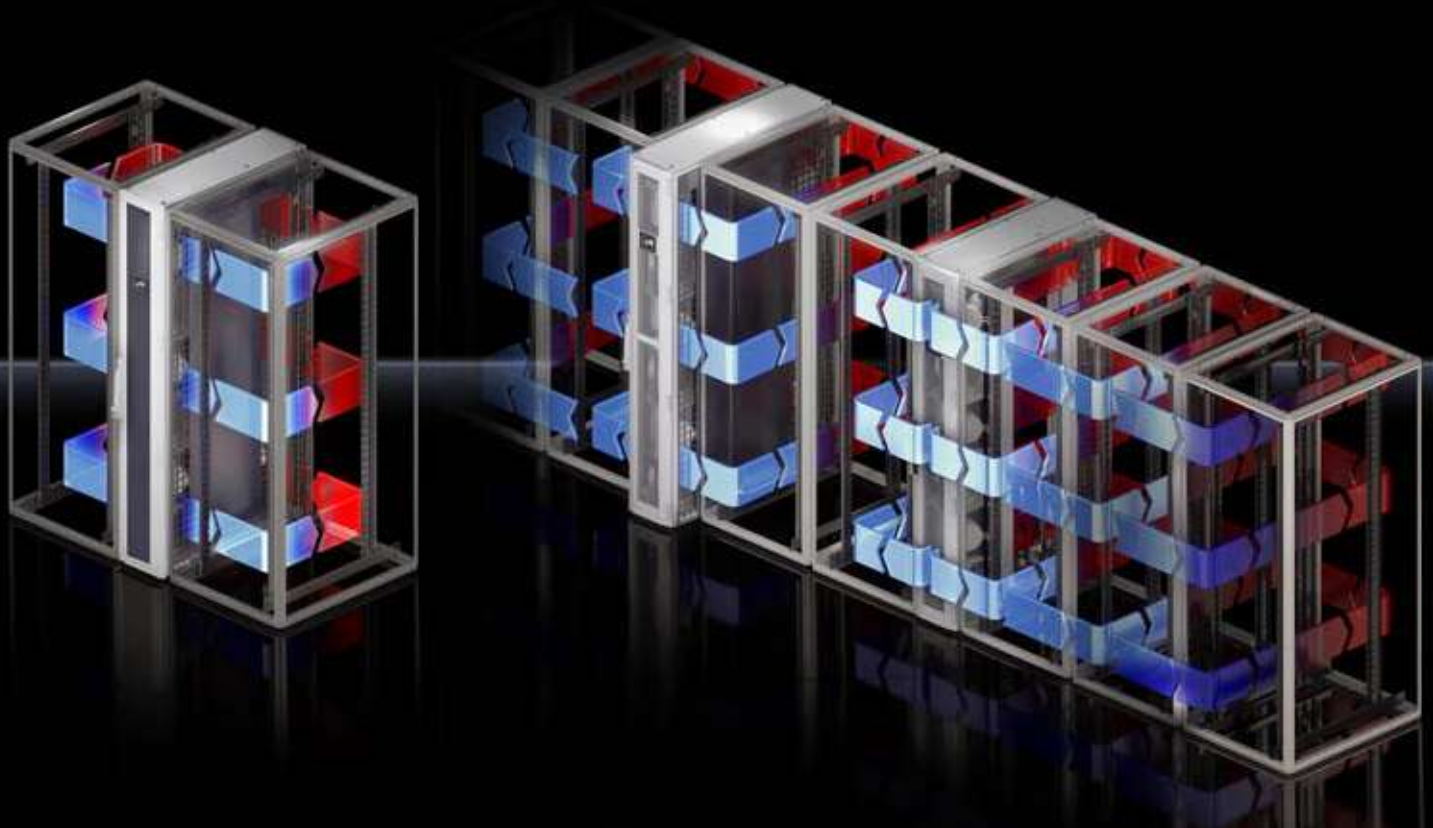

Охлаждение стоек с помощью воды

ЦОД поддерживают бизнес-процессы с постоянно возрастающей мощностью. Плотность комплектации вычислительных систем постоянно увеличивается, мощность процессоров растет. В результате это приводит к непрерывно возрастающему тепловыделению. Высокоэффективные Rittal Liquid Cooling Package (LCP) позволяют поддерживать температуру на фиксированном уровне. Наши системы LCP без всяких проблем могут отвести до 55 кВт тепловыделения из шкафа.

LCP Rack CW

- Мощность охлаждения от 10 кВт до 55 кВт
- Экономия электроэнергии благодаря высокой температуре подаваемой воды (больше естественного охлаждения)
- Минимизация эксплуатационных расходов благодаря эффективной технологии вентиляторов EC
- Пространственное разделения охлаждения и стоек для серверов
- Интегрированная система управления конденсатом и утечками
- Высокотехнологичная концепция управления, включая онлайн-доступ
- На выбор охлаждение одной или двух стоек
- Простая реализация резервирования
- Удобный монтаж и сервисное обслуживание
- Интеграция в RiZone (программное обеспечение для управления ЦОД)

Охлаждение рядов стоек с помощью воды

Охлаждение рядов стоек Rittal LCP Inline CW – эффективная система с большой мощностью охлаждения – используется, когда отсутствует возможность реализовать охлаждение стоек через систему кондиционирования помещения. В качестве альтернативы охлаждение рядов стоек может быть использовано для поддержки существующей системы охлаждения помещения или при изменении существующей структуры серверного помещения. Для эксплуатации охлаждения рядов стоек не требуется фальшпол.

LCP Inline CW

- Мощность охлаждения от 10 кВт до 55 кВт
- Охлаждение нескольких стоек для серверов
- Экономия электроэнергии благодаря высокой температуре подаваемой воды (больше естественного охлаждения)
- Минимизация эксплуатационных расходов благодаря эффективной технологии вентиляторов EC
- Пространственное разделения охлаждения и стоек для серверов
- Интегрированная система управления конденсатом и утечками
- Высокотехнологичная концепция управления, включая онлайн-доступ
- Удобный монтаж и сервисное обслуживание
- Повышенная мощность и эффективность в сочетании с системой отделения коридоров Rittal
- Интеграция в RiZone (программное обеспечение для управления ЦОД)
- Выступающая версия для идеального распределения воздуха ("холодный занавес")
- Невыступающая версия для ограниченного свободного пространства (узкий холодный коридор)

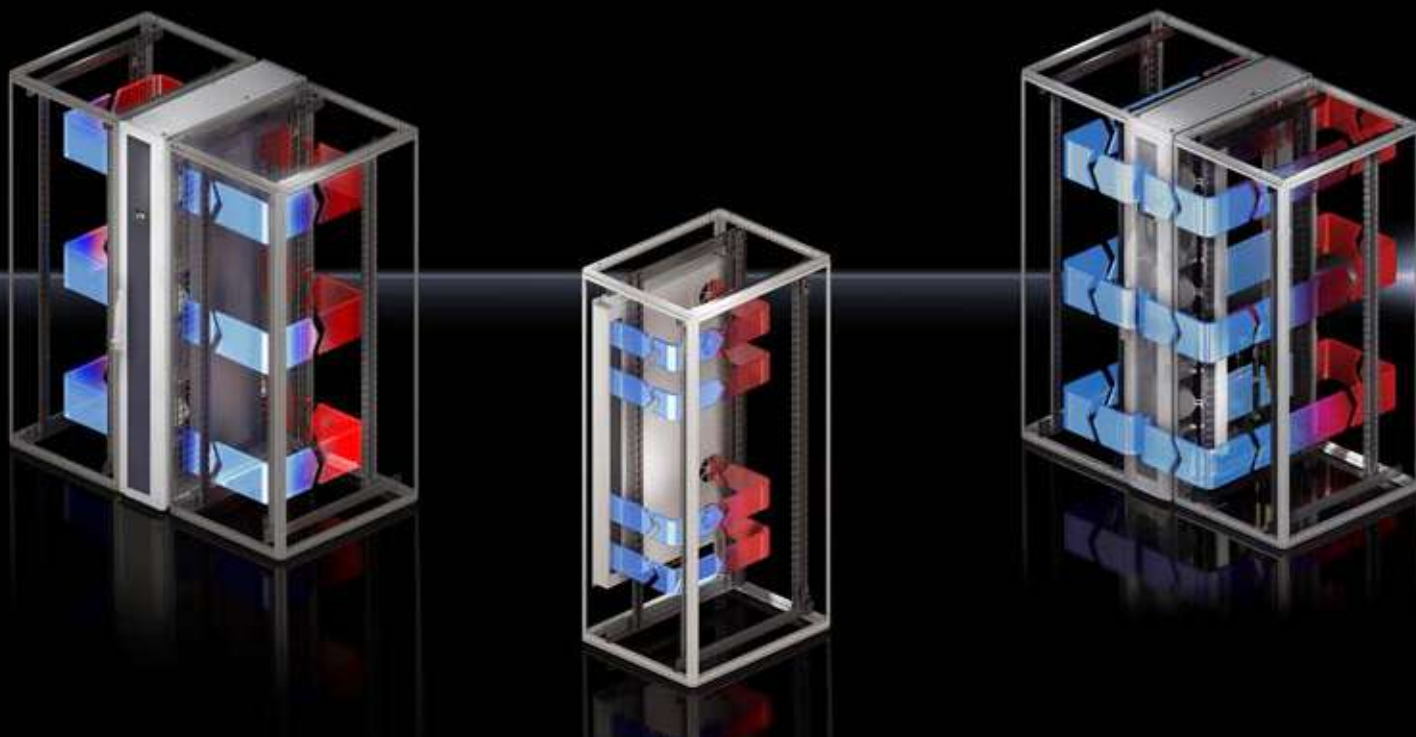

Охлаждение стоек с помощью хладагента	Охлаждение рядов стоек с помощью хладагента
<p>Идеальное решение по охлаждению малых и средних IT-инсталляций. С помощью сплит-агрегата с инверторным управлением LCU DX можно отвести до 6,5 кВт тепловой нагрузки. LCP Rack DX имеет мощность охлаждения 12 кВт и может охлаждать до 2 стоек для серверов. Оба агрегата обеспечивают охлаждение IT-систем и поддерживают температуру подаваемого на сервера воздуха. Внешний блок отдает тепловую энергию в окружающее пространство и предотвращает перегрев в месте установки стойки.</p>	<p>LCP Inline DX, как и LCP Inline CW обеспечивает охлаждение рядов стоек. Для LCP Inline DX также не требуется наличие фальшпола. Мощность охлаждения состав 12 кВт. Как правило, Inline-агрегаты используются в комбинации с отделением коридоров.</p>
<p>LCP Rack DX</p> <ul style="list-style-type: none"> ■ Мощность охлаждения 12 кВт ■ Хладагент R410a ■ Минимизация эксплуатационных расходов благодаря эффективной технологии вентиляторов EC ■ Пространственное разделение охлаждения и стоек для серверов ■ Интегрированная система управления конденсатом и утечками ■ Высокотехнологичная концепция управления, включая онлайн-доступ ■ На выбор охлаждение одной или двух стоек ■ Простая реализация резервирования ■ Удобный монтаж и сервисное обслуживание ■ Интеграция в RiZone (программное обеспечение для управления ЦОД) ■ Малые затраты на монтаж благодаря малому диаметру трубопроводов хладагента 	<p>LCU DX</p> <ul style="list-style-type: none"> ■ Мощности охлаждения 3 кВт и 6,5 кВт ■ Исполнения с резервированием и без него ■ Хладагент R410a ■ Высокая энергоэффективность благодаря технологии вентиляторов EC и компрессору с регулируемой мощностью ■ Компактный монтаж внутреннего блока (испарителя) в стойке для серверов
<p>LCP Inline DX</p> <ul style="list-style-type: none"> ■ Мощность охлаждения 12 кВт ■ Охлаждение нескольких стоек для серверов ■ Хладагент R410a ■ Минимизация эксплуатационных расходов благодаря эффективной технологии вентиляторов EC ■ Пространственное разделение охлаждения и стоек для серверов ■ Интегрированная система управления конденсатом и утечками ■ Высокотехнологичная концепция управления, включая онлайн-доступ ■ Удобный монтаж и сервисное обслуживание ■ Повышенная мощность и эффективность в сочетании с системой отделения коридоров Rittal ■ Интеграция в RiZone (программное обеспечение для управления ЦОД) 	

Компактное эффективное охлаждение



Преимущества

- Охлаждение стоек TS IT и микро-ЦОД
- Компактный монтаж внутреннего блока между 19" плоскостью и боковой стенкой
- Установка внешнего блока вне здания
- Максимальная энергоэффективность благодаря охлаждению отдельных стоек, а не помещения
- Эффективность работы благодаря ЕС-вентиляторам
- Высокая надежность благодаря адаптации к режиму работы 24/7

Оборудование

- Сплит-холодильный агрегат на базе хладагента, состоящий из внутреннего блока (испаритель) и внешнего блока со встроенным компрессором (с инверторным управлением)
- Поддержка оптимального для IT тока воздуха "спереди назад"
- Оптимальная адаптация мощности компрессора к текущим тепловым нагрузкам в IT-стойке благодаря инверторному управлению
- Соединение внутреннего и внешнего блоков трубопроводами хладагента, а также кабелями данных и питания
- Отвод тепловой энергии с помощью внешнего блока непосредственно окружающему воздуху
- Регулировка температуры подаваемого на сервера воздуха
- Максимальная безаварийность, благодаря наличию вариантов с резервированием и без
- Максимальная надежность благодаря сигнализации тревог через СМС III

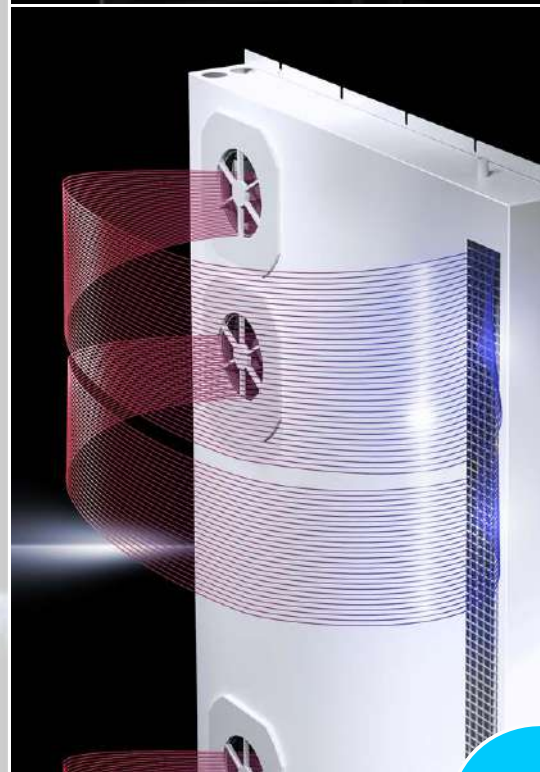

Liquid Cooling Unit



Сетевые шкафы/шкафы для серверов TS IT Страница 100 Микро-ЦОД Страница 566

Применение:

- Холодильный агрегат для шкафов для серверов TS IT и для микро-ЦОД

Преимущества:

- Компактное решение благодаря монтажу внутреннего блока в шкафу для серверов TS IT или в микро-ЦОД
- Максимальная энергоэффективность благодаря технологии вентиляторов ЕС и IT-ориентированного управления
- Регулировка температуры подаваемого на сервера воздуха
- Благодаря компрессору с инверторным управлением мощность охлаждения адаптируется к текущему тепловыделению в шкафу
- Тепловая энергия передается окружающей среде в месте установки внешнего блока (с инверторным управлением), повышения температуры в помещении не происходит

Функции:

- Агрегат обеспечивает необходимый для IT поток воздуха "спереди назад" и поддерживает необходимую температуру подаваемого на сервера воздуха

Цвет:

- Внутренний блок: RAL 7035
- Внешний блок: белый

Степень защиты IP согл. МЭК 60 529:

- Внутренний блок IP 20
- Внешний блок IP X4

Комплект поставки:

- Внутренний блок (испаритель)
- Внешний блок (с инверторным управлением)
- 482,6 мм (19") крепежная панель с элементами индикации и управления
- Шланг для конденсата

Указание:

- При мощности охлаждения ниже минимальной возможны колебания температуры подводимого воздуха
- Электрическое подключение производится ко внешнему блоку, внутренний блок питается от внешнего блока

Монтаж в TS IT:

- 19" плоскости должны быть реализованы на базе профильных шин и смещены по ширине относительно центра на 50 мм
- Переднее расстояние между 19" профильными шинами и передним краем рамы TS должно составлять минимум 100 мм
- Не подходит для комбинации с 19" монтажной рамой
- Для крепления внутреннего блока необходимы два системных шасси для внутреннего крепежного уровня
- Для разделения зон холодного/теплого воздуха внутри шкафа необходима воздуховодная панель для TS IT
- Для прокладки кабеля вниз необходим цоколь Flex-Block

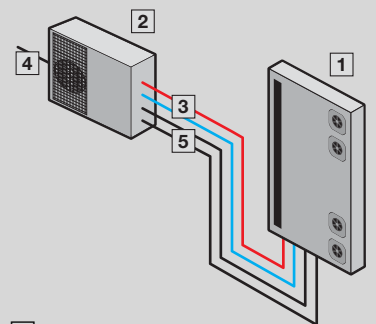

- 1 Внутренний блок
- 2 Внешний блок
- 3 Трубопроводы хладагента
- 4 Электропитание
- 5 Кабель данных

LCU DX, одиночный

Арт. №	Кол-во	3311.490	3311.492	Стр.
Мощность охлаждения L22 L35 кВт		3	6,5	
Диапазон мощности кВт		1 - 3	3 - 6,5	
Для ширины шкафа мм		800	800	
Для высоты шкафа мм		≥ 1800	≥ 1800	
Для глубины шкафа мм		≥ 1000	≥ 1000	
Внешний блок, Ш x В x Г мм		810 x 558 x 310	845 x 700 x 320	
Внутренний блок, Ш x В x Г мм		105 x 1550 x 820	105 x 1550 x 820	
Тип подключения (электрического)		Клеммы подключения	Клеммы подключения	
Номинальное рабочее напряжение В, ~, Гц		230, 1~, 50	230, 1~, 50	
Номинальный ток (макс.) А		7	15,9	
Входной предохранитель А		16	20	
Рабочий цикл %		100	100	
Хладагент		R410a	R410a	
Уровень шума на расстоянии 10 м (внешний блок) дБ(А)		40	40	
Диапазон рабочих температур (внешний блок)		-20°C...+45°C	-20°C...+45°C	
Вес в состоянии поставки кг		116,0	126,0	
Комплектующие				
Трубопроводы хладагента	1 шт.	3311.495	3311.496	526

У вас есть вопросы по нашим услугам или договорам на обслуживание?

Вам необходима индивидуальная консультация или предложения по нашим услугам? Наши специалисты по сервису всегда к вашим услугам. Обращайтесь в ближайший сервис Rittal. www.rittal.com/contact

Сервис Rittal



- Гарантия производителя
- Сборка и монтаж
- Инспекция
- Монтаж трубопроводов
- Ввод в эксплуатацию
- Проверка герметичности
- Модернизация
- Обслуживание
- Договора на сервис
- Запасные части
- Время реакции
- Расходные материалы

Liquid Cooling Unit



Сетевые шкафы/шкафы для серверов TS IT Страница 100 Микро-ЦОД Страница 566

Применение:

- Холодильный агрегат в исполнении с резервированием для шкафов для серверов TS IT и для микро-ЦОД

Преимущества:

- Компактное решение благодаря монтажу внутреннего блока с резервированием в шкафу для серверов TS IT или в микро-ЦОД
- Максимальная энергоэффективность благодаря технологии вентиляторов EC и ИТ-ориентированного управления
- Регулировка температуры подаваемого на сервера воздуха
- Благодаря компрессору с инверторным управлением мощность охлаждения адаптируется к текущему тепловыделению в шкафу
- Тепловая энергия передается окружающей среде в месте установки внешнего блока (с инверторным управлением), повышения температуры в помещении не происходит

Функции:

- Варианты с резервированием во внутреннем блоке имеют по два контура охлаждения и две системы управления. Переключение в случае неисправности или регулярное переключение обеспечивает постоянную смену внешних блоков, а также переключение в случае неисправности или выхода из строя.
- Агрегат обеспечивает необходимый для ИТ поток воздуха "спереди назад" и поддерживает необходимую температуру подаваемого на сервера воздуха

Цвет:

- Внутренний блок: RAL 7035
- Внешний блок: белый

Степень защиты IP согл. МЭК 60 529:

- Внутренний блок IP 20
- Внешний блок IP X4

Комплект поставки:

- Внутренний блок (испаритель)
- 2 внешних блока (с инверторным управлением)
- 482,6 мм (19") крепежная панель с элементами индикации и управления
- Шланг для конденсата

Указание:

- При мощности охлаждения ниже минимальной возможны колебания температуры подводимого воздуха
- Электрическое подключение производится ко внешнему блоку, внутренний блок питается от внешнего блока
- На каждый внешний блок необходимо отдельное электропитание

Монтаж в TS IT:

- 19" плоскости должны быть реализованы на базе профилей шин и смещены по ширине относительно центра на 50 мм
- Переднее расстояние между 19" профильными шинами и передним краем рамы TS должно составлять минимум 100 мм
- Не подходит для комбинации с 19" монтажной рамой
- Для крепления внутреннего блока необходимы два системных шасси для внутреннего крепежного уровня
- Для разделения зон холодного/теплого воздуха внутри шкафа необходима воздухопроводная панель для TS IT
- Для прокладки кабеля вниз необходим цоколь Flex-Block

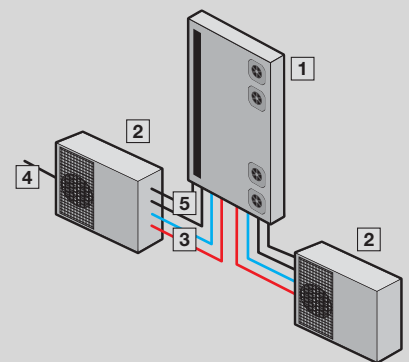

- 1 Внутренний блок
- 2 Внешний блок
- 3 Трубопроводы хладагента
- 4 Электропитание
- 5 Кабель данных

LCU DX, с резервированием

Арт. №	Кол-во	3311.491	3311.493	Стр.
Мощность охлаждения L22 L35 кВт		3	6,5	
Диапазон мощности кВт		1 - 3	3 - 6,5	
Для ширины шкафа мм		800	800	
Для высоты шкафа мм		≥ 1800	≥ 1800	
Для глубины шкафа мм		≥ 1000	≥ 1000	
Внешний блок, Ш x В x Г мм		810 x 558 x 310	845 x 700 x 320	
Внутренний блок, Ш x В x Г мм		105 x 1550 x 820	105 x 1550 x 820	
Тип подключения (электрического)		Клеммы подключения	Клеммы подключения	
Номинальное рабочее напряжение В, ~, Гц		230, 1~, 50	230, 1~, 50	
Номинальный ток (макс.) А		7	15,9	
Входной предохранитель А		16	20	
Рабочий цикл %		100	100	
Хладагент		R410a	R410a	
Уровень шума на расстоянии 10 м (внешний блок) дБ(А)		40	40	
Диапазон рабочих температур (внешний блок)		-20°C...+45°C	-20°C...+45°C	
Вес в состоянии поставки кг		154,0	174,0	
Комплектующие				
Трубопроводы хладагента	1 шт.	3311.495	3311.496	526

Тестирование ЦОД Rittal – знать, что происходит!

В рамках договора на обслуживание или сервисного договора мы проводим бесплатное тестирование Вашего ЦОД:

- Произведение оценки
- Анализ рисков
- Анализ энергетических параметров
- Анализ энергетических параметров
- Предложение решения

Обращайтесь в ближайший сервис Rittal.
www.rittal.com/contact

Сервис Rittal

Liquid Cooling Package



Комплекующие для LCP Страница 526 Сетевые шкафы/шкафы для серверов TS IT Страница 100 Монтаж системы Страница 613

Преимущества:

- Максимальная энергоэффективность благодаря технологии вентиляторов ЕС и IT-ориентированного управления
- Низкое энергопотребление вентиляторов благодаря малым потерям воздушного напора
- Регулировка температуры подаваемого на сервера воздуха
- Благодаря компрессору с регулировкой числа оборотов, мощность охлаждения оптимально адаптируется к фактическим потребностям
- Резервирование датчиков температуры, интегрированных в воздушный поток, в серийном исполнении

- Удобное обслуживание LCP DX благодаря разделению охлаждения и серверной стойки
- Тепловая энергия передается окружающей среде в месте установки конденсатора, повышения температуры в помещении со стойками не происходит
- Идеальное решение для охлаждения малых и средних IT-инсталляций
- Одна или две стойки охлаждаются по-отдельности
- Прямое подключение агрегата к сети Ethernet с поддержкой SNMP

Функции:

- LCP всасывает воздух сбоку с задней стороне серверного шкафа, охлаждает его при помощи высокопроизводительного компактного теплообменника и выдувает охлажденный воздух сбоку в переднюю часть серверного шкафа

Регулирование температуры:

- Бесступенчатое регулирование вентиляторов
- Компрессор с инверторным управлением

Цвет:

- RAL 7035

Степень защиты IP согл.

- МЭК 60 529:**
- IP 20

Хладагент:

- R410a

Опционально:

- Увлажнитель
- Обогреватель
- Насос для конденсата
- Высокая мощность охлаждения
- Низкотемпературный/высокотемпературный конденсатор (-40°C / +55°C)

Указание:

- Варианты с допуском UL доступны по запросу

На фотографии показан пример комплектации, не соответствующей форме поставки

LCP Rack DX

Арт. №	Кол-во	3311.410	3311.420	Стр.
Полная мощность охлаждения/кол-во необходимых вентиляторных модулей кВт		12 / 4	12 / 4	
Ширина мм		300	300	
Высота мм		2000	2000	
Глубина мм		1000	1200	
Тип подключения (электрического)		Клеммы подключения	Клеммы подключения	
Монтаж в линейку шкафов		Заподлицо	Заподлицо	
Номинальное рабочее напряжение В, ~, Гц		400, 3~, 50 380 - 480, 3~, 60	400, 3~, 50 380 - 480, 3~, 60	
Входной предохранитель (Т) А		20	20	
Мощность воздушного потока при макс. мощности охлаждения м³/ч		4800	4800	
Замена вентиляторов в процессе работы		■	■	
Вентиляторы ЕС		■	■	
Номинальный ток макс. А		7,5	7,5	
Рабочий цикл %		100	100	
Диапазон рабочих температур		+15°C...+35°C	+15°C...+35°C	
Вес в состоянии поставки кг		207,0	227,0	
Дополнительно необходимо				
Конденсаторный блок	1 шт.	3311.360	3311.360	526



Комплекующие для LCP Страница 526 Сетевые шкафы/шкафы для серверов TS IT Страница 100 Отделение коридоров Страница 529

Преимущества:

- Максимальная энергоэффективность благодаря технологии вентиляторов ЕС и IT-ориентированного управления
- Низкое энергопотребление вентиляторов благодаря малым потерям воздушного напора
- Контроль и регулирование температуры
- Резервирование датчиков температуры, интегрированных в воздушный поток, в серийном исполнении
- Низкая нагрузка на поверхность благодаря малому весу

- Тепловая энергия передается окружающей среде в месте установки конденсатора, повышения температуры в помещении со стойками не происходит
- Идеальное решение для охлаждения малых и средних IT-инсталляций
- Одна или две стойки охлаждаются по-отдельности
- Благодаря компрессору с регулировкой числа оборотов, мощность охлаждения оптимально адаптируется к фактическим потребностям
- Удобное обслуживание LCP DX благодаря разделению охлаждения и серверной стойки
- Прямое подключение агрегата к сети Ethernet с поддержкой SNMP

Функции:

- LCP для установки внутри ряда шкафов. Теплый воздух всасывается из помещения или горячего коридора через заднюю сторону агрегата, охлаждается при помощи высокопроизводительного компактного теплообменника, а после охлаждения выдувается спереди в холодный коридор

Регулирование температуры:

- Бесступенчатое регулирование вентиляторов
- Компрессор с инверторным управлением

Цвет:

- RAL 7035

Степень защиты IP согл. МЭК 60 529:

- IP 20

Хладагент:

- R410a

Опционально:

- Увлажнитель
- Обогреватель
- Насос для конденсата
- Высокая мощность охлаждения
- Воздушный фильтр
- Низкотемпературный/высокотемпературный конденсатор (-40°C / +55°C)

Указание:

- Варианты с допуском UL доступны по запросу

На фотографии показан пример комплектации, не соответствует форме поставки

LCP Inline DX

Арт. №	Кол-во	3311.430	3311.440	Стр.
Полная мощность охлаждения/кол-во необходимых вентиляторных модулей кВт		12 / 4	12 / 4	
Ширина мм		300	300	
Высота мм		2000	2000	
Глубина мм		1000	1200	
Тип подключения (электрического)		Клеммы подключения	Клеммы подключения	
Монтаж в линейку шкафов		Заподлицо	Заподлицо	
Номинальное рабочее напряжение В, ~, Гц		400, 3~, 50 380 - 480, 3~, 60	400, 3~, 50 380 - 480, 3~, 60	
Входной предохранитель (Т) А		20	20	
Мощность воздушного потока при макс. мощности охлаждения м³/ч		4800	4800	
Замена вентиляторов в процессе работы		■	■	
Вентиляторы ЕС		■	■	
Номинальный ток макс. А		7,5	7,5	
Рабочий цикл %		100	100	
Диапазон рабочих температур		+15°C...+35°C	+15°C...+35°C	
Вес в состоянии поставки кг		208,0	233,5	
Дополнительно необходимо				
Конденсаторный блок	1 шт.	3311.360	3311.360	526

Liquid Cooling Package



Комплектующие для LCP Стр. 526 Чиллеры для IT-охлаждения Стр. 538 Сетевые шкафы/шкафы для серверов TS IT Стр. 100

Преимущества:

- Максимальная энергоэффективность благодаря технологии вентиляторов EC и IT-ориентированного управления
- Низкое энергопотребление вентиляторов благодаря малым потерям воздушного напора
- Регулировка температуры подаваемого на сервера воздуха
- Резервирование датчиков температуры, интегрированных в воздушный поток, в серийном исполнении
- Оптимальная возможность настройки благодаря динамичной и бесшаговой регулировки объема потока холодной воды

- Использование высокой температуры подаваемой воды позволяет увеличить долю естественного охлаждения и снизить таким образом эксплуатационные расходы
- Мощность охлаждения в соответствии с потребностью благодаря модульным вентиляторным блокам
- Вентиляторные модули могут иметь конфигурацию с резервированием n+1
- 3-фазное подключение в серийном исполнении для резервирования питания
- Разделение системы охлаждения и шкафа позволяет предотвратить попадание воды в серверный шкаф
- До 55 кВт мощности охлаждения на площади всего 0,36 м²
- Низкая нагрузка на поверхность благодаря малому весу

Функции:

- LCP всасывает воздух сбоку с задней стороне серверного шкафа, охлаждает его при помощи высокопроизводительного компактного теплообменника и выдувает охлажденный воздух сбоку в переднюю часть серверного шкафа

IT-мониторинг:

- Контроль всех важнейших параметров системы как температура отводимого/подаваемого на сервера воздуха, температура подаваемой/отводимой воды, расхода воды, мощности охлаждения, числа оборотов вентиляторов и утечки
- Прямое подключение агрегата к сети Ethernet с поддержкой SNMP

Регулирование температуры:

- Бесступенчатое регулирование вентиляторов
- 2-ходовой регулирующий шаровый кран

Цвет:

- RAL 7035

Степень защиты IP согл. МЭК 60 529:

- IP 20

Охлаждающая жидкость:

- Вода

Опционально:

- Полностью интегрированная система распознавания и тушения пожара
- Автоматическое открывание дверей серверных шкафов
- Различные варианты сенсоров
- Стойки с высотой 2200 мм

На фотографии показан пример комплектации, не соответствующей форме поставки

LCP Rack CW

Арт. №	Кол-во	3311.130	3311.230	3311.260	Стр.
Полная мощность охлаждения/кол-во необходимых вентиляторных модулей кВт		10 / 1 20 / 2 30 / 3	10 / 1 20 / 2 30 / 3	40 / 4 45 / 5 55 / 6	
Количество вентиляторных модулей в состоянии поставки		1	1	4	
Ширина мм		300	300	300	
Высота мм		2000	2000	2000	
Глубина мм		1000	1200	1200	
Тип подключения (электрического)		Штекер подключения	Штекер подключения	Штекер подключения	
Монтаж в линейку шкафов		Заподлицо	Заподлицо	Заподлицо	
Номинальное рабочее напряжение В, ~, Гц		230, 1~, 50/60 400, 3~, 50/60	230, 1~, 50/60 400, 3~, 50/60	230, 1~, 50/60 400, 3~, 50/60	
Мощность воздушного потока при макс. мощности охлаждения м ³ /ч		4800	4800	8000	
Замена вентиляторов в процессе работы		■	■	■	
Вентиляторы EC		■	■	■	
Температура подаваемой воды °С		15	15	15	
Допустимое давление (р макс.) бар		6	6	6	
Рабочий цикл %		100	100	100	
Подключение воды		DN 40 (G 1½" наружная резьба)	DN 40 (G 1½" наружная резьба)	DN 40 (G 1½" наружная резьба)	
Вес в состоянии поставки кг		194,0	210,0	235,0	
Комплектующие					
Вентиляторный модуль	1 шт.	3311.011	3311.011	3311.011	528
Сенсорный дисплей, цветной	1 шт.	3311.030	3311.030	3311.030	526
Шланг для подключения	2 шт.	3311.040	3311.040	3311.040	527



Комплектующие для LCP Стр. 526 Чиллеры для IT-охлаждения Стр. 538 Сетевые шкафы/шкафы для серверов TS IT Стр. 100

Преимущества:

- Максимальная энергоэффективность благодаря технологии вентиляторов ЕС и IT-ориентированного управления
- Низкое энергопотребление вентиляторов благодаря малым потерям воздушного напора
- Оптимальная возможность настройки благодаря динамичной и бесшаговой регулировки объема потока холодной воды
- Использование высокой температуры подаваемой воды позволяет увеличить долю естественного охлаждения и снизить таким образом эксплуатационные расходы

- Мощность охлаждения в соответствии с потребностью благодаря модульным вентиляторным блокам
- Вентиляторные модули могут иметь конфигурацию с резервированием n+1
- 3-фазное подключение в серийном исполнении для резервирования питания
- Резервирование датчиков температуры, интегрированных в воздушный поток, в серийном исполнении
- Разделение системы охлаждения и шкафа позволяет предотвратить попадание воды в серверный шкаф
- Низкая нагрузка на поверхность благодаря малому весу

Функции:

- Теплый воздух всасывается из помещения или горячего коридора через заднюю сторону агрегата, а после охлаждения выдувается спереди в холодный коридор. При использовании данного продукта установка фальшпола не требуется

IT-мониторинг:

- Контроль всех важнейших параметров системы как температура отводимого/подаваемого на сервера воздуха, температура подаваемой/отводимой воды, расхода воды, мощности охлаждения, числа оборотов вентиляторов и утечки
- Прямое подключение агрегата к сети Ethernet с поддержкой SNMP
- Интеграция в RiZone

Регулирование температуры:

- Бесступенчатое регулирование вентиляторов
- 2-ходовой регулирующий шаровый кран

Цвет:

- RAL 7035

Степень защиты IP согл. МЭК 60 529:

- IP 20

Охлаждающая жидкость:

- Вода

Опционально:

- Различные варианты сенсоров
- Стойки с высотой 2200 мм

На фотографии показан пример комплектации, не соответствует форме поставки

LCP Inline CW

Арт. №	Кол-во	3311.530	3311.540	3311.560	Стр.
Полная мощность охлаждения/кол-во необходимых вентиляторных модулей кВт		10 / 1 20 / 2 30 / 3	18 / 2 27 / 3 30 / 4	40 / 4 45 / 5 55 / 6	
Количество вентиляторных модулей в состоянии поставки		1	2	4	
Ширина мм		300	300	300	
Высота мм		2000	2000	2000	
Глубина мм		1200	1200	1200	
Тип подключения (электрического)		Штекер подключения	Штекер подключения	Штекер подключения	
Монтаж в линейку шкафов		С выдвижением вперед	Заподлицо	С выдвижением вперед	
Номинальное рабочее напряжение В, ~, Гц		230, 1~, 50/60 400, 3~, 50/60	230, 1~, 50/60 400, 3~, 50/60	230, 1~, 50/60 400, 3~, 50/60	
Мощность воздушного потока при макс. мощности охлаждения м³/ч		4800	4800	8000	
Замена вентиляторов в процессе работы		■	■	■	
Вентиляторы ЕС		■	■	■	
Допустимое давление (р макс.) бар		6	6	6	
Рабочий цикл %		100	100	100	
Подключение воды		DN 40 (G 1½" наружная резьба)	DN 40 (G 1½" наружная резьба)	DN 40 (G 1½" наружная резьба)	
Температура подаваемой воды °C		15	15	15	
Вес в состоянии поставки кг		216,0	235,0	236,0	
Комплектующие					
Вентиляторный модуль	1 шт.	3311.011	3311.011	3311.011	528
Сенсорный дисплей, цветной	1 шт.	3311.030	3311.030	3311.030	526
Шланг для подключения	2 шт.	3311.040	3311.040	3311.040	527
Задний адаптер	1 шт.	3311.080	–	3311.080	527

Liquid Cooling Unit/Package

Комплектующие



Трубопроводы хладагента

для LCU DX

Для соединения между внутренним и внешним блоками LCU DX. Состоит из трубопровода всасываемых газов и трубопровода жидкости. Трубопроводы хладагента изолированы.

Исполнение	Длина м	Комплект поставки в зависимости от продукта	Кол-во	Арт. №
LCU DX 3 кВт	20	Трубопровод всасывания 1/2" Трубопровод жидкости 1/4"	1 шт.	3311.495
LCU DX 6,5 кВт	20	Трубопровод всасывания 5/8" Трубопровод жидкости 3/8"	1 шт.	3311.496



Сенсорный дисплей, цветной

для LCP Rack/Inline CW

Дисплей позволяет контролировать важные функции LCP и производить настройки.

Кол-во	Арт. №
1 шт.	3311.030



Конденсаторный блок

для LCP DX

Конденсаторный блок необходим для эксплуатации LCP на базе хладагента и содержит внешний конденсатор и вентилятор. Блок подходит для потолочного и настенного монтажа.

Комплект поставки:

– Вкл. монтажный материал

Ш x В x Г мм	Регулирование температуры	Кол-во вентиляторов	Номинальное рабочее напряжение В, ~, Гц	Хладагент	Вес кг	Кол-во	Арт. №
1303 x 578 x 510	Вентилятор с регулированием числа оборотов	2	230, 1~, 50/60	R410a	34,0	1 шт.	3311.360



Уплотнение вертикальное

для TS IT

Для блокирования воздушного потока слева и справа от 19" плоскости у шкафов высотой 2000 мм.

Исполнение:

– Самоклеющееся с одной стороны

Материал:

– Уплотнение из пенистого полиуретана
– Негорючесть согласно UL 94 (HF1)

Уплотнение между	Ш x В x Г мм	Для ширины шкафа мм	Кол-во	Арт. №
LCP и 19" плоскостью	210 x 1915 x 110	800	1 шт.	3301.320
LCP и 19" плоскостью	110 x 1915 x 110	600	1 шт.	3301.370
боковой стенкой и 19" плоскостью	84 x 1910 x 84	600	1 шт.	3301.380
боковой стенкой и 19" плоскостью	184 x 1910 x 84	800	1 шт.	3301.390

Liquid Cooling Unit/Package

Комплектующие

Шланг для подключения

для LCP Rack/Inline CW

Гибкий и укорачиваемый шланг для подключения сверху или снизу, с обеих сторон втулки для подключения LCP к системе трубопроводов.

Длина м	Гидравлические подключения	Кол-во	Арт. №
1,8	1½"	2 шт.	3311.040



Задний адаптер

для LCP Inline CW

Можно установить на обратной стороне LCP Inline CW, выдвинутого вперед, чтобы закрыть образующуюся впадину в задней части.

Кол-во	Арт. №
1 шт.	3311.080

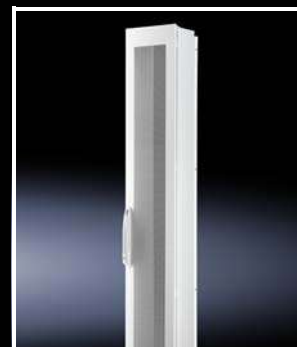

Держатель фильтрующей прокладки

для LCP Inline CW

Держатель фильтрующей прокладки представляет собой металлическую раму, в которую устанавливается фильтрующая прокладка. С помощью дополнительных металлических зажимов фильтрующая прокладка фиксируется на раме. Держатель фильтрующей прокладки крепится с помощью магнитов на перфорированной двери LCP Inline CW.

Комплект поставки:

- Держатель фильтрующей прокладки
- Фильтрующая прокладка
- Вкл. крепежный материал

Класс фильтрации согласно DIN EN 779	Кол-во	Арт. №
G1	1 шт.	3311.042



Комплектующие:

- Фильтрующая прокладка, см. страницу 527



Фильтрующая прокладка

для LCP Inline CW

Подходящая фильтрующая прокладка с открытой структурой для держателя фильтрующей прокладки LCP Inline CW.

Цвет:

- Темно-серый

Класс фильтрации согласно DIN EN 779	Кол-во	Арт. №
G1	3 шт.	3311.043



Liquid Cooling Unit/Package

Комплектующие



Вентиляторный модуль

для LCP Rack/Inline CW

Для повышения мощности охлаждения отдельные вентиляторные модули можно монтировать в LCP после установки. Благодаря дополнительной интеграции можно также обеспечить резервирование или снизить потребление электрической мощности LCP.

Кол-во	Арт. №
1 шт.	3311.011

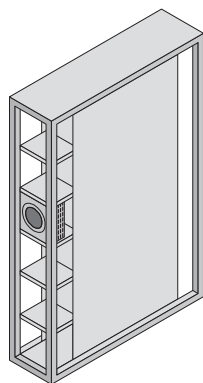

Стандартная поставка LCP 3311.130/.230/.530 (макс. 30 кВт) с одним вентиляторным модулем.

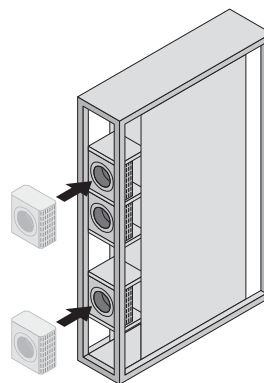

Для достижения максимальной мощности охлаждения 30 кВт заказчику/сервисной службе следует встроить два дополнительных вентиляторных модуля.

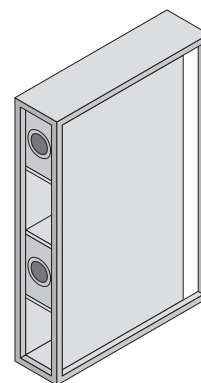

Стандартная поставка LCP 3311.540 (макс. 30 кВт) с двумя вентиляторными модулями.

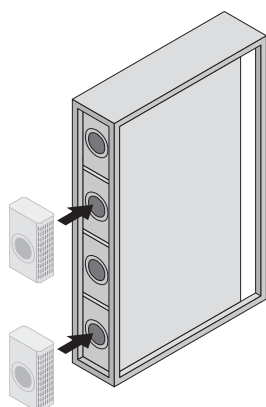

Для достижения максимальной мощности охлаждения 30 кВт заказчику/сервисной службе следует встроить два дополнительных вентиляторных модуля.

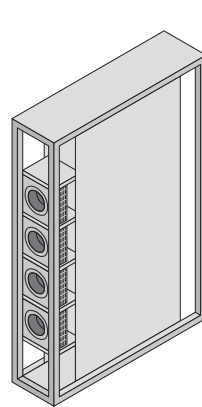

Стандартная поставка LCP 3311.260/.560 (макс. 55 кВт) с четырьмя вентиляторными модулями.

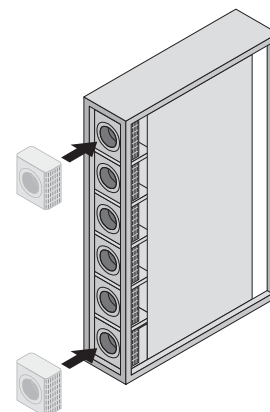

Для достижения максимальной мощности охлаждения 55 кВт заказчику/сервисной службе следует встроить два дополнительных вентиляторных модуля.



Liquid Cooling Package Страница 523 **Сетевые шкафы/шкафы для серверов TS IT** Страница 100

Узкий дверной элемент с обзорным окном и сдвижной дверью. Прочные потолочные элементы в металлической раме, с высокой световой пропускной способностью. При необходимости возможна установка безопасного стекла. Ширина коридора составляет 1200 мм.

Применение:

– В зависимости от требований, отделение коридоров можно применять совместно с климатической системой помещения или TopTherm LCP InLine, для отделения как холодных, так и горячих коридоров.

Преимущества:

– Повышение эффективности энергопотребления и производительности системы контроля микроклимата.
– Легкий монтаж и возможность доустановки по причине полной совместимости с системой шкафов TS IT.

– Повышение производительности Вашей существующей установки не требует больших затрат, снижается цикл повторных капиталовложений на приобретение запасных частей.

Функции:

– Отделение коридоров представляет собой комбинацию из дверных и потолочных элементов, позволяющих осуществить полное разделение пространств с холодным и теплым воздухом в ЦОД. Такое разделение необходимо для экономии энергии и повышения эффективности имеющегося климатического оборудования.

Цвет:

– RAL 7035

На фотографии показан пример комплектации, не соответствует форме поставки

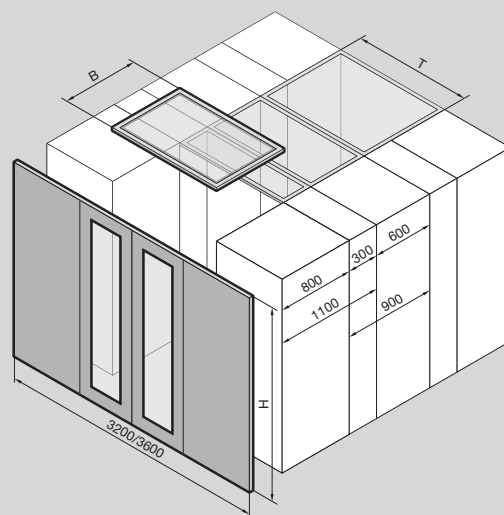

Исполнение	Кол-во	Дверной элемент	Дверной элемент	Элемент крыши середина	Элемент крыши середина	Элемент крыши середина	Элемент крыши середина	Элемент крыши середина	Элемент крыши начало/конец	Элемент крыши начало/конец	Стр.
Арт. №	1 шт.	3311.161	3311.163	3311.170	3311.180	3311.190	3311.200	3311.210	3311.270	3311.280	
Для глубины шкафа мм		1000	1200	–	–	–	–	–	–	–	
Ширина (В) мм		3200	3600	600	800	300	900	1100	600	800	
Высота (Н) мм		2000	2000	–	–	–	–	–	–	–	
Глубина (Т) мм		–	–	1200	1200	1200	1200	1200	1200	1200	
Вес в состоянии поставки кг		120,0	150,0	30,0	35,0	20,0	30,0	33,0	30,0	28,0	

Потолочный холодильный агрегат



Комплекующие для контроля микроклимата Страница 454

Применение:

- Охлаждение IT-оборудования в IT-шкафах, предназначенных для отдельной установки в вспомогательных помещениях

Преимущества:

- Равномерное распределение воздуха перед 19" плоскостью

Функции:

- Агрегат обеспечивает необходимый для IT поток воздуха "спереди назад" и поддерживает необходимую температуру подаваемого на сервера воздуха
- Теплый воздух от IT-оборудования всасывается агрегатом из задней части шкафа, охлаждается и вдувается в охлажденном состоянии перед 19" плоскостью
- Монтаж производится на крыше IT-шкафа, обеспечивается охлаждение объема воздуха в шкафу

IT-мониторинг:

- Контроль температуры подаваемого воздуха

Регулирование температуры:

- Регулировка температуры подаваемого на сервера воздуха

Материал:

- Листовая сталь

Цвет:

- RAL 7035

Степень защиты IP согл.

МЭК 60 529:

- Внешний контур IP 34
- Внутренний контур IP 54

Комплект поставки:

- Нанопокрытие конденсатора
- Встроенный электрический испаритель конденсата
- Готовый к подключению блок
- Шаблон вырезов
- Воздуховодная панель
- Вкл. крепежный материал

Указание:

- Необходима потолочная панель с вырезом в соответствии с размерами шкафа

для охлаждения IT-оборудования

Арт. №	Кол-во	3301.800	Стр.
Полная мощность охлаждения L25 L35 Вт		3000	
Полная мощность охлаждения L35 L45 Вт		3200	
Ширина мм		597	
Высота мм		417	
Глубина мм		895	
Тип подключения (электрического)		Вставной блок клемм подключения	
Номинальное рабочее напряжение В, ~, Гц		230, 1~, 50	
Пусковой ток (макс.) А		36	
Входной предохранитель (Т) А		16	
Номинальный ток макс. А		9,2	
Хладагент г		R134a, 700	
Допустимое давление (р макс.) бар		25	
Рабочий цикл %		100	
Диапазон рабочих температур		+10°C...+45°C	
Диапазон установок		+20°C...+22°C	
Вес в состоянии поставки кг		97,0	
Комплекующие			
Шланг для конденсата	1 шт.	3301.612	464
Концевой выключатель двери	1 шт.	4127.010	755
Воздуховодная панель для 19" профильных шин		см. страницу	812
Фильтрующие прокладки	3 шт.	3286.500	454

Малые устройства охлаждения

Потолочные вентиляторы

для TS, TS IT для офисных помещений

При использовании встроенных систем вентиляции эта новая концепция отличается преимуществами в мощности, простоте монтажа и стоимости. Этот потолочный вентилятор может поставляться как с потолочной панелью, так и без нее. У исполнения с потолочной панелью потолочный вентилятор уже смонтирован. Один из главных признаков является большой развиваемый поток воздуха при очень низком уровне шума. Вентилятор отлично подходит для использования в офисных помещениях.

Преимущества:

- Простой монтаж, не требуется проделывания выреза при использовании исполнения с потолочной панелью
- Готовый к подключению блок

Цвет:

- RAL 7035

Комплект поставки:

- Потолочные вентиляторы
- Вкл. крепежный материал

Указание:

- Снижение указанной мощности воздушного потока до 800 м³/ч при противодавлении 40 Па в случае использования двух панелей цоколя с вентиляцией 8100.802 в системе цоколей Flex-Block

Арт. №	3164.230	3164.620
Кол-во	1 шт.	1 шт.
Номинальное рабочее напряжение В, ~, Гц	230, 1~, 50/60	230, 1~, 50/60
Мощность свободного потока м ³ /ч	1500	1500
Исполнение	без потолочной панели	с потолочной панелью
Номинальный ток А	0,3 / 0,35	0,3 / 0,35
Потребляемая мощность Вт	68 / 81	68 / 81
Ширина мм	511	800
Высота мм	227	240
Глубина мм	511	800
Необходимый монтажный вырез мм	410 x 410	–
Вентилятор	Радиальный	Радиальный
Диапазон рабочих температур	+20°C...+55°C	+20°C...+55°C
Уровень шума дБ(А)	40	40
Вес кг	19,5	30,0



Комплектующие:

- Цифровой индикатор и регулятор внутренней температуры шкафа, встроен в патч-панель 1 U, см. страницу 466
- Цифровой индикатор и регулятор внутренней температуры шкафа, см. страницу 466
- Термостат, см. страницу 467
- Термостат с разгрузкой от натяжения, см. страницу 467
- Регулятор числа оборотов, см. страницу 470

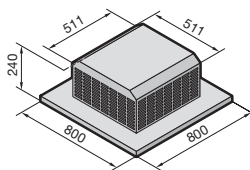
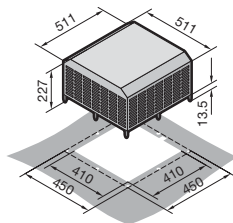

Малые устройства охлаждения

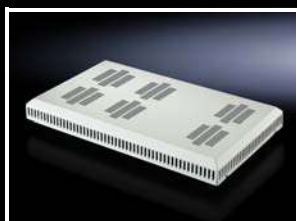

Вентиляторная панель

для TS IT, TE

Для активной вентиляции. Опционально блок можно расширить дополнительными вентиляторами.

Применение:

- Для установки в проеме потолочной панели.

Цвет:

- RAL 7035

Комплект поставки:

- 1 блок вентиляторов
- 2 вентилятора
- 1 регулятор температуры
- Кабель подключения, открытый конец
- Вкл. крепежный материал

Указание:

- Указанный уровень шума относится к первому вентилятору
- Подключение через распределительную коробку или штекер для соответствующей страны.



Комплектующие:

- Дополнительный вентилятор, см. страницу 533

Подходит для ширины/глубины шкафа мм	Ш x В x Г мм	Кол-во вентиляторов	Кол-во вентиляторов (макс.)	Мощность на вентилятор м ³ /ч	Мощность на вентилятор Вт	Номинальное рабочее напряжение В, ~, Гц	Диапазон рабочих температур	Уровень шума на вентилятор дБ(А)	Кол-во	Арт. №
800 x 600 600 x 1000 600 x 1200 600 x 600 600 x 800	200 x 59 x 550	2	3	160 / 180	15 / 14	230, 1~, 50/60	+5°C... +55°C	37	1 шт.	5502.010
800 x 800 800 x 1000 800 x 1200	340 x 54 x 550	2	6	160 / 180	15 / 14	230, 1~, 50/60	+5°C... +55°C	37	1 шт.	5502.020

Малые устройства охлаждения

Вентиляторная панель

Для доустановки в имеющиеся шкафы DK-TS. Панель монтируется в передней части шкафа, пространство сзади остается свободным для ввода кабеля. Прилагается прижимной профиль для оптимального уплотнения кабельного ввода.

Возможности монтажа:

- В закрытой потолочной панели, приподнятой на распорках 20 или 50 мм
- В потолочной панели для ввода кабеля, приподнятой на распорках 20 или 50 мм
- В вентилируемой потолочной панели для ввода кабеля

Цвет:

- RAL 7035

Комплект поставки:

- 2 вентилятора
- Дополнительные вырезы для установки вентиляторов.
- 1 регулятор температуры
- Прижимной эластичный профиль
- Терморегулятор и вентилятор в сборе, с кабелем подключения (3,5 м).

Указание:

- При транспортировке краном использовать нельзя
- В комбинации с поворотной рамой, большой, или потолочной панелью для ввода кабеля вентиляторную панель необходимо выбирать следующим образом: вентиляторная панель = глубина шкафа - 200 мм
- Не используется в комбинации с 19" монтажной рамой
- Поток воздуха можно увеличить с помощью дополнительного вентилятора 7980.000.
- Указанный уровень шума относится к первому вентилятору



Указание по монтажу:

- Для отделения сбоку и целенаправленного тока воздуха при соединении в линейку необходим эластичный прижимной профиль 2573.000



Комплектующие:

- Дополнительный вентилятор, см. страницу 533

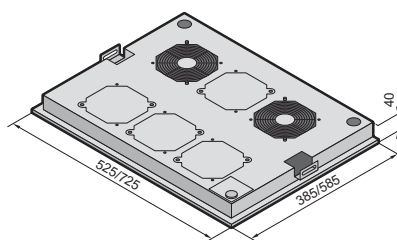

Подходит для ширины/глубины шкафа мм	Кол-во вентиляторов	Кол-во вентиляторов (макс.)	Мощность на вентилятор м³/ч	Мощность на вентилятор Вт	Номинальное рабочее напряжение В, ~, Гц	Диапазон рабочих температур	Уровень шума на вентилятор дБ(А)	Кол-во	Арт. №
600 x 600	2	4	160 / 180	15 / 14	230, 1~, 50/60	+5°C...+55°C	37	1 шт.	7966.035
600 x 800 600 x 1000 600 x 1200	2	6	160 / 180	15 / 14	230, 1~, 50/60	+5°C...+55°C	37	1 шт.	7968.035
800 x 600	2	6	160 / 180	15 / 14	230, 1~, 50/60	+5°C...+55°C	37	1 шт.	7986.035
800 x 800 800 x 1000 800 x 1200	2	6	160 / 180	15 / 14	230, 1~, 50/60	+5°C...+55°C	37	1 шт.	7988.035

Дополнительный вентилятор

Для применения в качестве отдельного вентилятора или для дооснащения различных вентиляторных блоков или увеличения мощности вентиляторной панели.

Комплект поставки:

- Вентилятор
- Кабель подключения (0,61 м)
- Вкл. крепежный материал



Ш x В x Г мм	Мощность (свободного воздушного потока) м³/ч	Номинальное рабочее напряжение В, ~, Гц	Номинальная мощность Вт	Диапазон рабочих температур	Уровень шума дБ(А)	Кол-во	Арт. №
119 x 119 x 38	160 / 180	230, 1~, 50/60	15 / 14	-10°C...+55°C	37 / 37	1 шт.	7980.000
119 x 119 x 25	108 / 120	230, 1~, 50/60	14 / 12	-20°C...+70°C	34 / 34	1 шт.	7980.100
119 x 119 x 38	184	48 (DC)	7,7	-20°C...+70°C	43	1 шт.	7980.148

Малые устройства охлаждения



Траверса с вентиляторами

Для доустановки в имеющиеся шкафы DK-TS. Специально для установки в одностворчатые перфорированные двери. Увеличивающаяся плотность монтажа в серверных и сетевых шкафах обуславливает необходимость активной и прямой вентиляции корпуса. Траверса с вентиляторами, крепящаяся на задней и передней двери, поддерживает горизонтальный воздушный поток через сервера и позволяет быстро отводить тепло от активных компонентов.

Преимущества:

- При установке двух дополнительных вентиляторов, мощность воздушного потока увеличивается до 1200 м³/ч.
- Направление воздуха изменяется простым разворотом вентилятора.
- Возможно каскадирование нескольких траверс.
- Простой монтаж на раму двери.
- Готовый к подключению блок

Цвет:

- RAL 7035

Комплект поставки:

- 2 вентилятора
- Кабель подключения (2,5 м)
- Вкл. крепежный материал

Указание:

- Только для монтажа на раму двери!

Арт. №	3165.630	3165.830
Кол-во	1 шт.	1 шт.
Номинальное рабочее напряжение В, ~, Гц	230, 1~, 50/60	230, 1~, 50/60
Мощность свободного потока м ³ /ч	600	600
Номинальный ток А	0,38 / 0,36	0,38 / 0,36
Потребляемая мощность Вт	70 / 70	70 / 70
Ширина мм	493	693
Высота мм	606	606
Глубина мм	64,5	64,5
Подходит для ширины мм	600	800
Диапазон рабочих температур	+20°С...+55°С	+20°С...+55°С
Уровень шума дБ(А)	55	55
Вес кг	9,3	12,7

+ Комплектующие:

- Дополнительный вентилятор, см. страницу 534
- Цифровой индикатор и регулятор внутренней температуры шкафа, см. страницу 466
- Термостат, см. страницу 467
- Термостат с разгрузкой от натяжения, см. страницу 467

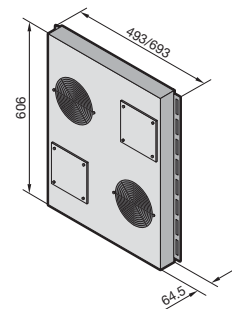

Дополнительный вентилятор для траверсы с вентиляторами

Для повышения мощности воздушного потока траверсы с вентиляторами.

Подходит для Арт. №	Кол-во	Арт. №
3165.630/3165.830	1 шт.	3165.230

Малые устройства охлаждения

Защитные панели для вентиляторных вырезов

для FlatBox

Для закрытия неиспользуемых вентиляционных вырезов при использовании вентиляторов во FlatBox.

Материал:

– Листовая сталь

Поверхность:

– Порошковое покрытие

Цвет:

– RAL 7035

Комплект поставки:

– Вкл. крепежный материал

Кол-во	Арт. №
6 шт.	7507.760



Насадка для отвода воздуха

Идеальное дополнение для интеграции закрытой стойки в существующую централизованную систему кондиционирования. Ступенчатое под-соединение подходит для стандартных диаметров труб и обеспечивает эффективное охлаждение с использованием целенаправленного воздухообмена в стойке.

Материал:

– PET-G, прозрачный

Комплект поставки:

– Вкл. крепежный материал



Ш x В x Г мм	Необходимый вырез в потолочной панели (ШxВ) мм	Диаметр подсоединяемого шланга мм	Вес кг	Кол-во	Арт. №
450 x 144 x 300	380 x 230	150/200	0,96	1 шт.	7826.750

Прецизионные климатические агрегаты для ЦОД



Простая и эффективная технология

Прецизионные климатические агрегаты Rittal обеспечивают наилучшие условия для ЦОД с высокими тепловыми нагрузками.

Благодаря точному регулированию температуры и влажности агрегаты обеспечивают оптимальную окружающую среду для ценного IT-оборудования. Выделяемое тепло отводится по мере необходимости. Решения с резервированием обеспечивают высокую отказоустойчивость и энергоэффективное применение.

Прецизионные климатические агрегаты CRAC DX с прямым испарением со внешним охлаждаемым воздухом блоком конденсатора

- Версии Upflow, Downflow, Displacement
- AC-вентиляторы или опциональные ЕС-вентиляторы
- Доступна поставка с электронным расширительным клапаном, электрическим обогревателем, пароувлажнителем, дополнительным теплообменником для охлаждения водой вместо прямого испарения или внутренним блоком конденсатора с водяным охлаждением
- Полный набор опциональных комплектующих: сетевые карты, фильтры, пленум, рама основания

Прецизионные климатические агрегаты CRAC DX с инверторным управлением компрессора и внешним охлаждаемым воздухом блоком конденсатора

- Версии Upflow, Downflow, Displacement
- ЕС-вентиляторы
- Доступна поставка с электрическим обогревателем, пароувлажнителем, дополнительным теплообменником для охлаждения водой вместо прямого испарения или внутренним блоком конденсатора с водяным охлаждением
- Полный набор опциональных комплектующих: сетевые карты, фильтры, пленум, рама основания

CRAC CW прецизионные холодильные агрегаты для работы на охлажденной воде

- Версии Upflow, Downflow, Displacement
- Вентиляторы расположены в агрегате или под фальшполом (только Downflow)
- ЕС-вентиляторы
- Доступна поставка с электрическим обогревателем, пароувлажнителем
- Полный набор опциональных комплектующих: сетевые карты, фильтры, пленум, рама основания



Чиллеры для IT-охлаждения



Применение:

- Специально для охлаждения IT-оборудования, например, LCP или воздушно-водяных теплообменников. В этих закрытых под давлением системах предусмотрены необходимые функции безопасности, например, резервирование регулируемых по скорости насосов, компрессоров или буферные накопители

Технические характеристики:

- Компактная конструкция с элементами управления с передней стороны и входом воздуха через обе боковые стенки, выход воздуха вверх.
- Закрытая под давлением система
- Цифровой регулятор температуры с индикацией заданного и фактического значения
- Возможно управление по сети и совместимость с протоколом SNMP
- Встроенный байпас

Регулирование температуры:

- Электронный регулятор с цифровым индикатором (заводская установка +15°C)

Степень защиты IP согл. МЭК 60 529:

- IP 54

Комплект поставки:

- Готовый к подключению чиллер
- Многоязычная документация
- Вкл. функциональную и электрические схемы

Опционально:

- Интегрированное естественное охлаждение (Free Cooling) начиная с 15 кВт. Просьба учитывать указание
- Буферный накопитель для отдельной установки
- Аварийное охлаждение с использованием бытового водопровода
- Нестандартное напряжение питания

Указание:

- Возможны отклонения технических параметров в отношении мощности охлаждения, размеров и веса агрегатов с естественным охлаждением
- Данные по мощности могут изменяться в зависимости от пакета опций, выбираемого с помощью конфигуратора IT-чиллеров. Возможны технические изменения
- Насос и бак у IT-чиллеров выбираются опционально. Если требуются такие варианты оборудования, то действуют их технические характеристики

Полная мощность охлаждения 15 – 67 кВт

Арт. №	Кол-во	3232.701	3232.711	3232.721	3232.731	3232.741	Стр.
Полная мощность охлаждения кВт		15	24	36	48	67	
Ширина мм		810	810	810	1000	1100	
Высота мм		1542	1542	1542	1780	1606	
Глубина мм		1800	1800	1800	2300	3240	
Номинальное рабочее напряжение В, ~, Гц		400, 3~, 50	400, 3~, 50	400, 3~, 50	400, 3~, 50	400, 3~, 50	
Мощность воздушного потока при макс. мощности охлаждения м³/ч		10880	10880	14000	18000	22000	
Потребляемая мощность кВт		6,9	9,7	14,6	21	21	
Номинальный ток макс. А		23	25	37	46,5	52,2	
Хладагент		R407c	R407c	R407c	R407c	R410a	
Допустимое давление (р макс.) бар		28	28	28	28	45	
Диапазон рабочих температур		-20°C...+43°C	-20°C...+43°C	-20°C...+43°C	-20°C...+43°C	-20°C...+43°C	
Температура жидкости		+5°C...+15°C	+5°C...+15°C	+5°C...+15°C	+5°C...+15°C	+5°C...+15°C	
Мощность насоса л/мин		60	60	120	120	240	
Давление насоса бар		2,5	2,5	2,5	2,5	2,5	
Количество контуров охлаждения		1	1	1	1	2	
Стальной бак, с 10 мм изоляцией от конденсата		■	■	■	■	■	
Объем бака л		48	48	48	100	200	
Подключение воды		G 1½" внутренняя резьба	G 1½" внутренняя резьба	G 1½" внутренняя резьба	G 1½" внутренняя резьба	G 2½" внутренняя резьба	
Вес в состоянии поставки кг		400,0	415,0	505,0	710,0	896,0	
Рабочий вес кг		448,0	463,0	553,0	810,0	1096,0	
Цвет		RAL 7035	RAL 7035	RAL 7035	RAL 7035	RAL 9002	

Чиллеры для IT-охлаждения

Полная мощность охлаждения 77 – 124 кВт

Арт. №	Кол-во	3232.751	3232.761	3232.771	3232.781	3232.791	Стр.
Полная мощность охлаждения кВт		77	88	99	117	124	
Ширина мм		1100	1100	1100	1100	1100	
Высота мм		1606	1606	1606	1875	1875	
Глубина мм		3240	3240	3240	3240	3240	
Номинальное рабочее напряжение В, ~, Гц		400, 3~, 50	400, 3~, 50	400, 3~, 50	400, 3~, 50	400, 3~, 50	
Мощность воздушного потока при макс. мощности охлаждения м³/ч		22000	27000	27000	34100	34100	
Потребляемая мощность кВт		24	26	29	36	41	
Номинальный ток макс. А		59,2	64,2	69,2	84,1	89,1	
Хладагент		R410a	R410a	R410a	R410a	R410a	
Допустимое давление (р макс.) бар		45	45	45	45	45	
Диапазон рабочих температур		-20°C...+43°C	-20°C...+43°C	-20°C...+43°C	-20°C...+43°C	-20°C...+43°C	
Температура жидкости		+5°C...+15°C	+5°C...+15°C	+5°C...+15°C	+5°C...+15°C	+5°C...+15°C	
Мощность насоса л/мин		240	240	240	470	470	
Давление насоса бар		2,5	2,5	2,5	2,5	2,5	
Количество контуров охлаждения		2	2	2	2	2	
Стальной бак, с 10 мм изоляцией от конденсата		■	■	■	■	■	
Объем бака л		200	200	200	300	300	
Подключение воды		G 2½" внутренняя резьба	G 2½" внутренняя резьба	G 2½" внутренняя резьба	G 2½" внутренняя резьба	G 2½" внутренняя резьба	
Вес в состоянии поставки кг		896,0	906,0	912,0	1000,0	1000,0	
Рабочий вес кг		1096,0	1106,0	1112,0	1300,0	1300,0	
Цвет		RAL 9002	RAL 9002	RAL 9002	RAL 9005	RAL 9005	

Полная мощность охлаждения 155 – 261 кВт

Арт. №	Кол-во	3232.801	3232.811	3232.821	3232.891	3232.831	Стр.
Полная мощность охлаждения кВт		155	172	196	235	261	
Ширина мм		1100	1100	1100	1500	2200	
Высота мм		1875	1875	1875	1975	2450	
Глубина мм		3240	3240	4240	4350	3400	
Номинальное рабочее напряжение В, ~, Гц		400, 3~, 50	400, 3~, 50	400, 3~, 50	400, 3~, 50	400, 3~, 50	
Мощность воздушного потока при макс. мощности охлаждения м³/ч		32600	32600	50000	49000	72800	
Потребляемая мощность кВт		47	52	60	70	80	
Номинальный ток макс. А		108	120	127	149	181	
Хладагент		R410a	R410a	R410a	R410a	R410a	
Допустимое давление (р макс.) бар		45	45	45	45	45	
Диапазон рабочих температур		-20°C...+43°C	-20°C...+43°C	-20°C...+43°C	-20°C...+43°C	-20°C...+43°C	
Температура жидкости		+5°C...+15°C	+5°C...+15°C	+5°C...+15°C	+5°C...+15°C	+5°C...+15°C	
Мощность насоса л/мин		500	500	500	500	810	
Давление насоса бар		2,5	2,5	2,5	2,5	2,5	
Количество контуров охлаждения		2	2	2	2	2	
Стальной бак, с 10 мм изоляцией от конденсата		■	■	■	■	■	
Объем бака л		300	300	300	300	700	
Подключение воды		G 2½" внутренняя резьба	G 2½" внутренняя резьба	G 2½" внутренняя резьба	G 2½" внутренняя резьба	G 3" внутренняя резьба	
Вес в состоянии поставки кг		1000,0	1000,0	1000,0	1900,0	2500,0	
Рабочий вес кг		1300,0	1300,0	1300,0	2200,0	3200,0	
Цвет		RAL 9002	RAL 9002	RAL 9002	RAL 9002	RAL 9002	

Чиллеры для IT-охлаждения

Полная мощность охлаждения 291 – 481 кВт

Арт. №	Кол-во	3232.841	3232.851	3232.861	3232.871	3232.881	Стр.
Полная мощность охлаждения кВт		291	326	387	430	481	
Ширина мм		2200	2200	2200	2200	2200	
Высота мм		2450	2450	2450	2450	2450	
Глубина мм		3400	3400	4250	4250	4250	
Номинальное рабочее напряжение В, ~, Гц		400, 3~, 50	400, 3~, 50	400, 3~, 50	400, 3~, 50	400, 3~, 50	
Мощность воздушного потока при макс. мощности охлаждения м ³ /ч		71500	70200	106200	104100	102000	
Потребляемая мощность кВт		93	106	121	141	159	
Номинальный ток макс. А		203	225	293	307	336	
Хладагент		R410a	R410a	R410a	R410a	R410a	
Допустимое давление (р макс.) бар		45	45	45	45	45	
Диапазон рабочих температур		-20°C...+43°C	-20°C...+43°C	-20°C...+43°C	-20°C...+43°C	-20°C...+43°C	
Температура жидкости		+5°C...+15°C	+5°C...+15°C	+5°C...+15°C	+5°C...+15°C	+5°C...+15°C	
Мощность насоса л/мин		810	810	1200	1200	1200	
Давление насоса бар		2,5	2,5	2,5	2,5	2,5	
Количество контуров охлаждения		2	2	2	2	2	
Стальной бак, с 10 мм изоляцией от конденсата		■	■	■	■	■	
Объем бака л		700	700	700	700	700	
Подключение воды		G 3" внутренняя резьба	G 3" внутренняя резьба	G 4" внутренняя резьба	G 4" внутренняя резьба	G 4" внутренняя резьба	
Вес в состоянии поставки кг		2700,0	2800,0	3100,0	3000,0	3600,0	
Рабочий вес кг		3400,0	3500,0	3800,0	3700,0	4300,0	
Цвет		RAL 9002	RAL 9002	RAL 9002	RAL 9002	RAL 9002	



Rittal – The System.

Faster – better – everywhere.

Конфигуратор чиллеров – простой расчет мощности

The screenshot shows the Rittal website's chiller configurator. At the top left, it says "Rittal – The System. Faster – better – everywhere." and "Contact | Input / Terms and Conditions" with an "Enter" button. The main heading is "Welcome to the TopTherm Chiller Configurator". Below this, a paragraph explains: "This Configurator is a cost-effective way of designing your required machine and process cooling. Cooling output, volumetric flow and coolant temperatures are precisely tailored to the required level of your application. The choice is yours!". To the right is an image of a white chiller unit. The interface is divided into two main sections. The left section asks "Would you like to calculate the heat loss?" and contains three input fields: "Medium outlet temperature in °C", "Medium inlet temperature in °C", and "Volumetric flow in l/min". A red button labeled "Calculate heat loss" is at the bottom right of this section. The right section asks "Do you already know the heat loss?" and has a single input field for "Heat loss in kW (1 - 41)". A red button labeled "To design selection" is at the bottom right of this section. At the bottom of the interface, a navigation bar features five chevron-shaped buttons: "ENCLOSURES", "POWER DISTRIBUTION", "CLIMATE CONTROL", "IT INFRASTRUCTURE", and "SOFTWARE & SERVICES". The Rittal logo is on the right, and "FRIEDHELM LOH GROUP" is on the left.



Rittal – The System.

Faster – better – everywhere.



IT-мониторинг

Система контроля СМС III

Представление системы СМС III	544
Обзор Процессорного блока/Процессорного блока Compact СМС III.....	546
Процессорный блок/Процессорный блок Compact СМС III	548

Датчики/комплектующие СМС III

Блоки управления для Процессорного блока СМС III	549
Датчики для прямого подключения	550
Интерфейс для датчиков СМС-ТС.....	551
Продукты с интерфейсом CAN-Bus для прямого подключения	552
Система доступа.....	553

Система контроля дверей СМС III

Система контроля дверей DCS.....	554
Модуль контроля дверей	555
Дверной комплект	555
Расширение дверного комплекта.....	556
Комфортная ручка двери.....	556
Кнопка двери	556

Комплектующие СМС III

Блок питания	557
Кабель для программирования	557
Соединительный кабель CAN-Bus	557
Кабель подключения/удлинитель	558
Удлинительный кабель RJ 12	558
Монтажный блок, 1 U	558
Скоба для фиксации кабеля	558
Монтажный блок.....	559
GSM-блок СМС III	559
Помехоподавляющий элемент для вентилятора	559

Динамический контроль стойки

RFID-антенна	561
RFID-ярлыки.....	561
RFID-контроллер.....	561
СМС III CAN-Bus DRC	561

ПО для управления

RiZone.....	562
ПО для отключения серверов.....	562

Консоль монитор-клавиатура

Консоль монитор-клавиатура, 1 U.....	563
KVM-переключатель.....	563

Ваши преимущества

- Лучший контроль Вашей IT-инфраструктуры
- Повышенная надежность
- Автоматизация процессов
- Высокая эффективность затрат
- Значительная экономия энергии
- Простое проектирование
- Быстрая установка
- Гибкие и индивидуальные решения на базе серийной продукции Rittal
- Высокий стандарт качества благодаря стандартизированным серийным изделиям

Примеры применения

- 1 СМС III, см. страницу 547
- 2 Liquid Cooling Package LCP, см. страницу 522
- 3 Консоль монитор/клавиатура, см. страницу 563
- 4 Электрическая комфортная ручка TS 8, см. страницу 553

СМС III – система контроля

Computer Multi Control (СМС) является системой сигнализации для сетевых и серверных шкафов, распределительных шкафов, контейнеров и помещений.

- Она контролирует температуры, влажность воздуха, доступ, дым и многие другие физические параметры окружающей среды.
- Система имеет модульную конструкцию и может гибко адаптироваться под требования к мониторингу.
- Мониторинг через локальную сеть и автоматизация процессов безопасности обеспечивают пользователю экономический эффект.

Более подробную информацию можно найти на интернет-сайте Rittal.

1 Процессорный блок СМС III



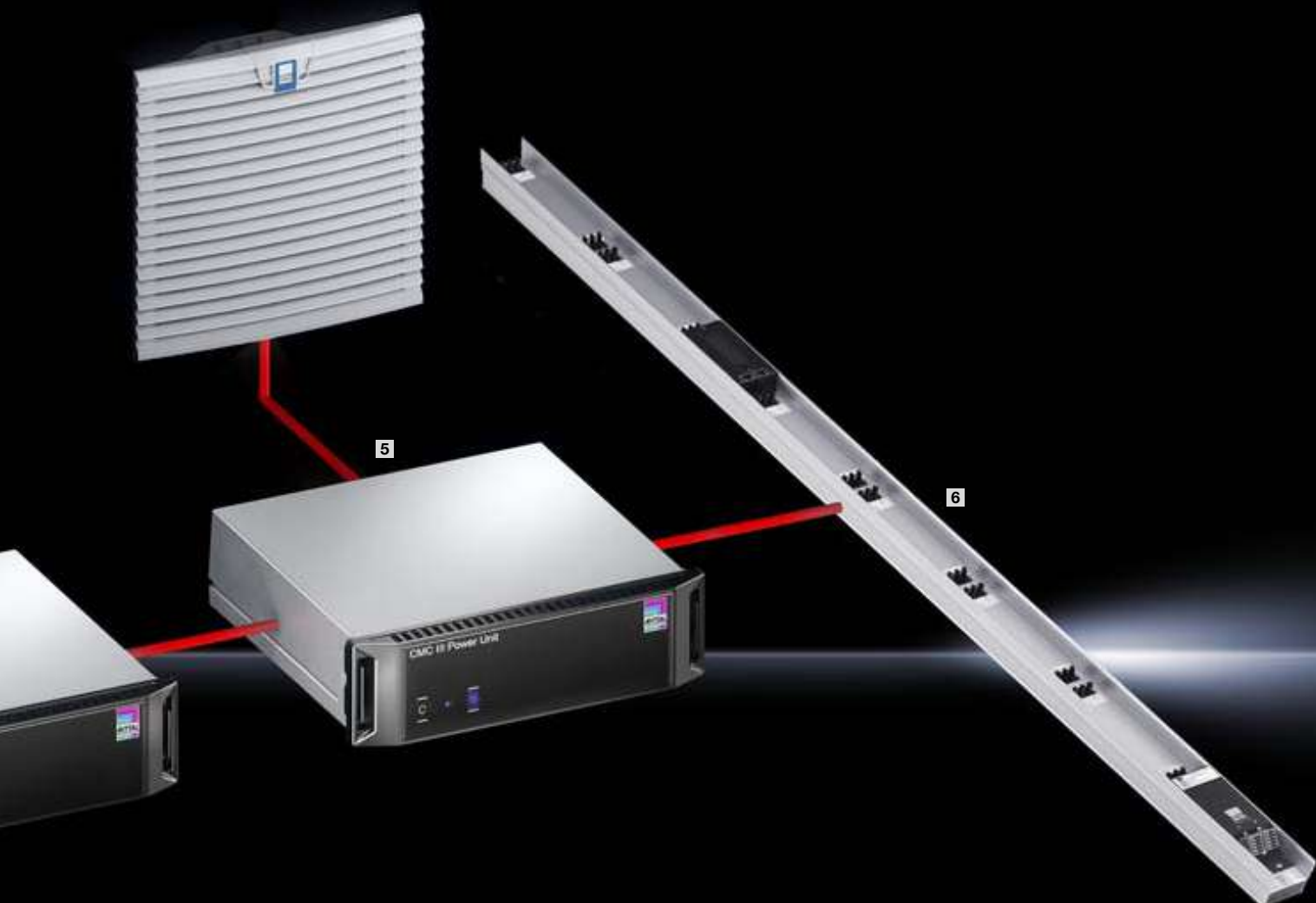

- 1** Процессорный блок CMC III, см. страницу 547
- 2** Электропитание
- 3** Резервное электропитание
- 4** Блок ввода/вывода CMC III
- 5** Блок контроля питания CMC III
- 6** Шина PSM с измерением CMC III для прямого подключения
- 7** Возможно подключение до 16 систем CAN-Bus
- 8** Датчик вандализма CMC III
- 9** Датчик температуры CMC III
- 10** Датчик дыма CMC III
- 11** Блок доступа CAN-Bus CMC III
- 12** Возможно подключение до 16 систем CAN-Bus

Процессорный блок Compact CMC III

Обзор системы



Возможно до 4 элементов CAN-Bus¹⁾

Датчики CMC III
для прямого подключения

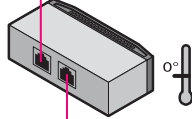

Датчик CAN Bus CMC III
в качестве адаптера для датчиков CMC II

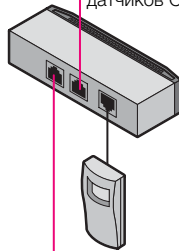

Блок доступа CAN-Bus CMC III
со встроенным ИК-датчиком доступа

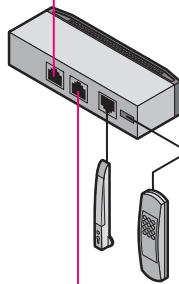

Модули PSM с измерением с CAN-Bus



Mini USB:
Для программирования необходим кабель 7030.080.

Встроенный инфракрасный датчик доступа

Процессорный блок Compact CMC III

CAN-Bus 1

Электропитание 24 В (DC) или электропитание с резервированием 24 В (DC)

Сигнальное реле:
Перекидной контакт для сигнального напряжения

Ethernet RJ 45 с PoE:
Интерфейс Ethernet согласно IEEE 802.3
Через 10/100 BaseT Fullduplex 10/100 Мбит/с

Дополнительный модуль RJ 12/RS232:
GSM-блок

Внешний датчик температуры
(входит в комплект поставки ПБ Compact)

Два встроенных цифровых входа

Указание:
Для отключения серверов с помощью CMC III необходимо программное обеспечение

¹⁾ В зависимости от электропитания/комбинаций подключения, см. страницу 549 – 553

Процессорный блок СМС III

Обзор системы

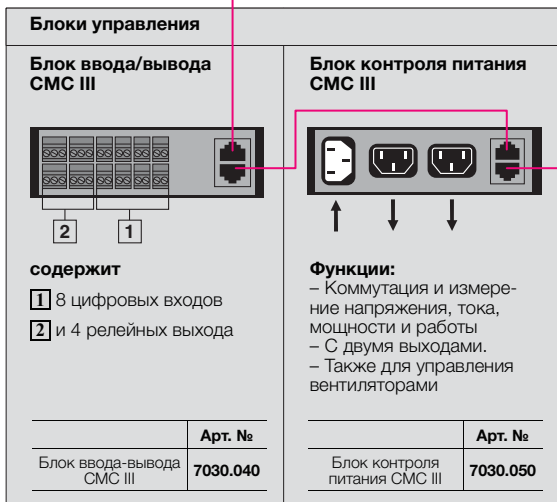
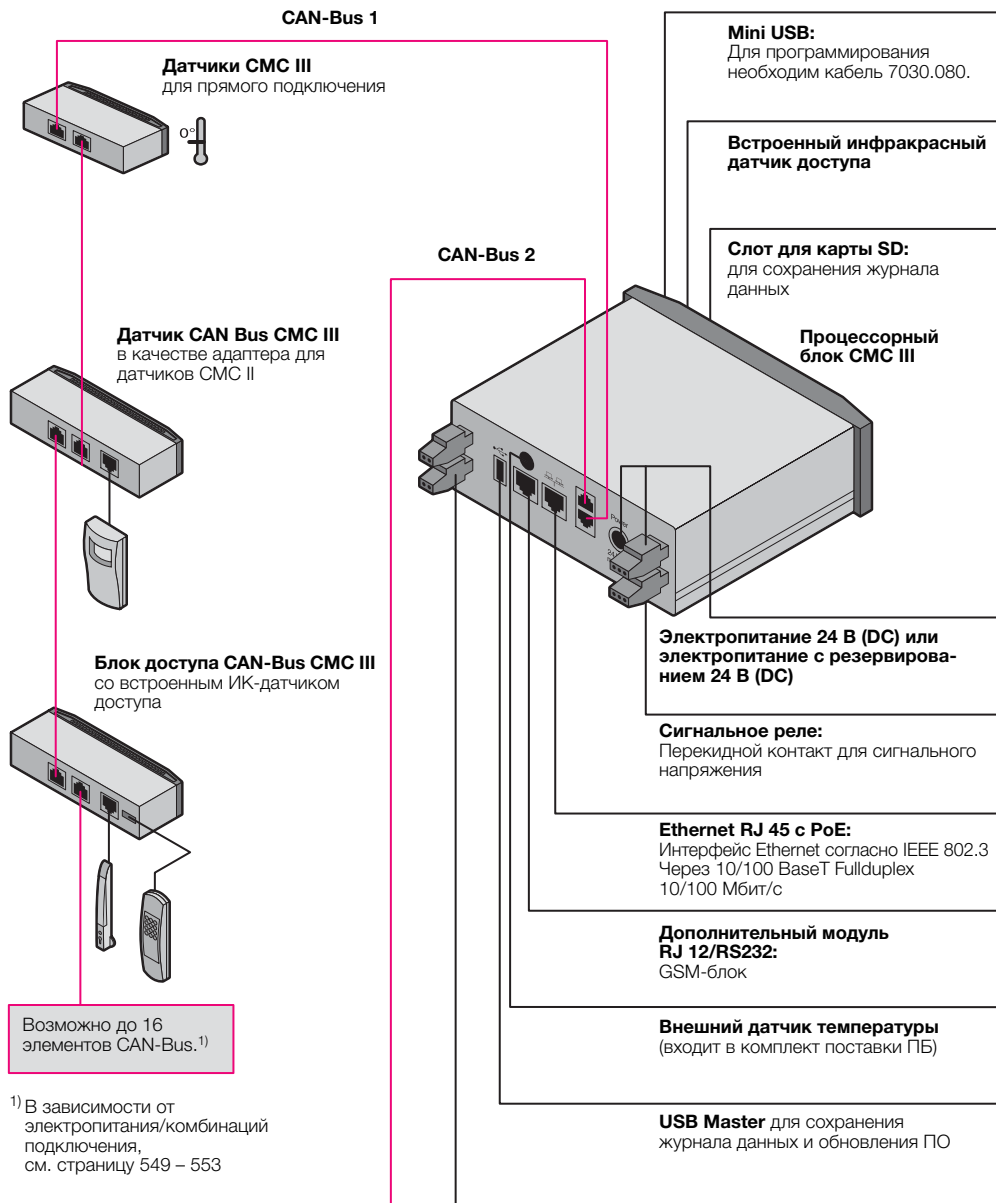

Процессорный блок/Процессорный блок Compact CMC III



Обзор системы Страница 546/547 Базовые модули и комплектующие подключения со страницы 549

- Электропитание организовано с резервированием, плюс Power over Ethernet (PoE)
- Простое подключение благодаря системе CAN-Bus (RJ 45)
- Подключение к SCADA-системам через OPC UA

Материал:

– Пластик

Поверхность:

– Спереди: гладкая
– Корпус: структурная

Цвет:

– Передняя часть: RAL 9005
– Корпус: RAL 7035

Степень защиты IP согл.

МЭК 60 529:

– IP 30

Комплект поставки:

– Базовая система
– Краткое руководство
– 4 крепежные ножки

Указание:

– Для повышенной безопасности незашифрованные протоколы деактивируются

Сертификаты:

– cULus

На фотографии показан пример комплектации, не соответствует форме поставки

		Процессорный блок CMC III	Процессорный блок Compact CMC III
Ш x В x Г мм		138 x 40 (1 U) x 120 + 12 (фронтальный монтаж)	138 x 40 (1 U) x 120 + 12 (фронтальный монтаж)
Диапазон температур применения		0°C...+45°C	0°C...+45°C
Диапазон допустимой влажности		5 % – 95 % относительная влажность, без конденсата	5 % – 95 % относительная влажность, без конденсата
Датчики/подключаемые блоки CAN-Bus		макс. 32	макс. 4
Макс. общая длина кабеля для CAN-Bus		2 x 50 м	1 x 50 м
Арт. № Кол-во 1 шт.		7030.000	7030.010
Интерфейсы	Порт подключения к локальной сети (RJ 45)	Ethernet согл. IEEE 802.3 через 10/100BaseT с PoE	Ethernet согл. IEEE 802.3 через 10/100BaseT с PoE
	Передний порт USB	Mini USB для настройки системы	Mini USB для настройки системы
	Задний порт USB	для USB-накопителя до 32 Гб для хранения данных	–
	Слот SD-HC спереди	1 для хранения данных (макс. объем карты 32 Гб)	–
	Последовательный порт RS232 (RJ12) сзади	1 для подключения GSM-блока	1 для подключения GSM-блока
Входы и выходы	CAN-Bus (RJ 45)	2 для макс. 16 датчиков = всего 32 датчика (ограничение количества, см. страницу 549 – 553)	1 x для макс. 4 датчиков (ограничение количества, см. страницу 549 – 553)
	Цифровые входы (клеммы)	2	2
Управление/сигналы	Релейный выход (клемма)	Перекидной контакт макс. 24 В DC 1 А	Перекидной контакт макс. 24 В DC 1 А
	Кнопка/Скрытая кнопка сброса	1 кнопка квитирования/1 сервисная кнопка	1 кнопка квитирования/1 сервисная кнопка
	Сигнальное устройство с пьезоэлементом	1	1
	Индикатор	1 x многоцветный ОК/предупреждение/тревога	1 x многоцветный ОК/предупреждение/тревога
Протоколы	Задние индикаторы	1 x для статуса локальной сети	1 x для статуса локальной сети
	Ethernet	TCP/IPv4, TCP/IPv6, SNMPv1, SNMPv2c, SNMPv3, Telnet, SSH, (S)FTP, HTTP(S), NTP, DHCP, DNS, SMTP(S), Syslog	TCP/IPv4, TCP/IPv6, SNMPv1, SNMPv2c, SNMPv3, Telnet, SSH, (S)FTP, HTTP(S), NTP, DHCP, DNS, SMTP(S), Syslog
Резервирование электропитания	Вход 24 В DC (гнездо)	1 для подключения блока питания CMC III	1 для подключения блока питания CMC III
	Вход 24 В DC (клеммы)	1 для прямого подключения или для подключения блока питания CMC III	1 для прямого подключения или для подключения блока питания CMC III
	Power over Ethernet (PoE)	1 x 15,4 Вт	1 x 15,4 Вт
Функции	Функция времени	Часы реального времени автономные (24ч) без батареи/аккумулятора с NTP	Часы реального времени автономные (24ч) без батареи/аккумулятора с NTP
	Управление правами	Локальное, LDAP(S), Radius	Локальное, LDAP(S), Radius
	Пользовательский интерфейс	Встроенный веб-сервер с настраиваемыми панелями и мобильной версией	Встроенный веб-сервер с настраиваемыми панелями и мобильной версией
	Подключение к SCADA	Встроенный сервер OPC UA, Modbus/TCP	Встроенный сервер OPC UA, Modbus/TCP
	Видеонаблюдение	Подключение 1 сетевой камеры	–
Встроенные датчики	Датчик температуры	Датчик NTC с кабелем, прилагается	Датчик NTC с кабелем, прилагается
	Датчик доступа	ИК-датчик во передней части корпуса	ИК-датчик во передней части корпуса



Блоки управления для Процессорного блока СМС III

Размеры:

- Ш x В x Г:
138 x 40 x 120 + передняя рама 12 мм

Материал:

- Пластик

Поверхность:

- Спереди: гладкая
- Корпус: структурная

Цвет:

- Передняя часть: RAL 9005
- Корпус: RAL 7035

Степень защиты IP согл. МЭК 60 529:

- IP 30

Комплект поставки:

- Базовая система
- Краткое руководство
- 4 крепежные ножки

! Дополнительно необходимо:

- Соединительный кабель CAN-Bus 7030.090/.095, см. страницу 557
- Монтажный блок, 1 U 7030.070, см. страницу 558

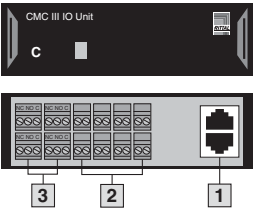
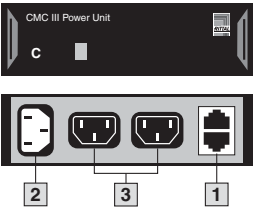
	[1]	[2]	[3]	Арт. №	ПБ Compact	ПБ
	Подключение RJ 45 2 CAN-Bus	Входы	Выходы		Кол-во 1 шт.	Максимальное кол-во
 <p>Блок ввода/вывода СМС-III Реле могут быть с помощью ПО привязаны к измеряемым значениям и переключаться при выполнении различных условий. Таким образом, производится контроль приборов и передача сообщений. Использование с Процессорным блоком Сограст не возможно. – Входы для беспотенциальных сигналов – Релейный выход (переключающий контакт) с нагрузкой до макс. 24 В (DC)/1 А</p>	■	8 x цифровых	4 x реле	7030.040	–	16
 <p>Блок контроля питания СМС III Вход коммутируется с двумя выходами с помощью реле. Таким образом, выходы могут переключаться автоматически, в зависимости от измеряемых величин. Пример применения – управление вентиляторами. Возможно также ручное включение через пользовательский интерфейс СМС III. Каждый выход контролируется по-отдельности и измеряются различные значения. Использование с Процессорным блоком Сограст не возможно. – Переключает 2 выхода – Измерение напряжения, тока, мощности, работы – Применение: регулировка и включение-отключение вентиляторов, обогревателей, потребителей</p>	■	1 x C14 110 – 230 В 50/60 Гц	2 x C13 Суммарный ток макс. 10 А	7030.050	–	16



Датчики СМС III для прямого подключения

Датчики СМС III служат для контроля физических параметров и могут быть подключены соединительным кабелем CAN-Bus RJ 45 непосредственно к ПБ. Датчики подключаются друг за другом в шину.

Размеры:

- 7030.110/.111/.120/.130
Ш x В x Г: 80 x 28 x 40 мм
- 7030.140/.150/.190/.430/.440
Ш x В x Г: 110 x 30 x 40 мм
- 7030.400
Ø x В: 100 x 60 мм

Материал:

- Пластик

Поверхность:

- Спереди: гладкая
- Корпус: структурная

Цвет:

- Передняя часть: RAL 9005
- Корпус: RAL 7035
- Датчик дыма: белый

Степень защиты IP согл. МЭК 60 529:

- IP 30

Комплект поставки:

- Датчик
- Монтажный уголок
- Вкл. крепежный материал
- Руководство



Дополнительно необходимо:

- Соединительный кабель CAN-Bus 7030.090/.095, см. страницу 557

	1	2	Арт. №	ПБ	ПБ
				Compact	Максимальное кол-во
	Подключение RJ 45 2 CAN-Bus	Входы	Кол-во 1 шт.		
<p>Датчик температуры - Внешний датчик NTC, кабель 2 м - Диапазон измерений внешнего датчика: -40°C...+80°C</p>	■	-	7030.110	4	32
<p>Датчик температуры/влажности Диапазон измерения: 0°C...+55°C/ 5 % отн. влажн. 95 % отн. влажн.</p>	■	-	7030.111	4	32
<p>Инфракрасный датчик доступа Контроль и отражатель на двери, расстояние регулируется</p>	■	-	7030.120	4	32
<p>Датчик вандализма - Ось: x, y, z - Предельные значения ускорения: -7...7 g настраиваемые</p>	■	-	7030.130	4	32
<p>Аналоговый датчик воздушного потока - Внешний датчик воздушного потока: 4 – 20 мА - Диапазон измерения: 0,5 – 15 м/с - Применение: вентиляторы, фильтры, холодильные агрегаты</p>	■	-	7030.140	4	10 ¹⁾
<p>Аналоговый датчик перепада давления - 2 точки измерения давления (подача через шланг) - Диапазон измерения: -500 мПа – +500 мПа - Применение: отделение холодного коридора, фальшполом</p>	■	-	7030.150	4	32
<p>Универсальный датчик Цифровые входы выбираются для случая применения: - Беспотенциальные сигналы - Вход S₀ для систем измерения электроэнергии - 1 интерфейс Wiegand (внешние системы контроля доступа)</p>	■	2 x цифровых переключаемых по импульсному входу S ₀ или Wiegand 1 x аналог 4 – 20 мА	7030.190	4	32
<p>Датчик дыма - Для контроля воздуха помещения на наличие частиц дыма с помощью оптического элемента</p>	■	-	7030.400	4	32
<p>Датчик утечки - Для контроля в одной точке появления жидкостей на полу в ЦОД или внутри распределительного шкафа. С помощью внешнего сенсора точка контроля свободно выбирается.</p>	■	-	7030.430	4	32
<p>Датчик утечки, 15 м - Для контроля больших поверхностей на предмет появления жидкости на полу с помощью сенсорного кабеля длиной 15 м. Сенсор также сообщает, на каком отрезке кабеля обнаружена утечка.</p>	■	-	7030.440	4	32

¹⁾ Макс. 5 шт. при питании через PoE



Интерфейс для датчиков СМС-ТС

Датчик CAN-Bus СМС III позволяет подключать некоторые датчики системы СМС-ТС к новой системе СМС III. Таким образом, устройства из старой системы могут работать с Процессорным блоком/Процессорным блоком Compact СМС III. Помимо двух подключений CAN-Bus, блок имеет один порт для подключения датчика СМС-ТС. Таким образом, блок является переходником между датчиком СМС-ТС и новым Процессорным блоком и преобразует сигнал датчика в протокол CAN-Bus.

Размеры:

- Ш x В x Г:
110 x 30 x 40 мм

Материал:

- Пластик

Поверхность:

- Спереди: гладкая
- Корпус: структурная

Цвет:

- Передняя часть: RAL 9005
- Корпус: RAL 7035

Степень защиты IP согл. МЭК 60 529:

- IP 30

Комплект поставки:

- Датчик
- Монтажный уголок
- Вкл. крепежный материал
- Руководство

К датчику CAN-Bus СМС III могут быть подключены следующие датчики СМС-ТС:

- 1 датчик температуры
- 1 аналоговый вход 4 – 20 мА
- 5 датчиков доступа в шлейфе
- 1 датчик воздушного потока
- 1 датчик дыма
- 1 датчик движения
- 1 цифровой вход
- 1 цифровой релейный выход
- 1 датчик напряжения
- 1 датчик напряжения 48 В
- 1 датчик утечки
- 1 датчик утечки, сенсор 15 м
- 1 блок контроля дверей (два входа)
- 1 установка пожаротушения DET-AC (три подключения)
- 1 установка раннего пожаробнаружения DET-AC (три подключения)

! Дополнительно необходимо:

- Соединительный кабель CAN-Bus 7030.090/.095, см. страницу 557

	[1]	[2]	[3]	Арт. №	ПБ Compact	ПБ
	Подключение RJ 45 2 CAN-Bus	Вход RJ 12	Выход RJ 12	Кол-во	Максимальное кол-во	
<p>1 Датчик CAN Bus СМС III Для подключения одного датчика СМС-ТС</p>	■	1 x	–	7030.100	4	32
				1 шт.		
Подключаемые датчики (макс. 1 датчик на датчик CAN-Bus)						
<p>2 Датчик доступа</p> <ul style="list-style-type: none"> – Датчик: геркон/магнит – Макс. 5 герконов последовательно – Кабель 2 м в комплекте поставки 	–	–	1 x	7320.530	–	–
				2 шт.		
<p>3 Датчик движения СМС-ТС</p> <ul style="list-style-type: none"> – Датчик: инфракрасный – Кабель 2 м в комплекте поставки 	–	–	1 x	7320.570	–	–
				1 шт.		

Комплектующие

Продукты с интерфейсом CAN-Bus для прямого подключения

	Арт. №	ПБ		Страница	
		Compact	Максимальное кол-во		
	Шины PSM с измерением 16 А, с 2 вводами питания	7859.050	4	8	489
	Шины PSM с измерением 32 А, с 1 вводом питания	7859.053	4	8	489
	Модуль PSM с измерением с CAN-Bus, 8 x C13	7859.410	4	16	493
	Модуль PSM с измерением с CAN-Bus, 2 x C13, 4 x C19	7859.420	4	16	493
	Модуль PSM с измерением с CAN-Bus, 2 x C13, 4 x Schuko	7859.430	4	16	493
	Модуль измерения PSM MID 16 А, с 2 вводами питания	7859.312	4	8	496
	Модуль измерения PSM MID 32 А, с 2 вводами питания	7859.332	4	8	496
	Slave PDU international, managed, 16 А, 12 x C13	7955.901	3	6	503
	Slave PDU international, managed, 16 А, 24 x C13, 4 x C19	7955.910	3	6	503
	Slave PDU international, managed, 32 А, 24 x C13, 4 x C19	7955.911	3	6	503
	Slave PDU international, managed, 16 А, 18 x C13, 3 x C19	7955.931	3	6	503
	Slave PDU international, managed, 16 А, 24 x C13, 6 x C19	7955.932	3	6	503
	Slave PDU international, managed, 32 А, 24 x C13, 6 x C19	7955.933	3	6	503
	Slave PDU UK, managed, 13 А, 16 x UK	7955.940	3	6	504
	Slave PDU UK, managed, 16 А, 16 x UK, 4 x C19	7955.941	3	6	504
	Slave PDU UK, managed, 32 А, 16 x UK, 4 x C19	7955.942	3	6	504
	DET-AC III Master	7338.121	4	16	573
	DET-AC III Slave	7338.321	4	16	575
	EFD III	7338.221	4	16	574
	Измерительный модуль NH для силовых предохранительных разъединителей NH, размер 00	9343.070	4	8	299
	Измерительный модуль NH для силовых предохранительных разъединителей NH, размер 1	9343.170	4	8	299
	Измерительный модуль NH для силовых предохранительных разъединителей NH, размер 2	9343.270	4	8	299
	Измерительный модуль NH для силовых предохранительных разъединителей NH, размер 3	9343.370	4	8	299

Комплектующие:

– Соединительный кабель CAN-Bus 7030.090/.095, см. страницу 557



Система доступа

Блок СМС III для управления и контроля доступа в шкафы. К блоку доступа CAN-Bus СМС III может подключаться одна ручка и один считыватель. С помощью web-сервера Процессорного блока/Процессорного блока Compact СМС III могут быть назначены цифровые коды или номера RFID-карт для различных ручек, таким образом все ручки, которые подключены к Процессорному блоку/Процессорному блоку Compact СМС III, могут управляться всего одним считывателем. Благодаря встроенному инфракрасному датчику дополнительно контролируется состояние управляемой двери (открыта/закрыта).

Размеры:

- Ш x В x Г:
110 x 30 x 40 мм

Примеры применения:

- Протоколирование всех фактов доступа и открывания двери с информацией о пользователе и меткой времени
- Возможно центральное считывающее устройство на систему СМС III
- Жесткое соответствие между ручками и считывателями
- Принцип двойного доступа
- Единое управление правами с помощью RiZone

Материал:

- Пластик

Поверхность:

- Спереди: гладкая
- Корпус: структурная

Цвет:

- Передняя часть: RAL 9005
- Корпус: RAL 7035

Степень защиты IP согл. МЭК 60 529:

- IP 30

Комплект поставки:

- Блок доступа CAN-Bus
- Монтажный уголок
- Вкл. крепежный материал
- Руководство

! Дополнительно необходимо:

- Соединительный кабель CAN-Bus 7030.090/.095, см. страницу 557

	Подключение	Входы		Выходы		Арт. №	ПБ Compact	ПБ	
		[1]	[2]	[3]	[4]				[5]
		RJ 45 2 CAN-Bus	RJ 12	Плоский штекер	RJ 12				Плоский штекер
<p>1 Блок доступа CAN-Bus СМС III</p> <ul style="list-style-type: none"> – Для подключения ручки и считывающего устройства для контроля двери – Встроенный ИК-датчик доступа 	■	1 x	1 x	–	–	7030.200	2	16 ¹⁾	
Подключаемые ручки и считыватели (макс. 1 ручка и макс. 1 считыватель на блок доступа CAN-Bus СМС III)									
<p>2 Ручки</p> <ul style="list-style-type: none"> – Ручка TS 8 с функцией мастер-ключа – Контроль ручки – Номинальное напряжение: 24 В (DC) – Кабель подключения: 0,5 м (несъемный), 2,5 м (прилагаемый) <p>– Ручка Ergoform-S (электромагнитная, для TE 8000)</p> <ul style="list-style-type: none"> – Контроль ручки – Номинальное напряжение: 24 В (DC) – Кабель подключения: 3 м (несъемный) 	–	–	–	1 x	–	7320.721	–	–	
<p>3 Считывающие устройства СМС III</p> <ul style="list-style-type: none"> – Цифровой кодовый замок – Цифровой кодовый замок со свободным выбором кода до 8 цифр – Кабель 3 м в комплекте поставки <p>– Считыватель транспондера</p> <ul style="list-style-type: none"> – При бесконтактном воздействии картой транспондера Процессорный блок/Процессорный блок Compact СМС III проверяет наличие прав (идентификатор карты) и соответствующим образом разблокирует дверь (двери) – Технология: транспондер 13,56 МГц – Ярлыки: ISO 14443A, ISO 14443B, ISO 15693, ISO 18000-3 – Кабель 3 м в комплекте поставки 	–	–	–	–	1 x	7030.220	–	–	
	–	–	–	–	1 x	7030.230	–	–	

¹⁾ Макс. 5 шт. при питании через PoE

Система контроля дверей СМС III



Система контроля дверей DCS

Состоит из:

- Модуль контроля дверей
- Дверной комплект

Для автоматического открывания дверей TS IT.

Примеры применения:

- Превышение температуры в закрытой стойке TS IT
- Необходимость попадания тушащего газа из помещения

Управление осуществляется модулем контроля дверей DCM. DCM управляет одной стойкой с 2 дверьми (передняя/задняя). Рекомендуется применение СМС III и датчиков доступа.

Указание:

Можно подключить следующие дверные комплекты:

- 2 шт. дверных комплектов (магнитные системы с демпфером) 7030.240/.241/.250 (рекомендуется для всех исполнений, Арт. № в зависимости от исполнения двери)
- 2 шт. дверных комплектов (шпиндельный двигатель) 7030.261 (для случаев пониженного давления в стойке, напр. LCP, мощные вентиляторы у серверов и др.)
- Все используемые блоки питания должны быть подключены к тому же источнику что и сервера, системы пожаротушения или LCP

Принцип действия при тревоге:

- Задача СМС III
- DCM, встроенный датчик температуры
- DCM, цифровой вход

Доступ пользователей:

- На каждой двери кнопка/комфортная ручка 7320.793/.794, см. страницу 556
- Цифровой кодовый замок/считыватель транспондера 7030.220/.230, см. страницу 553

! Дополнительно необходимо:

- Модуль контроля дверей DCM, см. страницу 555
- Дверной комплект, см. страницу 555
- Блок питания, см. страницу 557
- Кабель подключения, см. страницу 558
- Монтажный блок 1 U, см. страницу 558

+ Комплектующие:

- Процессорный блок/Процессорный блок Compact СМС III с комплектующими для питания и монтажа, см. со страницы 548
- Кнопка двери/комфортная ручка, см. страницу 556
- Цифровой кодовый замок/считыватель транспондера, см. страницу 553
- Датчик доступа, см. со страницы 550

Вид системы контроля дверей:

- Макс. 16 систем контроля дверей на Процессорный блок
- Макс. 4 системы контроля дверей на Процессорный блок Compact

СМС III

- Процессорный блок
- Процессорный блок Compact

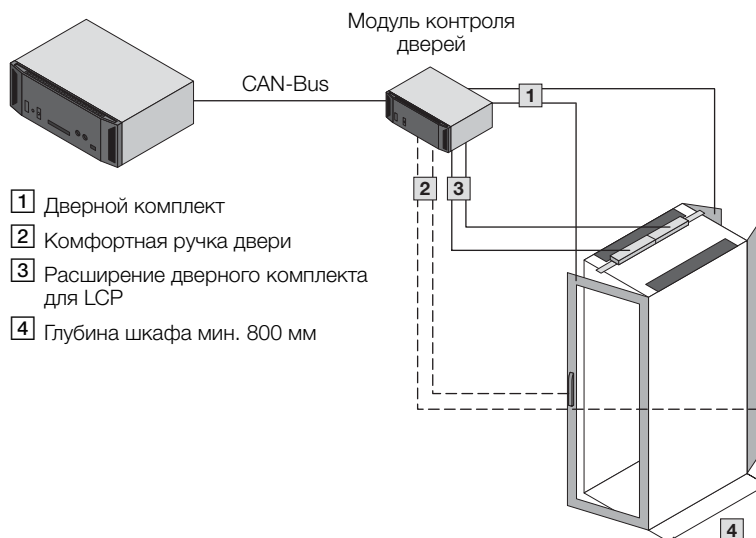

Система контроля дверей СМС III

Модуль контроля дверей

Для автоматического открывания дверей стоек TS IT. Предназначен для стойки с передней и задней дверью. Подходит для системы СМС III с CAN-Bus.

Материал:

- Пластик

Цвет:

- Передняя часть: RAL 9005
- Корпус: RAL 7035

Комплект поставки:

- Базовая система
- 4 крепежные ножки
- Краткое руководство

! Дополнительно необходимо:

- Дверной комплект, см. страницу 555
- Блок питания, см. страницу 557
- Кабель подключения, см. страницу 558
- Монтажный блок 1 U, см. страницу 558

+ Комплектующие:

- Кабель CAN-Bus, см. страницу 557
- Кнопка двери/комфортная ручка, см. страницу 556
- Цифровой кодовый замок/считыватель транспондера, см. страницу 553



Арт. №	7030.500
Кол-во	1 шт.
Максимальное кол-во ПБ/ПБ Compact	16/4
1-е номинальное напряжение	24 В (DC) модуль контроля дверей через CAN-Bus СМС III, дублирует 2-е номинальное напряжение
2-е номинальное напряжение	24 В (DC) 7030.060 для модуля контроля дверей и системы магнитов
3-е номинальное напряжение	24 В (DC) 7030.060 только для шпиндельных двигателей (защита ИБП)
1 вход сенсора температуры	NTC-датчик (в комплекте поставки)
3 цифровых входа	Тревога/передняя дверь/задняя дверь
1 вход для считывающих устройств	Цифровой кодовый замок/считыватель транспондера
2 выхода для дверных комплектов	Магнитная система с демпфером
2 выхода для расширения дверных комплектов	Шпиндельные двигатели
2 подключения CAN-Bus СМС III	RJ 45 для кабеля CAN-Bus

Дверной комплект

для TS IT (система магнитов с демпфером)

Для открывания дверей в аварийной ситуации. Подключение и управление через модуль контроля дверей, для серийных дверей TS IT. Двери удерживаются в закрытом состоянии с помощью системы магнитов. Если напряжение на магните отключается, система газовых демпферов открывает дверь.

Технические характеристики:

- Номинальное напряжение: 24 В DC
- Номинальный ток 7030.240/241: 390 мА
- Номинальный ток 7030.250: 520 мА

Материал:

- Листовая сталь

Поверхность:

- Оцинкованная

Исполнение TS IT	Кол-во	Арт. №
1-створчатая алюминиевая обзорная дверь	1 шт.	7030.240
1-створчатая стальная дверь	1 шт.	7030.241
2-створчатая дверь	1 шт.	7030.250

Комплект поставки:

- Газонаполненный амортизатор
- Кабельный жгут
- Магнитная система с демпфером
- Руководство
- Вкл. крепежный материал

! Дополнительно необходимо:

- Модуль контроля дверей DCM, см. страницу 555
- У 7030.250: трубчатая рама двери, см. страницу 659



Система контроля дверей СМС III



Расширение дверного комплекта

для TS IT, LCP (шпиндельный двигатель)

Для открывания дверей в аварийной ситуации. Данный комплект необходим в дополнение к магнитному запирающему устройству для применения в случае пониженного давления в стойке, например, с LCP или мощными вентиляторами серверов. Двигатель подталкивает дверь, прежде, чем она открывается под давлением. Монтаж производится на крыше.

Технические характеристики:

- Номинальный ток: 900 мА
- Сила воздействия: 1000 Н
- Длина хода: макс. 200 мм

Материал:

- Листовая сталь
- Алюминий
- Пластик

Кол-во	Арт. №
2 шт.	7030.261

Комплект поставки:

- 2 шпиндельных двигателя
- 2 сдвижных рамы
- Руководство
- Вкл. крепежный материал

! Дополнительно необходимо:

- Модуль контроля дверей DCM, см. страницу 555
- Дверные комплекты, см. страницу 555
- Блок питания (с защитой ИБП), см. страницу 557



Комфортная ручка двери с функцией открывания

При нажатии на запорный механизм произойдет разблокировка двери через систему автоматического открытия двери.

Предназначена для установки обычных профильных полуцилиндров, 40 мм, а также предохранительных и кнопочных вкладышей. Длина: 302 мм.

Технические характеристики:

- Номинальное напряжение: 24 В (DC)
- Номинальный ток: макс. 3 А
- Кабель подключения: длина 3 м
- Диапазон температур применения: +5°C...+40°C

Цвет:

- RAL 7035

Кол-во	Арт. №
1 шт.	7320.794

! Дополнительно необходимо:

- Адаптер ручки для установки на обзорную дверь 8611.080, см. страницу 659

+ Комплектующие:

- Предохранительные и кнопочные вкладыши SZ, см. страницу 674



Кнопка двери

Кнопка с НЗ контактом для модуля контроля дверей 7030.500 для ручного открытия двери. Монтаж осуществляется на 25 мм перфорацию профиля рамы TS IT.

Технические характеристики:

- Монтаж: Ø 16,2 мм
- 250 В/2 А

Кол-во	Арт. №
1 шт.	7320.793

Комплект поставки:

- Соединительный кабель 3 м
- Монтажный уголок
- Вкл. крепежный материал

Блок питания

для ПБ, ПБ Compact, блока CAN-Bus, CAN-Bus DRC, системы контроля дверей.

Блок питания специально выполнен в дизайне СМС III и может быть смонтирован в монтажный блок СМС III. Помимо специального штекера для Процессорного блока/Процессорного блока Compact СМС III дополнительно имеется две клеммы с выходами 24 В.

Технические характеристики:

- Входное напряжение: 100 – 240 В / 50/60 Гц
- Выходное напряжение: 24 В (DC)/2,5 А
- Длина кабеля подключения 24 В DC: 0,6 мм

Размеры:

- Ш x В x Г:
138 x 40 x 120 + передняя рама 12 мм

Материал:

- Пластик

Поверхность:

- Спереди: гладкая
- Корпус: структурная

Цвет:

- Передняя часть: RAL 9005
- Корпус: RAL 7035

Комплект поставки:

- Вкл. крепежный материал
- Руководство

Кол-во	Арт. №
1 шт.	7030.060

! Дополнительно необходимо:

- Кабель подключения, см. страницу 558

+ Комплектующие:

- Монтажный блок, см. страницу 559



Кабель для программирования

Для ввода в эксплуатацию Процессорного блока (ПБ) или ПБ Compact. Процессорный блок/Процессорный блок Compact СМС III подключаются кабелем для программирования к USB-порту Вашего ПК. Дополнительно поставляется драйвер для систем Windows, который должен быть установлен в системе.

Комплект поставки:

- Вкл. CD с драйвером и документацией системы

Кол-во	Арт. №
1 шт.	7030.080



Соединительный кабель CAN-Bus

Служит для соединения ПБ с датчиками, блоками и модулями управления системы СМС III по шине CAN-Bus. Также используется для соединения датчиков между собой.

Благодаря различным вариантам длины система СМС III может быть адаптирована и смонтирована для различных случаев применения.

Соединительный кабель CAN Bus СМС III	Длина м	Кол-во	Арт. №
RJ 45	0,5	1 шт.	7030.090
RJ 45	1	1 шт.	7030.091
RJ 45	1,5	1 шт.	7030.092
RJ 45	2	1 шт.	7030.093
RJ 45	3	1 шт.	7030.480
RJ 45	4	1 шт.	7030.490
RJ 45	5	1 шт.	7030.094
RJ 45	10	1 шт.	7030.095



СМС III



Кабель подключения/ удлиннитель

Для подключения к:

- блоку питания СМС III (С13)
- блоку контроля питания СМС III (С13)
- PDU (С19)

Технические характеристики:

- Провод ПВХ 3-полюсн. с разъемом МЭК 60 320 (маломощное оборудование) с защитой контактов СЕЕ22.
- Длина: мин. 1,8 м

Исполнение для конкретной страны	Напряжение Вольт	Кол-во	Арт. №
D/F/B/C13	230	1 шт.	7200.210
Соединительный кабель С13/С14	230/115	1 шт.	7200.215
Кабель подключения D/С19	230/115	1 шт.	7200.216
Кабель подключения С19/С20	230/115	1 шт.	7200.217



Удлинительный кабель RJ 12 со штекером/розеткой RJ 12

Для удлинения подключений датчиков СМС-ТС.

Длина, м	Кол-во	Арт. №
1	2 шт.	7320.814



Монтажный блок, 1 U

Для облегчения монтажа блоков СМС III в сетевые и серверные шкафы.

Для размещения до трех корпусов СМС III и для монтажа на 19" плоскость.

Для установки блоков

- ПБ
- ПБ Compact
- Блоки управления
- Блок CAN-Bus СМС III
- СМС III CAN-Bus DRC
- Блок питания СМС III
- GSM/ISDN-блок СМС III
- Модуль контроля дверей СМС III

Преимущества:

- Негорючесть: негоряемый согл. UL 94-HB

Кол-во	Арт. №
1 шт.	7030.088

Материал:

- Пластик

Цвет:

- RAL 9005

Комплект поставки:

- Вкл. 2 заглушки
- Вкл. крепежный материал



Комплектующие:

- Скоба для фиксации кабеля 7030.087, см. страницу 558



Скоба для фиксации кабеля

Для крепления с задней стороны 19" монтажного блока СМС III 7030.088. Обеспечивает удобную прокладку кабеля за установленными устройствами СМС III, а также крепление кабеля для разгрузки от натяжения. Кабели могут быть без проблем свернуты, чтобы иметь возможность демонтажа блоков СМС III из монтажного блока без применения инструментов.

Применение:

- Прокладка кабеля

Преимущества:

- Кабельное крепление
- Негорючесть: негоряемый согл. UL 94-HB

Диапазон рабочих температур:

- +0°С...+55°С

Диапазон допустимой влажности:

- 5 % - 95 %

Кол-во	Арт. №
1 шт.	7030.087

Материал:

- Пластик

Цвет:

- RAL 9005

Комплект поставки:

- Вкл. крепежный материал

Монтажный блок

Для монтажа одного блока СМС III и для монтажа на раму шкафа

Для установки блоков

- ПБ
- ПБ Compact
- Блоки управления
- Блок CAN-Bus СМС III
- СМС III CAN-Bus DRC
- Блок питания СМС III
- GSM/ISDN-блок СМС III
- Модуль контроля дверей СМС III

Материал:

Листовая сталь

Поверхность:

– Оцинкованная

Кол-во	Арт. №
1 шт.	7030.071



GSM-блок СМС III

Для создания резервного канала передачи данных или для отправки сообщений при отсутствии сетевой инфраструктуры. Сообщения генерируются в формате SMS. Использование 4 GSM-частот (Quad-Band): 850 МГц, 900 МГц, 1800 МГц и 1900 МГц. Стандартная SIM-карта предоставляется клиентом.

Материал:

– Пластик

Цвет:

- Передняя часть: RAL 9005
- Корпус: RAL 7035

Комплект поставки:

- Кабель RJ 12
- GSM-антенна
- Вкл. крепежный материал
- Руководство

Кол-во	Арт. №
1 шт.	7030.570



Помехоподавляющий элемент для вентилятора

для СМС III

Для подключения вентиляторов через Блок контроля питания СМС III 7030.050. Помехоподавляющий элемент предотвращает повышенные пусковые токи. На вентилятор необходим один элемент.

Материал:

– Пластик

Цвет:

– RAL 9005

Комплект поставки:

- Вкл. крепежный материал

Кол-во	Арт. №
1 шт.	7030.051

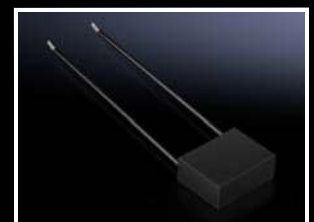

Динамический контроль стойки DRC

Динамический контроль стойки представляет собой систему инвентаризации ЦОД. Он осуществляет простое и наглядное управление всеми 19" компонентами в стойке.

Ваши преимущества

- Управление емкостями и визуализация всех установленных компонентов
- Определение местоположения с точностью 1/3 U
- Хранение важной информации о приборе непосредственно на ярлыке (энергонезависимая память)
- Данные просматриваются через web-браузер, возможность подключения и управления по SNMP
- Технология RFID согл. ISO 15693

Динамический контроль стойки

RFID-антенна

для TS IT

Устанавливается в 19" профиль TS IT. Учет позиции установленных компонентов осуществляется с точностью до 1/3 U, для этого на каждую единицу высоты приходится по 3 антенных элемента. Также система оснащена сигнальными светодиодами. Считывание и запись ярлыков RFID также сигнализируется при помощи индикатора.

Комплект поставки:

- Вкл. крепежный материал

U	Кол-во	Арт. №
42	1 шт.	7890.242
47	1 шт.	7890.247

! Дополнительно необходимо:

- RFID-контроллер 7890.500, см. страницу 561
- RFID-ярлыки 7890.020, см. страницу 561



RFID-ярлыки

Для каждого компонента необходим 1 RFID-ярлык. Каждый ярлык имеет собственный уникальный идентификатор "Unique ID" (UID, не порядковый), который не может быть изменен, в остальном данные сохраняются в ярлыке согласно норме ISO 15693. Ярлыки приклеиваются изнутри справа на 19" крепежный фланец. Для этого ярлыки оснащены клеящейся поверхностью. После этого компоненты монтируются вместе с ярлыками на 19" плоскость.

Технические характеристики:

- Тип: пассивный, записываемый
- Частота: 13,56 МГц

Кол-во	Арт. №
20 шт.	7890.020



RFID-контроллер

Соединяет RFID-антенну с CAN-Bus DRC. Таким образом, в СМС III автоматически передается информация об изменениях в оборудовании, шкаф с оборудованием графически отображается, а также производится управление свободными емкостями.

На каждую стойку/антенну необходим один RFID-контроллер.

Подключения:

- Разъем RJ 45 для макс. одного CAN-Bus DRC
- Mini-DIN для макс. одной RFID-антенны

Комплект поставки:

- С лентой-липучкой для крепления

Кол-во	Арт. №
1 шт.	7890.500

! Дополнительно необходимо:

- Соединительный кабель CAN-Bus, см. страницу 557
- СМС III CAN-Bus DRC, см. страницу 561
- Крепление



СМС III CAN-Bus DRC

Для подключения RFID-контроллера 7890.500 к ПБ/ПБ Compact.

К Процессорному блоку можно подключить 4, к Процессорному блоку Compact – 2 CAN-Bus DRC.

Кол-во	Арт. №
1 шт.	7030.550

! Дополнительно необходимо:

- Соединительный кабель CAN-Bus, см. страницу 557
- Монтажный блок, 1 U 7030.070, см. страницу 558
- Блок питания 7030.060, см. страницу 557



ПО для IT-управления



RiZone-Appliance Standard

RiZone поставляется как Hardware- или Software-Appliance.

RiZone Hardware-Appliance представляет собой ПО RiZone, установленное на высокопроизводительном сервере и поставляемое вместе со всемирной поддержкой. Software-Appliance поставляется в качестве виртуального сервера в формате Open Virtualization (OVF), который без проблем может быть инсталлирован на существующее оборудование Вашего ЦОД.

Указание:

- Оба исполнения поддерживают обмен данными с устройствами Rittal и устройствами сторонних производителей с помощью встроенного MIB-браузера

Дополнительно необходимо:

- Лицензия на IP-узлы RiZone-Appliance в зависимости от числа имеющихся IP-узлов

Исполнение Standard	Арт. №		
	Hardware-Appliance ¹⁾	Сервер с Windows	ПО RiZone
	7990.101	7990.201	7990.301
Software-Appliance ¹⁾	Жесткий диск + Windows	ПО RiZone	Графический инструмент RiZone
	7990.103	7990.203	7990.303

¹⁾ Все арт. № из одной строки используются совместно и должны всегда заказываться одновременно.



Лицензия на IP-узлы RiZone-Appliance

Гибкая модель лицензирования RiZone позволяет оптимально адаптировать программу под проект любого размера и одновременно предоставляет возможность расширения ЦОД.

Лицензии на объем IP-узлов варьируются от 25 до 100 узлов, что позволяет выбрать точное, соответствующее размеру ЦОД количество лицензий. Каждый подлежащий мониторингу активный компонент или другой компонент, поддерживающий SNMP, необходимо учитывать при подсчете узлов.

Для кол-ва IP-узлов ¹⁾	Включенные консольные лицензии	Арт. №	
		ПО RiZone	Графический инструмент RiZone
25	4	7990.206	7990.306
100	8	7990.208	7990.308

¹⁾ Все арт. № из одной строки используются совместно и должны всегда заказываться одновременно.



DCIM – управление инфраструктурой ЦОД

RiZone – превосходная поддержка компонентов IT-инфраструктуры. Полное описание функций RiZone можно найти со страницы 604



ПО для отключения серверов для СМС III

Программа-клиент для управления отключением серверов с помощью СМС III. ПО поддерживает все известные операционные системы и версии (напр. Windows 7, VISTA, XP, Server 2003/2008, UNIX/LINUX и VMWARE Sphere/ESX Server, CITRIX XEN и т. д.)

Для каждого сервера, который должен отключаться по событию, необходима одна лицензия.

Лицензии	Арт. №
Отдельная лицензия	7857.421

Указание:

- Обновления ПО и полный список поддерживаемых операционных систем можно найти в интернете.

Консоль монитор-клавиатура

Консоль монитор-клавиатура, 1 U

с 17" ЖК-дисплеем и входом VGA/DVI

Основные компоненты:

- ЖК-монитор 17"
- Клавиатура, немецкая или английская
- Сенсорная панель

Консоль представляет собой выдвижную конструкцию, монитор может складываться и конструкция может задвигаться вперед до упора. Таким образом, необходимо лишь 1 U на 19" профиле стойки.

Преимущества:

- С цифровыми и аналоговыми интерфейсами, VGA, DVI-D, PS/2, USB
- Простой монтаж одним человеком
- Опционально интегрируемая KVM-система, макс. на 8 серверов

Техническое исполнение:

- 432 мм/17" ЖК-дисплей
- Физическое разрешение: 1280 x 1024
- Формат: 4 : 3
- Цвета: 16,7 миллионов
- Яркость ок. 350 кд/м² (тип.)
- Контраст: ок. 1000 : 1
- Напряжение сети: 100 – 240 D/50 – 60 Гц
- Температура окружающей среды: +5°C...+45°C (эксплуатация)
- Макс. потребляемая мощность в режиме работы без опциональной KVM-системы: 32 Вт
- Макс. потребляемая мощность при закрытом мониторном модуле без опциональной KVM-системы: < 1 Вт
- Разъемы с задней стороны: Питание, VGA, DVI-D, PS/2, USB, питание для KVM
- С замком спереди
- Кабель безопасно проложен с помощью цепочки



Комплектующие:

- Для подключения нескольких серверов: KVM-переключатель, см. страницу 563

Ширина	Высота U	Глубина мм	Монтажная глубина мм	Цвет	Клавиатура	Кол-во	Арт. №
482,6 мм/ 19"	1	680	680 – 850	RAL 7035	немецкая	1 шт.	9055.310
					английская	1 шт.	9055.312
				RAL 9005	немецкая	1 шт.	9055.410
					английская	1 шт.	9055.412

KVM-переключатель

SSC view 8 USB

Для крепления с задней стороны консоли монитор-клавиатура. SSC view 8 USB может подключаться к макс. 8 серверам. Управление происходит через консоль монитор-клавиатура с помощью экранного меню и горячих клавиш

Технические характеристики:

- Подключение серверов/консоли
- Видео: VGA/HD15
- Клавиатура/мышь: PS/2 или USB
- Макс. видеоразрешение: 1280 x 1024 при 85 Гц
- Полоса пропускания: 200 МГц
- Потребляемая мощность: 10 Вт
- Ш x В x Г: 482,6 x 44 x 140 мм
- Электропитание: 12 В (DC) через консоль монитор-клавиатура

Степень защиты IP согл. МЭК 60 529:

- IP 20

Цвет:

- RAL 9006

	Кол-во	Арт. №
SSC view 8 USB	1 шт.	7552.002

Кабель подключения для сервера/VGA	Длина м	Кол-во	Арт. №
PS/2	2	1 шт.	7552.120
PS/2	4	1 шт.	7552.140
USB	2	1 шт.	7552.122
USB	5	1 шт.	7552.142



Дополнительно необходимо:

- Консоль монитор/клавиатура, см. страницу 563



Rittal – The System.

Faster – better – everywhere.



IT-решения по безопасности

Микро-ЦОД

Level E	568
Level B	570
Компактное охлаждение	572

Установка пожарообнаружения и тушения

Установка пожарообнаружения и тушения DET-AC III Master	573
Установка раннего пожарообнаружения EFD III	574
Дополнительный блок DET-AC III Slave	575
Комплектующие DET-AC III/EFD III	576

Помещения безопасности

Помещения безопасности	578
------------------------------	-----

Ваши преимущества

- Простая и гибкая интеграция в существующие структуры зданий
- Расширяемость для экономичности и соответствия требованиям будущего
- Оптимальное использование пространства благодаря гибкой системе стандартных модулей
- Прошедшая системные испытания защита от возможных факторов риска
- Совместимость с распределенными IT-инфраструктурами

Примеры применения

- 1 Микро-ЦОД, Level E с контролем микроклимата, см. страницу 568
- 2 Микро-ЦОД, Level B в качестве компактного ЦОД, см. страницу 570



- Комплексное решение на малой площади
- Не требуется дорогостоящая адаптация конструкции здания

Level E – высший уровень защиты для IT

- Максимальный уровень защиты с помощью линейки микро-ЦОД
- Оптимальная концепция защиты для одной или нескольких стоек для компаний среднего размера
- Модульная конструкция для установки в труднодоступных местах и монтажа вокруг имеющихся систем при росте IT-инфраструктуры
- Защита инвестиций благодаря расширяемости, возможности демонтажа и повторного монтажа
- Системно протестированные безопасность и параметры защиты – испытания проведены аккредитованными институтами, результаты подтверждены протоколами
- Установленные воздуховодные панели для оптимального тока воздуха при охлаждении микро-ЦОД

Полезные U	42/47	
Полезная внутренняя глубина мм	1000/1200	
Защита от пожара	Защита от пожара F 90 согл. DIN 4102 часть 2, поддержание граничных значений $\Delta T < 50$ К, отн. влажности < 85 % в течение 30 минут ¹⁾	
Защита от взлома	RC 2 взломостойкость аналогично DIN EN 1630/2011-09/RC 2 ⁴⁾ RC 3 взломостойкость аналогично DIN EN 1630/2011-09/RC 3 ³⁾ WK 4 взломостойкость аналогично DIN V ENV 1630/1999-04/WK 4 ³⁾	
Степень защиты	IP 56 согл. МЭК 60 529 ⁴⁾	
Защита от дыма	по образцу DIN 18 095-2: 1991-03 ⁴⁾	
Модульность	■	
Возможен монтаж поверх работающего оборудования	■	
Расширяемость	■	

¹⁾ Микро-ЦОД испытан как единая система

²⁾ Критические места испытаны как единая система



Level B – высокий уровень защиты для IT

- Оптимальная концепция защиты для одной серверной стойки
- Модульная конструкция для установки в труднодоступных местах
- Интегрированный рамный каркас TS 8
- Передняя и задняя 19" плоскость стойки TS IT уже входят в комплект поставки
- Меньший вес по сравнению с микро-ЦОД Level E
- Протестированная безопасность – испытания проведены аккредитованными институтами, результаты подтверждены протоколами

42/47
1000/1200
Класс огнестойкости EI 90/F 90 согл. DIN EN 1363-1: 1999/по образцу DIN 4102-2:1997 ²⁾
RC 2 взломостойкость аналогично DIN EN 1630/2011-09/RC 2 ³⁾
IP 56 согл. МЭК 60 529 ³⁾ по образцу DIN EN 1634-3: 2005-01 ³⁾
■
–
–

³⁾ Отдельный сейф испытан как единая система с одностворчатой дверью и механическим замком

⁴⁾ Отдельный сейф испытан как единая система с одностворчатой и двустворчатой дверью и механическим замком

Микро-ЦОД



Монтаж системы Страница 613

Применение:

- Повышенная защита для IT-компонентов от физических факторов риска
- Необходимые компоненты оборудования обеспечивают создание микро-ЦОД

Преимущества:

- Модульная конструкция для установки в труднодоступных местах и монтажа вокруг имеющихся систем при росте IT-инфраструктуры
- Возможность расширения, демонтажа и повторного монтажа обеспечивают защиту инвестиций
- Протестированная безопасность – испытания проведены аккредитованными институтами, результаты подтверждены протоколами

Показатели защиты:

- Защита от пожара, огнестойкость F 90 согл. DIN 4102 часть 2
- Соблюдение предельных значений $\Delta T < 50$ К, отн. влажность воздуха < 85 % в течение 30 минут
- Взломостойкость RC 2, опционально RC 3, взломостойкость аналогично DIN EN 1630/2011-09 и опционально WK 4, взломостойкость аналогично DIN V ENV 1630/1999-04/WK 2
- Защита от дыма по образцу DIN 18 095-2: 1991-03

Материал:

- Листовая сталь, окрашенная

Цвет:

- Корпус и сервисная дверь: RAL 7035
- Дверь оператора: RAL 9005

Степень защиты IP согл. МЭК 60 529:

- IP 56

Комплект поставки:

- Микро-ЦОД с дверью оператора и сервисной дверью
- Кабельный ввод через обе боковые стенки
- Обе двери с запирающим на ключ

Опционально:

- Выбор навески двери
- Двухстворчатые двери
- Различные системы ввода кабеля
- Дополнительный ввод кабеля через элементы крыши или основания
- Различные варианты замков
- Опорный каркас

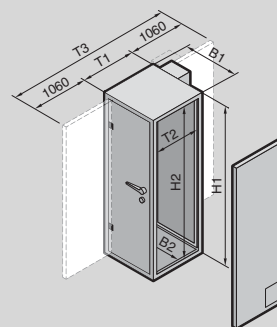

Указание:

- Микро-ЦОД конфигурируется в зависимости от проекта

Level E

U		42	47	42	47	Страница
Наружные размеры мм	Ширина (B1)	1100	1100	1100	1100	
	Высота (H1)	2210	2410	2210	2410	
	Глубина (T1)	1200	1200	1400	1400	
	Глубина (T3)	3320	3320	3520	3520	
Внутренние размеры мм	Ширина (B2)	920	920	920	920	
	Высота (H2)	2030	2230	2030	2230	
	Глубина (T2)	1000	1000	1200	1200	
Арт. №		7999.009	7999.009	7999.009	7999.009	
Примерный вес без холодильного агрегата и стойки кг		660	700	730	800	
Комплектующие						
Установка пожарообнаружения и тушения DET-AC III/EFD III		см. страницу	см. страницу	см. страницу	см. страницу	573
Система контроля СМС III		см. страницу	см. страницу	см. страницу	см. страницу	544
PSM – токовая шина Power System Module		см. страницу	см. страницу	см. страницу	см. страницу	488
PDU – блок распределения питания		см. страницу	см. страницу	см. страницу	см. страницу	502
Компактный сплит-холодильный агрегат		см. страницу	см. страницу	см. страницу	см. страницу	572
LCU – Liquid Cooling Unit		см. страницу	см. страницу	см. страницу	см. страницу	518

Стандартная защита от:



Огонь



Вода



Коррозийные газы



Вандализм



Несанкциониров. доступ



Пыль



Кража/взлом

Level E, опции

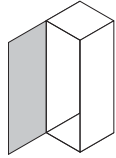
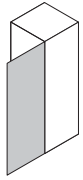
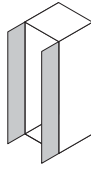
Дверь оператора	Навеска двери DIN левая	Навеска двери DIN правая	Двустворчатая дверь
			
	■	□	□

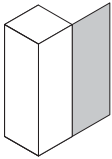
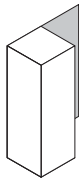
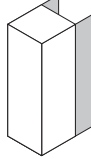

Сервисная дверь	Навеска двери DIN левая	Навеска двери DIN правая	Двустворчатая дверь
			
	■	□	□

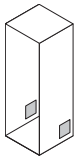
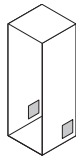
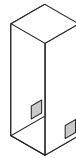
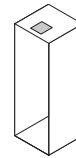
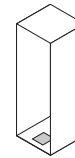
Ввод кабеля	Мягкий ввод ¹⁾ в обоих боковых элементах	Жесткий ввод ²⁾ в обоих боковых элементах	Кабельный бокс ³⁾ в обоих боковых элементах	Жесткий ввод ²⁾ в элементе крыши	Жесткий ввод ²⁾ в элементе основания
					
	■	□	□	□	□



- ¹⁾ Размеры мягкого кабельного ввода: ок. 267 x 165 мм
Из соображений защиты от пожара кабельный ввод можно заполнять макс. на 60 % кабелями с сечением до 15 мм и трубами сечением до 18 мм.
- ²⁾ Размеры жесткого кабельного ввода: 2 отсека размерами 120 x 120 мм
Через жесткий ввод может быть проложен кабель диаметром до 15 мм.
- ³⁾ Размеры кабельного бокса: поле 1 ок. 210 x 44 мм, поле 2 ок. 210 x 25 мм
С помощью кабельного бокса можно вводить кабели диаметром до 15 мм и шланги диаметром до 44 мм.
Трубы через кабельный бокс вводить нельзя.

Замки	Замок под ключ с 2 ключами	Электронный кодовый замок ¹⁾	Электронный кодовый замок с управлением с помощью внешней системы контроля доступа
	■	□	□

- ¹⁾ Возможно задание первого, второго и двойного кода. Возможно контрольное отпирание с помощью ключа.

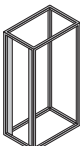
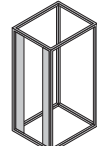

Стойка TS IT с воздуховодными панелями								
	600				800			
Ширина мм								
Высота мм	2000	2200	2000	2200	2000	2200	2000	2200
Глубина мм	1000	1000	1200	1200	1000	1000	1200	1200
	□	□	□	□	□	□	□	□



Опорный каркас	Опорный каркас из стали для компенсации высоты фальшпола при установке сейфа на перекрытии. Высота опорного каркаса выбирается от 100 до 1000 мм.	Опорный каркас из стали для компенсации высоты фальшпола при установке сейфа на перекрытии. Опорный каркас имеет пожаростойкий кожух. Высота опорного каркаса выбирается от 100 до 1000 мм.
	□	□

■ В комплекте поставки □ Опционально

Микро-ЦОД



Монтаж системы Страница 613

Применение:

- Базовая защита для IT-компонентов от физических факторов риска.
- Необходимые компоненты оборудования обеспечивают создание микро-ЦОД

Преимущества:

- Модульная конструкция для установки в труднодоступных местах
- Меньший вес по сравнению с микро-ЦОД Level E
- Протестированная безопасность – испытания проведены аккредитованными институтами, результаты подтверждены протоколами

Показатели защиты:

- Класс огнестойкости EI 90 / F 90 согл. DIN EN 1363-1: 1999 по образцу DIN 4102-2: 1997
- Защита от взлома RC 2, взломостойкость аналогично DIN EN 1630/2011-09/RC 23)
- Защита от дыма по образцу DIN 1634-3: 2005-01

Материал:

- Листовая сталь, окрашенная

Цвет:

- Корпус и сервисная дверь: RAL 7035
- Дверь оператора: RAL 9005

Степень защиты IP согл. МЭК 60 529:

- IP 56

Комплект поставки:

- Единая конструкция с жестким каркасом TS 8
- Передняя и задняя 19" плоскость
- Адаптированные воздуховодные панели
- Каждый боковой элемент подготовлен для прокладки кабеля снизу и сверху
- Дверь для оператора и сервиса с рычажной ручкой и профильным полуцилиндром

Опционально:

- Выбор навески двери
- Двухстворчатые двери
- Различные системы ввода кабеля
- Дополнительный ввод кабеля через элементы крыши или основания
- Различные варианты замков
- Каркас с защитой от пожара

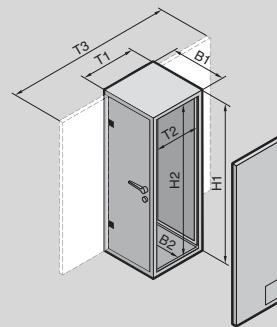

Указание:

- Микро-ЦОД конфигурируется в зависимости от проекта

Level B

U		42	47	42	47	Страница
Наружные размеры мм	Ширина (B1)	1115	1115	1115	1115	
	Высота (H1)	2205	2405	2205	2405	
	Глубина (T1)	1377	1377	1577	1577	
	Глубина (T3)	3274	3274	3474	3474	
Внутренние размеры мм	Ширина (B2)	905	905	905	905	
	Высота (H2)	2000	2200	2000	2200	
	Глубина (T2)	1060	1060	1260	1260	
Арт. №	7999.709	7999.709	7999.709	7999.709		
Примерный вес без холодильного агрегата кг	595	630	660	700		
Комплекующие						
Установка пожаробнаружения и тушения DET-AC III/EFD III	см. страницу	см. страницу	см. страницу	см. страницу	573	
Система контроля СМС III	см. страницу	см. страницу	см. страницу	см. страницу	544	
PSM – токовая шина Power System Module	см. страницу	см. страницу	см. страницу	см. страницу	488	
PDU – блок распределения питания	см. страницу	см. страницу	см. страницу	см. страницу	502	
Компактный сплит-холодильный агрегат	см. страницу	см. страницу	см. страницу	см. страницу	572	
LCU – Liquid Cooling Unit	см. страницу	см. страницу	см. страницу	см. страницу	518	

Стандартная защита от:



Огонь



Вода



Коррозийные газы



Вандализм



Несанкциониров. доступ



Пыль



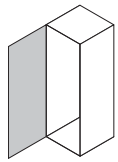
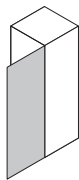
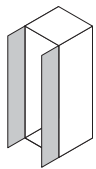

Кража/взлом

Level B, опции

Дверь оператора	Навеска двери DIN левая	Навеска двери DIN правая	Двустворчатая дверь
			
	■	□	□

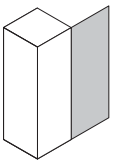

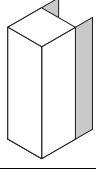
Сервисная дверь	Навеска двери DIN левая	Навеска двери DIN правая	Двустворчатая дверь
			
	■	□	□



Ввод кабеля	Мягкий ввод ¹⁾ в обоих боковых элементах	Кабельный бокс ²⁾ в элементе крыши	Кабельный бокс ²⁾ в элементе основания	Кабельный бокс ²⁾ в обоих боковых элементах
				
	■	□	□	□



¹⁾ Размеры мягкого кабельного ввода: ок. 267 x 165 мм
Из соображений защиты от пожара кабельный ввод можно заполнять макс. на 60 % кабелями с сечением до 15 мм и трубами сечением до 18 мм.
²⁾ Размеры кабельного бокса: поле 1 ок. 210 x 44 мм, поле 2 ок. 210 x 25 мм
С помощью кабельного бокса можно вводить кабели диаметром до 15 мм и шланги диаметром до 44 мм. Трубы через кабельный бокс вводить нельзя.

Замки	Поворотная ручка с заменяемым профильным полуцилиндром	Поворотная ручка с электронным замком для внешнего управления	Поворотная ручка с электронным кодовым замком
		■	□



Опорный каркас	Опорный каркас из стали для компенсации высоты фальшпола при установке сейфа на перекрытии. Опорный каркас имеет пожаростойкий кожух. Высота опорного каркаса выбирается от 100 до 1000 мм.		
		□	□

■ В комплекте поставки □ Опционально



Микро-ЦОД



Монтаж системы Страница 613

Для охлаждения микро-ЦОД Level B и Level E. Сплит-холодильный агрегат состоит из внутреннего блока (испарителя) и внешнего блока, причем внутренний блок крепится на боковую стенку внутри микро-ЦОД, а внешний блок на сервисной двери.

Преимущества:

- Отдельные, герметично разделенные внутренний и внешний контура
- Нет попадания пыли и коррозионных газов
- Внутренний и внешний блок связаны между собой трубопроводами хладагента и кабелями с пожаростойкими вводами
- Ток воздуха в микро-ЦОД горизонтальный. Установленные воздухопроводные панели обеспечивают целенаправленный ток воздуха. Благодаря разделению "теплой" и "холодной" стороны не допускается замыкание потоков и повышается эффективность охлаждения.

Регулирование температуры:

- Комфортный контроллер (заводская установка +25°C)

Цвет:

- RAL 7035

Степень защиты IP согл.

МЭК 60 529:

- IP 24

Комплект поставки:

- Внутренний блок (испаритель)
- Внешний блок
- Трубопроводы хладагента
- Кабели управления и питания

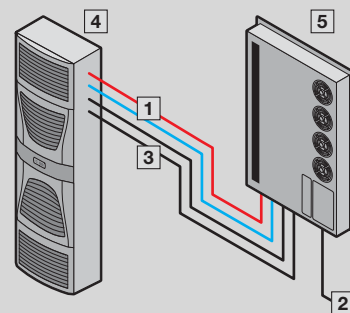

- 1 Гибкие трубопроводы подачи и отвода
- 2 Электропитание
- 3 Кабель данных
- 4 Внешний агрегат
- 5 Внутренний агрегат

Компактное охлаждение для микро-ЦОД

Арт. №	3126.230
Вес кг	160,0
Размеры Ш x В x Г внешний блок мм	500 x 1580 x 231
Размеры Ш x В x Г внутренний блок мм	804 x 1544 x 100
Полная мощность охлаждения 50/60 Гц L35 L35 Вт	2500/3090
Полная мощность охлаждения 50/60 Гц L35 L50 Вт	2070/2300
Номинальная мощность P _{эл} 50/60 Гц L35 L35 Вт	1275/1615
Номинальная мощность P _{эл} 50/60 Гц L35 L50 Вт	1525/1920
Номинальное рабочее напряжение В, ~, Гц	400, 3~, 50 460, 3~, 60
Номинальный ток макс. А	3,3/3,5
Пусковой ток А	14,2/14,7
Входной предохранитель А	6,3/10,0
Защитный автомат двигателя	■
Коэффициент мощности охлаждения $\epsilon = \dot{Q}_k/P_{эл}$ L35 L35	2
Хладагент г	R134a, 1500
Допустимое рабочее давление (р макс.) бар	28
Диапазон рабочих температур	+20°C...+35°C
Уровень шума макс. дБ (А)	70

Установка пожарообнаружения и тушения



Монтаж системы Страница 613 Сетевые шкафы/шкафы для серверов TS IT Страница 100 Микро-ЦОД Страница 566

Установка активного тушения включает в себя систему всасывания дыма и блок тушения. Система всасывания дыма идентична системе, используемой в EFD III. При срабатывании главной тревоги процесс тушения запускается автоматически. В процессе тушения емкость опустошается под давлением с помощью газового патрона. Тушащее вещество Noves™ 1230 испаряется в форсунке и распространяется по серверному шкафу.

Преимущества:

- Распознавание возгорания на ранней стадии
- Автоматическое тушение
- Инновационный пожаротушащий газ Noves™ 1230: экологичный, некритичный к IT-компонентам, не проводящий
- 19" корпус высотой всего 1 U
- Испытание силами VdS Schadenverhütung GmbH
- Интерфейс CAN-Bus для системы CMC III

- Беспотенциальные релейные выходы (предварительная/главная тревога/общая неисправность)

Материал:

- Листовая сталь

Цвет:

- Корпус: RAL 7035
- Передняя часть: RAL 9005

Степень защиты IP согл. МЭК 60 529:

- IP 30

Указание:

- Установка предназначена для использования в закрытых шкафах без внешнего доступа с максимальным объемом 2,8 м³

DET-AC III Master

Ширина мм		482,6	Стр.
Высота мм		44	
Глубина мм		660	
Вес кг		21,5	
Арт. №	1 шт.	7338.121	
Диапазон рабочих температур		+10°C...+40°C	
Диапазон температур хранения без батарей		-20°C...+65°C	
Диапазон температур хранения батарей		-15°C...+40°C	
Влажность воздуха (без конденсации) %		96	
Номинальное рабочее напряжение В, ~, Гц		100 - 240, 1~, 50/60	
Аварийное питание		ок. 4 ч	
Контроль воздушного потока		ок. ±10 % суммарного воздушного потока	
Интерфейсы		4 / 3 выхода реле для тревог и неисправностей (клеммы/разъемы RJ12) 1/1 вход для концевого выключателя двери (клемма/разъем RJ12) 2 подключения CAN-Bus для соединения Master-Slave 2 подключения (внешняя тревога/ручная сигнализация) 1 выход напряжения для DET-AC Slave III (24 В DC макс. 500 мА) 1 x USB 2 интерфейса CAN-Bus для CMC III (макс. 16 к ПБ/4 к ПБ Compact)	
Сенсорная техника		Оптический датчик дыма (чувствительность: ок. 3,5 %/м затемнения) Оптический ВЧ-датчик дыма (чувствительность: ок. 0,25 %/м затемнения)	
Дисплей		Текстовый дисплей с 6 индикаторами	
Технические характеристики		Выход огнетушащего средства с помощью газового патрона и исполнительного устройства Встроенный контроль уровня огнетушащего средства (отображение > 15 % расхода)	
Бак: материал/объем л		Алюминий / 2	
Огнетушащее вещество: тип/заправляемый объем л		Noves™ 1230 / 1,8	

Дополнительно необходимо

Датчики CMC III	2 шт.	7320.530	550
Соединительный кабель CAN-Bus CMC III	1 шт.	7030.091	557
Комплект уплотнений для TS IT и LCP	1 шт.	7338.135	576
Набор трубопроводов	1 шт.	7338.130	576
Направляющие шины, с регулировкой глубины	2 шт.	5501.480	807

Установка раннего пожарообнаружения



Монтаж системы Страница 613 Сетевые шкафы/шкафы для серверов TS IT Страница 100 Микро-ЦОД Страница 566

Установка раннего пожарообнаружения EFD III содержит систему активного всасывания дыма в 19" корпусе высотой всего 1 U. Встроенный вентилятор непрерывно всасывает воздух из защищаемой зоны через систему трубопроводов. Всасываемый воздух направляется к двум датчикам. Более чувствительный датчик при обнаружении частиц дыма выдает предварительную тревогу, второй датчик выдает основную тревогу. Датчики постоянно контролируются управляющей электроникой платы управления на предмет работоспособности.

Преимущества:

- Распознавание возгорания на ранней стадии
- 19" корпус высотой всего 1 U
- Испытание силами VdS Schadenverhütung GmbH
- Интерфейс CAN-Bus для системы СМС III
- Беспотенциальные релейные выходы (предварительная/главная тревога/общая неисправность)

Материал:

- Листовая сталь

Цвет:

- Корпус: RAL 7035
- Передняя часть: RAL 9005

Степень защиты IP согл.

МЭК 60 529:

- IP 30

Указание:

- Установка предназначена для использования в закрытых шкафах без внешнего доступа

EFD III

Ширина мм	Кол-во	482,6	Стр.
Высота мм		44	
Глубина мм		490	
Вес кг		15,0	
Арт. №	1 шт.	7338.221	
Диапазон рабочих температур		+10°C...+40°C	
Диапазон температур хранения без батарей		-20°C...+65°C	
Диапазон температур хранения батарей		-15°C...+40°C	
Влажность воздуха (без конденсации) %		96	
Номинальное рабочее напряжение В, ~, Гц		100 - 240, 1~, 50/60	
Аварийное питание		ок. 4 ч	
Контроль воздушного потока		ок. ±10 % суммарного воздушного потока	
Интерфейсы		4 / 3 выхода реле для тревог и неисправностей (клеммы/разъемы RJ12) 1/1 вход для концевого выключателя двери (клемма/разъем RJ12) 2 подключения CAN-Bus для соединения Master-Slave 3 подключения (внешняя тревога/ручная сигнализация/бак заполнен) 1 выход напряжения для DET-AC Slave III (24 В DC макс. 500 мА) 1 x USB 2 интерфейса CAN-Bus для СМС III (макс. 16 к ПБ/4 к ПБ Compact)	
Сенсорная техника		Оптический датчик дыма (чувствительность: ок. 3,5 %/м затемнения) Оптический ВЧ-датчик дыма (чувствительность: ок. 0,25 %/м затемнения)	
Дисплей		Текстовый дисплей с 6 индикаторами	
Дополнительно необходимо			
Соединительный кабель CAN-Bus СМС III	1 шт.	7030.091	557
Набор трубопроводов	1 шт.	7338.130	576
Направляющие шины, с регулировкой глубины	2 шт.	5501.480	807



Монтаж системы Страница 613 Сетевые шкафы/шкафы для серверов TS IT Страница 100 Микро-ЦОД Страница 566

Дополнительный блок для DET-AC III Master включает в себя дополнительный блок тушения. Помимо установки DET-AC III Master, каждый последующий шкаф в линейке оборудуется установкой DET-AC III Slave, которая содержит тушащее средство для этого шкафа. Пожарообнаружение, в том числе при соединении нескольких шкафов в линейку, обеспечивается установкой DET-AC III Master. Если выдается главный сигнал тревоги, DET-AC III одновременно инициирует процесс тушения у всех установок.

Преимущества:

- Инновационный пожаротушащий газ Novec™ 1230: экологичный, некритичный к IT-компонентам, не проводящий
- 19" корпус высотой всего 1 U
- Испытание силами VdS Schadenverhütung GmbH
- Интерфейс CAN-Bus для системы CMC III
- Тушение в сочетании с DET-AC III до пяти стоек в одном ряду
- Возможно применение совместно с EFD III

- Беспотенциальные релейные выходы (предварительная/главная тревога/общая неисправность)

Материал:

- Листовая сталь

Цвет:

- Корпус: RAL 7035
- Передняя часть: RAL 9005

Степень защиты IP согл. МЭК 60 529:

- IP 30

Указание:

- Установка предназначена для использования в закрытых шкафах без внешнего доступа с максимальным объемом 2,8 м³

DET-AC III Slave

Ширина мм	Кол-во	482,6	Стр.
Высота мм		44	
Глубина мм		660	
Вес кг		19,1	
Арт. №	1 шт.	7338.321	
Диапазон рабочих температур		+10°C...+40°C	
Диапазон температур хранения без батарей		-20°C...+65°C	
Диапазон температур хранения батарей		-15°C...+40°C	
Влажность воздуха (без конденсации) %		96	
Номинальное рабочее напряжение В		24 (DC)	
Аварийное питание		ок. 4 ч	
Интерфейсы		4 / 3 выхода реле для тревог и неисправностей (клеммы/разъемы RJ12) 1/1 вход для концевого выключателя двери (клемма/разъем RJ12) 2 подключения CAN-Bus для соединения Master-Slave 2 подключения (внешняя тревога/ручная сигнализация) 1 выход напряжения для DET-AC Slave III (24 В DC макс. 500 мА) 1 x USB 2 интерфейса CAN-Bus для CMC III (макс. 16 к ПБ/4 к ПБ Compact)	
Технические характеристики		Выход огнетушащего средства с помощью газового патрона и исполнительного устройства Встроенный контроль уровня огнетушащего средства (отображение > 15 % расхода)	
Бак: материал/объем л		Алюминий / 2	
Огнетушащее вещество: тип/заправляемый объем л		Novec™ 1230 / 1,8	

Дополнительно необходимо

Датчики CMC III	2 шт.	7320.530	550
Комплект уплотнений для TS IT и LCP	1 шт.	7338.135	576
Набор трубопроводов	1 шт.	7338.130	576
Направляющие шины, с регулировкой глубины	2 шт.	5501.480	807

Установка пожарообнаружения и тушения

Комплектующие



Набор трубопроводов

для DET-AC III/EFD III

Бесклеевая система соединений для подключения к установке пожарообнаружения и тушения DET-AC III, а также к установке раннего пожарообнаружения EFD III.

Функции:

- Вентилятор установки непрерывно всасывает воздух из защищаемой зоны через систему трубопроводов.

Технические характеристики:

- Диаметр пластиковой трубы: внутренний 18 мм, наружный 22 мм

Цвет:

- Черный

Комплект поставки:

- 3 пластиковых трубы по 1 м
- Т-образный элемент
- 2 соединительных элемента, сзади
- 4 соединительных уголка, 90°
- 2 заглушки
- Вкл. крепежный материал

Кол-во	Арт. №
1 шт.	7338.130



Комплект уплотнений для TS IT и LCP

в сочетании с DET-AC III Master/Slave

Для закрытия проемов в сетевых/серверных шкафах TS IT и Liquid Cooling Package, когда используется установка пожарообнаружения и тушения DET-AC III.

Применение:

- Закрывает 4 щеточных буртика в крыше стойки TS IT
- Закрывает 1 щеточный буртик в крыше LCP
- Закрывает проем в основании LCP CW/LCP DX при вводе трубопроводов хладагента/воды

Преимущества:

- Уплотнение ввода кабеля, шлангов или трубопроводов в области крыши и основания, без влияния на функциональность

Материал:

- Пенополиэтилен, самоклеющийся с одной стороны.

Цвет:

- Антрацит

Комплект поставки:

- 4 отрезка, подходят для двух потолочных панелей TS IT
- 1 отрезок для LCP

Кол-во	Арт. №
1 шт.	7338.135

Rittal – The System.

Faster – better – everywhere.

Конфигуратор микро-ЦОД – индивидуальный подбор сейфа безопасности

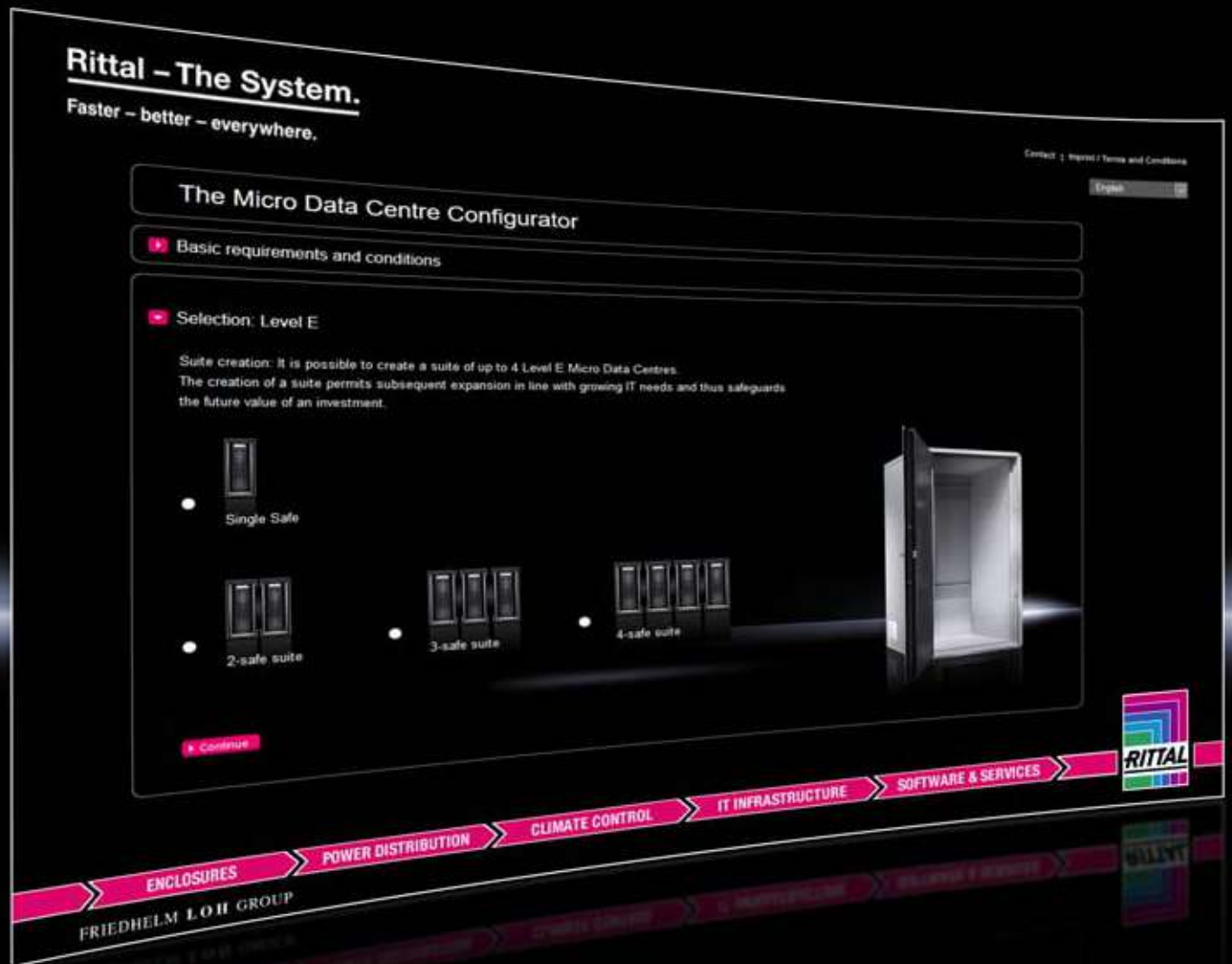

Помещения безопасности



IT-питание Страница 483 IT-охлаждение Страница 513 IT-мониторинг Страница 543

Помещение с базовой защитой



Помещение с базовой защитой представляет собой высококачественное протестированное решение. Помещение с базовой защитой является оптимальным решением "помещение в помещении" для защиты компонентов IT и инфраструктуры, например, систем пожаротушения ИБП и кондиционирования. Удобная модульная система обеспечивает расширяемость в процессе работы IT-систем.

Помещение с базовой защитой Plus

Помещение с базовой защитой Plus помимо свойств помещения с базовой защитой обладает высококачественной защитой от пожара и опциональной высокой степенью взломостойкости. Помещение обеспечивает комплексную базовую защиту для IT.

Преимущества:

- Протестированная системная конструкция
- Многофункциональная защита от рисков
- Монтаж с малым производством шума и пыли
- Демонтаж и повторный монтаж, расширяемость = защита инвестиций
- Соединяется с другими системами помещений, например, помещением высокой надежности

Критерий	Стандарт	
Системное испытание	 Проверка всей системы или конструкции на соответствие следующим стандартам	
Защита от пожара	 ECB-S сертификация согл. EN 1047-2, увеличение температуры на 50 К и 85 % относ. влажности воздуха до 24 часов (время остывания), время воздействия пламенем 60 минут	
	Увеличение температуры на 50 К и 85 % относ. влажности воздуха без учета остывания, время воздействия пламенем 30 минут	
	F 120 согл. DIN 4102; EI 120 (стены) согл. EN 1363	
	F 90 согл. DIN 4102 EI 90 согл. EN 1363	
Коррозийные газы	Непроницаемость коррозионных газов по образцу EN 18 095	
Падающие обломки	Испытание на удар 200 кг с высотой падения 1,5 м с энергией удара 3000 Нм	
Вода	Степень защиты IP X6 согл. EN 60 529	
	Защита от стоячей воды	
Пыль	Степень защиты IP 5X согл. EN 60 529	
Несанкционированный доступ	Класс взломостойкости RC IV аналогично DIN/EN 1630, только система дверей	
	Класс взломостойкости RC III аналогично DIN/EN 1630	
	Класс взломостойкости RC II аналогично DIN/EN 1630	
Взрыв	Тестирование на детонацию	
ЭМС	Защита от высокочастотных излучений	

Системное испытание предполагает испытание всей конструкции. Она включает в себя конструкцию помещения и ее встраиваемые модули, такие как двери, кабельные вводы или вентиляционные люки. Покомпонентное испытание затрагивает лишь отдельные части помещения.

Традиционная конструкция подразумевает конструкцию помещений из гипса, бетона и других общепринятых строительных материалов, которые не предоставляют достаточной защиты для ЦОД. Традиционные методы строительства испытаны, как правило, для использования в качестве огнезащитной перегородки.

Помещения безопасности



Монтаж системы Страница 613 Сетевые/серверные шкафы Страница 100

Помещение высокой надежности

Помещение высокой надежности, как решение по высокоэффективной защите, предоставляет наивысшую физическую защиту для ЦОД и мест размещения IT-оборудования. Система прошла сертификацию ECB (европейский орган сертификации) согласно правилам ECB-S.

Данная сертификация подтверждает, что помещение высокой надежности без ограничений соответствует требованиям EN 1047-2. Помимо этого, создание помещения безопасности подлежит постоянному независимому контролю качества.

Преимущества:

- Протестированная высоконадежная защита
- Многофункциональная защита от рисков
- Монтаж с малым производством шума и пыли
- Демонтаж и повторный монтаж, расширяемость = защита инвестиций
- Сертификация ECB-S
- Независимый контроль качества
- Соединяется с другими системами помещений, например, помещением базовой защиты

	Помещение с базовой защитой	Помещение с базовой защитой Plus	Помещение высокой надежности
	■	■	■
	-	-	■
	-	■	-
	-	■	■
	■	■	-
	■	■	■
	■	■	■
	■	■	■
	-	-	■
	■	■	■
	-	-	■
	-	□	■
	■	■	■
	-	-	■
	□	□	□

■ Стандарт □ Опция



Модульные решения для ЦОД

Периферийный ЦОД

Конфигуратор583

RiMatrix S

Обзор RiMatrix S584
Станция охлаждения587
Стандартное помещение588
Стандартное помещение безопасности589
Стандартный контейнер590

Контейнерные решения

ЦОД-контейнер DCC591
Сбалансированный облачный ЦОД (BCC)593
ЦОД Лефдаль595

Ваши преимущества

- Стандартизированные инфраструктуры ЦОД на базе модулей ЦОД
- Протестированные и сертифицированные высокоэффективные модули ЦОД
- Упрощенное проектирование благодаря готовым конфигурациям
- Поставка со склада
- Гарантированные показатели эффективности (PUE)
- Упрощенные процессы сервиса и администрирования
- Стандартный контейнер в ISO- и не-ISO-исполнении 20 – 40 футов



Приложение RiMatrix S

Ваш конфигуратор стандартизированных ЦОД для средних предприятий, филиалов и облачных вычислений.

Простой интерфейс позволяет за пять шагов скомпоновать готовый ЦОД.



Приложение для Android



Приложение для iPhone

Конфигуратор периферийного ЦОД



Для малых и средних предприятий Rittal разработал конфигуратор ЦОД, с помощью которого можно просто подобрать готовые комплексные "Private cloud"-решения.

Конфигуратор рассчитан на IT-решения от 2 до 6 стоек и IT-нагрузки от 3 до 30 кВт и производит анализ и расчет конфигурации стоек, контроля микроклимата, электропитания и компонентов безопасности.

Анализ

- Конфигурация ЦОД всего в несколько шагов
- Стандартизированное решение
- CFD-моделирование всех конфигураций и диапазонов нагрузок
- Протестированные схемы резервирования

Контроль микроклимата

- Диапазон мощностей от 3 до 30 кВт
- Охлаждение: LCU DX или LCP DX

Электропитание

- Электрораспределение: PDU, исполнение basic 3 x 16 A (опционально исполнение metered)
- ИБП: ABB Upscale с резервированием N+1 (опционально)

Безопасность

- Контроль: Процессорный блок CMC III с измерением температуры и контролем доступа (опционально)
- Автоматическое открывание дверей (опционально)
- Система пожаротушения (опционально)

Конфигуратор можно найти здесь:
www.rittal.com/edgedatacenter

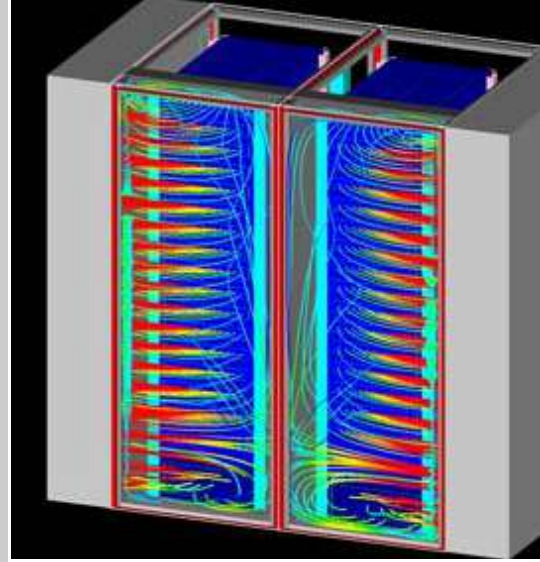

Обзор RiMatrix S



Стандартное помещение

Размещение модулей RiMatrix S в готовых объектах недвижимости.

Для оптимизации воздушных потоков в комплект поставки входит необходимая система отделения коридоров.

Отделение коридоров представляет собой комбинацию из дверных и потолочных элементов, позволяющих осуществить полное разделение пространств с холодным и теплым воздухом.

- Повышение энергоэффективности
- Высокая плотность мощности благодаря гарантированной подаче холодного воздуха
- Пыле- и водонепроницаемость в защищенной области над фальшполом IP 20 согл. МЭК 60 529

	Single 6	Double 6	Single 9	Double 9	
Арт. №	7998.106	7998.107	7998.406	7998.407	
Защита от пожара	–	–	–	–	
Защита от взлома	–	–	–	–	
Защита от коррозионных газов	–	–	–	–	
Пыле- и водонепроницаемость	–	–	–	–	
Пожарообнаружение	■	■	■	■	
Установка пожаротушения помещения	опционально	опционально	опционально	опционально	
Установка увлажнения и осушения	опционально	опционально	опционально	опционально	
Пакет эффективности	7998.905	7998.906	7998.907	7998.908	
Внешние размеры					
Ширина мм	2807	4839	2807	4839	
Высота мм	2750	2750	2750	2750	
Глубина мм	7067	7070	7067	7070	
Оборудование стойки					
Шкаф для серверов (600 x 2000 x 1200 мм)	6 шт.	12 шт.	8 шт.	16 шт.	
Комбинированный сетевой/серверный шкаф (800 x 2000 x 1200 мм)	1 шт.	2 шт.	1 шт.	2 шт.	
Источник бесперебойного питания (продукт партнера)	60 кВт + 20 кВт	2 x (60 кВт + 20 кВт)	–	–	



Помещения безопасности				Контейнер		
Стандартное помещение безопасности – Огнестойкость EI 90 согл. EN 1363/F90 согл. DIN 4102 – Защита от несанкционированного доступа – класс взломостойкости II, согл. DIN V ENV 1630 – Базовая ЭМС-защита – Непроницаемость коррозионных газов по образцу EN 18 095 – Испытание на удар с энергией 3000 Нм после 30 мин. воздействия пламенем с единой кривой температуры – Пыле- и водонепроницаемость IP 56 согл. МЭК 60 529		Конструкция стандартного помещения безопасности – Элементы из термопоглощающих материалов – Жесткие кассеты из листовой стали – Инновационная технология соединения с запатентованной технологией профилей – Использование стойких к температуре и влажности уплотнителей – Применение вентиляционных люков с электромагнитным приводом – Возможен демонтаж и повторный монтаж		Стандартный контейнер Прочный контейнер из листовой стали специально для применения в IT. Усиленная рамная конструкция обеспечивает оптимальное распределения веса. Замокнутая конструкция внутренних стен с применением термоизолирующих материалов. – Вандализационное внутреннее пространство согл. классу взломостойкости II согл. DIN EN 1630 – Базовая ЭМС-защита – Пыле- и водонепроницаемость IP 55 согл. МЭК 60 529		
Single 6	Double 6	Single 9	Double 9	Single 6	Single 9	
7998.306	7998.307	7998.606	7998.607	7998.206	7998.506	
EI 90/F90	EI 90/F90	EI 90/F90	EI 90/F90	–	–	
WK II	WK II	WK II	WK II	RC II	RC II	
■	■	■	■	–	–	
IP 56	IP 56	IP 56	IP 56	IP 55	IP 55	
■	■	■	■	■	■	
опционально	опционально	опционально	опционально	опционально	опционально	
опционально	опционально	опционально	опционально	опционально	опционально	
7998.905	7998.906	7998.907	7998.908	7998.905	7998.907	
2950	4976	2950	4976	3000	3000	
2800	2800	2800	2800	3000	3000	
7420	7420	7420	7420	7250	7250	
6 шт.	12 шт.	8 шт.	16 шт.	6 шт.	8 шт.	
1 шт.	2 шт.	1 шт.	2 шт.	1 шт.	1 шт.	
60 кВт + 20 кВт	2 x (60 кВт + 20 кВт)	–	–	60 кВт + 20 кВт	–	

Rittal – The System.

Faster – better – everywhere.

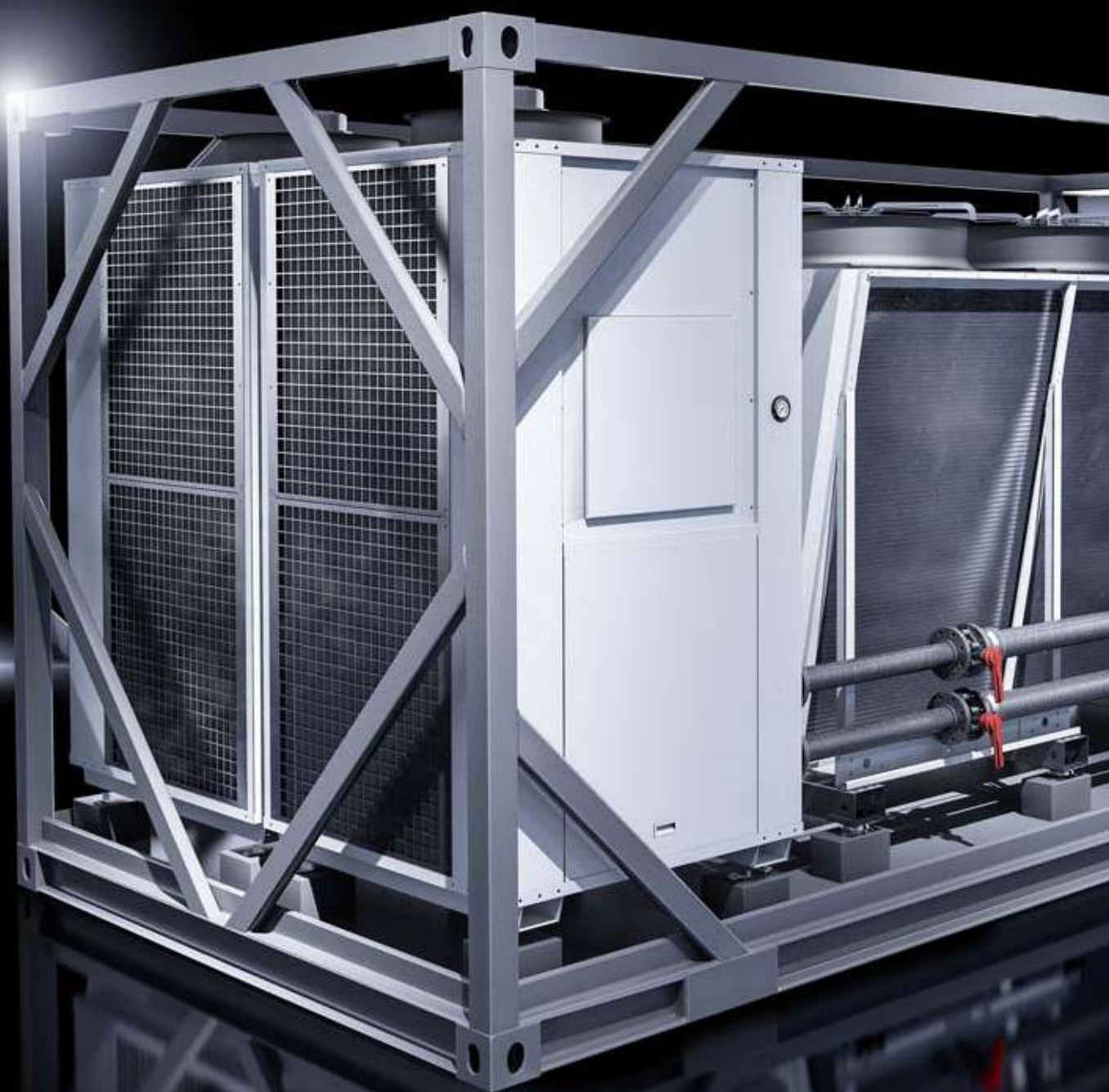

ENCLOSURES

POWER DISTRIBUTION

CLIMATE CONTROL

FRIEDHELM LOH GROUP

С подходящим решением по охлаждению к комплексной системе



С помощью станции охлаждения RiMatrix S модуль ЦОД может быть подключен к источнику холодной воды по принципу Plug & Play. Станция охлаждения установлена в 20-футовой раме контейнера и состоит из следующих компонентов:

- Естественное охлаждение, с ЕС-двигателями
- Чиллер, с резервированием 1+1
- Гидравлическая станция с насосами и управлением
- Трубопроводы

Преимущества Plug & Play-решения:

- Согласованная система для быстрого ввода в эксплуатацию
- Протестированное ПО для управления компонентами, включая аварийные механизмы
- Встроенное управление с помощью интерфейса TCP/IP
- Экономия электроэнергии при генерации холода благодаря высокой температуре подаваемой воды и длительному использованию естественного охлаждения
- Комплексное управление с высоким уровнем эффективности и низким PUE

RiMatrix S



Стандартизированный ЦОД будет размещен в Вашем здании с использованием базовой оболочки для отделения горячих и холодных коридоров.

Преимущества:

- Повышение энергоэффективности
- Отделение коридоров представляет собой комбинацию из дверных и потолочных элементов, позволяющих осуществить полное разделение пространств с холодным и теплым воздухом

Степень защиты IP согл.

МЭК 60 529:

- IP 20 в защищенной зоне над фальшполом

Комплект поставки:

- Консультация и расчет ROI
- Поставка и размещение в инфраструктуре заказчика
- Ввод в эксплуатацию и передача заказчику
- Документация, обучение, инструктаж
- Горячая линия и договоры на сервис
- Продуманное отделение коридоров

На фотографии показан пример комплектации, не соответствует форме поставки

Стандартное помещение

Исполнение	Кол-во	Single 6	Double 6	Single 9	Double 9	Стр.
Внешние размеры, ширина мм		2807	4839	2807	4839	
Внешние размеры, высота мм		2750	2750	2750	2750	
Внешние размеры, глубина мм		7067	7070	7067	7070	
Внутренние размеры, ширина мм		2750	4774	2750	4774	
Внутренние размеры, высота мм		2722	2722	2722	2722	
Внутренние размеры, глубина мм		7000	7000	7000	7000	
Арт. №	1 шт.	7998.106	7998.107	7998.406	7998.407	
Пожарообнаружение		■	■	■	■	
Система пожаротушения помещения		опционально	опционально	опционально	опционально	
Система увлажнения и осушения		опционально	опционально	опционально	опционально	
Стойка для серверов (600 x 2000 x 1200 мм)		6	12	8	16	
Комбинированная сетевая стойка/стойка для серверов (800 x 2000 x 1200 мм)		1	2	1	2	
Источник бесперебойного питания		60 кВт + 20 кВт Резервирование n+1	2 x (60 кВт + 20 кВт) Резервирование n+1	–	–	
Низковольтное распределительное устройство		1	2	1	2	
PDU Basic		14	28	18	36	
Контроль микроклимата (ZUCS)		60 кВт + 10 кВт Резервирование n+1	120 кВт + 20 кВт Резервирование n+2	90 кВт + 10 кВт Резервирование n+1	180 кВт + 20 кВт Резервирование n+2	



Стандартизированный ЦОД будет размещен в специальном помещении безопасности (концепция "комната в комнате"), для обеспечения дополнительной защиты от пожара, дыма, воды и др.

Показатели защиты:

- Огнестойкость EI 90 согл. EN 1363/F 90 согл. DIN 4102
- Пыле- и водонепроницаемость IP 56 согл. МЭК 60 529
- Защита от несанкционированного доступа – класс взломостойкости II
- Базовая ЭМС-защита
- Герметичность от проникновения коррозионных газов, в соответствии с EN 1634-3 (DIN 18095)
- Испытание на удар с энергией 3000 Нм после 30 мин. воздействия пламенем с единой кривой температуры

Материал:

- Элементы из термопоглощающих материалов
- Жесткие кассеты из листовой стали
- Инновационная технология соединения с запатентованной технологией профилей
- Использование стойких к температуре и влажности уплотнителей
- Использование противопожарных заслонок
- Возможен демонтаж и повторный монтаж

Комплект поставки:

- Консультация и расчет ROI
- Поставка и размещение в инфраструктуре заказчика
- Ввод в эксплуатацию и передача заказчику
- Документация, обучение, инструктаж
- Горячая линия и договоры на сервис

На фотографии показан пример комплектации, не соответствует форме поставки

Стандартное помещение безопасности

Исполнение	Кол-во	Single 6	Double 6	Single 9	Double 9	Стр.
Внешние размеры, ширина мм		2950	4976	2950	4976	
Внешние размеры, высота мм		2800	2800	2800	2800	
Внешние размеры, глубина мм		7420	7420	7420	7420	
Внутренние размеры, ширина мм		2750	4776	2750	4776	
Внутренние размеры, высота мм		2700	2700	2700	2700	
Внутренние размеры, глубина мм		7220	7220	7220	7220	
Арт. №	1 шт.	7998.306	7998.307	7998.606	7998.607	
Защита от пожара		EI 90 согл. EN 1363/F 90 согл. DIN 4102	EI 90 согл. EN 1363/F 90 согл. DIN 4102	EI 90 согл. EN 1363/F 90 согл. DIN 4102	EI 90 согл. EN 1363/F 90 согл. DIN 4102	
Защита от взлома		WK II	WK II	WK II	WK II	
Пожарообнаружение		■	■	■	■	
Система пожаротушения помещения		опционально	опционально	опционально	опционально	
Система увлажнения и осушения		опционально	опционально	опционально	опционально	
Стойка для серверов (600 x 2000 x 1200 мм)		6	12	8	16	
Комбинированная сетевая стойка/стойка для серверов (800 x 2000 x 1200 мм)		1	2	1	2	
Источник бесперебойного питания		60 кВт + 20 кВт Резервирование n+1	2 x (60 кВт + 20 кВт) Резервирование n+1	-	-	
Низковольтное распределительное устройство PDU Basic		1	2	1	2	
		14	28	18	36	
Контроль микроклимата (ZUCS)		60 кВт + 10 кВт Резервирование n+1	120 кВт + 20 кВт Резервирование n+2	90 кВт + 10 кВт Резервирование n+1	180 кВт + 20 кВт Резервирование n+2	

RiMatrix S



Стандартизированный ЦОД будет размещен в контейнере и благодаря прочной конструкции контейнера из листовой стали пригоден для наружной установки.

Показатели защиты:

- Вандалозащищенное внутреннее пространство согл. классу взломостойкости II согл. DIN EN 1631
- Базовая ЭМС-защита
- Пыле- и водонепроницаемость IP 55 согл. МЭК 60 529

Комплект поставки:

- Жесткий контейнер из листовой стали с усиленной рамной конструкцией для оптимального распределения веса
- Замкнутая конструкция внутренних стен с применением термоизолирующих материалов
- Консультация и расчет ROI
- Поставка и размещение в инфраструктуре заказчика
- Документация, обучение, инструктаж
- Горячая линия и договоры на сервис

На фотографии показан пример комплектации, не соответствует форме поставки

Стандартный контейнер

Исполнение	Кол-во	Single 6	Single 9	Стр.
Внешние размеры, ширина мм		3000	3000	
Внешние размеры, высота мм		3000	3000	
Внешние размеры, глубина мм		7250	7250	
Внутренние размеры, ширина мм		2750	2750	
Внутренние размеры, высота мм		2700	2700	
Внутренние размеры, глубина мм		7000	7000	
Арт. №	1 шт.	7998.206	7998.506	
Пожаробнаружение		■	■	
Система пожаротушения помещения		опционально	опционально	
Система увлажнения и осушения		опционально	опционально	
Стойка для серверов (600 x 2000 x 1200 мм)		6	8	
Комбинированная сетевая стойка/стойка для серверов (800 x 2000 x 1200 мм)		1	1	
Источник бесперебойного питания		60 кВт + 20 кВт Резервирование n+1	–	
Низковольтное распределительное устройство		1	1	
PDU Basic		14	18	
Контроль микроклимата (ZUCS)		60 кВт + 10 кВт Резервирование n+1	90 кВт + 10 кВт Резервирование n+1	



Монтаж системы Страница 613

Защита от пожара:

- Защита от пожара внутреннего пространства: F30, опционально F90 в соответствии с DIN 4102/EN 1363, покомпонентное испытание

Система кабельных вводов:

- Тип: жесткий ввод DN200
- Размеры проема ввода: 120 x 120 мм
- Защищенные вводы кабеля/трубопроводов

Фальшпол:

- Оптимизированное распределение нагрузки
- Оборудованная прокладка кабеля/трубопроводов
- Регулируемые вентиляционные плитки при прямом естественном охлаждении

Контроль микроклимата:

- Соответствующие требованиям варианты охлаждения
- Целенаправленное охлаждение с отделением коридоров
- Энергоэффективное DFC-охлаждение (прямое естественное охлаждение), без дополнительных внешних агрегатов
- Мощное LCP-охлаждение (Liquid Cooling Package), с небольшой занимаемой площадью

Распределение питания:

- Подвод питания: настенный штекер CEE 125 A, 3 фазы/N/PE, 400 В/50 Гц
- Шинная система для распределения питания в стойках

Специальные решения:

- Подсоединенный контейнер, прочие варианты контроля микроклимата

Опционально:

- Система пожарообнаружения/тушения (Novac 1230)
- Системы контроля доступа, контроль двери (кодовый замок, карточка)
- Мониторинг и управление (CMC, RiZone) для контроля сигналов тревоги, предупреждения и клиентских параметров

Указание:

- Стандартный выбор моделей сконфигурированных типов ЦОД
- ЦОД-контейнер конфигурируется в зависимости от проекта

На фотографии показан пример комплектации, не соответствует форме поставки

Тип	1	2	3	4	5	6	7	8	9
Ширина мм	3000								
Высота мм	3250								
Глубина мм	6058	8000	10000	11500	6058	8000	10000	11500	9500
Полезная площадь м ²	15,2	20,4	25,7	29,7	15,2	20,4	25,7	29,7	20,4
Арт. №	7857.998								
Прямое естественного охлаждения (DFC)/ Liquid Cooling Package (LCP)	DFC	DFC	DFC	DFC	LCP	LCP	LCP	LCP	LCP
Макс. мощность охлаждения кВт	20	20	50	50	20	40	80	100	40
Резервирование охлаждения	n+1	n+1	n+1	n+1	n+1	n+1	n+1	n+1	n+1
Фальшпол высокой нагрузки	■	■	■	■	■	■	■	■	■
Plug & play-распределение питания	■	■	■	■	■	■	■	■	■
Кабельные вводы DN200	3	3	4	4	4	5	5	5	5
Защита от взлома с классом взломостойкости 2	■	■	■	■	■	■	■	■	■
Опциональное оборудование									
Система пожарообнаружения/тушения DET-AC XL	■	■	■	■	□	□	□	□	□
Источник бесперебойного питания (ИБП)	□	□	□	□	□	□	□	□	□
Макс. кол-во стоек 42 U (ширина 600 мм) без ИБП	6	9	10	12	6	8	11	13	8
Макс. кол-во стоек 42 U (ширина 800 мм) без ИБП	4	6	7	9	4	6	8	9	6
Стойки большей высоты (47 U)	□	□	□	□	□	□	□	□	□
Электропитание стойки	□	□	□	□	□	□	□	□	□
Пакет мониторинга (CMC III)	□	□	□	□	□	□	□	□	□
Пакет RiZone	□	□	□	□	□	□	□	□	□
Защита от взлома с классом взломостойкости 3	□	□	□	□	□	□	□	□	□
Дополнительные жесткие вводы для кабеля/трубопроводов	□	□	□	□	□	□	□	□	□
Металлическая защита от солнца	□	□	□	□	□	□	□	□	□

■ Стандарт □ Опция

Rittal – The System.

Faster – better – everywhere.



ENCLOSURES

POWER DISTRIBUTION

CLIMATE CONTROL

FRIEDHELM LOH GROUP

IT как сервис – Ваша IT-инфраструктура может быть простой

Компании Rittal и iNNOVO Cloud GmbH в рамках стратегического партнерства представляют на рынке новые инфраструктурные и облачные решения. Они гибко предлагаются в качестве модели "IT как сервис" (ITaaS). В основе этих услуг лежит совместно разработанная платформа RiMatrix VCC (сбалансированный облачный ЦОД), которая основана на контейнерах или Inhouse-решениях Rittal.

Клиенты получают готовый облачный ЦОД, у которого такие компоненты как стойки, контроль микроклимата и электрораспределение представляют собой готовые модули. В комплект поставки опционально входят сервера, сетевое оборудование и системы хранения. В качестве ПО для облачного управления используется известный продукт Open Source Framework OpenStack. Результатом является стандартизированный "Virtual private"-облачный ЦОД, который подходит как для стандартных приложений в режиме ITaaS, так и для сложных сценариев, например, High Performance Computing (HPC), SAP Hana или Big Data.

У клиентов есть возможность купить такой модульный облачный ЦОД полностью или арендовать его (ЦОД как сервис). В частности, области применения включают в себя Промышленность 4.0 и Интернет вещей (IoT), которые требуют виртуализации компьютерных систем, так называемых периферийных ЦОД. ЦОД на базе контейнеров также применяются в качестве ЦОД с высокой степенью масштабируемости или высокими плотностью оборудования и энергоэффективностью.

Например, концепция VCC используется в проекте ЦОД Лефдаль. Кроме того, партнеры работают над созданием "облачного парка" во Франкфурте. Там устанавливаются VCC-контейнеры Rittal с мощностью по 200 кВт каждый и комплектуются аппаратным обеспечением. Данное предложение интересно компаниям, которым необходимы производительные IT-системы, и которые по определенным причинам должны использовать облачные сервисы на базе ЦОД, расположенного на территории Германии.

IT INFRASTRUCTURE

SOFTWARE & SERVICES



Rittal – The System.

Faster – better – everywhere.



"Данные – это новое сырье современного мира, и я не представляю себе лучшего места для их хранения, чем Лефдаль".

Арне Норхейм, генеральный директор IBM в Норвегии

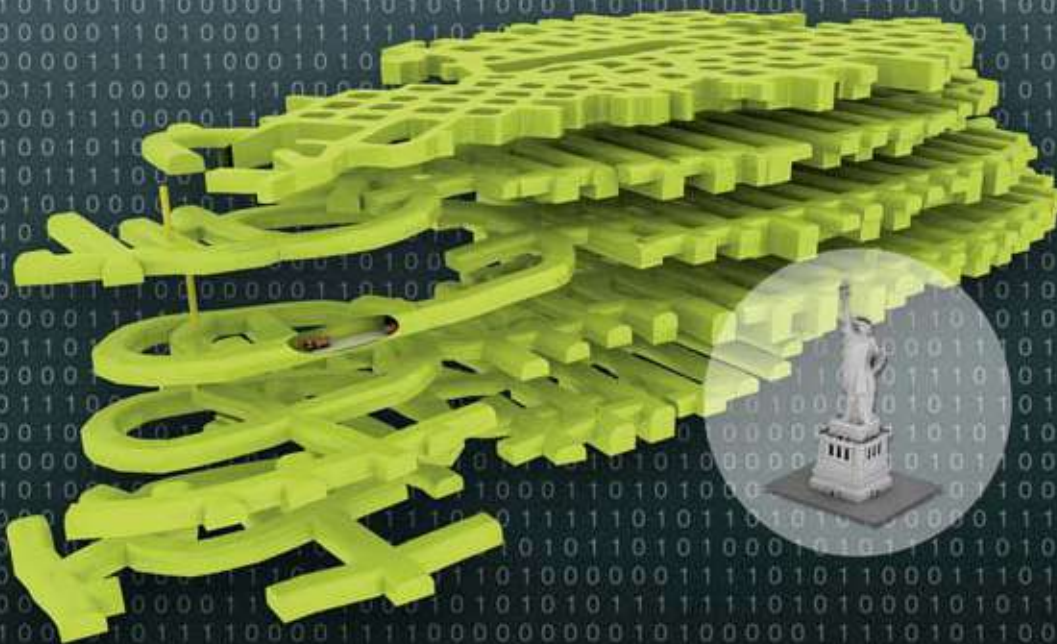

ENCLOSURES

POWER DISTRIBUTION

CLIMATE CONTROL

Будущее IT находится под землей

На западном побережье Норвегии в бывшей шахте создается ЦОД Лефдаль (LMD) – самый большой в мире центр обработки данных. Шестиуровневая система штолен с 75 камерами предлагает 120 000 кв. м площадей для инфраструктуры, потенциальная суммарная мощность которой составляет 200 МВт. Амбициозная цель – сделать из LMD ЦОД №1 в Европе с максимальными показателями экономической эффективности, надежности, гибкости и долговечности.

"ЦОД Лефдаль оставит в тени все, что было раньше", – считает Андреас Кайгер, руководитель сбыта в Европе компании Rittal. Rittal является стратегическим технологическим партнером. Здесь задаются стандарты не только в области энергоэффективности, но и в области непрерывного развития. В ЦОД Лефдаль на 100 процентов используются возобновляемые источники энергии. Даже охлаждение серверов является "зеленым", так как используется вода из расположенного рядом фьорда.

С учетом общей стоимости владения (TCO) рентабельность LMD будет на 40 % выше, чем у других ЦОД в Европе. Причиной этого являются стандартизированные модули ЦОД, которые отличаются гибкостью и эффективностью затрат: RiMatrix S компании Rittal. Предконфигурированные компактные модули поставляются в виде контейнеров и содержат по десять или двенадцать серверных стоек. Они полностью готовы к работе, так как включают в себя распределение питания, контроль микроклимата программное обеспечение для мониторинга и IT-управления. Охлаждение реализовано на базе Liquid Cooling Package. LCP всасывает отработанный воздух серверов, охлаждает его в высокопроизводительных теплообменниках, где циркулирует морская вода. ЕС-вентиляторы выдувают охлажденный воздух перед IT-оборудованием. Вся система соединена с фьордом глубиной 565 метров, который является источником неограниченного количества холодной воды. Это сводит энергозатраты к минимуму.

Подземный центр обработки данных также обеспечивает важнейшее преимущество: безопасность! Объект имеет всего один охраняемый вход. Скальный массив гарантирует естественную защиту от электромагнитных импульсов. Специально обученные сотрудники службы безопасности обеспечивают круглосуточный контроль 365 дней в году. Для дополнительной безопасности используется трехуровневый процесс аутентификации и интеллектуальная система камер.

IT INFRASTRUCTURE

SOFTWARE & SERVICES



Rittal – The System.

Faster – better – everywhere.

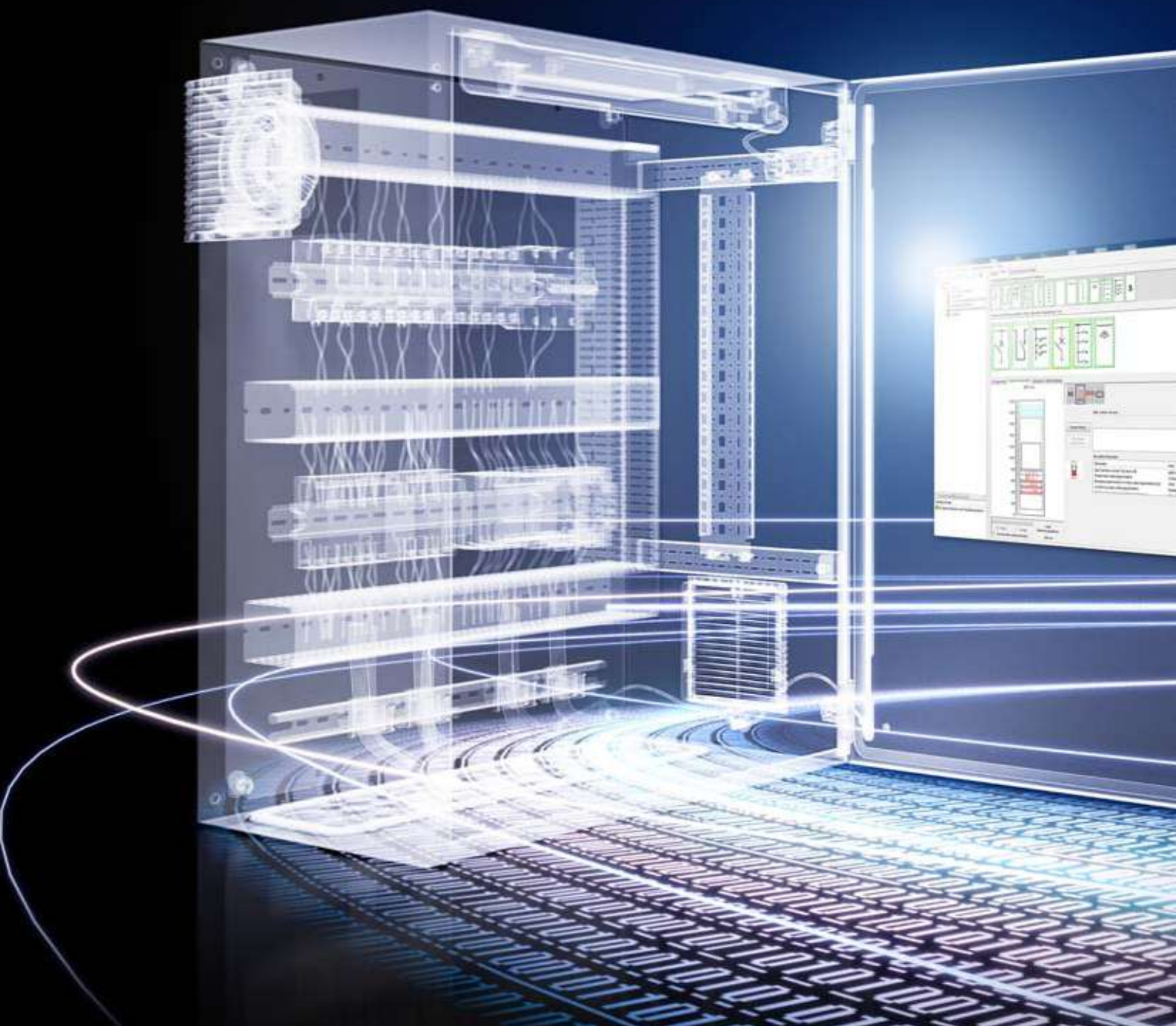

ENCLOSURES

POWER DISTRIBUTION

CLIMATE CONTROL

FRIEDHELM LOH GROUP

ПО И СЕРВИС

Инструменты/CAD-данные Rittal

RiCAD 3D.....	599
Программное обеспечение Therm	599
Приложение Blue e+	600
Приложение Blue e+	600
RiDiag.....	600
Rittal Power Engineering	600

Конфигураторы

Rittal Configuration System.....	601
Конфигуратор крупногабаритных шкафов	601
CAD-конфигуратор TS 8.....	601
Конфигуратор CM	601
Конфигураторы командных панелей	602
Конфигуратор несущих рычагов	602
Конфигуратор чиллеров	602
Приложение по чиллерам	602
Конфигуратор IT-инфраструктуры	603
Конфигуратор RiMatrix S	603
Конфигуратор периферийного ЦОД	603
Калькулятор по IT-охлаждению	603
Конфигуратор СМС III	603
Конфигуратор микро-ЦОД.....	603

ПО для IT-управления

RiZone.....	604
DCIM – управление инфраструктурой ЦОД	605

Сервис

Доступность по всему миру	607
Сервисные услуги.....	608

Контроль качества

Контроль качества	611
-------------------------	-----





RiCAD 3D

Больше эффективности в проектировании
Неважно, какую CAD-систему Вы используете, RiCAD 3D обеспечивает эффективность и производительность при проектировании решений.

Доступны 3D и 2D-чертежи практически всех артикулов Rittal с разнообразными комплектующими.

Четыре возможности получения CAD-данных

- Онлайн: запрос данных на страницах описания продуктов на сайте Rittal
- Онлайн: данные через веб-платформу "PARTcommunity"
- Онлайн: как приложение
- Офлайн: RiCAD 3D в качестве библиотеки на Вашем компьютере

Преимущества пользователя RiCAD 3D

- Все CAD-данные могут использоваться во всех известных CAD-системах благодаря продуманной системе 2D/3D-форматов.
- Благодаря высокой степени детализации и достоверности моделей, конструкторская документация готовится с минимумом ошибок и со значительной экономией времени по сравнению с традиционным проектированием и созданием моделей "с нуля".
- Благодаря возможности выбора степени детализации CAD-моделей, их можно отображать в упрощенном виде и таким образом повышать производительность работы пользователя.

Быстрый онлайн-доступ к оригинальным данным во многих прочих CAD-форматах с возможностью прямой загрузки: www.rittal.ru

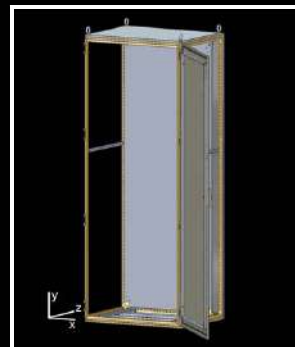
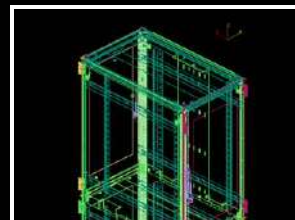

Программное обеспечение Therm

Точный и эффективный контроль микроклимата

Rittal Therm берет на себя трудоемкий расчет необходимой мощности охлаждения или обогрева и предлагает на выбор соответствующие продукты.

Преимущества:

- Быстрое и надежное определение требуемой системы контроля микроклимата
- Экономия дополнительных затрат благодаря выбору правильной системы контроля микроклимата
- Простой расчет фактически необходимой мощности охлаждения даже при дооборудовании или расширении распределительного устройства
- Детальная документация после расчета

Указание:

– Therm доступен для бесплатной загрузки на www.rittal.ru



Приложение Therm

Приложение Therm для смартфонов возьмет на себя трудоемкий расчет потребности в контроле микроклимата для индивидуальных конструкций распределительных шкафов. Эта программа быстрого выбора представляет собой компактный вариант полной версии Therm.

Результат может быть быстро и просто отправлен по электронной почте. Понятный интерфейс помогает пользователю при помощи привычных элементов управления смартфона подобрать подходящие компоненты для системы контроля микроклимата с правильными параметрами.

Все оценки строго соответствуют нормам МЭК/TR 60 890 AMD1/02.95 и DIN 511 для холодильных агрегатов распределительных шкафов.

Указание:

– Приложение Therm можно бесплатно загрузить в App Store и в Google Play Store



Приложение для Android



Приложение для iPhone





Приложение Blue e+

С помощью приложения Blue e+ возможен бесконтактный обмен данными и быстрый анализ на месте с помощью интерфейса NFC.

Преимущества:

- Экономия времени при считывании информации с агрегатов
- Ограничение доступа запросом ПИН (ПИН-код агрегата)
- Высокая надежность благодаря контролю ошибок и обслуживания
- Идентичная индикация и настройка по меню как на дисплее Blue e+
- Прямые ссылки на онлайн-магазин и сервис
- Простая отправка запроса на ремонт, обслуживание и запасные части через смартфон

Указание:

- Приложение Blue e+ можно бесплатно загрузить в Google Play Store



Приложение для Android



RiDiag II

Для диагностики, обслуживания и долговременного мониторинга агрегатов TopTherm с комфортным контроллером. RiDiag считывает данные агрегата и составляет протокол ошибок. Кроме того RiDiag дает возможность отображения и установки рабочих параметров агрегата. Сбор данных измерений может происходить в режиме реального времени, данные отображаются на диаграмме.

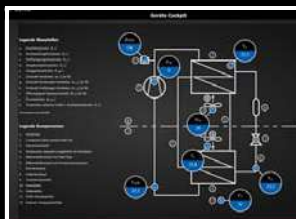

RiDiag III

Диагностическое ПО для анализа и настройки параметров холодильных агрегатов Blue e+. В панели обзора агрегата и эффективности могут быть использованы функции:

- Быстрый анализ и настройка всех параметров
- Конфигурация дисплея: напр. NFC, язык, ПИН
- Считывание архивных данных за последние два года

- Создание запросов на сервис и запчасти
- Локальное сохранение параметров для повторного использования
- Обновление программного обеспечения агрегатов

Указание:

- RiDiag III доступен для бесплатной загрузки на www.rittal.ru

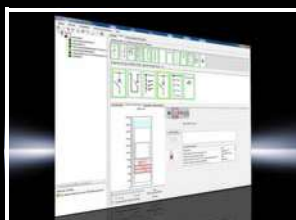

Rittal Power Engineering

Программное обеспечение для проектирования шинных систем RiLine60 и НКУ Ri4Power с соответствием правилам проектирования

Многоязычная программа предлагает следующие возможности:

- Обработка проекта от запроса до заказа
- Конфигурирование шинных систем RiLine60 в шкафах TS 8, компактных распределительных шкафах AE, CM, KS, а также в отдельном шкафу SE
- Конфигурирование НКУ на базе Ri4Power формы 1-4 и установочных шкафов ISV
- Полная и автоматическая функция создания спецификаций, а также калькуляционная программа для создания коммерческого предложения
- Ввод и анализ времени монтажа для определения стоимости работ
- Доступ ко всей программе продуктов Rittal
- Вывод автоматически созданной документации на установку с расчетом номинальных токов и тепловыделения
- Создание специальных панелей, сконфигурированных клиентом с графической обработкой с просмотром CAD.

Кол-во	Арт. №
1 шт.	3020.500

- Экранные кнопки Импорт/Экспорт для данных продуктов и CAD
- Функция экспорта списков заказа и спецификаций в формат Excel
- Интерфейс с Eplan Electric P8, для экспорта CAD-данных и спецификаций
- Преимущество для инженерных и проектных бюро: генерация детальных текстов описания установок, спроектированных при помощи Power Engineering, в формате MS Word
- Создание монтажных чертежей для определенного проекта, а также описаний модулей и установок
- Встроенный конфигуратор для создания чертежей и спецификаций для изготовления соединительных комплектов для подключения воздушных силовых выключателей (ACB).
- Простое создание подтверждения типа конструкции согласно МЭК 61 439

Комплект поставки:

- DVD-ROM
- Языки: немецкий/английский/французский/нидерландский/датский/шведский/чешский/итальянский/испанский/польский/русский/китайский



Корпуса

Конфигураторы с меню помогут Вам в выборе нужного корпуса и подходящих к нему серийных комплектующих.

Результатом является спецификация из артикульных номеров Rittal.

Rittal Configuration System

Конфигурация системы с контролем совместимости

Компактные корпуса типов KL и EB, а также компактные распределительные шкафы AE могут быть просто скомпонованы с помощью конфигуратора Rittal Configuration System. Вы выбираете желаемый корпус, а также подходящие комплектующие и располагаете их непосредственно на корпусе. Вырезы напр. для фильтрующих вентиляторов, выключателей, штекеров и кабельных вводов возможно легко спроектировать с помощью Rittal Configuration System и разместить непосредственно на корпусе. Спецификация, чертежи и техническая документация на Вашу конфигурацию составляются автоматически.

Преимущества:

- Проверенная, безошибочная конфигурация распределительных шкафов и комплектующих
- Контроль статуса конфигурации с помощью 3D-визуализации
- Простое проектирование модификаций и механической обработки распределительных шкафов и корпусов
- Простая передача результатов в EPLAN Pro Panel

www.rittal.ru



Конфигуратор крупногабаритных шкафов

Для системы линейных шкафов TS 8 и отдельного системного шкафа SE 8 можно быстро выбрать важнейшие компоненты комплектующих, например, цоколь, боковые стенки и светильники.

Преимущества:

- Простой выбор по меню отдельных шкафов или линеек шкафов.
- Совместимые комплектующие для внутреннего монтажа быстро подбираются.
- В качестве результата можно загрузить проверенную спецификацию или запросить коммерческое предложение на выбранную конфигурацию.

www.rittal.ru



CAD-конфигуратор TS 8

При помощи восьми щелчков мыши к спецификации и 3D-модели шкафа в сборе.

Преимущества:

- Простая компоновка линейного шкафа TS цоколем, боковыми стенками и необходимой системой ручек
- Для внутреннего монтажа могут быть установлены монтажные шины и системные шасси
- На выходе генерируется 3D-чертеж, который можно использовать непосредственно в проекте или интегрировать в CAD-систему

www.rittal.ru



Конфигуратор CM

Компактные системные шкафы Rittal CM расширяют преимущества компактных распределительных шкафов AE благодаря разнообразным комплектующим шкафа TS 8.

Преимущества:

- Простой выбор с помощью меню шкафа CM с цоколем и панелями основания, в соответствии с требованиями
- Для внутреннего монтажа, в соответствии с выбранным корпусом можно выбрать комплектующие
- В качестве результата можно запросить коммерческое предложение по выбранной конфигурации шкафа

www.rittal.ru



Конфигураторы

Интерфейс человек/машина, контроль микроклимата

Интерфейс человек/машина

Возможность управления и контроля в машиностроении приобретает все большее значение. Высокие требования к "упаковке" чувствительной и мощной электронике компания Rittal выполняет благодаря системе модульных решений для интерфейса "человек-машина".

Данная серия продукция отличается дизайном, функциональностью и эргономичностью. Для проектирования или инжиниринга в области командных панелей и систем несущих рычагов, компания Rittal предлагает бесплатные онлайн-инструменты.

С их помощью можно просто, быстро и правильно подобрать нужный продукт для Вашего случая применения.

Конфигураторы командных панелей

для командных панелей из алюминия

Онлайн-конфигураторы панели Comfort и OrtiPanel позволяют подбирать индивидуальную и оптимальную конфигурацию командных панелей. Конфигуратор задает ряд вопросов пользователю, после чего автоматически подбирает конфигурацию готовой системы. В программу интегрирована функция проверки совместимости, гарантирующая, что выбранная Вами конфигурация полностью укомплектована, не содержит ошибок и реализуема.

Преимущества:

- Выбор корпуса, в зависимости от используемого прибора (встроенная база данных включает в себя разнообразные распространенные на рынке панели различных производителей)
- Простая навигация по каталогу вопросов
- Быстрый подбор необходимых опций
- Запрос коммерческого предложения в соответствии с выбранными данными
- Генерирование 3D-моделей для интеграции в конструкцию установки

www.rittal.ru

Конфигуратор несущих рычагов

для CP 40/60/120/180

На основании таких важных спецификаций клиента, как длина рычага, вес корпуса или необходимое сечение кабеля, программа точно определяет необходимую систему несущих рычагов.

Преимущества:

- Индивидуальная конструкция в зависимости от требований применения
- Интегрированная проверка соответствия выбранных компонентов
- Результатом является проверенная спецификация и CAD-данные для подобранных компонентов
- Прямой заказ через Online-магазин

www.rittal.ru

Контроль микроклимата

Правильный выбор необходимых климатических компонентов имеет решающее значение для бесперебойной и экономичной работы. Следующие конфигураторы помогут Вам быстро и просто выбрать оптимальные компоненты.

Конфигуратор чиллеров

Конфигуратор чиллеров обеспечивает обоснованный расчет необходимого охлаждения для машин и процессов. С его помощью мощность охлаждения, расход и температура охлаждающей воды рассчитываются точно в соответствии с требованиями для Вашего случая.

Преимущества:

- Определение тепловыделения, расчетом или вручную
- Выбор различных комплектующих
- Чертежи в форматах dwg, pdf, 3D pdf
- Спецификации/тексты для тендеров

- Интерактивные диаграммы характеристик: Мощность охлаждения и насоса
- Добавление пакетов опций и создание спецификаций
- Добавление спецификации в корзину
- Отправка запроса на предложение

Указание:

– Конфигуратор чиллеров можно найти на www.rittal.ru

Приложение по чиллерам

Мобильное приложение Rittal обеспечивает выбор чиллера с помощью мобильного устройства. Помимо имеющейся онлайн-версии конфигуратора, приложение обеспечивает автоматизированный расчет необходимой мощности охлаждения. См. страницу 475.

Указание:

– Приложение по чиллерам можно бесплатно загрузить в App Store



Приложение для iPhone

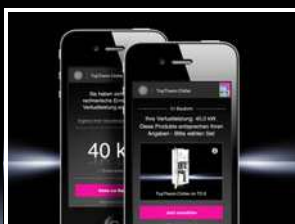

Конфигураторы

IT-инфраструктура

Конфигуратор IT-инфраструктуры

Поддержка для партнеров, интеграторов, системных инженеров или конечных клиентов при выборе правильных IT-продуктов для Вашего персонального случая применения.

Конфигуратор для:

- сетевых шкафов/шкафов для серверов TS IT
- блока распределения питания
- Liquid Cooling Package DX/CW
- системы контроля СМС III
- консоли монитор-клавиатура
- установки пожарообнаружения и тушения DET-AC III

Преимущества:

- Все разделы продукции для ЦОД: сетевые шкафы/шкафы для серверов, решения для IT-охлаждения, IT-питания и IT-мониторинга
- Для Вашего удобства предлагаются подходящие комплектующие для каждой из областей
- Результатом является индивидуальная инфраструктура, с возможностью выставления предложения от Rittal.

www.rittal.ru



Конфигуратор RiMatrix S

Ваш конфигуратор стандартизированных ЦОД для средних предприятий, филиалов и облачных вычислений.

Ваше решение будет основано на готовых модулях ЦОД.

Преимущества:

- Обзор RiMatrix S
- Пояснения к пакетам опций
- Расчет эффективности для Вашего случая
- В качестве результата конфигурация Вашего решения RiMatrix S может быть сохранена как PDF

www.rittal.ru

Конфигуратор также доступен в виде мобильного приложения.



Приложение для Android



Приложение для iPhone



Конфигуратор периферийного ЦОД

Конфигуратор ЦОД для простого подбора комплексных и готовых "Private Cloud"-решений, см. страницу 583.

Преимущества:

- Конфигурация ЦОД в несколько шагов
- Стандартизированное решение
- CFD-моделирование

www.rittal.ru



Калькулятор по IT-охлаждению

Простой выбор Liquid Cooling Package (LCP) для водяного охлаждения стоек и рядов стоек для Вашей IT-инфраструктуры.

Преимущества:

- Расчет мощности охлаждения LCP
- Рассмотрение различных физических параметров
- В качестве результата конфигурация может быть сохранена как PDF

www.rittal.ru



Конфигуратор СМС III

С его помощью можно подобрать компоненты контроля для Вашего случая применения. Необходимые компоненты комплектующих подбираются автоматически.

Преимущества:

- Обзор всех компонентов контроля
- Простой выбор
- В качестве результата Вы получаете спецификацию всех необходимых компонентов

www.rittal.ru



Конфигуратор микро-ЦОД

Подбор Вашего сейфа безопасности с различными компонентами оборудования.

Преимущества:

- Готовый микро-ЦОД всего в несколько шагов
- Индивидуальный выбор компонентов оборудования
- В качестве результата можно запросить коммерческое предложение по выбранной конфигурации шкафа

www.rittal.ru



RiZone – все для клиента, эффективность затрат

Шесть аргументов в пользу RiZone

- Оптимизация энергопотребления во всем ЦОД
- Простое проектирование
- Автоматическое определение компонентов Rittal
- Повышение безопасности и надежности ЦОД
- Интеграция физической инфраструктуры ЦОД в систему управления по сети
- Обмен данных с устройствами сторонних производителей через SNMP

Оцените сумму преимуществ RiZone вместе с особыми преимуществами, которые дает Rittal для любого случая применения.

- Обширные консультационные услуги
- Системный подход к решениям
- Малые сроки поставки
- Глобальное и локальное присутствие

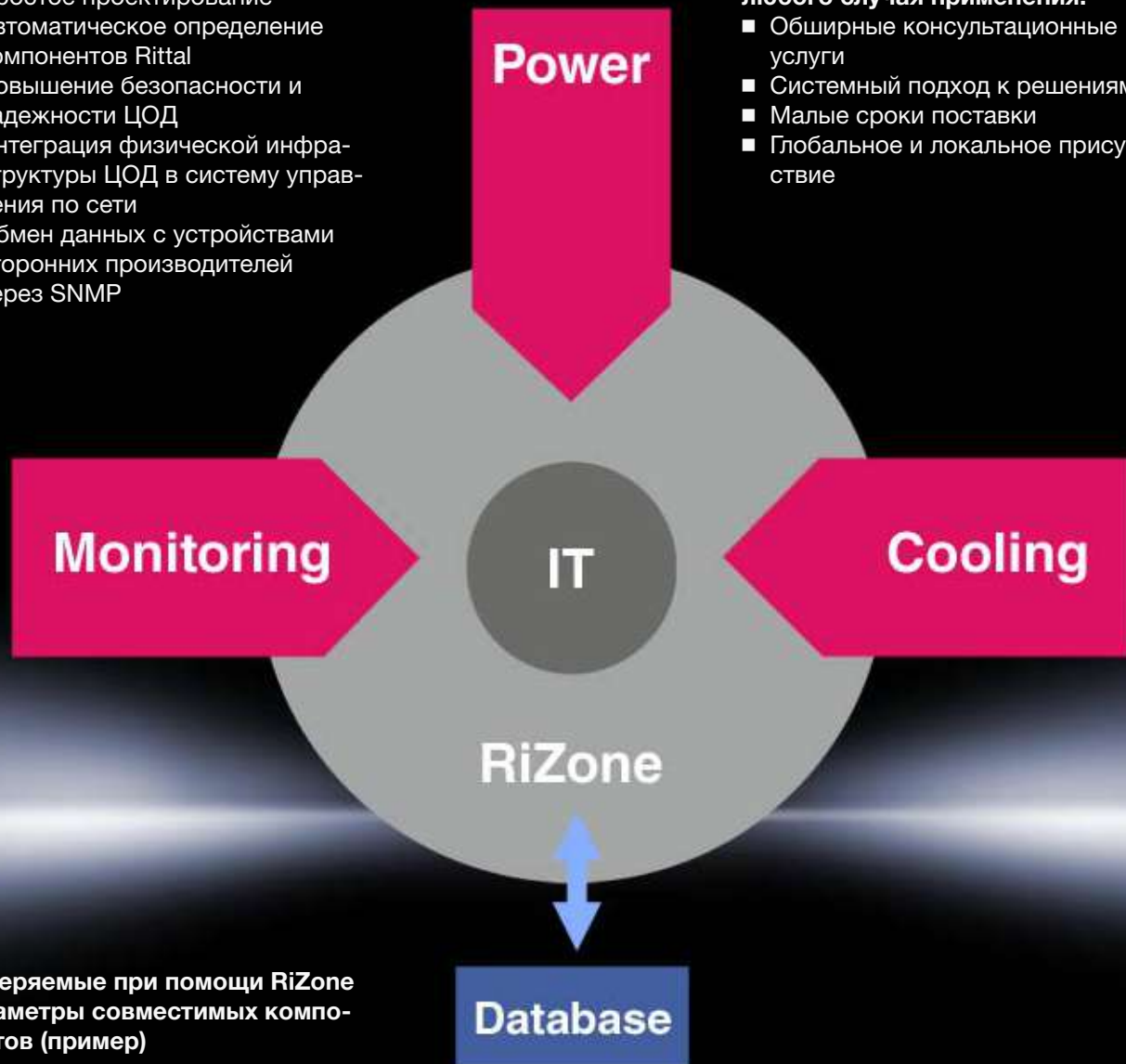

Измеряемые при помощи RiZone параметры совместимых компонентов (пример)

СМС

- Температура
- Влажность
- Вандализм
- Воздушный поток
- Перепад давления
- Раннее пожарообнаружение
- Пожаротушение
- Утечка
- Доступ

Охлаждение/LCP

- Температура подаваемой воды
- Уставка (требуемое значение)
- Средняя температура вдува

Чиллеры

- Температура подаваемой и отводимой воды
- Число оборотов насоса
- Режим работы
- Рабочий ток

Ri4Power

- Ток
- Напряжение
- Энергетика
- Мощность

ИБП

- Статус инвертора
- Статус первичной сети
- Статус батарей

PSM/PDU

- Измерение тока на шинах PSM
- Измерение тока на розетках в активных модулях PSM
- Включение-выключение отдельных розеток

DCIM – управление инфраструктурой ЦОД

RiZone – оптимальная поддержка компонентов IT-инфраструктуры

Компоненты Rittal – от серверных шкафов до электропитания, контроля микроклимата, безопасности и мониторинга – оптимально поддерживаются в режиме реального времени, благодаря согласованности измерения и управления.

- Подключение физической инфраструктуры ЦОД в систему управления инфраструктурой
- Простая настройка
- Автоматическое определение компонентов Rittal
- Редактор для создания сценариев пользователя (что произойдет, если...)
- Повышение безопасности и надежности
- Оптимизация энергопотребления в центре обработки данных
- Интеграция стороннего оборудования с поддержкой SNMP
- **Autodiscovery**
Обнаружение всех компонентов IT-инфраструктуры с поддержкой SNMP
- **Database**
Собственная база данных SQL или подключение к базам данных MS-SQL и Oracle
- **Управление емкостями**
 - Контроль емкостей ЦОД
 - Графическое отображение серверов в шкафах
 - Контроль контроля микроклимата и электропитания с резервированием
 - Определение оптимального положения монтажа серверов
 - В сочетании с DRC Online-согласование с конструкцией шкафа и смонтированными компонентами
- **Оффлайн-настройка**
 - Предварительное конфигурирование проектов RiZone
 - Поддержка компонентов Rittal CMC III и RiMatrix S
 - Простая замена компонентов по принципу "Drag and Drop"

- **Центральный контроль доступа**
 - Центральное администрирование пользователей и ПИН-кодов
 - Функция единичного ПИН
 - Функция аварийного ПИН
 - 2 способа авторизации
- **Администрирование пользователей**
 - Управление правами пользователей в RiZone
 - Поддержка AD
- **Формат Open Virtualization (OVF)**
 - Виртуальный RiZone Appliance поставляется в промышленный стандарт OVF
- **Active Directory**
 - Сервер RiZone Server может быть участником службы каталогов
 - Управление пользователями RiZone из службы каталогов
- **Доступ CMC III**
 - Центральное управление правами доступа в RiZone
 - Управление картами транспондеров
 - Центральное администрирование данных доступа
 - Функция импорта

ПО RiZone и компоненты Rittal обеспечивают максимальную энергоэффективность системного решения Rittal.

Указание:

- RiZone-Appliance Standard
- Лицензия на IP-узлы RiZone-Appliance
- ПО для отключения серверов см. страницу 562

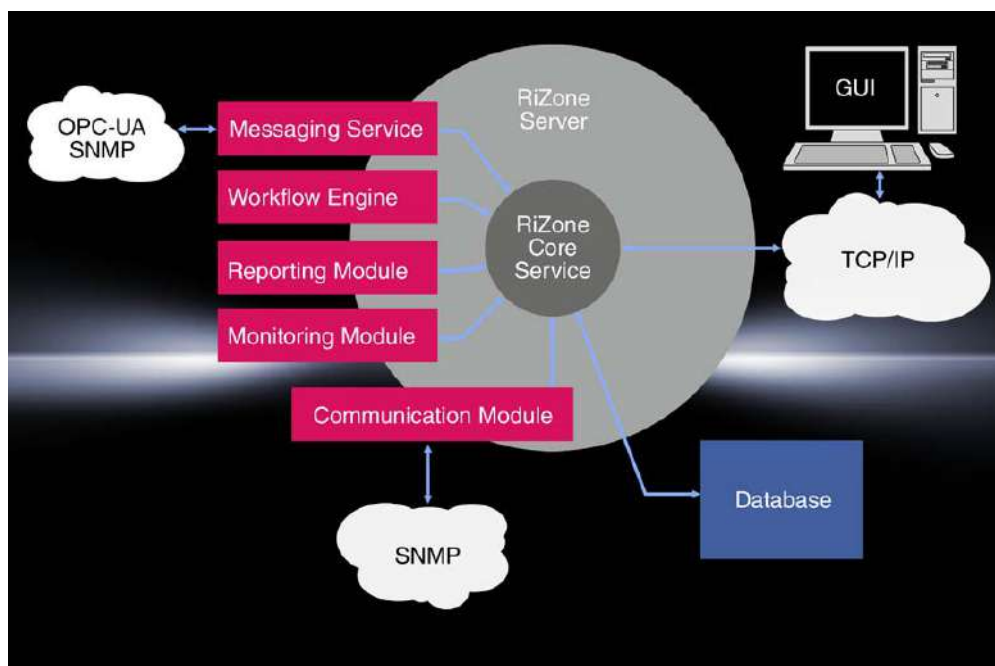



Сервис – доступность по всему миру

Всегда, когда Вам необходимо

Неважно, когда, где или как Вы хотите связаться с нами, мы всегда к Вашим услугам! Позвоните нам, напишите нам по электронной почте или используйте наш интернет-сайт, чтобы связаться с нами. Быстро, просто и надежно.

Faster

- Короткий путь, быстрая коммуникация: благодаря региональным пунктам сервиса и партнерам по сервису
- Превосходная комбинация сервиса и инжиниринга

Better

- Индивидуальные решения по сервису из одних рук
- Высокий уровень квалификации сервисных инженеров Rittal во всем мире

Everywhere

- Более 150 партнеров по сервису и более 1000 сервисных инженеров

Ваши преимущества:

- Доступность по всему миру
- 24 часа в сутки
- Возможность общения на Вашем языке



Адреса сервиса Rittal по всему миру

Германия

Тел. +49 (0) 2772 505-1855
service@rittal.de

Китай

Тел. +86 800 820 0866
service@rittal.cn

США

Тел. +1 800 477 4000
service@rittal.us

Индия

Тел. +91 (80) 2289 0792
service@rittal-india.com

Бразилия

Тел. +55 (11) 3622 2377
service@rittal.com.br

Индивидуальные услуги для всего цикла производства

С продуктами Rittal Вы всегда обеспечиваете надежность Ваших производственных процессов.

Управление жизненным циклом продуктов Rittal выходит далеко за рамки законодательно закрепленной ответственности и добровольной гарантии производителя. Таким образом, Rittal гарантирует производительность Ваших систем в течение длительного времени. Вы сами индивидуально решаете, какой уровень сервиса Вам необходим, чтобы снизить риски в случае выхода из строя продуктов.

Ваши преимущества:

- Сохранение стоимости Ваших систем/установок
- Снижение времени простоя
- Управление затратами в течение длительного времени

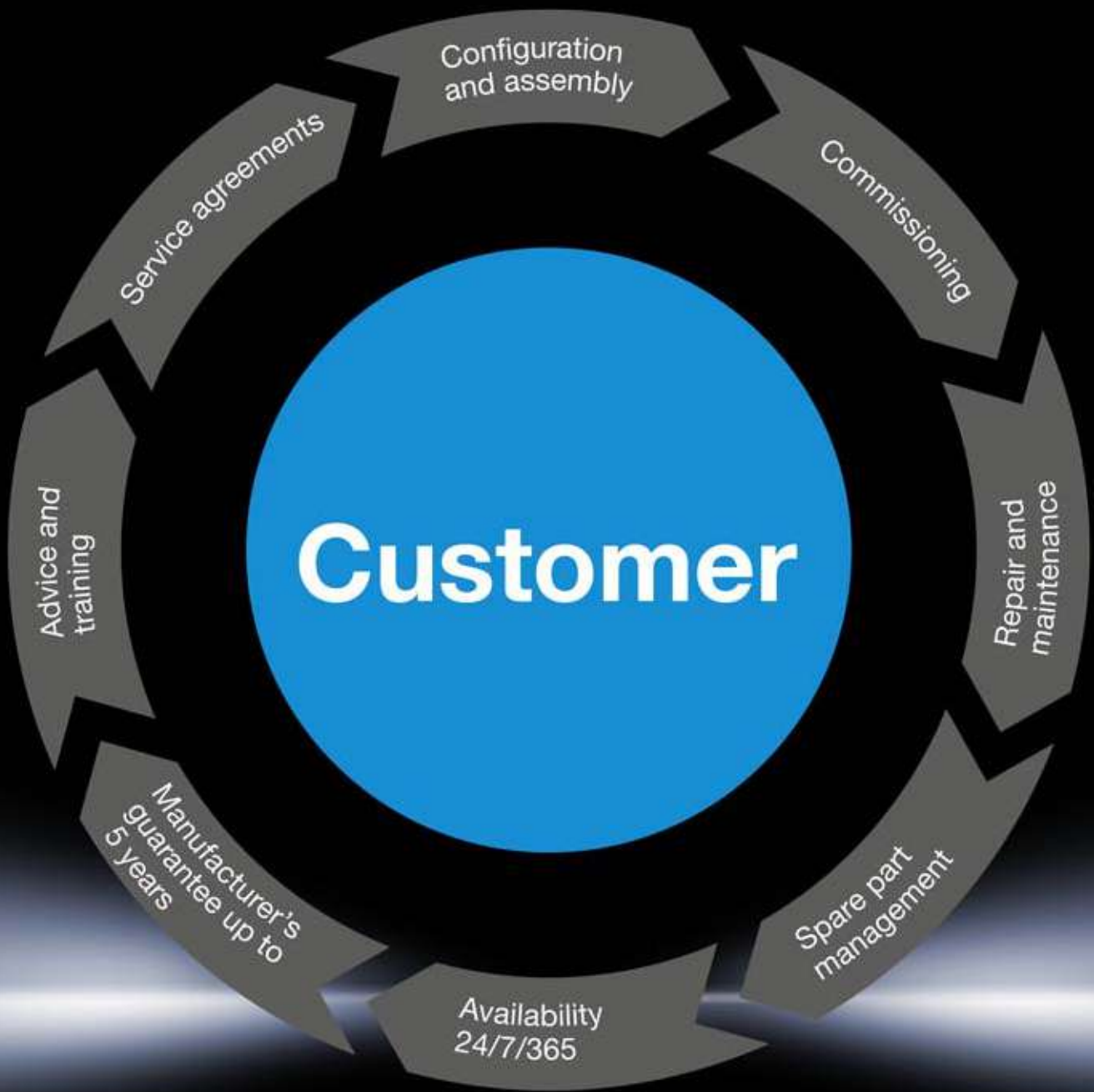

Гибкие договора на сервис для любого требования найдется подходящее решение

Обзор услуг, входящих в сервисные пакеты Rittal:

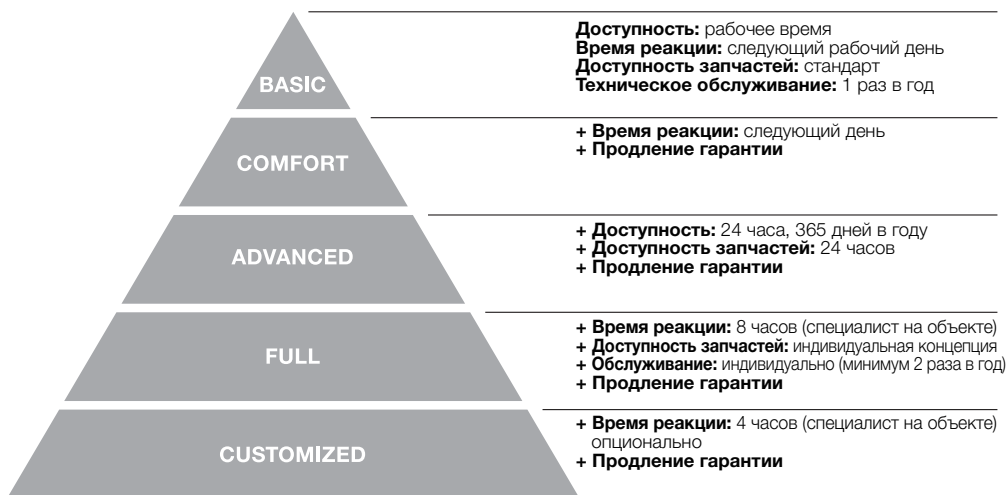

Ваши преимущества:

- Малое время реакции благодаря наличию специалистов на месте
- Сохранение стоимости систем
- Продление гарантии до 5 лет
- Поддержание запаса запчастей
- Прозрачность затрат

5 лет

Гарантия производителя

в сочетании с заключаемым договором на сервис



Мы обеспечиваем превосходство на каждом этапе

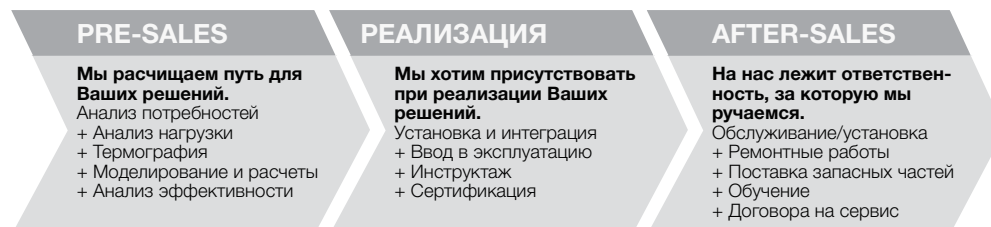

Запасные части – всегда и везде

Преимущество благодаря доступности по всему миру

Единый профессиональный сервис запчастей, который гарантирует доступность запчастей по всему миру и благодаря договорам на сервис точно адаптируется к Вашим требованиям: это предлагает Вам наш международный сервис. С помощью договора на сервис можно учесть множество деталей: например, доступность запчастей, специально для Вашего проекта или системы. Международный сервис: всегда и везде наготове.

Ваши преимущества:

- Поддержание запаса компонентов для определенного клиента в рамках договора на сервис
- Децентрализованное хранение для быстрого и удобного доступа к запчастям
- Проверенные оригинальные запчасти от производителя





Управление качеством – абсолютная необходимость, философия качества – наш принцип

"Rittal – The System" означает: целенаправленное управление качеством и постоянное улучшение продукции, услуг и внутренних процессов.

Отдел управления качеством Rittal следит за соблюдением предписаний и норм и за выполнением индивидуальных требований клиентов. Помимо этого, своими дополнительными стандартами Rittal определяет наивысшие требования к качеству. Целенаправленная философия качества Rittal гарантирует неизменно высокие стандарты и обеспечивает возможность всемирного использования всей продукции и услуг, в том числе благодаря многочисленным международным сертификатам и допускам.

Помимо качества продуктов, в центре внимания также находится качество процессов и услуг.

Все внутренние процессы постоянно дорабатываются службами качества и контролируются при помощи внутреннего аудита. Многие успешно пройденные внешние аудиторские проверки систем и клиентов каждый год подтверждают высокие стандарты качества и меры по его улучшению.

Поддержка со стороны Rittal с самого начала

- Проектирование технических спецификаций
- Создание прототипов, тестирование и моделирование
- Изготовление и монтаж
- Запас на складе и своевременная поставка
- Индивидуальные контактные лица на протяжении всего проекта

Аккредитованная испытательная лаборатория Rittal

- Моделирование климатических условий
- Динамические и статические испытания на нагрузки
- 3D-измерения
- Проверка степеней защиты IP/IK и NEMA
- Испытания на коррозионностойкость
- Испытания на электрическую безопасность и функциональность
- Испытания ПО
- Проверка мощности чиллеров, холодильных агрегатов и теплообменников
- Испытания материалов



Rittal – The System.

Faster – better – everywhere.

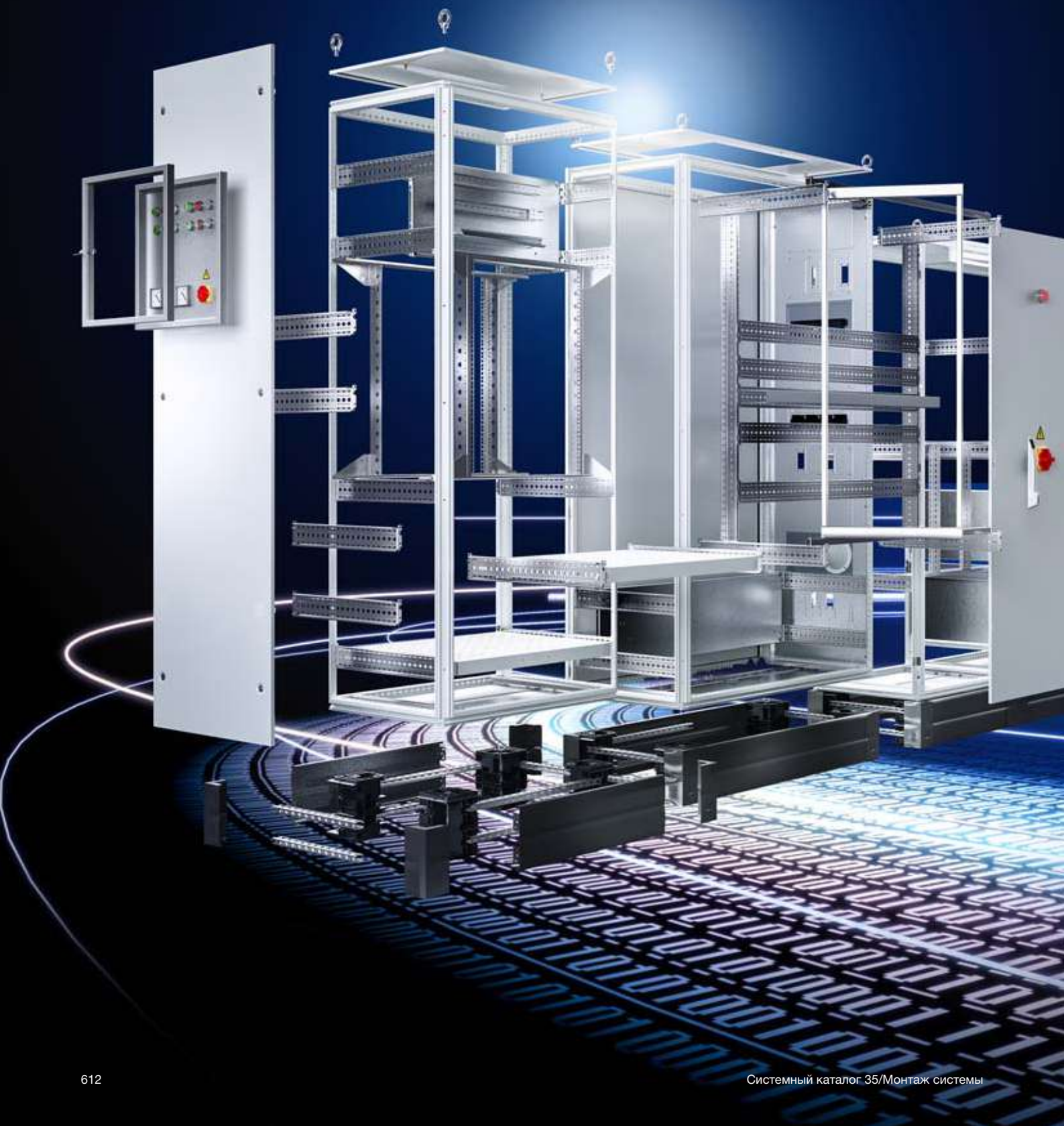

МОНТАЖ СИСТЕМЫ

Цоколь

Система цоколей Flex-Block.....	616
Цоколь TS	618
Цоколь	625

Основание

Основание.....	628
----------------	-----

Стенки

Боковые стенки	643
Разделительные перегородки.....	647
Блокировка силовым разъединителем	651

Соединение в линейку

Соединение в линейку.....	652
---------------------------	-----

Двери/замки

Варианты дверей.....	659
Монтажные комплектующие для модульной фронтальной конфигурации	662
Обзорные окна/индикаторные панели	666
Системы замков	670
Шарниры.....	684
Дверь, внутренние комплектующие	685

Крыша/настенное крепление

Крыша	690
Настенное крепление	698

Внутренний монтаж

Монтажные панели	702
Системы шин	709
Крепежные элементы.....	729
Приборные полки	739
Светильники	750
ЭМС.....	758
Внутренний монтаж для сейсмоопасных зон.....	761
Заземление	762

Прокладка кабеля

Ввод кабеля	768
Фланш-панели.....	771
Кабельный ввод.....	776
Ввод кабеля	778
Прокладка кабеля	781
Прокладка кабеля 19"	791

19" монтажное оборудование

Поворотные рамы.....	796
Комплектующие для Data Rack.....	800
Профильные шины	801
Направляющие шины	806
Дюймовый монтаж	809
Патч-панели	817
Сплайс-боксы	818
Оборудование LSA	820

Интерфейс человек/машина

Ручки	821
Наружные комплектующие	824
Передняя конструкция	825
Мониторы.....	827
Клавиатуры, полки и поддоны	828
Интерфейсы.....	835
Сигнальные колонны	837

Техническая информация

Покрытие/окраска	904
Степени защиты.....	905



Система цоколей Rittal Flex-Block



Экономия времени

- Быстрый монтаж благодаря простому соединению элементов цоколя на зажимах
- Простое соединение в линейку без инструмента специальным соединителем
- Простая транспортировка шкафа в пустом и смонтированном состоянии путем снятия панелей цоколя



Простой монтаж

- Соединение всех элементов цоколя без инструментов
- Монтаж комплектующих без инструментов, например, соединение и установка регулировочных ножек
- Симметричное исполнение по ширине и по глубине шкафа
- При использовании Flex-Block высотой 200 мм, можно комбинировать между собой панели высотой 100 и 200 мм.



Большая монтажная поверхность

- Возможность фиксации кабеля в цоколе, что дает больше места для оборудования в шкафу
- Установка монтажных шин – защелкивающееся крепление изнутри или снаружи
- Гибкость монтажа: монтажная шина с перфорацией 25 мм



Цоколь

Система цоколей Flex-Block

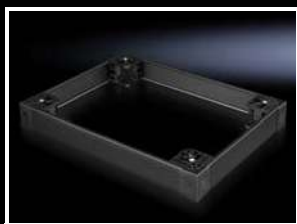

Система цоколей Rittal

Flex-Block

Свободно комбинируемая система цоколей практически для любого случая применения. Благодаря отдельной поставке угловых элементов и панелей, цоколь может быть адаптирован к любому случаю применения.

Нагрузка от шкафа приходится на угловые элементы, поэтому панели можно монтировать или демонтировать в любое время. Панели цоколя симметричны и могут без проблем монтироваться как по ширине, так и по глубине. Это обеспечивает максимальное удобство и потенциал экономии при монтаже цоколя.

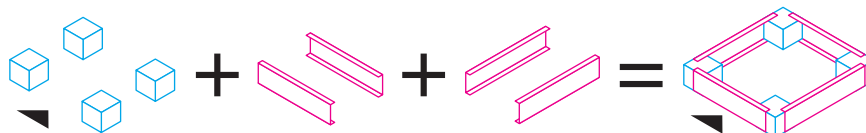

Один арт. № для угловых элементов Flex-Block передних и задних

Один арт. № для панелей Flex-Block передних и задних

Один арт. № для панелей Flex-Block боковых

Готовый цоколь Flex-Block

Цоколь, высота 100 мм							
Цоколь, высота 200 мм с панелями 200 мм							
Цоколь, высота 200 мм. Комбинация панелей 100 мм и 200 мм							

Функциональные и ценовые преимущества

Объем заказа	Функциональные преимущества	Потенциал экономии для Flex-Block высотой 100 мм по сравнению с цоколем Flex-Block в сборе
3 комплекта угловых элементов Flex-Block	Шкафы надежно устанавливаются на угловые элементы. Возможна транспортировка с помощью вилочного погрузчика или тележки.	12 панелей
3 комплекта угловых элементов Flex-Block 4 комплекта панелей Flex-Block	Полностью закрытый ряд цоколей, панели между шкафами отсутствуют. Больше пространства для монтажа и ввода кабеля.	4 панели
3 комплекта угловых элементов Flex-Block 2 комплекта панелей Flex-Block	Панели используются только в области видимости, панели между шкафами отсутствуют. Больше пространства для монтажа и ввода кабеля.	8 панелей

Другие возможности:

- Фиксация кабеля в каждом шкафу должна быть оборудована индивидуально с помощью комплектующих
- При угловых элементах Flex-Block 200 мм при необходимости можно использовать панели высотой как 100 мм, так и 200 мм

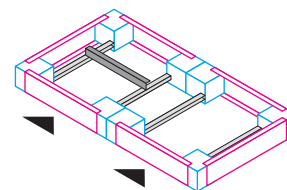

Система цоколей Flex-Block

Угловые элементы Flex-Block

для TS, TS IT, SE, PC

Высокопрочные пластиковые угловые элементы для индивидуального монтажа совместно с панелями Flex-Block и комплектующими.

Материал:

- Угловые элементы: пластик, усиленный стекловолокном
- Заглушки: ABS

Цвет:

- RAL 9005

Комплект поставки:

- 4 угловых элемента
- 4 заглушки
- Вкл. крепежный материал для установки на шкаф

Высота углового элемента мм	Арт. №
100	8100.000
200	8200.000



Комплектующие:

- Панели Flex-Block, см. страницу 617
- Монтажные шины 23 x 23 мм, см. страницу 722
- Соединитель 8000.100, см. страницу 617
- Адаптерная втулка 8000.500, см. страницу 629
- Кронштейн для крепления к полу 2817.000, см. страницу 622



Панели Flex-Block

для угловых элементов Flex-Block

Для монтажа без инструментов. При симметричных размерах шкафа панели по ширине и глубине идентичны.

Материал:

- Листовая сталь

Цвет:

- RAL 9005

Комплект поставки:

- 2 панели

Высота 100 мм, закрытые

Для ширины и глубины шкафа в мм	Арт. №
300	8100.300
400	8100.400
500	8100.500
600	8100.600
800	8100.800
1000	8100.010
1200	8100.120
1600	8100.160
1800	8100.180

Высота 100 мм, с щеточным буртиком

Для ширины и глубины шкафа в мм	Арт. №
600	8100.605
800	8100.805
1000	8100.105
1200	8100.125

Высота 100 мм, с вентиляцией

Для ширины и глубины шкафа в мм	Арт. №
600	8100.602
800	8100.802

Высота 200 мм, закрытые

Для ширины и глубины шкафа в мм	Арт. №
300	8200.300
400	8200.400
500	8200.500
600	8200.600
800	8200.800
1000	8200.010
1200	8200.120



Комплектующие:

- Фильтрующая прокладка для панели цоколя, с вентиляцией 7583.500, см. страницу 623

Соединитель

для соединения угловых элементов Flex-Block

Соединение цоколей Flex-Block в линейку без инструментов при помощи простой системы зажимов.

Материал:

- Пластик, усиленный стекловолокном

Цвет:

- RAL 9005

Кол-во	Арт. №
12 шт.	8000.100

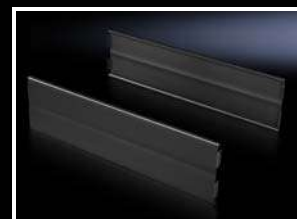

Цоколь

Цоколь TS

Модульное разнообразие цоколей

Для любой глубины шкафа: цокольные элементы передние и задние, смонтированные с угловыми элементами, одинаковы для выбранной ширины.

Только боковые панели выбираются в соответствии с глубиной шкафа и нужной конфигурацией цоколя. Модульная концепция создает особенные ценовые и функциональные преимущества.

Крепление к шкафу удобно выполняется снаружи. Внутреннее пространство цоколя создает разнообразные монтажные возможности для прокладки кабеля.

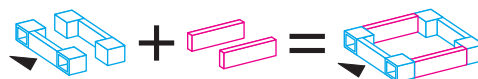

Один арт. № для элементов цоколя передних и задних

Один арт. № для панелей цоколя боковых

Готовый цоколь TS

Высота цоколя	Базовая форма	Варианты ввода кабеля				Стабилизация соединенных цоколей	
100 мм							
200 мм							

Функциональные и ценовые преимущества

Меньшее количество деталей, большие возможности, меньшие затраты на приобретение, складирование и монтаж - вот формула модульной цокольной системы.

Следующая таблица показывает на примере трех соединенных цоколей, высотой в 200 мм, пять (из множества) возможных решений и потенциал экономии панелей по сравнению с цокольной системой 200 мм с двумя боковыми панелями высотой в 100 мм.

Объем заказа	Функциональные преимущества	Потенциальная экономия вместо 12 панелей 100 мм
3 комплекта элементов цоколя 1 комплект панелей цоколя высотой 200 мм	Сквозное пространство для прокладки кабеля	2 панели 200 мм
3 комплекта элементов цоколя 1 комплект панелей цоколя высотой 200 мм 1 комплект панелей цоколя высотой 100 мм 1 комплект фланшей для соединения цоколей 8601.100 (кол-во 20 штук) Для этого решения необходимо 4 штуки	Дополнительная стабилизация для транспортировки при помощи панелей цоколя, установленных с поворотом на 90°	2 панели 200 мм 2 панели 100 мм
3 комплекта элементов цоколя 2 комплект панелей цоколя высотой 200 мм	Разделение цоколей между собой	4 панели 200 мм
3 комплекта элементов цоколя 1 комплект панелей цоколя высотой 200 мм 1 комплект панелей цоколя высотой 100 мм	Дополнительное соединение цоколей	2 панели 200 мм 2 панели 100 мм

Другие возможности:

- Ввод кабелей сбоку путем установки одной панели цоколя высотой 100 мм (сверху или снизу)
- Ввод кабеля сзади путем демонтажа одной или нескольких панелей элементов цоколя
- Кабельная шина, установленная на панели высотой 100 мм

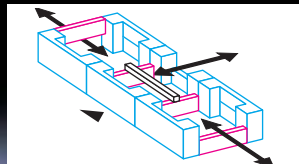
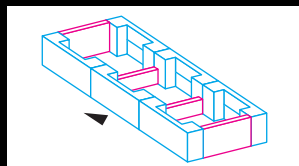
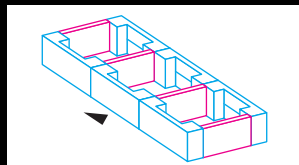
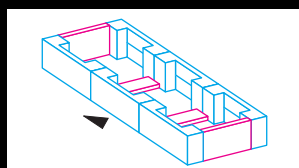
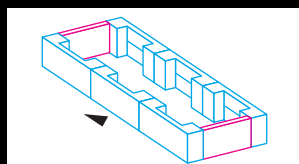

Элементы цоколя передние и задние

Листовая сталь для TS, TS IT, SE, CM, TP, PC, IW

Элемент цоколя состоит из одной панели и двух смонтированных угловых элементов. При высоте элементов цоколя 200 мм панель разделена на две части для ввода кабеля.

Материал:

- Элементы цоколя: листовая сталь
- Заглушки: пластик

Поверхность:

- Окрашенная

Цвет:

- Заглушки: RAL 9005/7035

Комплект поставки:

- 2 элемента цоколя, 4 заглушки, 4 винта и закладные гайки M12 для крепления к шкафу

! Дополнительно необходимо:

- В зависимости от применения/нагрузки, панели цоколя, боковые, см. страницу 620

+ Комплектующие:

- Кронштейн для крепления к полу 2817.000, см. страницу 622
- Фильтрующая прокладка для панели цоколя, с вентиляцией 7583.500, см. страницу 623

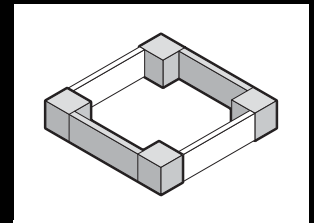

Высота 100 мм, цвет: RAL 7022

Для ширины шкафа мм	Исполнение	Арт. №
300	закрытые	8601.915
400	закрытые	8601.400
600	закрытые	8601.600
800	закрытые	8601.800
850	закрытые	8601.850
1000	закрытые	8601.000
1100	закрытые	8601.300
1200	закрытые	8601.200
1600	закрытые	8601.920
1800	закрытые	8601.980

Высота 200 мм, цвет: RAL 7022

Для ширины шкафа мм	Исполнение	Арт. №
300	закрытые	8602.915
400	закрытые	8602.400
600	закрытые	8602.600
800	закрытые	8602.800
850	закрытые	8602.850
1000	закрытые	8602.000
1100	закрытые	8602.100
1200	закрытые	8602.200
1600	закрытые	8602.920
1800	закрытые	8602.980

Высота 100 мм, цвет: RAL 7035

Для ширины шкафа мм	Исполнение	Арт. №
300	закрытые	8601.905
600	закрытые	8601.605
600	с вентиляцией	7825.601
800	закрытые	8601.805
800	с вентиляцией	7825.801

Высота 200 мм, цвет: RAL 7035

Для ширины шкафа мм	Исполнение	Арт. №
300	закрытые	8602.905
600	закрытые	8602.605
800	закрытые	8602.805

Цоколь

Цоколь TS

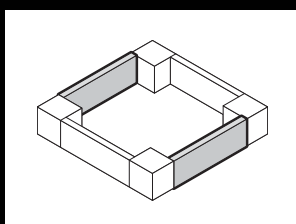
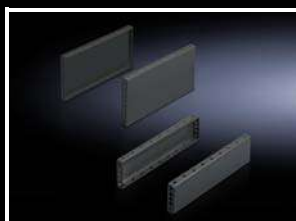

Панели цоколя, боковые

Листовая сталь для элементов цоколя передних и задних

Монтаж между элементами цоколя. При высоте 200 мм могут использоваться также две панели высотой 100 мм. Для стабилизации соединенных элементов цоколя панели (высота 100 мм) могут устанавливаться с поворотом на 90°.

Материал:

– Листовая сталь

Поверхность:

– Окрашенная

Комплект поставки:

– 2 панели цоколя вкл. материал для крепления на элементы цоколя

⚠ Дополнительно необходимо:

– Фланши для соединения цоколей 8601.100, см. страницу 620, при установке панелей цоколя с поворотом на 90°.

⊕ Комплектующие:

– Крепежные болты для цоколя, см. страницу 622

Высота 100 мм, цвет: RAL 7022

Для глубины шкафа мм	Арт. №
300	8601.030
400	8601.040
500	8601.050
600	8601.060
800	8601.080

Высота 200 мм, цвет: RAL 7022

Для глубины шкафа мм	Арт. №
300	8602.030
400	8602.040
500	8602.050
600	8602.060
800	8602.080

Высота 100 мм, цвет: RAL 7035

Для глубины шкафа мм	Арт. №
600	8601.065
800	8601.085
1000	8601.015
1200	8601.025

Высота 200 мм, цвет: RAL 7035

Для глубины шкафа мм	Арт. №
600	8602.065
800	8602.085
1000	8602.015
1200	8602.025

Фланши для соединения цоколей

для цоколя TS

Необходимы при установке панелей с поворотом на 90° для дополнительной стабилизации при транспортировке.

Дополнительно необходимо для каждой панели: 2 штуки

Материал:

– Листовая сталь

Поверхность:

– Оцинкованная

Комплект поставки:

– Вкл. винты M8 x 16 мм

Кол-во	Арт. №
20 шт.	8601.100



Распределительный кабельный отсек

для TS, SE

С интегрированной системной перфорацией для индивидуального монтажа

Высота: 200 мм

Материал:

– Листовая сталь

Цвет:

– RAL 7035

Комплект поставки:

- Панели из листовой стали спереди и сзади
- Крепежный материал для монтажа на шкаф

Для шкафов		Арт. №
Ширина мм	Глубина мм	
400	500	8600.455
400	600	8600.465
600	500	8600.655
600	600	8600.665
800	500	8600.855
800	600	8600.865
1200	500	8600.255
1200	600	8600.265



Комплектующие:

- Боковые стенки для распределительного кабельного отсека, см. страницу 621



Боковые стенки

для распределительного кабельного отсека

Высота: 200 мм

Материал:

– Листовая сталь

Цвет:

– RAL 7035

Комплект поставки:

- Вкл. крепежный материал

Для глубины шкафа мм	Кол-во	Арт. №
500	2 шт.	8600.510
600	2 шт.	8600.520



Транспортировочные ролики

для цоколя TS

Для крепления к угловым элементам цоколя высотой 100 или 200 мм.

Нагрузочная способность:

- Макс. допустимая нагрузка на каждый двойной поворотный ролик: статическая 100 кг

Комплект поставки:

- 4 двойных поворотных ролика,
- 2 шт. с фиксатором, 2 шт. без фиксатора

Цвет:

– RAL 7022

Просвет между полом и основанием мм	Арт. №
100	8800.390



Дополнительно необходимо:

- Панели цоколя, боковые, см. страницу 620



Цоколь

Цоколь TS

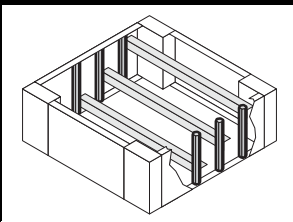
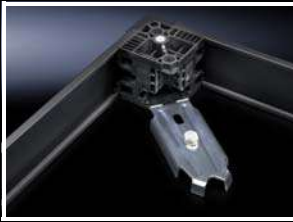

Кронштейн для крепления к полу

для

- цоколя TS
- системы цоколей Flex-Block
- цоколя, в сборе

Для крепления цоколя к полу без возможности перемещения шкафа или линейки шкафов. Для крепежных винтов до Ø 12 мм.

Материал:

– Листовая сталь

Поверхность:

– Оцинкованная

Кол-во	Арт. №
10 шт.	2817.000

Крепежные болты

для

- цоколя TS
- цоколя, в сборе
- цоколя, стационарного

Для установки на панели цоколя, боковые. С помощью распорных болтов могут быть установлены кабельные шины. Фиксация с помощью шестигранного ключа, ширина 19 мм.

Материал:

– Шестигранный стальной профиль

Поверхность:

– Оцинкованная

Для панели цоколя Высота мм	Кол-во	Арт. №
100	10 шт.	2819.000
200	10 шт.	2819.200



Комплектующие:

– Кабельные шины, см. страницу 783

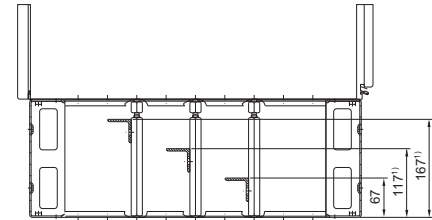

1) Только при высоте 200 мм

Регулировочный элемент

для цоколя TS

Для выравнивания неровностей пола до макс. 15 мм в месте установки шкафа. Монтируется к угловому элементу цоколя. Регулировка осуществляется при помощи шестигранного ключа SW 19.

Преимущества:

- Может быть скорректировано смещение двери, вызванное неровностью пола.
- Монтируется на установленный шкаф, т.е. не нужно планировать монтаж регулировочного элемента до установки шкафа.

Нагрузочная способность:

– Макс. допустимая статическая нагрузка: 2500 Н на каждый регулировочный элемент (необходимо проверить несущую способность поверхности установки)

Комплект поставки:

– Вкл. крепежный материал

Для высоты цоколя мм	Кол-во	Арт. №
100	4 шт.	2891.000
200	4 шт.	2892.000

Заглушка

для элементов цоколя TS

В качестве замены.

Материал:

– Пластик ABS

Цвет:

– RAL 9005

Для высоты цоколя мм	Кол-во	Арт. №
100	4 шт.	8601.130
200	4 шт.	8601.140



Цоколь, стационарный

для PC, IW

Соответствует дизайну корпуса, высота 100 мм, спереди с выступом.

Материал:

– Листовая сталь, 2,0 мм

Цвет:

– RAL 7035

– Декоративный элемент, спереди: RAL 7015

Комплект поставки:

- 1 декоративный элемент, передний
- 1 элемент цоколя, задний
- 2 панели цоколя, боковые

Для глубины мм	Арт. №
600	8800.920



Комплектующие:

- Двойные поворотные ролики 7495.000, см. страницу 628
- Регулировочные ножки 4612.000, см. страницу 628
- Крепежные болты 2819.000, см. страницу 622
- Комбинированный держатель 4183.000, см. страницу 731



Фильтрующая прокладка

для панели цоколя, с вентиляцией

Для закрытия панели в цоколе Flex-Block. Фильтрующая прокладка просто вкладывается в панель с задней стороны. Можно укоротить до нужной длины.

Для ширины шкафа мм	Кол-во	Арт. №
600/800	4 шт.	7583.500



Фильтрующая прокладка

для элемента цоколя с вентиляцией

Для закрытия панели в элементе цоколя. Крепежная рама просто вставляется в панель цоколя за фильтрующей прокладкой. Класс фильтрации G3 согласно DIN EN 779.

Комплект поставки:

Вкл. крепежную раму

Для ширины шкафа мм	Кол-во	Арт. №
600	1 шт.	7561.500
800	1 шт.	7581.500

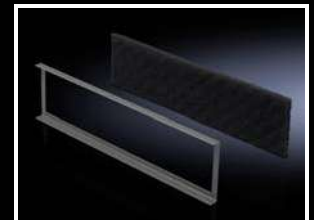

Цоколь

Цоколь TS



Элементы цоколя передние и задние

Нержавеющая сталь для TS, SE

Материал:

– Нержавеющая сталь 1.4301 (AISI 304)

Поверхность:

– Шлифовка, зерно 400

Комплект поставки:

– Вкл. крепежный материал для монтажа на шкаф

Высота 100 мм:

– 2 панели передняя/задняя

Высота 200 мм:

– 2 угловых элемента со съемной панелью,
– 1 панель передняя/задняя

Для ширины шкафа мм	Высота мм	Арт. №
600	100	8701.600
800	100	8701.800
1000	100	8701.000
1200	100	8701.200
600	200	8702.600
800	200	8702.800
1000	200	8702.000
1200	200	8702.200



Комплектующие:

– Панель цоколя, модульная (перфорированная), см. страницу 624



Панели цоколя, боковые

Нержавеющая сталь для элементов цоколя, передних и задних

Монтаж между элементами цоколя. При высоте 200 мм могут использоваться также две панели высотой 100 мм. Для стабилизации соединенных элементов цоколя панели (высота 100 мм) могут устанавливаться с поворотом на 90°.

Материал:

– Нержавеющая сталь 1.4301 (AISI 304)

Поверхность:

– Шлифовка, зерно 400

Комплект поставки:

– 2 панели цоколя вкл. материал для крепления на элементы цоколя

Для глубины шкафа мм	Высота мм	Арт. №
400	100	8701.040
500	100	8701.050
600	100	8701.060
400	200	8702.040
500	200	8702.050
600	200	8702.060



Дополнительно необходимо:

– Фланши для соединения цоколей 8601.100, см. страницу 620, при установке панелей цоколя с поворотом на 90°.



Комплектующие:

– Крепежные болты для цоколя, см. страницу 622



Панель цоколя, модульная

для

■ цоколя TS нержавеющей стали

■ цоколя, в сборе, нержавеющей стали

Для надежной прокладки кабеля в цоколе между полом и шкафом.

Ширина: 175 мм

Материал:

– Нержавеющая сталь 1.4301 (AISI 304)

Комплект поставки:

– 4 панели цоколя

Указание:

– На каждые 200 мм ширины цоколя необходима одна панель цоколя.

Для глубины шкафа мм	Кол-во	Арт. №
400	4 шт.	2907.000
500	4 шт.	2908.000
600	4 шт.	2913.000



Комплектующие:

– Кабельные хомуты, см. страницу 785

Цоколь, в сборе

Листовая сталь для АЕ, универсального пульта ТР

Передние и задние панели с установленными угловыми элементами и боковыми панелями.

Материал:

– Листовая сталь

Поверхность:

– Окрашенная

Цвет:

– RAL 7022

Комплект поставки:

– Вкл. крепежный материал для монтажа на шкаф

Высота 100 мм:

– 4 угловых элемента
– 2 панели передняя/задняя
– 2 панели боковые

Высота 200 мм:

– 4 угловых элемента
– 1 панель передняя/задняя 200 мм,
– 2 панели передние/задние 100 мм
– 4 панели боковые

Цоколь для универсального пульта ТР, высота 100 мм

Для шкафов/пультов		Глубина цоколя мм	Арт. №
Ширина мм	Глубина мм		
600	500	450	2807.200

Цоколь для АЕ, высота 200 мм

Для шкафов		Глубина цоколя мм	Арт. №
Ширина мм	Глубина мм		
600	300	279	2826.200
800	300	279	2828.200
1000	300	279	2802.200

Цоколь для АЕ, высота 100 мм

Для шкафов		Глубина цоколя мм	Арт. №
Ширина мм	Глубина мм		
600	300	279	2816.200
800	300	279	2818.200
1000	300	279	2801.200



Комплекующие:

– Крепежные болты, см. страницу 622
– Кронштейн для крепления к полу, см. страницу 622

Цоколь, в сборе

Нержавеющая сталь для напольных пультов из нержавеющей стали

Высота: 100 мм

При необходимости 2 цоколя можно поставить друг на друга.

Материал:

– Нержавеющая сталь 1.4301 (AISI 304)

Поверхность:

– Шлифовка

Комплект поставки:

– Вкл. крепежный материал для монтажа на шкаф
– 2 панели передняя/задняя
– 2 панели боковые

Для шкафов/пультов		Арт. №
Ширина мм	Глубина мм	
600	400	2865.000
800	400	2869.000
1000	400	2867.000
1200	400	2870.000



Комплекующие:

– Регулировочные ножки, см. страницу 626
– Панель цоколя, модульная (перфорированная), см. страницу 624

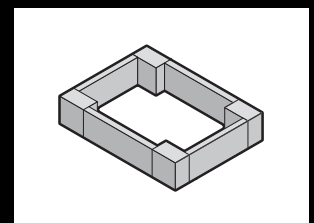
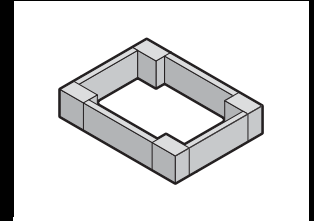

Цоколь

Цоколь



Литые ножки

Для надежной установки

- корпуса для ПК Tower или
- других конструкций

Глубина: 700 мм

Материал:

- Литой алюминий

Цвет:

- RAL 7035

Комплект поставки:

- Вкл. крепежный материал

Кол-во	Арт. №
2 шт.	6902.920



Комплектующие:

- Крепление к полу CP 6147.000, см. страницу 205
- Двойные поворотные ролики, см. страницу 628



Регулировочные ножки

Для монтажа непосредственно под цоколем TS и цоколем в сборе. Для беспрепятственного доступа, например, для чистки пола и выравнивания неровностей пола.

Нагрузочная способность:

- Макс. допустимая статическая нагрузка: 400 кг на регулировочную ножку

Диапазон регулировки:

- M12: 55 мм – 125 мм
- M16: 45 мм – 120 мм

Материал:

- Нержавеющая сталь 1.4301 (AISI 304)

Резьба	Кол-во	Арт. №
M12	4 шт.	2889.000
M16	4 шт.	2890.000



В качестве альтернативы можно использовать:

- Регулировочные ножки Hygienic Design, см. страницу 210



Траверса

для TS, SE, SM, TP, PC, IW регулируемая

- Для повышения устойчивости установки
- Высота 70 мм
- Регулируется под глубину корпуса

Для повышения устойчивости траверса выступает за раму основания спереди и сзади на 138 мм. Задняя часть вытягивается для более глубоких шкафов и фиксируется винтами. Для крепления к основанию и шкафу с монтажным отверстием сбоку, спереди и сзади. Ролики и регулировочные ножки крепятся при помощи приваренных гаек M12.

Материал:

- Листовая сталь

Поверхность:

- Окрашенная

Цвет:

- RAL 7015

Для глубины корпуса мм	Арт. №
400	8601.450
500	
600	8601.680
800	



Комплектующие:

- Двойные поворотные ролики 6148.000, 7495.000, см. страницу 628
- Регулировочные ножки 4612.000, 7493.100, см. страницу 628



Защита от опрокидывания

для TS IT

Выдвижная защита от опрокидывания может быть быстро и легко установлена на раму основания стойки TS IT и выдвигается только при необходимости.

Нагрузочная способность:

– Статическая нагрузка макс. до 150 кг

Материал:

– Листовая сталь

Поверхность:

– Оцинкованная

Комплект поставки:

– Вкл. крепежный материал

Указание:

– Защита от опрокидывания не может использоваться вместе с панелями/рамой основания или цоколем

Глубина шкафа мм	Кол-во	Арт. №
1000	1 шт.	7825.250

! Дополнительно необходимо:

- Регулировочные ножки, см. страницу 628 и/или
- набор для транспортировки, см. страницу 629

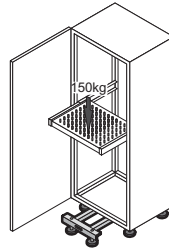

Цоколь

для FlatBox

Крепление цоколя осуществляется через уже имеющиеся резьбовые отверстия в основании FlatBox. Имеется вырез сзади для прокладки кабеля.

Материал:

– Листовая сталь

Поверхность:

– Порошковое покрытие

Цвет:

– RAL 7035

Комплект поставки:

- Вкл. 4 регулировочные ножки
- Вкл. крепежный материал

Для основания		Высота мм	Кол-во	Арт. №
Ширина мм	Глубина мм			
600	600	50	1 шт.	7507.750
700	700	50	1 шт.	7507.755



Основание

Основание



Регулируемые ножки

для TS, TS IT, SE, PC, IW

Для установки стойки при наличии неровностей пола. Крепежная резьба M12. Опционально с внутренним шестигранником для регулировки изнутри шкафа.

Нагрузочная способность:

- Макс. допустимая статическая нагрузка: ок. 300 кг на регулировочную ножку

Внутренний шестигранник	Диапазон регулировки	Кол-во	Арт. №
без	18 – 43 мм	4 шт.	4612.000
с	18 – 63 мм	4 шт.	7493.100

! Дополнительно необходимо:

- Для монтажа на цоколь TS: цокольный адаптер 8800.220, см. страницу 629
- Для монтажа на систему цоколей Flex-Block: адаптерная втулка 8000.500, см. страницу 629



Регулируемые ножки

для FlatBox M10 x 20 мм

Ввинчиваются в основание корпуса, при использовании в качестве напольного или настольного корпуса.

Размер ключа 17, крепежная резьба внутренний шестигранник 30.

Кол-во	Арт. №
4 шт.	7507.740



Регулируемые ножки

Высота 85 – 115 мм

Для установки на шкафы TS, SE и PC, для упрощения чистки пола и для выравнивания неровностей пола ±15 мм.

Высота: 100 мм

Нагрузочная способность:

- Макс. допустимая статическая нагрузка: 350 кг на регулировочную ножку

Материал:

- Нержавеющая сталь 1.4301 (AISI 304)

Комплект поставки:

- Вкл. крепежный материал для шкафа

Кол-во	Арт. №
4 шт.	2859.000

⇔ В качестве альтернативы можно использовать:

- Регулируемые ножки Hygienic Design, см. страницу 210



Двойные поворотные ролики

Крепежная резьба M12 x 20.

Для:

- системы линейных шкафов TS 8
- отдельного системного шкафа SE 8
- системы шкафов для ПК
- напольной плиты стойки
- стойки 6106.200/6106.300
- нижней части пультов TopPult
- промышленных рабочих станций
- Data Rack

! Дополнительно необходимо:

- Для монтажа на цоколь TS: цокольный адаптер для двойных поворотных роликов 8800.290, см. страницу 630

	Макс. допустимая статическая нагрузка (на ролик) кг	75 кг
	Просвет между полом и основанием	85 мм
1	Фиксатор	2 с, 2 без
	Кол-во	4 шт.
	Цвет	черный с серой опорной поверхностью
	Арт. №	6148.000



	Макс. допустимая статическая нагрузка (на ролик) кг	120 кг
	Просвет между полом и основанием	125 мм
2	Фиксатор	2 с, 2 без
	Кол-во	4 шт.
	Цвет	черный
	Арт. №	7495.000

Транспортировочные ролики для TE

Ролики ввинчиваются вместо регулировочных ножек в углы рамы основания. Просвет между полом и основанием: 58 мм, крепежная резьба M10 x 20.

Комплект поставки:

- Вкл. крепежный материал

Макс. нагрузка (статическая) на шкаф Н	Кол-во	Арт. №
3000	4 шт.	7000.672



Набор для транспортировки для TS IT

Просвет между полом и основанием: ок. 40 мм

Нагрузочная способность:

- Макс. допустимая статическая нагрузка: 750 кг на шкаф

Комплект поставки:

- 4 ролика (2 поворотных) вкл. крепежный материал

Кол-во	Арт. №
4 шт.	7825.900

Указание:

- Только для шкафов без панелей основания, поддона основания или уголков для крепления панелей основания.



Адаптерная втулка

для Flex-Block

Для крепления регулировочных ножек к Flex-Block и для соединения угловых элементов цоколя.

Материал:

- Сталь

Поверхность:

- Оцинкованная

Комплект поставки:

- 12 адаптерных втулок
- 8 винтов M12
- 8 подкладных шайб

Кол-во	Арт. №
12 шт.	8000.500



Комплектующие:

- Регулировочные ножки 4612.000, см. страницу 628



Цокольный адаптер

для регулировочных ножек

Соединительный элемент для крепления регулировочных ножек M12 на цоколь TS.

Материал:

- Листовая сталь

Поверхность:

- Оцинкованная

Кол-во	Арт. №
4 шт.	8800.220



Комплектующие:

- Регулировочные ножки 4612.000, 7493.100, см. страницу 628



Основание

Основание



Цокольный адаптер

для двойных поворотных роликов

Соединительный элемент для монтажа двойных поворотных роликов на цоколь TS.

Материал:

– Листовая сталь

Поверхность:

– Оцинкованная

Кол-во	Арт. №
4 шт.	8800.290

Указание:

– Панели цоколя, боковые, см. страницу 620, везде, где устанавливается двойной поворотный ролик



Разделитель по ширине

Разделяет шкафы TS шириной 1200 мм на две части.

Материал:

– Листовая сталь

Поверхность:

– Оцинкованная

Комплект поставки:

– 1 шт. =
1 уголок правый, 1 уголок левый, 2 компенсирующие пластины для верхней части, крепежные комплектующие

Кол-во	Арт. №
1 шт.	8800.200

! Дополнительно необходимо:

– Монтажная шина TS 18 x 38 мм, см. страницу 720.
– Монтажные шасси PS 23 x 73 мм, см. страницу 722
в зависимости от положения монтажа

**1-е положение монтажа:
две монтажные панели рядом.**

Две монтажные панели рядом (от ширины шкафа 600 мм) в шкафу шириной 1200 мм обеспечивают независимое размещение и удобство эксплуатации.

! Дополнительно необходимо:

– 4 шт. монтажных шин TS 18 x 38 мм снизу, в соответствии с глубиной шкафа, см. страницу 720
– 1 шт. монтажные шасси TS 23 x 38 мм сверху, в соответствии с глубиной шкафа, см. страницу 722

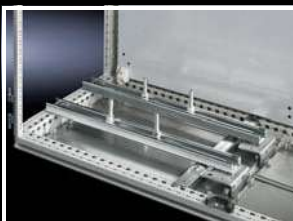
**2-е положение монтажа:
системные несущие шины, установлены слева.**

Тяжелые компоненты устанавливаются на системные несущие шины, а остальное пространство основания свободно, например, для беспрепятственного ввода кабеля.

! Дополнительно необходимо:

– 2 шт. системные несущие шины 4361.000, см. страницу 724
– 1 шт. монтажная шина TS 18 x 38 мм в соответствии с глубиной шкафа (входит в комплект поставки стандартного шкафа)

**3-е положение монтажа:
кабельная шина, установлена слева.**

У шкафов шириной 1200 мм позволяет различным образом осуществлять разделение по ширине, ввод фиксации кабеля слева и справа в шкаф.

! Дополнительно необходимо:

– 1 кабельная шина 4191.000, см. страницу 783
– 1 шт. монтажная шина TS 18 x 38 мм в соответствии с глубиной шкафа (входит в комплект поставки стандартного шкафа)

Угол жесткости

для TS, SE, универсального пульта TP

Дополнительная стабилизация к натяжным лентам, если оборудованные шкафы для транспортировки крепятся через основание к цоколю или поддону.

Материал:

– Листовая сталь

Поверхность:

– Оцинкованная

Комплект поставки:

– Вкл. крепежный материал

Кол-во	Арт. №
4 шт.	8800.830



Глухая панель

для CM, TP

Для закрытия всего выреза в основании у CM или в качестве крышки для нижних частей TP.

Материал:

– Листовая сталь

Поверхность:

– Структурное покрытие

Цвет:

– RAL 7035

Степени защиты IP согл. МЭК 60 529:

– IP 55

Комплект поставки:

– Вкл. крепежный материал

Для шкафа		Арт. №
Ширина мм	Глубина мм	
600	400	5001.130
800	400	5001.140
1000	400	5001.150
1200	400	5001.160
1600	400	6730.030
600	500	6730.100
800	500	6730.110
1200	500	6730.120
1600	500	6730.130



Зажимы

для панелей основания

В качестве запаса или для дополнительной фиксации панелей основания в TS, SE, CM, TP.

Материал:

– Листовая сталь

Поверхность:

– Оцинкованная

Кол-во	Арт. №
50 шт.	8800.075



Основание

Основание



Панель основания

для СМ, ТР

Возможно выравнивание потенциалов через крепежные элементы и точки заземления.

Материал:

– Листовая сталь

Поверхность:

– Оцинкованная

Комплект поставки:

– Вкл. крепежный материал

Указание:

– Для повышенной устойчивости и универсального ввода кабеля проем в основании при ширине шкафа 1000, 1200 и 1600 мм разделен на две части, каждая часть комплектуется индивидуально

Для глубины шкафа 300 мм, полные модульные группы

	Для ширины шкафа/пульта мм								
	Один вырез в основании				Два выреза в основании				
			мм				мм		
Для ширины корпуса			600	800			1000	1200	1600
Модульные группы для ввода кабеля	Кол-во	Кол-во компл.	Арт. №		Кол-во	Кол-во компл.	Арт. №		

Прижимной профиль, в центре

Панель основания, глубина 50 мм	1 шт.	2	5001.210	5001.211	1 шт.	4	5001.212	5001.213	5001.233
Профиль для ввода кабеля, в центре	2 шт.	1	8802.060	8802.080	4 шт.	1	8802.100	8802.120	8802.160

Прижимной профиль, сзади

Панель основания, глубина 100 мм	1 шт.	1	5001.214	5001.215	1 шт.	2	5001.216	5001.217	5001.234
Профиль для ввода кабеля, сзади	2 шт.	1	8802.065	8802.085	4 шт.	1	8802.105	8802.125	8802.165

Вводы, 1 ряд

Панель основания, глубина 50 мм	1 шт.	1	5001.210	5001.211	1 шт.	2	5001.212	5001.213	5001.233
Панели для ввода кабеля	1 шт.	1	5001.226	5001.227	1 шт.	2	5001.228	5001.229	5001.237

Кабельные вводы и вводы для кабеля со штекерами, см. страницу 769.

Для кабельных вводов

односекционные

Панель основания, глубина 150 мм	1 шт.	1	5001.218	5001.219	1 шт.	2	5001.220	5001.221	5001.235
----------------------------------	-------	---	----------	----------	-------	---	----------	----------	----------

двухсекционные

Панель основания, глубина 50 мм	1 шт.	1	5001.210	5001.211	1 шт.	2	5001.212	5001.213	5001.233
Панель основания, глубина 100 мм	1 шт.	1	5001.214	5001.215	1 шт.	2	5001.216	5001.217	5001.234

Кабельные вводы, см. страницу 776

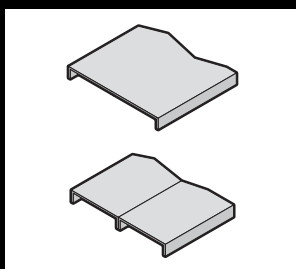
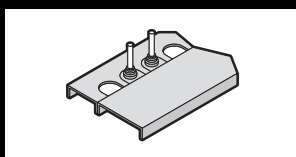
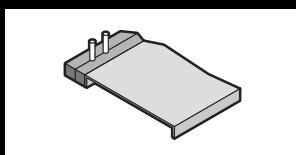
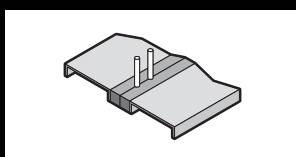

Для глубины шкафа 400 мм, полные модульные группы

	Для ширины шкафа/пульта мм								
	Один вырез в основании				Два выреза в основании				
									
Для ширины корпуса			600	800			1000	1200	1600
Модульные группы для ввода кабеля	Кол-во	Кол-во компл.	Арт. №		Кол-во	Кол-во компл.	Арт. №		

Прижимной профиль, в центре

Панель основания, глубина 50 мм	1 шт.	1	5001.210	5001.211	1 шт.	2	5001.212	5001.213	5001.233
Панель основания, глубина 150 мм	1 шт.	1	5001.218	5001.219	1 шт.	2	5001.220	5001.221	5001.235
Профиль для ввода кабеля, в центре	2 шт.	1	8802.060	8802.080	4 шт.	1	8802.100	8802.120	8802.160

Прижимной профиль, сзади

Панель основания, глубина 100 мм	1 шт.	2	5001.214	5001.215	1 шт.	4	5001.216	5001.217	5001.234
Профиль для ввода кабеля, сзади	2 шт.	1	8802.065	8802.085	4 шт.	1	8802.105	8802.125	8802.165

Прижимной профиль, в центре и сзади

Панель основания, глубина 50 мм	1 шт.	1	5001.210	5001.211	1 шт.	2	5001.212	5001.213	5001.233
Панель основания, глубина 100 мм	1 шт.	1	5001.214	5001.215	1 шт.	2	5001.216	5001.217	5001.234
Профиль для ввода кабеля, в центре	2 шт.	1	8802.060	8802.080	4 шт.	1	8802.100	8802.120	8802.160
Профиль для ввода кабеля, сзади	2 шт.	1	8802.065	8802.085	4 шт.	1	8802.105	8802.125	8802.165

Вводы, 1 ряд

Панель основания, глубина 150 мм	1 шт.	1	5001.218	5001.219	1 шт.	2	5001.220	5001.221	5001.235
Панели для ввода кабеля	1 шт.	1	5001.226	5001.227	1 шт.	2	5001.228	5001.229	5001.237

Кабельные вводы и вводы для кабеля со штекерами, см. страницу 769.

Вводы, 2 ряда

Панель основания, глубина 50 мм	1 шт.	1	5001.210	5001.211	1 шт.	2	5001.212	5001.213	5001.233
Панели для ввода кабеля	1 шт.	2	5001.226	5001.227	1 шт.	4	5001.228	5001.229	5001.237

Кабельные вводы и вводы для кабеля со штекерами, см. страницу 769.

ЭМС

ЭМС-панель основания	1 шт.	1	8800.660	8800.680	1 шт.	2	8800.600	8800.620	–
Панель основания, глубина 100 мм	1 шт.	1	5001.214	5001.215	1 шт.	2	5001.216	5001.217	–

Кабельные вводы и вводы для кабеля со штекерами, см. страницу 769.

Для кабельных вводов

односекционные

Панель основания, глубина 250 мм	1 шт.	1	5001.222	5001.223	1 шт.	2	5001.224	5001.225	5001.236
----------------------------------	-------	---	----------	----------	-------	---	----------	----------	----------

двухсекционные

Панель основания, глубина 150 мм	1 шт.	1	5001.218	5001.219	1 шт.	2	5001.220	5001.221	5001.235
Панель основания, глубина 100 мм	1 шт.	1	5001.214	5001.215	1 шт.	2	5001.216	5001.217	5001.234

Кабельные вводы, см. страницу 776

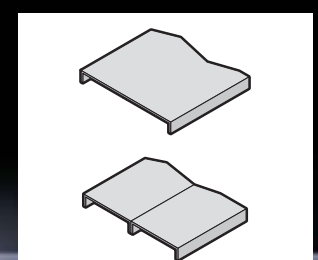
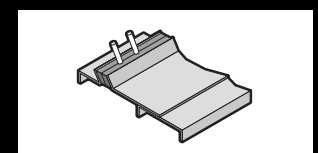
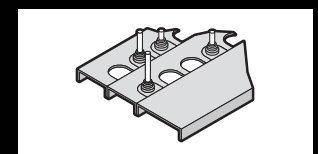
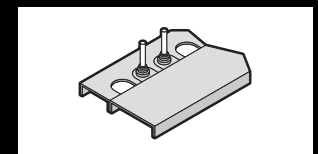
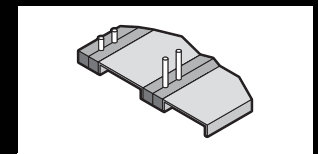
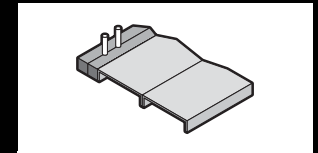
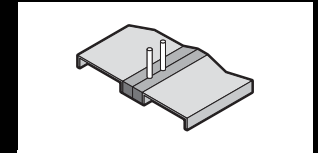

Основание

Основание

Для глубины шкафа 500 мм, полные модульные группы

	Для ширины шкафа/пульта мм							
	Один вырез в основании				Два выреза в основании			
			600 800				1000 1200 1600	
Для ширины корпуса								
Модульные группы для ввода кабеля	Кол-во	Кол-во компл.	Арт. №		Кол-во	Кол-во компл.	Арт. №	

Прижимной профиль, в центре

Панель основания, глубина 50 мм	1 шт.	1	5001.210	5001.211	1 шт.	2	5001.212	5001.213	5001.233
Панель основания, глубина 250 мм	1 шт.	1	5001.222	5001.223	1 шт.	2	5001.224	5001.225	5001.236
Профиль для ввода кабеля, в центре	2 шт.	1	8802.060	8802.080	4 шт.	1	8802.100	8802.120	8802.160

Прижимной профиль, сзади

Панель основания, глубина 150 мм	1 шт.	2	5001.218	5001.219	1 шт.	4	5001.220	5001.221	5001.235
Профиль для ввода кабеля, сзади	2 шт.	1	8802.065	8802.085	4 шт.	1	8802.105	8802.125	8802.165

Прижимной профиль, в центре и сзади

Панель основания, глубина 50 мм	1 шт.	1	5001.210	5001.211	1 шт.	2	5001.212	5001.213	5001.233
Панель основания, глубина 100 мм	1 шт.	2	5001.214	5001.215	1 шт.	4	5001.216	5001.217	5001.234
Профиль для ввода кабеля, в центре	2 шт.	1	8802.060	8802.080	4 шт.	1	8802.100	8802.120	8802.160
Профиль для ввода кабеля, сзади	2 шт.	1	8802.065	8802.085	4 шт.	1	8802.105	8802.125	8802.165

Вводы, 1 ряд

Панель основания, глубина 250 мм	1 шт.	1	5001.222	5001.223	1 шт.	2	5001.224	5001.225	5001.236
Панели для ввода кабеля	1 шт.	1	5001.226	5001.227	1 шт.	2	5001.228	5001.229	5001.237

Кабельные вводы и вводы для кабеля со штекерами, см. страницу 769.

Вводы, 2 ряда

Панель основания, глубина 150 мм	1 шт.	1	5001.218	5001.219	1 шт.	2	5001.220	5001.221	5001.235
Панели для ввода кабеля	1 шт.	2	5001.226	5001.227	1 шт.	4	5001.228	5001.229	5001.237

Кабельные вводы и вводы для кабеля со штекерами, см. страницу 769.

ЭМС

ЭМС-панель основания	1 шт.	1	8800.660	8800.680	1 шт.	2	8800.600	8800.620	-
Панель основания, глубина 100 мм	1 шт.	2	5001.214	5001.215	1 шт.	4	5001.216	5001.217	-

Кабельные вводы и вводы для кабеля со штекерами, см. страницу 769.

Для кабельных вводов, двухсекционные

Панель основания, глубина 100 мм	1 шт.	1	5001.214	5001.215	1 шт.	2	5001.216	5001.217	5001.234
Панель основания, глубина 250 мм	1 шт.	1	5001.222	5001.223	1 шт.	2	5001.224	5001.225	5001.236

Кабельные вводы, см. страницу 776

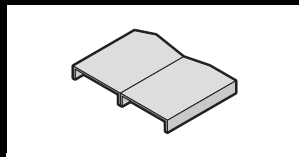
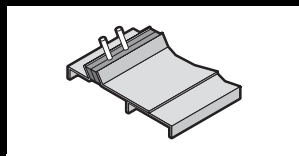
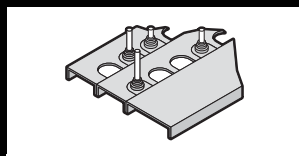
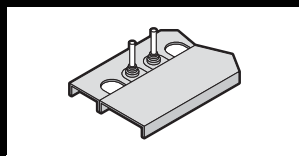
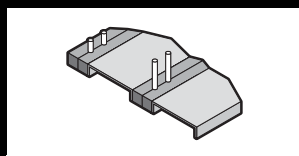
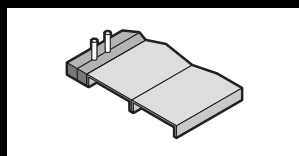
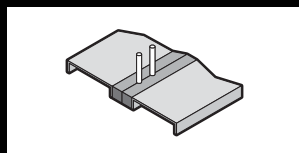

Панель основания

для TS IT

Возможно выравнивание потенциалов через крепежные элементы и точки заземления.

■ Набор панелей основания

Для полного закрытия проема основания:

- Многосекционный, закрытый со сдвижной панелью
- Цельный, с вентиляцией, с фильтрующей прокладкой и вводом кабеля сзади

■ Модули панели основания

Выбор модулей в соответствии с применением

Материал:

- Листовая сталь

Поверхность:

- Оцинкованная

Комплект поставки:

- Вкл. крепежный материал



Комплектующие:

- Зажимы для панелей основания, см. страницу 631
- Фильтрующая прокладка для панели основания, цельной, с вентиляцией, см. страницу 639

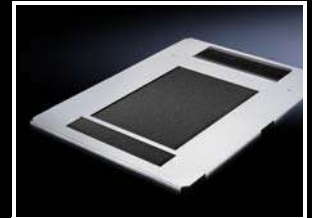

Для глубины шкафа 600 мм

A Набор панелей основания	Кол-во	Необходимо комплектов	Для ширины шкафа мм	
			600	800
Арт. №				
Панель основания, многосекционная, закрытая, со сдвижной панелью	1 шт.	1	–	5502.510
Панель основания, цельная, с вентиляцией	1 шт.	1	–	5502.310

Модули панели основания	Кол-во	Необходимо комплектов	Для ширины шкафа мм	
			600	800

B 1 модульная панель на выбор				Арт. №	
Панель основания, глубина 150 мм	1 шт.	1	5001.218	5001.219	
Сдвижная панель, глубина 150 мм	1 шт.	1	5001.239	5001.240	
Модульная панель, глубина 237,5 мм	1 шт.	1	Кабельный ввод со щеткой	7825.361	7825.381
			С вентиляцией	7825.360	7825.380
			Кабельный ввод со щеткой высокой плотности	7825.367	7825.387
			Кабельный ввод сбоку	–	7825.388

C Ввод кабеля сзади или спереди				Арт. №	
Панель основания, глубина 100 мм	1 шт.	2	5001.214	5001.215	
Сдвижная панель, глубина 150 мм	1 шт.	2	5001.239	5001.240	
Эластичный прижимной профиль	3 м	1	2573.000	2573.000	

D Ввод кабеля в центре				Арт. №	
Панель основания, глубина 100 мм	1 шт.	2	5001.214	5001.215	
Сдвижная панель, глубина 150 мм	1 шт.	2	5001.239	5001.240	
Профиль для ввода кабеля, в центре	2 шт.	1	8802.060	8802.080	

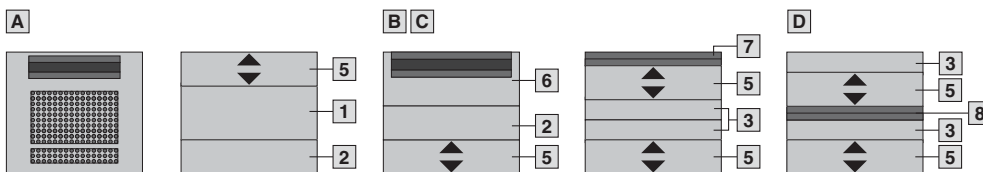

- 1 Панель основания, глубина 250 мм
- 2 Панель основания, глубина 150 мм
- 3 Панель основания, глубина 100 мм
- 4 Панель основания, глубина 50 мм
- 5 Сдвижная панель, глубина 150 мм
- 6 Модульная панель, глубина 237,5 мм
- 7 Эластичный прижимной профиль
- 8 Профиль для ввода кабеля, в центре



Дополнительно необходимо:

- Уголок для крепления панелей основания, см. страницу 639

Основание

Основание



Для глубины шкафа 800 мм

А Набор панелей основания	Кол-во	Необходимо комплектов	Для ширины шкафа мм	
			600	800
Арт. №				
Панель основания, многосекционная, закрытая, со сдвижной панелью	1 шт.	1	-	5502.530
Панель основания, цельная, с вентиляцией	1 шт.	1	-	5502.330

Модули панели основания	Кол-во	Необходимо комплектов	Для ширины шкафа мм	
			600	800

В 1 модульная панель на выбор				Арт. №	
Панель основания, глубина 250 мм	1 шт.	1	5001.222	5001.223	
Панель основания, глубина 100 мм	1 шт.	1	5001.214	5001.215	
Сдвижная панель, глубина 150 мм	1 шт.	1	5001.239	5001.240	
Модульная панель, глубина 237,5 мм	1 шт.	1	Кабельный ввод со щеткой	7825.361	7825.381
			С вентиляцией	7825.360	7825.380
			Кабельный ввод со щеткой высокой плотности	7825.367	7825.387
			Кабельный ввод сбоку	-	7825.388

С 2 модульных панели на выбор				Арт. №	
Панель основания, глубина 150 мм	1 шт.	1	5001.218	5001.219	
Сдвижная панель, глубина 150 мм	1 шт.	1	5001.239	5001.240	
Модульная панель, глубина 237,5 мм	1 шт.	2	Кабельный ввод со щеткой	7825.361	7825.381
			С вентиляцией	7825.360	7825.380
			Кабельный ввод со щеткой высокой плотности	7825.367	7825.387
			Кабельный ввод сбоку	-	7825.388

D Ввод кабеля сзади или спереди				Арт. №	
Панель основания, глубина 250 мм	1 шт.	1	5001.222	5001.223	
Панель основания, глубина 150 мм	1 шт.	1	5001.218	5001.219	
Сдвижная панель, глубина 150 мм	1 шт.	2	5001.239	5001.240	
Эластичный прижимной профиль	3 м	1	2573.000	2573.000	

E Ввод кабеля в центре				Арт. №	
Панель основания, глубина 250 мм	1 шт.	1	5001.222	5001.223	
Панель основания, глубина 150 мм	1 шт.	1	5001.218	5001.219	
Сдвижная панель, глубина 150 мм	1 шт.	2	5001.239	5001.240	
Профиль для ввода кабеля, в центре	2 шт.	1	8802.060	8802.080	

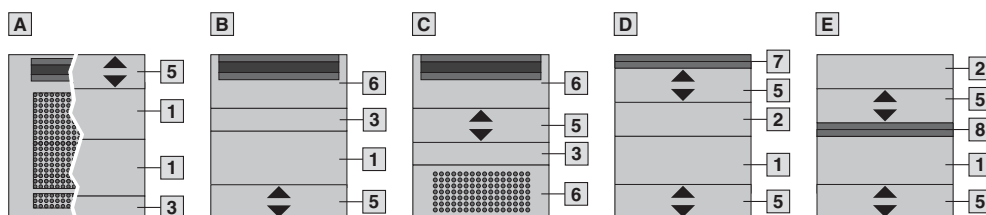

- 1 Панель основания, глубина 250 мм
- 2 Панель основания, глубина 150 мм
- 3 Панель основания, глубина 100 мм
- 4 Панель основания, глубина 50 мм
- 5 Сдвижная панель, глубина 150 мм
- 6 Модульная панель, глубина 237,5 мм
- 7 Эластичный прижимной профиль
- 8 Профиль для ввода кабеля, в центре

! Дополнительно необходимо:

- Уголок для крепления панелей основания, см. страницу 639

Для глубины шкафа 1000 мм

А Набор панелей основания	Кол-во	Необходимо комплектов	Для ширины шкафа мм	
			600	800
			Арт. №	
Панель основания, многосекционная, закрытая, со сдвижной панелью	1 шт.	1	5502.540	5502.550
Панель основания, цельная, с вентиляцией	1 шт.	1	5502.340	5502.350

Модули панели основания	Кол-во	Необходимо комплектов	Для ширины шкафа мм	
			600	800
			Арт. №	

В 1 модульная панель на выбор			Арт. №		
Панель основания, глубина 250 мм	1 шт.	2	5001.222	5001.223	
Панель основания, глубина 50 мм	1 шт.	1	5001.210	5001.211	
Сдвижная панель, глубина 150 мм	1 шт.	1	5001.239	5001.240	
Модульная панель, глубина 237,5 мм	1 шт.	1	Кабельный ввод со щеткой	7825.361	7825.381
			С вентиляцией	7825.360	7825.380
			Кабельный ввод со щеткой высокой плотности	7825.367	7825.387
			Кабельный ввод сбоку	–	7825.388

С 2 модульных панели на выбор			Арт. №		
Панель основания, глубина 250 мм	1 шт.	1	5001.222	5001.223	
Панель основания, глубина 100 мм	1 шт.	1	5001.214	5001.215	
Сдвижная панель, глубина 150 мм	1 шт.	1	5001.239	5001.240	
Модульная панель, глубина 237,5 мм	1 шт.	2	Кабельный ввод со щеткой	7825.361	7825.381
			С вентиляцией	7825.360	7825.380
			Кабельный ввод со щеткой высокой плотности	7825.367	7825.387
			Кабельный ввод сбоку	–	7825.388

D Ввод кабеля сзади или спереди			Арт. №	
Панель основания, глубина 250 мм	1 шт.	2	5001.222	5001.223
Панель основания, глубина 100 мм	1 шт.	1	5001.214	5001.215
Сдвижная панель, глубина 150 мм	1 шт.	2	5001.239	5001.240
Эластичный прижимной профиль	3 м	1	2573.000	2573.000

E Ввод кабеля в центре			Арт. №	
Панель основания, глубина 250 мм	1 шт.	2	5001.222	5001.223
Панель основания, глубина 100 мм	1 шт.	1	5001.214	5001.215
Сдвижная панель, глубина 150 мм	1 шт.	2	5001.239	5001.240
Профиль для ввода кабеля, в центре	2 шт.	1	8802.060	8802.080

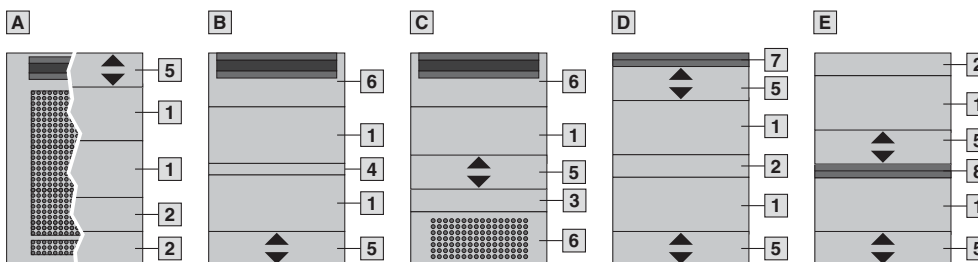

- 1 Панель основания, глубина 250 мм
- 2 Панель основания, глубина 150 мм
- 3 Панель основания, глубина 100 мм
- 4 Панель основания, глубина 50 мм
- 5 Сдвижная панель, глубина 150 мм
- 6 Модульная панель, глубина 237,5 мм
- 7 Эластичный прижимной профиль
- 8 Профиль для ввода кабеля, в центре

! Дополнительно необходимо:

– Уголок для крепления панелей основания, см. страницу 639

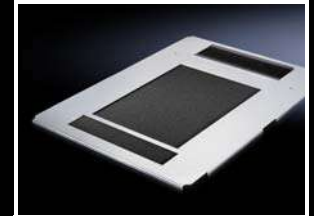

Основание

Основание



Для глубины шкафа 1200 мм

A Набор панелей основания	Кол-во	Необходимо комплектов	Для ширины шкафа мм	
			600	800
Арт. №				
Панель основания, многосекционная, закрытая, со сдвижной панелью	1 шт.	1	5502.560	5502.570
Панель основания, цельная, с вентиляцией	1 шт.	1	5502.360	5502.370

Модули панели основания	Кол-во	Необходимо комплектов	Для ширины шкафа мм	
			600	800

B 1 модульная панель на выбор			Арт. №		
Панель основания, глубина 250 мм	1 шт.	3	5001.222	5001.223	
Сдвижная панель, глубина 150 мм	1 шт.	1	5001.239	5001.240	
Модульная панель, глубина 237,5 мм	1 шт.	1	Кабельный ввод со щеткой	7825.361	7825.381
			С вентиляцией	7825.360	7825.380
			Кабельный ввод со щеткой высокой плотности	7825.367	7825.387
			Кабельный ввод сбоку	-	7825.388

C 2 модульных панели на выбор			Арт. №		
Панель основания, глубина 250 мм	1 шт.	2	5001.222	5001.223	
Панель основания, глубина 50 мм	1 шт.	1	5001.210	5001.211	
Сдвижная панель, глубина 150 мм	1 шт.	1	5001.239	5001.240	
Модульная панель, глубина 237,5 мм	1 шт.	2	Кабельный ввод со щеткой	7825.361	7825.381
			С вентиляцией	7825.360	7825.380
			Кабельный ввод со щеткой высокой плотности	7825.367	7825.387
			Кабельный ввод сбоку	-	7825.388

D Ввод кабеля сзади или спереди			Арт. №	
Панель основания, глубина 250 мм	1 шт.	2	5001.222	5001.223
Панель основания, глубина 150 мм	1 шт.	3	5001.218	5001.219
Сдвижная панель, глубина 150 мм	1 шт.	1	5001.239	5001.240
Эластичный прижимной профиль	3 м	1	2573.000	2573.000

E Ввод кабеля в центре			Арт. №	
Панель основания, глубина 250 мм	1 шт.	2	5001.222	5001.223
Панель основания, глубина 150 мм	1 шт.	3	5001.218	5001.219
Сдвижная панель, глубина 150 мм	1 шт.	1	5001.239	5001.240
Профиль для ввода кабеля, в центре	2 шт.	1	8802.060	8802.080

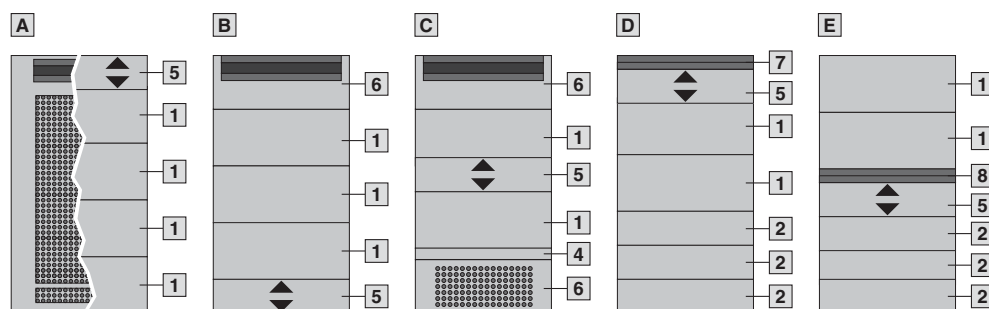

- 1 Панель основания, глубина 250 мм
- 2 Панель основания, глубина 150 мм
- 3 Панель основания, глубина 100 мм
- 4 Панель основания, глубина 50 мм
- 5 Сдвижная панель, глубина 150 мм
- 6 Модульная панель, глубина 237,5 мм
- 7 Эластичный прижимной профиль
- 8 Профиль для ввода кабеля, в центре

Дополнительно необходимо:

– Уголок для крепления панелей основания, см. страницу 639

Уголок для крепления панелей основания

для TS IT

Для крепления модулей панели основания.

- Монтаж без инструментов и резьбовых соединений
- Возможность простого дооснащения и сочетания с защитой от опрокидывания

Материал:

– Листовая сталь

Поверхность:

– Окрашенная

Цвет:

– RAL 7035

Комплект поставки:

– 2 крепежные шины, вкл. крепежный материал.

Для глубины шкафа мм	Кол-во	Арт. №
600	2 шт.	5501.300
800	2 шт.	5501.310
1000	2 шт.	5501.320
1200	2 шт.	5501.350



Панель основания, цельная, с вентиляцией

для TS IT

Для полного закрытия проема в основании одним артикулом. Перфорация по всей поверхности. Обеспечивает доступ холодного воздуха из-под фальшпола или из цоколя. В частности, у шкафов с охлаждением обеспечивается приток холодного воздуха. С боковым щеточным буртиком для удобного ввода кабеля снизу по всей ширине шкафа. Встроенные направляющие шины служат для простого крепления и удобной замены фильтрующей прокладки.

Материал:

– Листовая сталь

Поверхность:

– Оцинкованная

Комплект поставки:

- Панель основания, цельная, с вентиляцией, со вводом кабеля сзади
- Фильтрующая прокладка
- Вкл. крепежный материал

Для ширины шкафа мм	Для глубины шкафа мм	Кол-во	Арт. №
800	600	1 шт.	5502.310
800	800	1 шт.	5502.330
600	1000	1 шт.	5502.340
800	1000	1 шт.	5502.350
600	1200	1 шт.	5502.360
800	1200	1 шт.	5502.370



! Дополнительно необходимо:

- Уголок для крепления панелей основания, см. страницу 639

+ Комплектующие:

- Фильтрующая прокладка, см. страницу 639

Фильтрующая прокладка

для панели основания, цельной, с вентиляцией

Фильтрующая прокладка может быть просто обрезана под размер имеющегося выреза.

Материал:

– PPI 35-5/полиамид

Подходит для типа корпуса	Кол-во	Арт. №
TS IT	1 шт.	5502.380



Основание

Основание



Модуль панели основания, с вентиляцией

для TS, TS IT, SE

Большая перфорированная поверхность для пассивной вентиляции.

Глубина панели основания:

– 237,5 мм

Материал:

– Листовая сталь

Поверхность:

– Оцинкованная

Комплект поставки:

– Вкл. фильтрующую прокладку и клейкую ленту.

Для ширины шкафа мм	Кол-во	Арт. №
600	1 шт.	7825.360
800	1 шт.	7825.380

! Дополнительно необходимо:

- Уголок для крепления панелей основания для монтажа в TS IT, см. страницу 639
- Панели основания для монтажа в TS IT, см. страницу 635



Модуль панели основания, цельный, со щеточным буртиком

для TS, TS IT, SE

Для простого, уплотненного ввода кабеля.

Глубина панели основания:

– 237,5 мм

Материал:

– Модульная панель: листовая сталь
– Щеточный буртик: пластик, UL 94-V0

Поверхность:

– Модульная панель: оцинкованная

Комплект поставки:

– Вкл. крепежный материал

Для ширины шкафа мм	Кол-во	Арт. №
600	1 шт.	7825.361
800	1 шт.	7825.381

! Дополнительно необходимо:

- Уголок для крепления панелей основания для монтажа в TS IT, см. страницу 639
- Панели основания для монтажа в TS IT, см. страницу 635



Модуль панели основания, двухсекционный, со щеточным буртиком

для TS, TS IT, SE

Специальные щеточные буртики со смещенными щетками обеспечивают максимальную защиту при корректном вводе кабеля. Благодаря двухсекционному исполнению модуль панели основания может быть установлен и при уже проложенных кабелях.

Глубина панели основания:

– 237,5 мм

Исполнение:

– Кабельный ввод со щеткой высокой плотности

Материал:

– Модульная панель: листовая сталь
– Щеточный буртик: пластик, UL 94-V0

Поверхность:

– Модульная панель: оцинкованная

Комплект поставки:

– Вкл. крепежный материал

Для ширины шкафа мм	Кол-во	Арт. №
600	1 шт.	7825.367
800	1 шт.	7825.387

! Дополнительно необходимо:

- Уголок для крепления панелей основания для монтажа в TS IT, см. страницу 639
- Панели основания для монтажа в TS IT, см. страницу 635



Модуль панели основания для ввода кабеля сбоку

для TS, TS IT, SE

С двух сторон регулируемый проем и прижимные профили. Благодаря секционному исполнению модуль панели основания может быть установлен и при уже проложенных кабелях.

Глубина панели основания:

– 237,5 мм

Материал:

– Листовая сталь

Поверхность:

– Оцинкованная

Комплект поставки:

– Вкл. крепежный материал

Для ширины шкафа мм	Кол-во	Арт. №
800	1 шт.	7825.388

! Дополнительно необходимо:

- Уголок для крепления панелей основания для монтажа в TS IT, см. страницу 639
- Панели основания для монтажа в TS IT, см. страницу 635



Модульные панели

для TE

Модульные панели позволяют произвольным образом закрыть вырез в основании шкафа TE.

Материал:

– Листовая сталь

Поверхность:

– Оцинкованная

Комплект поставки:

– Вкл. крепежный материал

Исполнение компенсационной панели

Ширина мм	Глубина мм	Для ширины шкафа мм	Арт. №
450	50	600	7526.750
450	150	600	7526.755
650	50	800	7526.790
650	150	800	7526.795

Исполнение с вентиляцией

Ширина мм	Глубина мм	Для ширины шкафа мм	Арт. №
450	200	600	7526.829
650	200	800	7526.834

Исполнение закрытое

Ширина мм	Глубина мм	Для ширины шкафа мм	Арт. №
450	200	600	7526.760
450	550	600	7526.770
450	750	600	7526.780
650	200	800	7526.800
650	550	800	7526.785
650	750	800	7526.820

Исполнение со щеточным буртиком

Ширина мм	Глубина мм	Для ширины шкафа мм	Арт. №
450	200	600	7526.850
650	200	800	7526.860

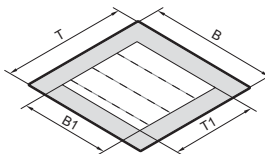

Для правильного выбора модульных панелей просьба обратить внимание:

B1 = ширина шкафа (B) - 150 мм

T1 = глубина шкафа (T) - 50 мм

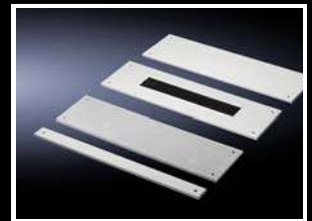

Основание

Основание



Заглушка для сброса давления

Если корпуса подвержены меняющимся климатическим условиям (например, при наружной установке), вследствие перепадов давления внутри закрытого корпуса может образоваться конденсат. Встроенные уплотнительные мембраны в значительной степени предотвращают перепады давления и, следовательно, образование конденсата, а также дополнительно защищают от проникновения влаги снаружи. В целях защиты от загрязнения установка осуществляется на вертикальных поверхностях.

Технические характеристики:

- Воздухопроницаемость до 120 л/ч при разности давления в 70 мбар
- Монтажная резьба М12 x 1,5
- Устанавливается в стенки толщиной до 4 мм

Кол-во	Арт. №
5 шт.	2459.500

Материал:

- Полиамид

Цвет:

- Эквивалент RAL 9005

Степень защиты IP согл. МЭК 60 529:

- IP 66, 68

Степень защиты IP согл. DIN 40 050-9:

- IP 69K

Комплект поставки:

- Вкл. контргайку



Отвод конденсата

Для надежного отвода конденсата изнутри и защиты от водяных брызг снаружи (эффект лабиринта).
Необходимый диаметр отверстия 16 мм.
(У АЕ из листовой стали отверстие в основании уже имеется.)

Материал:

- Полиамид

Цвет:

- Эквивалент RAL 7035

Степень защиты:

- Защита от водяных брызг, при корректном монтаже снизу

Кол-во	Арт. №
6 шт.	2459.000

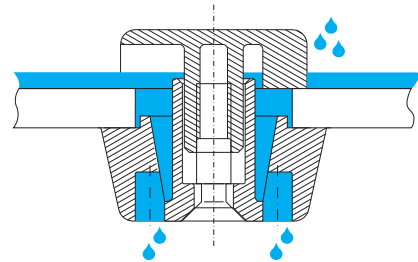

Боковые стенки

Боковые стенки, на винтах, листовая сталь

для TS, TS IT

- Автоматическое выравнивание потенциалов и высокая степень ЭМС благодаря держателям с контактным элементом
- Простая навеска благодаря вспомогательному элементу
- Болты заземления с контактной поверхностью

Материал:

- Листовая сталь 1,5 мм

Поверхность:

- Грунтовка, снаружи порошковое покрытие

Цвет:

- RAL 7035

Степень защиты IP согл. МЭК 60 529:

- IP 55

Комплект поставки:

- Вкл. крепежный материал

Указание:

- Держатели плоских деталей можно устанавливать как с внутренней, так и с внешней стороны шкафа
- Монтажная поверхность: наружный размер -100 мм

Для шкафов		Кол-во	Арт. №
Высота мм	Глубина мм		
800	600	2 шт.	8173.235
1000	600	2 шт.	8174.235
1200	500	2 шт.	8115.235
1200	600	2 шт.	8170.235
1200	800	2 шт.	8175.235
1200	1000	2 шт.	8176.235
1400	500	2 шт.	8145.235
1400	600	2 шт.	8146.235
1400	800	2 шт.	8148.235
1600	500	2 шт.	8165.235
1600	600	2 шт.	8166.235
1600	800	2 шт.	8168.235
1800	400	2 шт.	8184.235
1800	500	2 шт.	8185.235
1800	600	2 шт.	8186.235
1800	800	2 шт.	8188.235
2000	400	2 шт.	8104.235
2000	500	2 шт.	8105.235
2000	600	2 шт.	8106.235
2000	800	2 шт.	8108.235
2000	1000	2 шт.	8100.235
2200	600	2 шт.	8126.235
2200	800	2 шт.	8128.235



Комплектующие:

- Провода заземления, см. страницу 762
- Держатель плоских деталей, внутренний, см. страницу 644, для тяжелого оборудования или при динамических нагрузках
- Шарниры, см. страницу 644



Боковые стенки, на винтах, нержавеющая сталь

для TS

- Автоматическое выравнивание потенциалов и высокая степень ЭМС благодаря держателям с контактным элементом
- Простая навеска благодаря вспомогательному элементу
- Болты заземления с контактной поверхностью

Материал:

- Нержавеющая сталь 1.4301 (AISI 304), 1,5 мм

Поверхность:

- Шлифовка, зерно 400

Степень защиты IP согл. МЭК 60 529:

- IP 55

Комплект поставки:

- Вкл. крепежный материал

Для шкафов		Кол-во	Арт. №
Высота мм	Глубина мм		
1800	400	2 шт.	8700.840
1800	500	2 шт.	8700.850
2000	600	2 шт.	8700.060



Комплектующие:

- Держатель плоских деталей, внутренний, см. страницу 644, для тяжелого оборудования или при динамических нагрузках



Стенки

Боковые стенки



Соединительная рама, IP 66/NEMA 4, NEMA 4X

для TS

Для соединения распределительных шкафов в линейку.

- Автоматическое выравнивание потенциалов и высокая степень ЭМС благодаря держателям с контактным элементом.
- Простая навеска благодаря вспомогательному элементу
- Уплотнение с двух сторон

Материал:

– Нержавеющая сталь 1.4301 (AISI 304), 1,5 мм

Поверхность:

– Шлифовка, зерно 400

Степень защиты IP согл. МЭК 60 529:

– IP 66

Степень защиты NEMA:

– NEMA 4
– NEMA 4X

Комплект поставки:

– Вкл. крепежный материал

Для шкафов		Кол-во	Арт. №
Высота мм	Глубина мм		
2000	600	1 шт.	8700.010



Держатель плоских деталей, внутренний

для TS, SE

Для дополнительной фиксации боковых и задних стенок при установке тяжелого оборудования или при динамических нагрузках.

Кол-во	Арт. №
10 шт.	8800.071



Шарниры

для боковой стенки TS, на винтах, листовая сталь

Угол открытия 180° обеспечивает беспрепятственный доступ. Монтаж возможен как внутренней, так и с наружной стороны шкафа. 3 держателя плоских деталей заменяются на шарниры. Степень защиты шкафа сохраняется, несмотря на установленные шарниры.

Материал:

– Цинковое литье под давлением

Комплект поставки:

– Вкл. крепежный материал

Исполнение	Кол-во	Арт. №
RAL 7035	6 шт.	8800.110

Указание:

- Только при использовании шарнира двери на 180° (см. страницу 684) шарниры боковой стенки и двери могут быть установлены на один профиль шкафа
- Важно: красные поверхности (боковые стенки) на шарнирах и без должны всегда находиться друг напротив друга, синие поверхности (двери/задние стенки) должны всегда находиться друг напротив друга
- На каждом вертикальном профиле шкафа только один элемент может быть на шарнирах

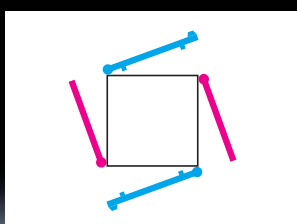
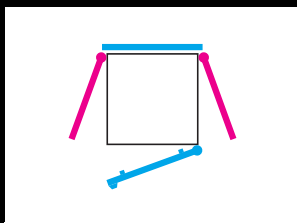

Боковые стенки

Боковая стенка, разделенная, на замках

для TS IT

- Простота обращения и монтаж без инструментов
- Поворотный замок с предохранительным вкладышем 3524 E
- Опционально устанавливается внутреннее крепление

Материал:

- Листовая сталь

Поверхность:

- Грунтовка, снаружи порошковое покрытие

Цвет:

- RAL 7035

Комплект поставки:

- 1 верхняя часть
- 1 нижняя часть
- 2 поворотных замка с предохранительным вкладышем 3524 E
- 2 провода заземления
- Вкл. крепежный материал

Для шкафов		Кол-во	Арт. №
Высота мм	Глубина мм		
1800	800	1 шт.	5501.000
2000	600	1 шт.	5501.010
2000	800	1 шт.	5501.020
2000	1000	1 шт.	5501.030
2000	1200	1 шт.	5501.040
2200	800	1 шт.	5501.050
2200	1000	1 шт.	5501.060
2200	1200	1 шт.	5501.070



Комплектующие:

- Внутреннее запорное устройство 7824.510, см. страницу 645



Боковая стенка, на замках

для TS, TS IT

- Просто навешивается сверху
- Фиксация предохранительным замком № 3524 E
- Болты заземления с контактной поверхностью

Материал:

- Листовая сталь

Поверхность:

- Грунтовка, снаружи порошковое покрытие

Цвет:

- RAL 7035

Комплект поставки:

- Вкл. 8 поворотных замков с предохранительным вкладышем 3524 E

Для шкафов		Кол-во	Арт. №
Высота мм	Глубина мм		
800	600	2 шт.	7824.086
1200	600	2 шт.	7824.126
1200	800	2 шт.	7824.128
1200	1000	2 шт.	7824.120
1800	600	2 шт.	7824.186
1800	800	2 шт.	7824.188
2000	600	2 шт.	7824.206
2000	800	2 шт.	7824.208
2000	1000	2 шт.	7824.200
2200	600	2 шт.	7824.226
2200	800	2 шт.	7824.228
2200	1000	2 шт.	7824.220



Комплектующие:

- Внутреннее запорное устройство 7824.510, см. страницу 645



Внутреннее запорное устройство

для боковой стенки, на замках и боковой стенки разделенной, на замках

Дополнительная безопасность достигается возможностью блокирования боковой стенки изнутри. Боковые стенки фиксируются к профилю рамы изнутри блокировочными уголками.

Комплект поставки:

- Вкл. крепежный материал

Кол-во	Арт. №
4 шт.	7824.510

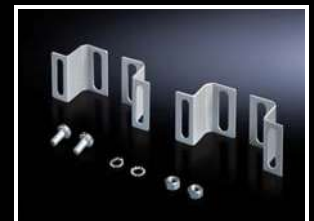

Стенки

Боковые стенки



Боковые стенки

для ТЕ 8000

Простой монтаж благодаря вставному креплению снизу и замку сверху. Болт заземления с контактным язычком.

Материал:

– Листовая сталь

Поверхность:

– Окрашенная

Цвет:

– RAL 7035

Степень защиты IP согл. МЭК 60 529:

– IP 20

Комплект поставки:

– Вкл. 4 поворотных замков с предохранительным вкладышем 3524 E

Для высоты шкафа мм	Для глубины шкафа мм	Кол-во	Арт. №
2000	800	2 шт.	7888.652
2000	1000	2 шт.	7888.653



Грунтовка для защиты от коррозии

Однокомпонентная грунтовка подходит для защиты от коррозии неокрашенных поверхностей, которые возникают в результате проделывания вырезов и аналогичных действий. Служит для обеспечения защиты от коррозии неокрашенных поверхностей. Грунтовка соответствует требованиям стандарта МЭК 61439 для низковольтных комплектных устройств.

Преимущества:

- Идеальная ответственность
- Активная защита от коррозии
- Очень высокая мощность заполнения

Цвет:

– Темно-серый

	Объем мл	Кол-во	Арт. №
Красящий карандаш	12	1 шт.	2436.800
Цветная розетка	1000	1 шт.	2438.800



Краска

Для подкрашивания или восстановления поверхностей с порошковым покрытием и окраской, сушка на воздухе.

	Цвет RAL	Арт. №
Красящий карандаш 12 мл	7035	2436.735
Банка 1000 мл	7035	2438.735
Аэрозольный баллон 150 мл	7022	2581.000
	7035	2440.735

Разделительные перегородки

Перегорodka

для TS

Для разделения отдельных шкафов. Благодаря симметрии рамной системы, перегородка может устанавливаться и с задней стороны. Литая двойная окантовка для придания устойчивости и крепления уплотнения.

Вырезы углов и сбоку на половине высоты позволяют использовать соединительные уголки и фланши даже при установленной перегородке. Монтаж осуществляется на внешнем монтажном уровне. Внутренний уровень остается свободным для монтажа компонентов.

Материал:

– Листовая сталь 1,5 мм

Поверхность:

– Оцинкованная

Степень защиты IP согл. МЭК 60 529:

– IP 54

Комплект поставки:

– Вкл. крепежный материал

Указание:

– Перегородка может быть смонтирована и сзади, благодаря чему можно, например, установить частотные преобразователи с внешними ребрами охлаждения в перегородку, а сверху конструкцию закрыть защитным кожухом (см. страницу 650).



Комплектующие:

- Защитный кожух с дверью, см. страницу 650
- Соединительное крепление вертикальное 8800.470 для шкафов с установленной перегородкой, см. страницу 656.

Для шкафов		Арт. №
Высота мм	Глубина мм	
1800	400	8609.840
1800	500	8609.850
1800	600	8609.860
2000	400	8609.040
2000	500	8609.050
2000	600	8609.060
2000	800	8609.080
2200	600	8609.260

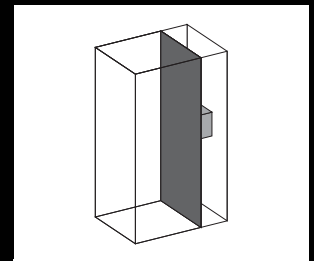
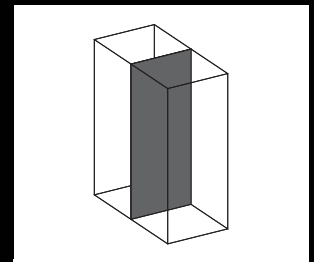
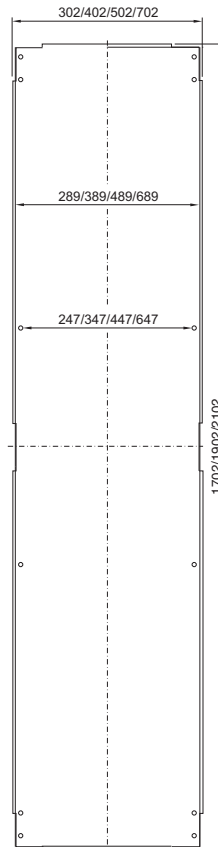

Перегорodka

для TS IT

Вставляется в вишьем положении между двумя шкафами. Оснащена 3 отверстиями Ø 40 мм в каждом из 4 углов, для прокладки кабеля, трубопроводов и т. д. Отверстия закрываются прилагаемыми гермовводами. Для прокладки кабеля достаточно срезать вершину конуса гермоввода для получения отверстия необходимого диаметра.

Материал:

- Перегородка: листовая сталь
- Ступенчатый кабельный ввод: пластик согласно UL 94-HB

Поверхность:

– Листовая сталь: оцинкованная

Комплект поставки:

- Вкл. 12 ступенчатых кабельных вводов Ø 40 мм

Для шкафов		Кол-во	Арт. №
Высота мм	Глубина мм		
2000	1000	1 шт.	7831.723
2000	1200	1 шт.	7831.724
2200	1000	1 шт.	7831.725
2200	1200	1 шт.	7831.726

Указание:

- Не используется в сочетании с соединительным уплотнением. Если есть уплотнение, необходимо удалить его перед монтажом



Комплектующие:

- Соединитель 8800.490, см. страницу 654



Стенки

Разделительные перегородки

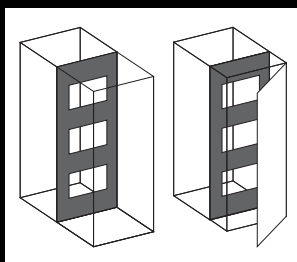
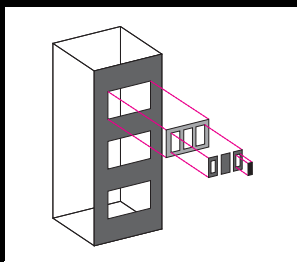

Система перегородок и модульных панелей

Больше возможностей:

Вырезы перегородки оборудуются индивидуально модульными панелями для 16- или 24- полюсных разъемов, модульными панелями для ввода кабеля и закрытыми модульными панелями.

Ускоренный монтаж:

Как правило, используется только часть общего числа возможных вырезов для штекеров. С новой технологией перегородок их не нужно закрывать отдельно. Используется закрытая модульная панель.

Преимущество: меньше панелей, меньше винтов, меньше затрат на монтаж.

Перегорodka

для модульных панелей TS

С вырезами для монтажа модульных панелей для разъемов или ввода кабеля, а также для прокладки шинных систем и установки других компонентов. Литая двойная окантовка для придания устойчивости и крепления уплотнения. Благодаря симметрии рамы шкафа перегородки могут при соответствующих размерах устанавливаться также сзади.

Монтаж осуществляется на внешнем монтажном уровне. Внутренний уровень остается свободным для дальнейшего монтажа шкафа.

Материал:

– Листовая сталь, 2 мм

Поверхность:

– Оцинкованная

Комплект поставки:

– Вкл. крепежный материал и саморезы со шлицем "звездочка" М5 x 12 мм для монтажа модульных панелей

Указание:

– Вырезы углах и сбоку на половине высоты позволяют использовать соединительные уголки и фланши даже при установленной перегородке



Комплектующие:

- Модульные панели, см. страницу 649
- Защитный кожух с дверью, см. страницу 650
- Соединительное крепление вертикальное TS 8800.470 для шкафов с установленной перегородкой, см. страницу 656

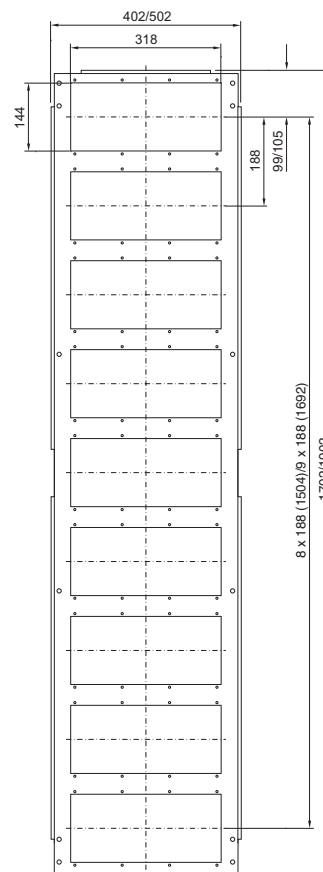

Для шкафов		Количество вырезов	Арт. №
Высота мм	Глубина мм		
1800	500	9	8609.100
1800	600	9	8609.110
2000	500	10	8609.120
2000	600	10	8609.130

Разделительные перегородки

Модульные панели

Материал:

– Листовая сталь, 2 мм

Поверхность:

– Оцинкованная

Комплект поставки:

– Вкл. уплотнение

Исполнение	Кол-во вырезов	Кол-во	Арт. №
закрытые	–	1 шт.	8609.160
для 16-полюсных разъемов	4	1 шт.	8609.150
для 24-полюсных разъемов	4	1 шт.	8609.140
для ввода кабеля	1	1 шт.	8609.170
с кабельным вводом	1	1 шт.	8609.390

закрытые

Для закрытия неиспользуемых вырезов. Легко адаптируется для индивидуальных вырезов.

для 16-/24-полюсных разъемов

С вырезами для крепления разъемов. Модульные панели можно закрепить, помимо монтажа на перегородки, также на 25 мм перфорации шкафа и на шинах системы TS/PS.



Комплектующие:

- Адаптер, защитная панель, см. страницу 650
- Ввод для кабелей со штекерами для штекерного выреза, см. страницу 778
- Рама и модули уплотнения ввода кабелей со штекерами, см. страницу 779

для ввода кабеля

Для ввода кабелей со штекерами. С помощью регулируемого уголка со встроенным эластичным прижимным профилем достигается уплотнение и фиксация кабеля. Фиксированный уголок, перфорированный, для фиксации кабеля.



Комплектующие:

- Кабельные хомуты для быстрого монтажа 2597.000, см. страницу 785

с кабельным вводом

Для кабеля диаметром от 10 до 65 мм. Гибкий ввод подстраивается под радиус изгиба кабеля.



Стенки

Разделительные перегородки



Адаптер

для вырезов под разъемы

Для использования разъемов с различным числом полюсов.

Материал:

– Листовая сталь

Поверхность:

– Оцинкованная

Комплект поставки:

– Вкл. уплотнение и крепежный материал

Для уменьшения	Кол-во	Арт. №
с 24 до 16 полюсов	5 шт.	2479.000
с 24 до 10 полюсов	5 шт.	2480.000
с 24 до 6 полюсов	5 шт.	2481.000
с 16 до 10 полюсов	5 шт.	2401.000
с 16 до 6 полюсов	5 шт.	2402.000



Защитная панель

для вырезов под разъемы

Для неиспользуемых вырезов.

Материал:

– Листовая сталь

Поверхность:

– Оцинкованная

Комплект поставки:

– Вкл. уплотнение и крепежный материал

Для	Кол-во	Арт. №
24-полюсных вырезов	20 шт.	2477.000
16-полюсных вырезов	20 шт.	2478.000



Защитный кожух с дверью

для TS

- Для защиты и облицовки разъемов или других компонентов
- Кабельный ввод на выбор сверху или снизу

Материал:

– Защитный кожух: листовая сталь 1,5 мм
– Дверь: листовая сталь, 1,5 мм

Цвет:

– RAL 7035

Комплект поставки:

– Защитный кожух
– Дверь со штанговым запором и замком под ключ с двойной бородкой
– 1 глухая панель для размещения сверху или снизу

Для шкафов		Арт. №
Высота мм	Глубина мм	
2000	500	8609.020
2000	600	8609.030



Комплектующие:

- Замочные вкладыши, исполнение F, см. страницу 680
- Комфортная ручка, см. страницу 674
- Шарниры 180°, см. страницу 684

Блокировка силовым разъединителем

Кожух разъединителя TS (вариант для США)

Вкл. блокировку основной двери для безопасной блокировки распределительных шкафов и линеек распределительных шкафов по нормам США, только в сочетании с главными выключателями производства:

- Allen Bradley
- Square D
- General Electric
- Eaton
- Siemens

Детальный обзор типов можно найти в Интернете при описании продукта

Преимущества:

- Удовлетворяет в сочетании с
 - исполнительным механизмом
 - замком для второй двери
 - толкающими штангами
 требованиям UL 508 A
- Компактная конструкция с шириной 125 мм, монтируется на шкаф на выбор слева или справа. При помощи этого кожуха стандартные однодверные шкафы TS 8 могут быть переоборудованы в шкафы с разъединителями. Вся монтажная поверхность шкафа остается свободной.
- При использовании соединителя монтажных панелей TS, см. страницу 702, монтажная поверхность основного шкафа увеличивается примерно на 14 %

Материал:

– Листовая сталь

Поверхность:

– Порошковое покрытие

Цвет:

– RAL 7035

Степень защиты IP согл. МЭК 60 529:

– IP 55

Степень защиты согл. NEMA:

NEMA 12

Комплект поставки:

– Вкл. блокировку основной двери, защитную панель и крепежный материал

Указание:

– Монтаж кожуха только на однодверном шкафу с трубчатой рамой двери

Ширина мм	Высота мм	Глубина мм	Арт. №
125	1800	400	8950.840
125	1800	500	8950.850
125	2000	500	8950.050
125	2000	600	8950.060

! Дополнительно необходимо:

- Исполнительный механизм, 4912.000, для шкафа с кожухом разъединителя и дополнительно для каждого четвертого шкафа в линейке, см. страницу 651
- Блокировка соседней двери, 4911.000, 4911.100, для каждого дополнительного шкафа в линейке, см. страницу 651
- Толкающая штанга для каждого шкафа в линейке, в соответствии с шириной шкафа, см. страницу 651
- Боковая стенка, на винтах, см. страницу 643

+ Комплектующие:

- Соединитель монтажных панелей, см. стр. 702

Блокировка разъединителем (версия для США)

- 1 Исполнительный механизм
- 2 Блокировка соседней двери (одностворчатой)
- 3 Толкающая штанга
- 4 Соединительный элемент
- 5 Блокировка главной двери
- 6 Блокировка соседней двери (двухстворчатой)
- 7 Боковая стенка TS на винтах

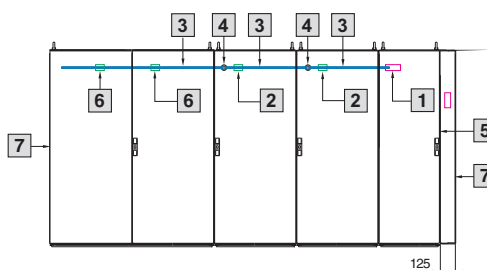

Блокировка двери для линеек шкафов

Для использования блокировки двери стандартными главными выключателями в линейных шкафах TS. Соседние двери могут быть открыты только после открытия главной двери.

1 Исполнительный механизм

Монтаж в шкаф с главным выключателем и дополнительно в каждый четвертый соседний шкаф

2 Блокировка соседней двери

Монтаж в соседний шкаф

3 Толкающие штанги

Для передачи блокировки от главного шкафа к соседним шкафам.

Для каждого шкафа в линейке необходимо по одной толкающей штанге, длина которой равна ширине шкафа.

	Кол-во	Арт. №
Исполнительный механизм	1 шт.	4912.000

	Кол-во	Арт. №
Блокировка соседней двери для		
Однодверные шкафы	1 шт.	4911.000
Двухдверные шкафы	1 шт.	4911.100

Для ширины шкафа мм	Кол-во	Арт. №
600	10 шт.	4916.000
800	10 шт.	4918.000
1200	10 шт.	4920.000

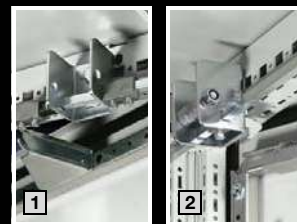

Соединение в линейку

Соединение в линейку



Возможность соединения в линейку во всех направлениях

Возможности построения не знают границ – уголком, вперед, назад, влево, вправо или даже вверх.

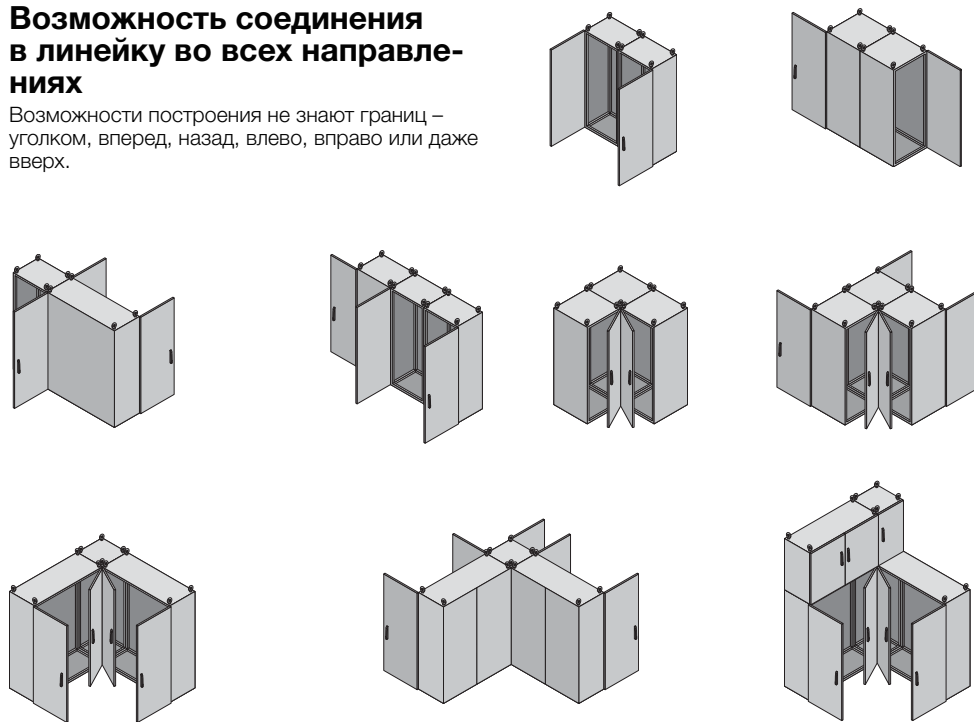

Для соединения в линейку в месте установки или для предварительного монтажа в мастерской

- 1 Быстрый соединитель, односекционный
- 2 Быстрый соединитель, трехсекционный
- 3 Стягивающий соединитель горизонтальный
- 4 Стягивающий соединитель вертикальный для TS/TS
- 5 Стягивающий соединитель вертикальный для TS/PS
- 6 Соединитель наружный

Указания по транспортировке соединенных шкафов, см. страницу 654.

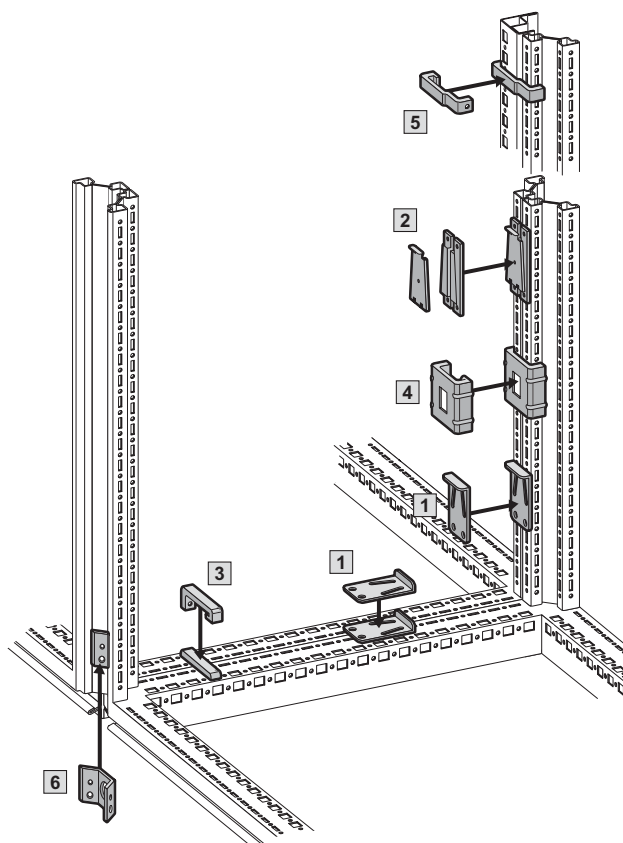

Соединение в линейку

Соединение в линейку

1 Быстрый соединитель, односекционный

для TS/TS

После наживления верхних винтов соединитель ударами молотка сдвигается вниз и фиксируется.

Материал:

– Листовая сталь

Поверхность:

– Оцинкованная

Комплект поставки:

– Вкл. крепежный материал

Кол-во	Арт. №
6 шт.	8800.500

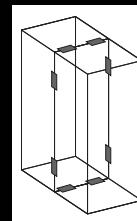

2 Быстрый соединитель, трехсекционный

для TS/TS

Элементы соединителя навешиваются, соединяются соединительной пластиной и фиксируются.

Материал:

– Листовая сталь

Поверхность:

– Оцинкованная

Кол-во	Арт. №
6 шт.	8800.590

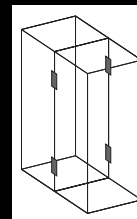

3 Стягивающий соединитель, горизонтальный

для TS/TS и TS/PS

Для монтажа на горизонтальных профилях шкафа.

Материал:

– Литая сталь

Поверхность:

– Оцинкованная

Комплект поставки:

– Вкл. крепежный материал

Кол-во	Арт. №
4 шт.	8800.400

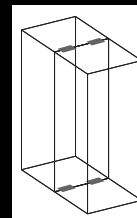

4 Стягивающий соединитель, вертикальный

для TS/TS

Для монтажа на вертикальных профилях шкафа.

Материал:

– Листовая сталь

Поверхность:

– Оцинкованная

Комплект поставки:

– Вкл. крепежный материал

Кол-во	Арт. №
6 шт.	8800.410

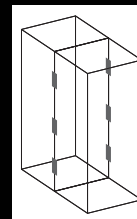

Соединение в линейку

Соединение в линейку

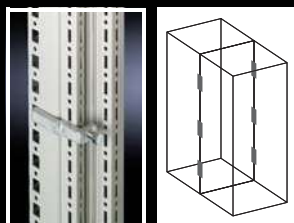

5 Стягивающий соединитель, вертикальный

для TS/PS

Для монтажа на вертикальных профилях шкафа.

Материал:

– Литая сталь

Поверхность:

– Оцинкованная

Комплект поставки:

– Вкл. крепежный материал

Кол-во	Арт. №
6 шт.	8800.420



6 Соединитель, наружный

для TS/TS

Для монтажа на вертикальных профилях шкафа. Устанавливается снаружи и привинчивается снаружи либо изнутри.

Комплект поставки:

– Вкл. крепежный материал

Материал/поверхность	Кол-во	Арт. №
Листовая сталь, оцинкованная	6 шт.	8800.490
Нержавеющая сталь 1.4301 (AISI 304)	6 шт.	8700.000

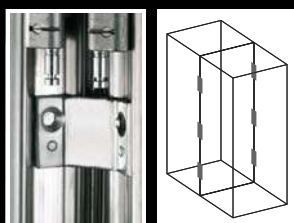

Указания по транспортировке соединенных шкафов

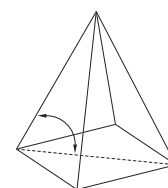
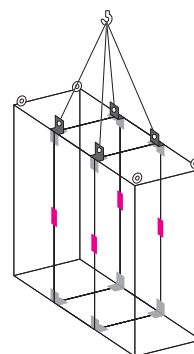
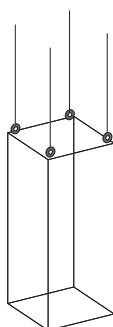
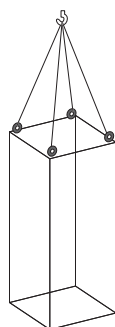

Отдельные шкафы следует транспортировать при помощи рым-болтов для транспортировки. При симметричной нагрузке действуют следующие допустимые значения суммарной нагрузки: при угле наклона троса 45° 4800 Н, при угле наклона троса 60° 6400 Н, при угле наклона троса 90° 13600 Н.

Указание:

– Рым-болты должны быть расположены по направлению троса

Для изображенной здесь линейки шкафов с соединительными уголками, быстрыми соединителями, а также комбинированными уголками допустимая нагрузка при угле наклона троса 60° составляет:
для левого шкафа 7000 Н,
для среднего шкафа 14000 Н,
для правого шкафа 7000 Н.

Угол между потолочной панелью и тросом в большой степени влияет на допустимую суммарную нагрузку. Угол наклона троса должен быть не менее 45° и, по возможности, не менее 60°.

Соединение в линейку

Соединение в линейку

Для транспортировки соединенных шкафов

- 7 Соединительный уголок для TS/TS
- 8 Соединительная пластина для TS/TS и TS/PS

Указание:

- Для усиления дополнительно можно использовать наружный соединитель (см. страницу 654)
- В случае транспортировки краном тяжелых линеек из нескольких шкафов рекомендуется дополнительно использовать комбинированные уголки 4540.000, см. страницу 656

! Дополнительно необходимо:

- Для степени защиты IP 55: по высоте шкафа необходимо установить по одному быстрому соединителю, см. страницу 653

Указания по транспортировке соединенных шкафов, см. страницу 654

Пример А

- 1 2 быстрых соединителя **8800.500** (см. страницу 653)
- 7 4 соединительных уголка **8800.430** (см. страницу 655)

Пример В

- 1 2 быстрых соединителя **8800.500** (см. страницу 653)
- 7 2 соединительных уголка **8800.430** (см. страницу 655)
- 8 4 соединительных пластины **4582.500** (см. страницу 656) используются, если соединительные уголки не могут быть установлены, например при наличии большой поворотной рамы в передней части

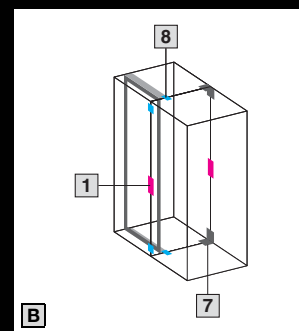
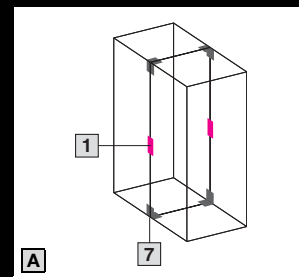
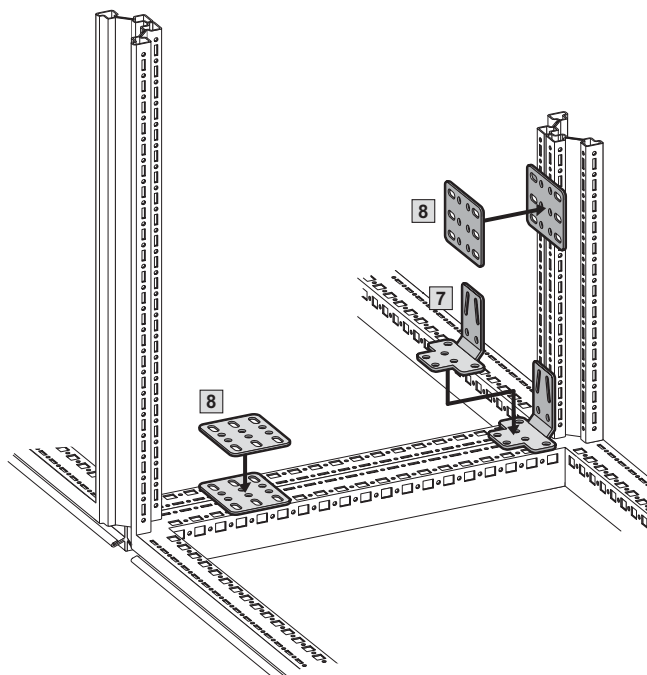

7 Соединительный уголок для TS/TS

для TS/TS

Устойчивое соединение для транспортировки соединенных шкафов.

Способы крепления:

- горизонтально или вертикально на 8 саморезах
- горизонтально 2 винтами и вставными гайками M8, вертикально 4 саморезами реального времени

Материал:

- Листовая сталь

Поверхность:

- Оцинкованная

Комплект поставки:

- Вкл. крепежный материал

Кол-во	Арт. №
4 шт.	8800.430

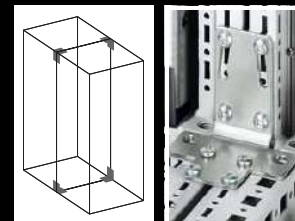

Соединение в линейку

Соединение в линейку

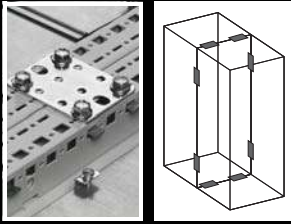

8 Соединительные пластины для TS/TS и TS/PS

Для дополнительной стабилизации или при наличии, например

- держателя монтажной панели
 - поворотной рамы
 - держателя шин
- препятствующих установке соединительного уголка

Материал:

- Листовая сталь

Поверхность:

- Оцинкованная

Комплект поставки:

- Вкл. крепежный материал

Кол-во	Арт. №
4 шт.	4582.500

+ Комплектующие:

- Для монтажа на вертикальном профиле шкафа TS: фиксирующей гайки M8, 8800.808, см. страницу 729



Соединительный уголок

Альтернатива соединительной пластине TS 4582.500, а также для индивидуального внутреннего оборудования.

Материал:

- Листовая сталь

Поверхность:

- Оцинкованная

Комплект поставки:

- Вкл. крепежный материал

Кол-во	Арт. №
4 шт.	4582.000

! Дополнительно необходимо:

- Для монтажа на горизонтальном профиле шкафа TS: закладные/вставные гайки M8, см. страницу 736
- Для монтажа на вертикальном профиле шкафа TS: фиксирующей гайки M8, 8800.808, см. страницу 729



Комбинированный уголок

Для оптимального распределения тягового усилия при транспортировке краном линейки шкафов.

Материал:

- Листовая сталь

Поверхность:

- Оцинкованная

Комплект поставки:

- Вкл. крепежный материал

Кол-во	Арт. №
4 шт.	4540.000

+ Комплектующие:

- Промежуточная крышка, см. страницу 658

Указания по транспортировке соединенных шкафов, см. страницу 654

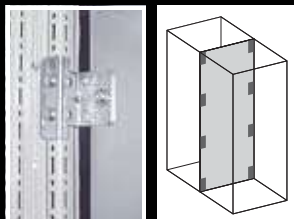

Соединительное крепление вертикальное для TS/TS с перегородкой

Монтаж возможен только при наличии несущих уголков перегородки (входят в комплект поставки).

Материал:

- Листовая сталь

Поверхность:

- Оцинкованная

Комплект поставки:

- Вкл. крепежный материал

Кол-во	Арт. №
8 шт.	8800.470

Указание:

- Может также использоваться также для крепления к стене сбоку или сзади, а также для фиксации шкафов. Для этого необходимо просверлить дополнительные отверстия в боковой или задней стенке.

Соединение в линейку

Соединение в линейку

Соединительное крепление вертикальное

для TS/TS

Для соединения двух укомплектованных шкафов, крепление на вертикальном профиле шкафа.

Устанавливаются в отверстия перфорации TS, фиксируются, затем оба уголка соединяются при помощи прилагаемых винтов с шестигранными головками.

При помощи болтов-фиксаторов шкаф, при смещении по высоте или боковом смещении до ± 2 мм, устанавливается в нужное положение.

Материал:

– Листовая сталь

Поверхность:

– Оцинкованная

Комплект поставки:

– Вкл. крепежный материал

Кол-во	Арт. №
6 шт.	8800.670

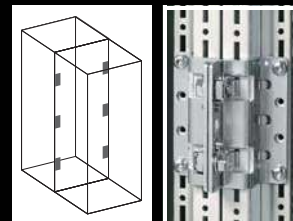

Промежуточная крышка вертикальная

Для закрытия зазора между боковыми стенками при соединении "задняя стенка к задней стенке". Для высоты шкафа 2200 мм, также можно укоротить на нужную длину при меньшей высоте.

Материал:

– Защитный кожух: пластик

Цвет:

– RAL 7035

Комплект поставки:

– Вкл. крепежный материал

Кол-во	Арт. №
2 шт.	8800.870

! Дополнительно необходимо:

– Соединитель, наружный, 8800.490, см. страницу 654

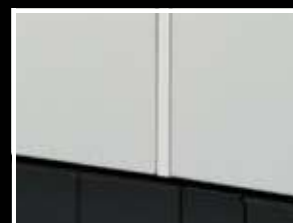

Соединитель горизонтальный для монтажа "задняя стенка к задней стенке"

Из двух секций для монтажа в месте установки шкафов с монтажной панелью, установленной на максимальную глубину.

Материал:

– Листовая сталь

Поверхность:

– Оцинкованная

Комплект поставки:

– Вкл. крепежный материал

Кол-во	Арт. №
4 шт.	8800.170

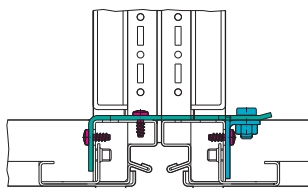
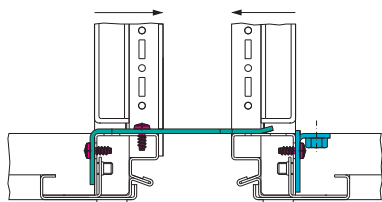
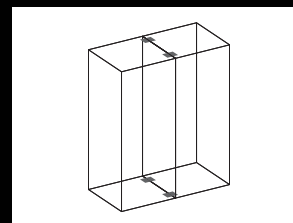

Соединение в линейку

Соединение в линейку

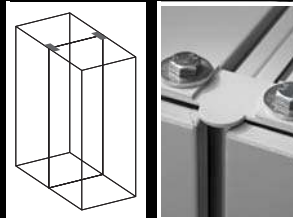

Промежуточная крышка

Поверх уплотнения между двумя шкафами можно дополнительно установить крышку с двумя заглушками. Она предотвращает попадание грязи и жидкости на уплотнение при соединении шкафов.

Комплект поставки:

- Вкл. крепежный материал
- 2 заглушки

Указание:

- В шкафах, соединенных "задняя стенка к задней стенке", может монтироваться также по ширине.
- Может использоваться также с пылезащитным козырьком, см. страницу 691

Для глубины шкафа мм	Кол-во	Пластик RAL 7035	Нержавеющая сталь 1.4301 (AISI 304)	Арт. №
400	1 шт.	■	–	8800.845
500	1 шт.	■	–	8800.855
600	1 шт.	■	–	8800.865
800	1 шт.	■	–	8800.885
1200	1 шт.	■	–	8800.825
400	1 шт.	–	■	8700.140
500	1 шт.	–	■	8700.150
600	1 шт.	–	■	8700.160

Соединитель наружный

для TS IT/TS IT с боковыми стенками

Для соединения шкафов в линейку с боковыми стенками на винтах или на замках.

Материал:

- Листовая сталь

Цвет:

- RAL 7035

Комплект поставки:

- Вкл. крепежный материал

Кол-во	Арт. №
4 шт.	7824.540

Комплект для соединения

для TE/TE

Для бокового соединения отдельных шкафов в линейку. Монтаж шкафов выполняется между рамой основания и потолочной рамой.

Преимущества:

- Возможно соединение шкафов TE 8000 и TE 7000

Кол-во	Арт. №
4 шт.	7888.640

Материал:

- Листовая сталь, окрашенная

Цвет:

- RAL 7035

Комплект поставки:

- Вкл. крепежный материал

Комплект для соединения

для KL, AE

Специальные винты и гайки

- для быстрого, простого монтажа без необходимости нарезания резьбы
- ограничивают сжатие уплотнителя на жестко заданную величину и таким образом обеспечивают долгосрочное уплотнение между шкафами.

Уплотнение, самоклеющееся

- из стыкующихся уплотнительных элементов и уголков для индивидуальной стыковки корпусов различных размеров

Один комплект рассчитан на уплотнение площади до В x Г = 800 x 350 мм.

Кол-во	Арт. №
1 шт.	1199.100

Комплект поставки:

- Элементы уплотнения
- Крепежный материал

Трубчатая рама двери

для TS, TS IT

Подходит для шкафов

- TS с шириной 400 мм
- TS IT с закрытыми 2-створчатыми дверьми из листовой стали

Применение:

- Для вертикального монтажа на резьбовых штифтах двери

Материал:

- Трубчатый профиль: листовая сталь
- Угловые соединители: пластик

Поверхность:

- Трубчатый профиль: оцинкованный

Комплект поставки:

- Вкл. крепежный материал

Для дверей		Кол-во	Арт. №
Ширина мм	Высота мм		
300	2000	2 шт.	5501.200
400	2000	2 шт.	5501.210

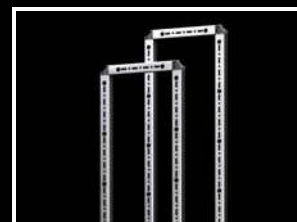

Обзорная дверь

для TS, TS IT, SE

Вместо стальной двери или задней стенки.

Материал:

- Рама: алюминиевый прессованный профиль
- Угловые элементы: цинковое литье под давлением
- Обзорное окно: вставное безопасное стекло, 3 мм

Поверхность:

- Порошковое покрытие

Цвет:

- Рама и угловые элементы: RAL 7035
- Обзорное окно (нанесенная с внутренней стороны декоративная маска): RAL 9005

Степень защиты IP согл. МЭК 60 529:

- IP 55

Комплект поставки:

- Рама обзорной двери с безопасным стеклом
- Штанговый запор со вкладышем под ключ с двойной бородкой
- Шарниры 180° (4 штуки)
- Видимая поверхность: Ш -140 мм, В -160 мм

Для шкафов		Арт. №
Ширина мм	Высота мм	
600	1800	8610.685
800	1800	8610.885
600	2000	8610.605
800	2000	8610.805
600	2200	8610.625
800	2200	8610.825

! Дополнительно необходимо:

- При монтаже вместо задней стенки или двустворчатой двери: элементы замка для рамы 8800.040, см. страницу 660



Адаптер ручки

Адаптер ручки выравнивает неровность профиля двери, позволяя установить комфортную ручку.

Материал:

- Пластик

Комплект поставки:

- 1 адаптерная панель,
- 1 болт для удлинения исполнительного механизма
- 2 крепежных винта

для обзорной двери TS

Цвет	Арт. №
RAL 7035	8611.080

для декоративной обзорной двери IW и PC, нижняя дверь

Цвет	Арт. №
RAL 7035	8611.300



Двери/замки

Варианты дверей



Элементы замка

для TS, TS IT, SE

Необходимы для монтажа обзорной двери или стальной двери вместо задней стенки.

Материал:

- Цинковое литье под давлением

Комплект поставки:

- Вкл. крепежные винты

Кол-во	Арт. №
4 шт.	8800.040



Обзорная дверь, с вентиляцией

для TS, TS IT, SE

Перфорированная поверхность с двух сторон с долей площади отверстий перфорации > 78 % для оптимального потока воздуха.

Материал:

- Дверь: листовая сталь
- Обзорное окно: вставное безопасное стекло, 3 мм

Поверхность:

- Порошковое покрытие

Цвет:

- RAL 7035

Комплект поставки:

- Обзорная дверь, с вентиляцией
- Контрольная ручка под профильный полуцилиндр 3524 E
- Шарниры 180°, 4 штуки
- Вкл. крепежный материал

Для шкафов		Кол-во	Арт. №
Ширина мм	Высота мм		
600	2000	1 шт.	7824.201
800	2000	1 шт.	7824.202
800	2200	1 шт.	7824.222



Комплектующие:

- Шарнир 180° для линеек шкафов TS с комфортной ручкой 7824.520, см. страницу 684



Указание по монтажу:

- Для рядов шкафов TS со стальными дверями можно использовать только шарнир 180° 7824.520



Дверь с замком и вторая дверь

для TS, TS IT, SE

Например, если для обеспечения необходимых параметров путей эвакуации вместо двери шириной 800 мм используются две двери по 400 мм.

Материал:

- Листовая сталь

Поверхность:

- Грунтовка, снаружи порошковое покрытие

Степень защиты IP согл. МЭК 60 529:

- IP 55

Комплект поставки:

- 2 двери вкл. трубчатую раму двери, шарниры и элементы замка

Для шкафов		Цвет RAL	Арт. №
Ширина мм	Высота мм		
800	2000	7035	8801.450



Комплектующие:

- Система замков, см. страницу 674

Двери/замки

Варианты дверей

Защитная балка

для TS, SE

Альтернатива двери, например, в запираемых помещениях. Предотвращает падение в открытый каркас шкафа. Для проведения сервисных работ просто вынимается.

Для шкафов шириной 1200 мм, возможность разделения и укорачивания для других размеров.

Материал:

– Древесина, окрашенная, RAL 3000

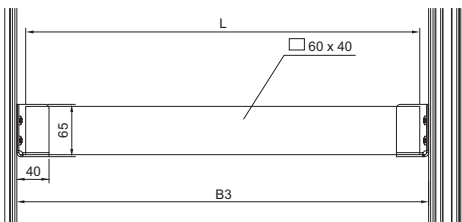

Для ширины шкафа мм	Длина мм	Кол-во	Арт. №
1200	1090	1 шт.	8801.010

Ширина шкафа мм	Размер в свету по раме шкафа (B3) мм	Длина защитной балки (L) мм
400	312	290 ¹⁾
600	512	490 ¹⁾
800	712	690 ¹⁾
1000	912	890 ¹⁾
1200	1112	1090

¹⁾ Необходимо укоротить защитную балку TS 8801.010 (1090 мм).



Держатель

для защитной балки

для монтажа на вертикальном профиле. Защитная балка просто подвешивается.

Материал:

– Листовая сталь

Поверхность:

– Оцинкованная

Комплект поставки:

– Вкл. крепежные винты

Кол-во	Арт. №
2 шт.	8801.000

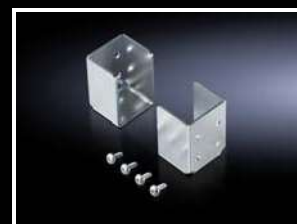

Модульная концепция контроля микроклимата

Взамен двери распределительного шкафа шириной 600 мм/800 мм/1200 мм и высотой 1800 мм/2000 мм можно установить профильные двери со встроенным модулем охлаждения без больших затрат на монтаж.



**В качестве альтернативы
можно использовать:**

– Модульная концепция контроля микроклимата, см. страницу 434/435



Двери/замки

Монтажные комплектующие для модульной фронтальной конфигурации

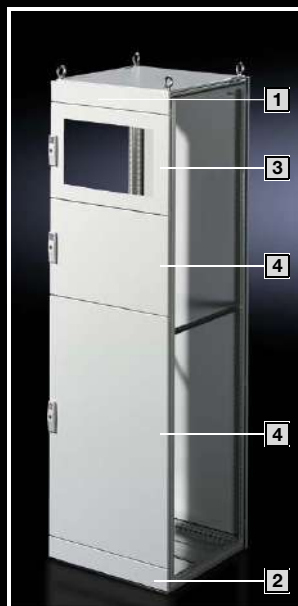

Модульная фронтальная конфигурация

для системы линейных шкафов TS 8

(см. страницу 89)

Предназначена для шкафов TS шириной 400, 600 и 800 мм вместо двери или задней стенки. Секционные двери со обзорным окном или без него могут при помощи разделительных перемычек комбинироваться между собой в произвольном порядке. Сверху и снизу необходимо по одной концевой панели.

Необходимые компоненты для индивидуальной фронтальной конфигурации приведены в примере рядом:

- 1 Передняя панель, верхняя
- 2 Передняя панель, нижняя
- 3 Секционная дверь с обзорным окном
- 4 Секционная дверь

Степень защиты IP согл. МЭК 60 529:

– IP 54 для полностью закрытого шкафа



Секционные двери

для TS

Навеска двери на выбор правая либо левая. Крепление секционной двери производится без сверления отверстий в шкафу TS. В двери без обзорного окна (высота 600 – 1000 мм) допускается установка рамы для монитора 2305.000. Стандартный замочный вкладыш с под ключ с двойной бородкой заменяется на замочные вкладыши исполнение F, а при высоте более 600 мм на комфортную ручку.

Материал:

- Секционная дверь: листовая сталь, 2 мм
- Обзорное окно: вставное безопасное стекло 3 мм

Поверхность:

- Структурное покрытие

Цвет:

- RAL 7035

Комплект поставки:

- Вкл. шарниры и элементы замка
- Вкл. крепежный материал

Дополнительно необходимо:

- Передние панели, верхние, см. страницу 663 или панель, на шарнирах сверху, см. страницу 664
- Передние панели, нижние, см. страницу 663



Комплектующие:

- Рама монитора 2305.000, см. страницу 668
- Замочные вкладыши, исполнение F, см. страницу 680
- Комфортная ручка, см. страницу 674
- Монтажные перфорированные рейки, см. страницу 663

Для ширины шкафа 400 мм

Высота мм	С обзорным окном	Кол-во	Арт. №
150	–	1 шт.	9672.141
200	–	1 шт.	9672.142
300	–	1 шт.	9672.143
400	–	1 шт.	9672.144
600	–	1 шт.	9672.146
800	–	1 шт.	9672.148
1000	–	1 шт.	9672.140
1600	–	1 шт.	9672.156
1800	–	1 шт.	9672.158
2000	–	1 шт.	9672.150

Для ширины шкафа 600 мм

Высота мм	С обзорным окном	Кол-во	Арт. №
150	–	1 шт.	9672.161
200	–	1 шт.	9672.162
300	–	1 шт.	9672.163
400	–	1 шт.	9672.164
600	–	1 шт.	9672.166
600	■	1 шт.	9672.167
800	–	1 шт.	9672.168
800	■	1 шт.	9672.169
1000	–	1 шт.	9672.160
1600	–	1 шт.	9672.176
1800	–	1 шт.	9672.178
2000	–	1 шт.	9672.170

Для ширины шкафа 800 мм

Высота мм	С обзорным окном	Кол-во	Арт. №
150	–	1 шт.	9672.181
200	–	1 шт.	9672.182
300	–	1 шт.	9672.183
400	–	1 шт.	9672.184
600	–	1 шт.	9672.186
600	■	1 шт.	9672.187
800	–	1 шт.	9672.188
1000	–	1 шт.	9672.180
1600	–	1 шт.	9672.196
1800	–	1 шт.	9672.198
2000	–	1 шт.	9672.190

Монтажные комплектующие для модульной фронтальной конфигурации

Монтажные перфорированные рейки

для секционных дверей

Для последующего монтажа. Монтажные перфорированные рейки оснащены отверстиями с шагом 25 мм и могут использоваться для индивидуальной установки оборудования на задней стороне двери, например, кабельных каналов, держателей шлангов и т. д.

Диаметр отверстий перфорации монтажной перфорированной рейки: 4,5 мм

Материал:

– Листовая сталь, 1 мм

Поверхность:

– Оцинкованная

Комплект поставки:

– Вкл. крепежный материал

Для ширины шкафа мм	Длина мм	Для высоты секционной двери	Кол-во	Арт. №
400	298	150 – 800	10 шт.	9671.204
600	498	150 – 800	10 шт.	9671.206
800	698	150 – 800	10 шт.	9671.208



Передние панели, верхние

для TS

В качестве верхнего концевой элемента модульной фронтальной конфигурации при использовании секционных дверей. Передние панели могут быть демонтированы спереди путем отвинчивания винтов. Необходимая перемычка входит в комплект поставки монтируемых секционных дверей.

Материал:

– Листовая сталь, 2 мм

Поверхность:

– Структурное покрытие

Цвет:

– RAL 7035

Степень защиты IP согл. МЭК 60 529:

– IP 54

Комплект поставки:

– Вкл. крепежный материал

Для ширины шкафа мм	Высота мм	Кол-во	Арт. №
400	100	1 шт.	9672.314
400	300	1 шт.	9672.324
600	100	1 шт.	9672.316
600	300	1 шт.	9672.326
800	100	1 шт.	9672.318
800	300	1 шт.	9672.328

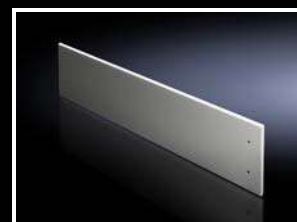

Передние панели, нижние

для TS

В качестве нижнего концевой элемента модульной фронтальной конфигурации при использовании секционных дверей. Если выбрано исполнение IP 2X, то для вентиляции сверху следует выбрать потолочную панель со степенью защиты IP 2X. Передние панели могут быть демонтированы спереди путем отвинчивания винтов.

Материал:

– Листовая сталь, 2 мм

Поверхность:

– Структурное покрытие

Цвет:

– RAL 7035

Комплект поставки:

– Передняя панель вкл. разделительную перемычку
– Вкл. крепежный материал

Степень защиты IP 54

Для ширины шкафа мм	Высота мм	Кол-во	Арт. №
400	100	1 шт.	9672.334
400	300	1 шт.	9672.344
600	100	1 шт.	9672.336
600	300	1 шт.	9672.346
800	100	1 шт.	9672.338
800	300	1 шт.	9672.348

Степень защиты IP 2X

Для ширины шкафа мм	Высота мм	Кол-во	Арт. №
400	300	1 шт.	9672.354
600	300	1 шт.	9672.356
800	300	1 шт.	9672.358

Дополнительно необходимо:

Потолочная панель IP 2X, см. страницу 693

Комплектующие:

Дополнительный комплект IP 4X, см. страницу 665

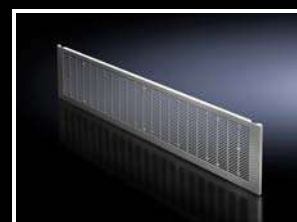
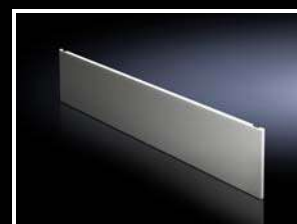

Двери/замки

Монтажные комплектующие для модульной фронтальной конфигурации



Панель, на шарнирах сверху

для TS

Для монтажа органов управления и индикации, в сочетании с

- модульной фронтальной конфигурацией
- защитной балкой TS

Материал:

– Листовая сталь, 2 мм

Поверхность:

– Структурное покрытие

Цвет:

– RAL 7035

Комплект поставки:

– Вкл. шарниры, поворотные замки под ключ с двойной бородкой и крепежный материал.

Ширина мм	Высота мм	Кол-во	Арт. №
600	300	1 шт.	8801.230
800	300	1 шт.	8801.240
1200	300	1 шт.	8801.250

Указание:

– Не в сочетании с надстроечным модулем для TS (см. страницу 692)



Комплектующие:

- Фиксатор для панели, на шарнирах сверху, см. страницу 664
- Замочные вкладыши исполнение А, см. страницу 680

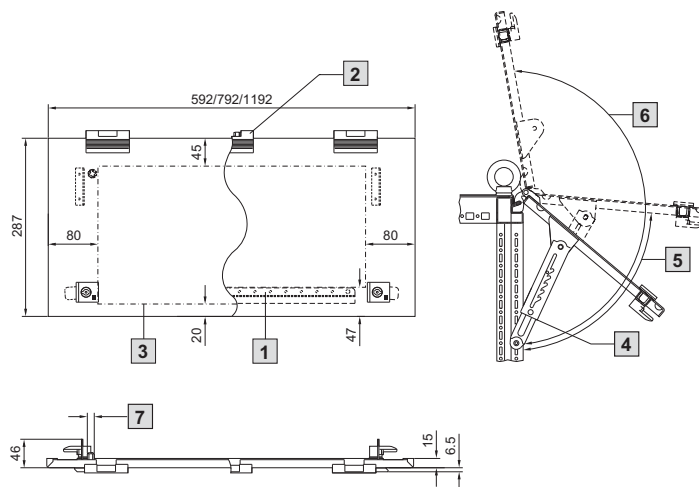

- 1** Только при ширине 800 мм 1200 мм
- 2** Только при ширине 1200 мм
- 3** Используемая внутренняя поверхность
- 4** Опционально: фиксатор 8801.260

- 5** Макс. угол открытия с фиксатором ок. 85°
- 6** Макс. угол открытия без фиксатора ок. 190°
- 7** Болт заземления M8



Поддон

для TS

Для мыши и клавиатуры шириной макс. 500/700 мм.

Также при откинутой крышке обеспечивается высокая степень защиты.

Стандартный замочный вкладыш под ключ с двойной бородкой, заменяется на замочные вкладыши 27 мм, исполнение А, пластиковые ручки, исполнение В, и поворотную ручку, исполнение В.

Материал:

– Листовая сталь

Цвет:

– RAL 7035

Высота мм	Ширина мм	Арт. №
200	600	8801.715
200	800	8801.915

Комплект поставки:

- Вкл. крышку и крепежный материал
- Вкл. разделительную перемычку



Комплектующие:

- Замочные вкладыши 27 мм, исполнение А, см. страницу 680
- Пластиковые ручки, исполнение В, см. страницу 679
- Поворотные ручки, исполнение В, см. страницу 679



Фиксатор

для панели, на шарнирах сверху

5 положений растра до максимального угла открытия ок. 85°.

Материал:

– Листовая сталь

Поверхность:

– Оцинкованная

Кол-во	Арт. №
2 шт.	8801.260

Монтажные комплектующие для модульной фронтальной конфигурации

Дополнительный комплект IP 4X

для передних панелей, нижних

Для повышения степени защиты нижней передней панели с IP 2X до IP 4X. Комплект монтируется и крепится изнутри на переднюю панель.

Материал:

– Листовая сталь (просечно-вытяжная)

Поверхность:

– Оцинкованная

Комплект поставки:

– Вкл. крепежный материал

Для ширины шкафа мм	Для высоты передних панелей мм	Кол-во	Арт. №
400	300	1 шт.	9672.384
600	300	1 шт.	9672.386
800	300	1 шт.	9672.388

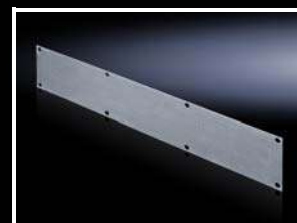

Система прокладки кабеля для Ri4Power со внутренним секционированием

Система прокладки кабеля позволяет вертикальную и горизонтальную прокладку кабеля в сочетании со внутренним секционированием форма 2-4.

Для вертикальной прокладки кабеля в монтажном уголке для секционной перегородки имеются размеченные отверстия, которые легко выламываются и могут быть использованы для установки вертикального канала для прокладки кабеля.

Горизонтальная прокладка кабеля производится за передними панелями. Для этого монтируется панель для прокладки кабеля, которая предназначена для крепления канала для прокладки кабеля и одновременно закрывает шинную систему.

Панель для прокладки кабеля

Внутренний передний защитный кожух главной шинной системы с возможностью монтажа канала для прокладки кабеля размерами Ш x Г 40 x 20 мм. Для применения в установках Ri4Power с распределительными панелями высотой 300 мм.

Материал:

– Листовая сталь

Поверхность:

– Оцинкованная

Комплект поставки:

– Вкл. крепежный материал

Для ширины шкафа мм	Кол-во	Арт. №
400/600	1 шт.	9674.550
800/1000/1200	1 шт.	9674.560



Двери/замки

Обзорные окна/индикаторные панели



Системные окна

Для защиты органов управления и индикации или вырезов, защиты от попадания грязи и жидкости, а также для предотвращения доступа посторонних лиц.

Состоит из следующих 2 компонентов:

1. Основная рама:

- Возможность легкого привинчивания к двери благодаря выверенным размерам (трубчатая рама двери может использоваться в качестве шаблона)
- Простота регулировки по высоте
- Укрепляет вырез в двери
- Закрывает кромку выреза
- Благодаря дождевой крыше
 - уплотнение не подвергается загрязнению
 - стекло фиксируется от несанкционированного удаления
 - при открывании двери за окно не попадает грязь и жидкость
- Профиль рамы на высоте 30 мм или 60 мм

2. Обзорное окно:

- Обзорное окно из вставного безопасного стекла:
 - высокая устойчивость к растворителям и царапинам
 - антистатичность
 - снижение опасности травмирования при разрушении
- Поворотный замок со вкладышем под ключ с двойной бородкой заменяется на замочные вкладыши, исполнение А и профильные полуцилиндры в системе ручек Ergoform-S (кроме 2735.500 и .560).
- Шарниры с углом открытия 180°, легко навешиваются

Материал:

- Алюминиевые прессованные профили с угловыми элементами из цинкового литья под давлением и вставное безопасное стекло

Поверхность:

- Основная рама: порошковое покрытие, RAL 7035
- Профиль шарниров и замка: анодированный, натуральный.

Степень защиты IP согл. МЭК 60 529:

- IP 54

Указание:

- Не подходит для наружной установки

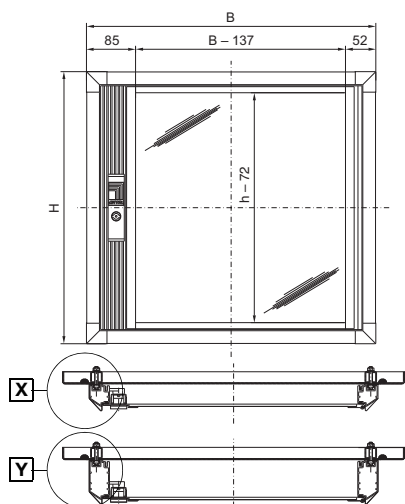

Обзорная поверхность (Ш - 137) смещена на 16,5 мм в сторону шарниров.

30-й профиль

Подходит для TS, ES с шириной мм	Размер окна наружный мм		Арт. №
	В	В	
600	500	270	2735.500
		370	2735.510
		470	2735.520
		570	2735.530
800	700	670	2735.540
		270	2735.560
		370	2735.570
		470	2735.580
		570	2735.590
		670	2735.250

60-й профиль

Подходит для TS, ES с шириной мм	Размер окна наружный мм		Арт. №
	В	В	
600	500	370	2736.510
		470	2736.520
		570	2736.530
		670	2736.540
800	700	670	2736.500

Серийный замок под ключ с двойной бородкой, заменяется на замочные вкладыши 27 мм, исполнение А, см. страницу 680 и систему Ergoform-S (кроме В = 270 мм), см. страницу 678.



Вид X для высоты профиля 30

Вид Y для высоты профиля 60

Обзорные окна/индикаторные панели

Обзорное окно

Для монтажа на
 ■ АЕ вместо двери
 ■ поверхностях

Макс. монтажная глубина: (глубина -4 мм)

Видимая поверхность:
 (ширина -60 мм) x (высота -60 мм)

Материал:

– Рама: алюминий, анодированный
 – Обзорное окно: оргстекло

Степень защиты IP согл. МЭК 60 529:

– IP 54

Комплект поставки:

– Вкл. пластиковую ручку с предохранительным вкладышем № 3524 Е

Глубина 34 мм

Устанавливается в качестве двери в	Ширина мм	Высота мм	Арт. №
1050.500, 1350.500 1007.600	497	497	2733.000
–	597	197	2734.000
1039.500, 1339.500 1009.600, 7641.000	597	377	2730.000
1010.600, 1054.500 1060.500, 1360.500 7643.000	597	597	2731.000
1012.600, 1076.500 1376.500, 7645.000	597	757	2732.000

Глубина 60 мм

Устанавливается в качестве двери в	Ширина мм	Высота мм	Арт. №
1050.500, 1350.500 1007.600	497	497	2763.000
1039.500, 1339.500 1009.600, 7641.000	597	377	2760.000
1010.600, 1054.500 1060.500, 1360.500 7643.000	597	597	2761.000
1012.600, 1076.500 1376.500, 7645.000	597	757	2762.000



Откидной фиксатор для обзорного окна

Для монтажа на поверхностях. Благодаря газонаполненному амортизатору обзорное окно остается открытым (сверху или сбоку). При закрытом обзорном окне газонаполненный амортизатор скрыт в профиле рамы.

Кол-во	Арт. №
2 шт.	2772.000



Крышка из оргстекла

С предохранительным замком, замок № 3524 Е.

Материал:

– Рама:
 алюминиевые пресованные профили с угловыми элементами из литья под давлением
 – Обзорное окно: оргстекло, дымчатое

Степень защиты IP согл. МЭК 60 529:

– IP 54

Крышки из оргстекла, 482,6 мм (19")

У	Ширина мм	Высота мм	Глубина мм	Арт. №
3	320	158	47,5	2780.000
3	534	158	47,5	2781.000
6	534	291,5	47,5	2782.000
9	534	425	47,5	2796.000

Макс. монтажная глубина: 43 мм
 Видимая поверхность:
 (ширина -40 мм) x (высота -20,5 мм)

Метрические крышки из оргстекла

Ширина мм	Высота мм	Глубина мм	Арт. №
400	200	47,5	2784.000
400	400	47,5	2785.000
500	200	47,5	2786.000
500	400	47,5	2787.000
600	200	47,5	2788.000
600	400	47,5	2789.000

Макс. монтажная глубина: 43 мм
 Видимая поверхность:
 (ширина -40 мм) x (высота -20,5 мм)



Двери/замки

Обзорные окна/индикаторные панели



Обзорное окно

Нержавеющая сталь

В стандартном исполнении с внутренними 130° шарнирами и уплотнением по периметру. Замочный вкладыш под ключ с двойной бородкой заменяется на замочные вкладыши 27 мм, исполнение А, а также на ручку Ergoform-S 2452.000.

Материал:

- Нержавеющая сталь 1.4301 (AISI 304)
- Вставное безопасное стекло

Степень защиты IP согл. МЭК 60 529:

- IP 54

Комплект поставки:

- Вкл. крепежный материал



Ширина мм	Высота мм	Глубина мм	Арт. №
522	600	38	2793.560

Комплектующие:

- Замочные вкладыши 27 мм, исполнение А, см. страницу 680
- Ручка Ergoform-S 2452.000, см. страницу 678

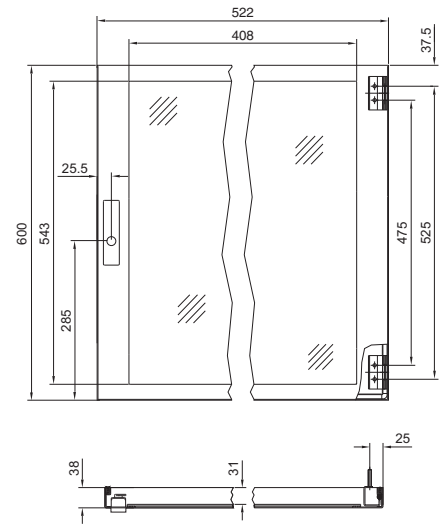

Рама монитора

Для ширины двери 600 и 800 мм

Для облицовки выреза двери для всех обычных мониторов до 482,6 мм (19").

Степень защиты IP согл. МЭК 60 529:

- IP 54

Комплект поставки:

- Вкл. безопасное стекло.

Размеры	Ширина мм	Высота мм	Арт. №
Внешний размер	470	430	2305.000
Обзорная поверхность	375	325	
Требуемый вырез	415	375	



Полоски для маркировки

Для индивидуального оформления обозначений ячеек на двери, вкл. прозрачную защитную пленку и крепежный материал.

Для ленты с текстом:

Ширина: ширина шкафа -150 мм

Высота: 29 мм

Толщина: 0,75 мм

Цвет:

- RAL 7033

Для ширины шкафа мм	Арт. №
600	2403.000
800	2404.000

Обзорные окна/индикаторные панели

Индикаторная панель

Для монтажа на

- АЕ вместо двери
- поверхностях

Рамная конструкция с внутренними угловыми соединениями, алюминиевая панель 3 мм, с внутренним креплением и уплотнением рамы.

Материал:

- Алюминий, анодированный

Степень защиты IP согл. МЭК 60 529:

- IP 54

Комплект поставки:

- Алюминиевая рама
- Панель табло
- Шарниры
- Держатели

Применяется в качестве двери для АЕ	Ширина мм	Высота мм	Глубина мм	Арт. №
1001.600 1002.500 1002.600 1032.500 1035.500	197	297	34	2740.000 ¹⁾
1004.600 1011.600 1030.500 1031.500	377	297	34	2741.000
1006.500 1006.600 1380.500	377	377	34	2742.000
1008.600 1038.500 1338.500	377	597	34	2743.000
1007.600 1013.600 1050.500 1350.500	497	497	34	2745.000
1009.600 1039.500 1339.500	597	377	34	2744.000
1010.500 1010.600 1060.500 1360.500	597	597	34	2746.000

¹⁾ У АЕ используется только на задней стенке

Монтажная поверхность:
(ширина -70 мм) x (высота -70 мм)

Размеры алюминиевой панели:
(ширина -54 мм) x (высота -54 мм)



Комплектующие:

- Поворотный замок 2749.000, см. страницу 669



Поворотный замок

Может использоваться дополнительно для индикаторных панелей на панели управления или стенке корпуса.

Стандартный вкладыш под ключ с двойной бородкой заменяется на замочные вкладыши, исполнение С и пластиковую ручку, исполнение С.

Кол-во	Арт. №
1 шт.	2749.000



Комплектующие:

- Замочные вкладыши, исполнение С, см. страницу 680
- Пластиковая ручка, исполнение С, см. страницу 679



Обзорное окно

для индикаторной панели

Для защиты элементов индикации и управления. С монтажной высотой макс. 35 мм.

Материал:

- Рама: алюминий, анодированный
- Обзорное окно: оргстекло, дымчатое

Комплект поставки:

- Вкл. предохранительный вкладыш № 3524 Е

Для индикаторной панели	Арт. №
2741.000	2791.000
2742.000	2792.000



Двери/замки

Соответствие систем замков

Компактные распределительные шкафы, листовая сталь

	со стр.	Серия корпусов								
		EB	BG	AE, настенные корпуса AE		CM	KS		EL, 3-секционный	
Условие	-	-	с поворотным запором	с поворотным запором	с 3-точечным запира-нием	-	с поворотным запором	с 3-точечным запира-нием	3 – 15 U	18 – 21 U
		46	48	58	60	62	64	65	137	137

Системы ручек для корпусов

Комфортная ручка										
Под установку замочных вкладышей	674	-	-	-	-	-	-	-	-	■
Под навесной замок и замочные вкладыши	674	-	-	-	-	-	-	-	-	■
С предохранительным вкладышем, запор E1	674	-	-	-	-	-	-	-	-	■
Под профильный полуцилиндр	674	-	-	-	-	-	-	-	-	■
Для замков системы ASSA	674	-	-	-	-	-	-	-	-	■
Мини-комфортная ручка (при высоте шкафа AE от 380 мм, при ширине шкафа AE от 300 мм)										
Под установку замочных вкладышей	677	-	-	■	-	-	-	-	■	-
Под профильный полуцилиндр	677	-	-	■	-	-	-	-	■	-
Ручка Ergoform-S										
Стандарт	678	-	-	-	■	-	-	-	-	-
Специальная с предохранительным вкладышем, запор E1	678	-	-	-	■	-	-	-	-	-
Специальная, для замков системы ASSA	678	-	-	-	■	-	-	-	-	-
Стандарт для пластиковых распределительных шкафов KS	678	-	-	-	-	-	-	■	-	-
Складная ручка										
Под установку замочных вкладышей	675	-	-	-	-	■	-	-	-	-
Под навесной замок и замочные вкладыши	675	-	-	-	-	■	-	-	-	-
С предохранительным вкладышем, запор E1	675	-	-	-	-	■	-	-	-	-
Замок с профильным полуцилиндром										
Для AE	681	-	-	■	-	-	-	-	-	-
Пластиковые ручки										
Исполнение B	679	■	■	■	-	-	-	-	-	-
Исполнение E	679	-	-	-	-	-	■	-	-	-
Поворотные ручки										
Исполнение B	679	■	■	■	-	-	-	-	-	-
Замочные вкладыши для корпусов										
Замочные вкладыши										
Исполнение A	680	■	■	■	■	-	-	-	-	-
Исполнение E	680	-	-	-	-	-	■	■	-	-
Исполнение F	680	-	-	-	-	■	-	-	■	■
Предохранительные цилиндрические вкладыши										
Исполнение B	681	■	■	■	-	-	-	-	-	-

Замочные вкладыши для систем ручек				
Профильный полуцилиндр		Замочные вкладыши		
Предохранительные и кнопочные вкладыши	DIN 18 252	Исполнение A	Исполнение F	Предохранительные и кнопочные вкладыши
675	675	680	680	675

-	-	-	■	■
-	-	-	■	■
-	-	-	-	-
■	■	-	-	-
-	-	-	-	-
-	-	-	■	■
■	■	-	-	-
-	-	-	-	-
-	-	-	-	-
-	■	-	-	-

Крупногабаритные шкафы, листовая сталь

Условие	∞ стр.	Серия корпусов			
		TS, TS IT, SE	TE	Шкаф для ПК	
				Дверь	Для поддона или полки для клавиатуры
		74	128	156	156

Системы ручек для корпусов

Комфортная ручка					
Под установку замочных вкладышей	674	■	-	■ ²⁾	-
Под навесной замок и замочные вкладыши	674	■	-	■ ²⁾	-
Под профильный полуцилиндр	674	■	-	■ ²⁾	-
С предохранительным вкладышем, запор E1	674	■	-	■ ²⁾	-
Для замков системы ASSA	674	■	-	■ ²⁾	-
С кодовым замком	674	■	-	■ ¹⁾	-
Ручка Ergoform-S					
Стандарт	678	-	■	-	-
Специальная с предохранительным вкладышем, запор E1	678	-	■	-	-
Специальная, для замков системы ASSA	678	-	■	-	-

Замочные вкладыши для корпусов

Замочные вкладыши					
Исполнение А	680	-	■	-	■
Исполнение F	680	■	-	■	-

¹⁾ Используется только на задней двери

²⁾ Только в сочетании с адаптером для комфортной ручки 8611.300, см. страницу 659

Замочные вкладыши для систем ручек				
Профильный полуцилиндр		Замочные вкладыши		
Предохранительные и ключевые вкладыши		Исполнение А	Исполнение F	Предохранительные и ключевые вкладыши
675	DIN 18 252	680	680	675

-	-	-	■	■
-	-	-	■	■
■	■	-	-	-
-	-	-	-	-
-	-	-	-	-
■	■	-	-	-
■	■	■	-	-
-	-	-	-	-
-	-	-	-	-

Новинка



Сетевые шкафы/шкафы для серверов TS IT

См. страницу 100

Двери/замки

Соответствие систем замков

Системы пультов и промышленные рабочие станции, листовая сталь

Условие	Серия корпусов						
	TopPult TP		Напольный пульт TP		Универсальный пульт TP	IW	Корпус IW для ПК Tower
	Средняя и верхняя часть	Нижняя часть	Крышка пульта	Дверь пульта			
со стр.	149	149	153	153	154	159	158

Системы ручек для корпусов

Комфортная ручка								
Под установку замочных вкладышей	674	-	-	-	-	-	■	-
Под навесной замок и замочные вкладыши	674	-	-	-	-	-	■	-
Под профильный полуцилиндр	674	-	-	-	-	-	■	-
С предохранительным вкладышем, запор E1	674	-	-	-	-	-	■	-
Для замков системы ASSA	674	-	-	-	-	-	■	-
С кодовым замком	674	-	-	-	-	-	■	-

Ручка Ergoform-S

Стандарт	678	-	■	-	■	■	-	-
Специальная с предохранительным вкладышем, запор E1	678	-	■	-	■	■	-	-
Специальная, для замков системы ASSA	678	-	■	-	■	■	-	-

Поворотные ручки

Исполнение B	679	■	-	■	-	-	-	-
--------------	-----	---	---	---	---	---	---	---

Замочные вкладыши для корпусов

Замочные вкладыши								
Исполнение A	680	■	■	■	■	■	-	-
Исполнение D	680	-	-	-	-	-	-	■
Исполнение F	680	-	-	-	-	-	■	-

Предохранительные цилиндрические вкладыши

Исполнение B	681	-	-	-	-	-	■	-
--------------	-----	---	---	---	---	---	---	---

Замочные вкладыши для систем ручек				
Профильный полуцилиндр		Замочные вкладыши		
Предохранительные и ключевые вкладыши	DIN 18 252	Исполнение A	Исполнение F	Предохранительные и ключевые вкладыши
675	675	680	680	675

-	-	-	■	■
-	-	-	■	■
■	■	-	-	-
-	-	-	-	-
-	-	-	-	-
■	■	-	-	-
■	■	■	-	-
-	-	-	-	-
-	-	-	-	-

Новинка



Командные панели с ручками

См. страницу 170

Корпуса и шкафы, нержавеющая сталь

	Серия корпусов					TS, SE
	АЕ		Напольный пульт			
Условие	с поворотным запором	с 3-точечным запирающим	Крышка пульта	Дверь пульта		
Стр.	219/220	221	226	226	222/224	

Системы ручек для корпусов

Комфортная ручка						
Под установку замочных вкладышей	674	-	-	-	-	■
Под навесной замок и замочные вкладыши	674	-	-	-	-	■
Под профильный полуцилиндр	674	-	-	-	-	■
С предохранительным вкладышем, запор E1	674	-	-	-	-	■
Для замков системы ASSA	674	-	-	-	-	■

Ручка Ergoform-S

Стандарт	678	-	■	-	■	-
Специальная с предохранительным вкладышем, запор E1	678	-	■	-	■	-
Специальная, для замков системы ASSA	678	-	■	-	■	-

Пластиковые ручки

Исполнение С	679	■ ¹⁾	-	■	-	-
--------------	-----	-----------------	---	---	---	---

Поворотные ручки

Исполнение С	679	■ ¹⁾	-	■	-	-
--------------	-----	-----------------	---	---	---	---

Замок с профильным полуцилиндром

для АЕ	681	■ ²⁾	-	-	-	-
--------	-----	-----------------	---	---	---	---

Замочные вкладыши для корпусов

Замочные вкладыши						
Исполнение А	680	-	■	-	-	-
Исполнение С	680	■	-	■	-	-
Исполнение F	680	-	-	-	-	■

Предохранительные цилиндрические вкладыши

Исполнение С	681	■	-	■	-	-
--------------	-----	---	---	---	---	---

¹⁾ Нет у АЕ 1018.600

²⁾ Нет у корпусов из нержавеющей стали 1.4401 (AISI 316L) и при применении поворотного замка 2304.000.

Замочные вкладыши для систем ручек				
Профильный полуцилиндр		Замочные вкладыши		
Предохранительные и ключевые вкладыши	DIN 18 252	Исполнение А	Исполнение F	Предохранительные и ключевые вкладыши
675	675	680	680	675
-	-	-	■	■
-	-	-	■	■
■	■	-	-	-
-	-	-	-	-
-	-	-	-	-
■	■	■	-	-
-	-	-	-	-
-	-	-	-	-
-	-	-	-	-
-	■	-	-	-



Монтаж системы

Нержавеющая сталь

См. страницу 215

Двери/замки

Система замков



Комфортная ручка

для TS, TS IT, SE, PC, IW

Так как складная ручка не требует пространства для поворота, поверхность двери может быть оптимально использована для монтажа оборудования.

Материал:

– Цинковое литье под давлением

Поверхность:

– Порошковое покрытие

! Дополнительно необходимо:

- Адаптер ручки 8611.300, см. страницу 659, для монтажа на обзорной двери TS, нижней двери PC, декоративной двери IW

					
	Под установку замочных вкладышей	Под навесной замок и замочные вкладыши	С предохранительным вкладышем, замок E1 ¹⁾	Под профильный полуцилиндр	Для замков системы ASSA
	Арт. №				
RAL 7035	8611.020	8611.290		8611.070	8611.280
RAL 9005	8611.350	–	–	8611.360	–
Матовая хромированная	8611.330	–	–	8611.340	–
Замочные вкладыши, исполнение F					
Квадрат 7 мм	8611.100	8611.100	–	–	–
Квадрат 8 мм	8611.110	8611.110	–	–	–
Треугольник 7 мм	8611.120	8611.120	–	–	–
Треугольник 8 мм	8611.130	8611.130	–	–	–
Отвертка	8611.140	8611.140	–	–	–
Вкладыш Daimler	8611.150	8611.150	–	–	–
Двойная бородка 3 мм	8611.160	8611.160	–	–	–
Fiat	8611.170	8611.170	–	–	–
Треугольник 6,5 мм (CNOMO)	8611.220	8611.220	–	–	–
Предохранительные и кнопочные вкладыши					
Предохранительный замок № 3524 E ²⁾	8611.180	8611.180	–	2467.000	–
Кнопочный вкладыш	8611.190	8611.190	–	2468.000	–
Кнопочный и предохранительный вкладыш ²⁾	8611.200 ³⁾	8611.200 ³⁾	–	2469.000 ⁴⁾	–
Профильный полуцилиндр					
согласно DIN 18 252 ⁵⁾	–	–	–	9785.040	–
	–	–	–	9785.042 ⁶⁾	–

¹⁾ Только для применения на объектах VW, Audi, SEAT, SkodaAuto, поставка без ключа

²⁾ С 2 ключами

³⁾ Замок № 12321, другие замки не возможны

⁴⁾ Замок № 2123, другие замки не возможны

⁵⁾ С 3 ключами на каждый замочный вкладыш

⁶⁾ Кол-во 2 штуки, замки одного комплекта открываются единым ключом, разных комплектов разными ключами



Комфортная ручка

с кодовым замком

для TS, TS IT, SE

Удобная возможность доступа с использованием

- индивидуального тройного цифрового кода, без ключей

или

- при помощи функции мастер-ключа при использовании профильных полуцилиндров 40 или 45 мм согласно DIN 18 252, независимо от цифрового кода

Цвет	Арт. №
RAL 7035	7200.800
RAL 9005	7200.801

! Дополнительно необходимо:

- Адаптер ручки 8611.300, см. страницу 659, для монтажа на обзорной двери TS, нижней двери PC, декоративной двери IW

+ Комплектующие:

- Предохранительные и кнопочные вкладыши, см. страницу 675.
- Профильный полуцилиндр, см. страницу 675

Замочные вкладыши

для установки в мини-комфортную ручку, систему Ergoform-S, складную ручку

			
Монтаж в	Предохранительные и кнопочные вкладыши		Профильный полуцилиндр
	комфортную ручку ⁶⁾ , мини-комфортную ручку ⁶⁾	комфортную ручку ⁷⁾ , мини-комфортную ручку ⁷⁾ , систему Ergoform-S, складную ручку для CM	комфортную ручку, мини-комфортную ручку, систему Ergoform-S, складную ручку для CM
	Арт. №		
Предохранительный замок № 3524 E ¹⁾	8611.180	2467.000	-
Кнопочный вкладыш	8611.190	2468.000	-
Кнопочный и предохранительный вкладыш ¹⁾	8611.200²⁾	2469.000³⁾	-
согласно DIN 18 252 ⁴⁾	-	-	9785.040
	-	-	9785.042⁵⁾

¹⁾ С 2 ключами

²⁾ Замок № 12321, другие замки не возможны

³⁾ Замок № 2123, другие замки не возможны

⁴⁾ С 3 ключами на каждый замочный вкладыш

⁵⁾ Кол-во 2 штуки, замки одного комплекта открываются единым ключом, разных комплектов разными ключами

⁶⁾ Под установку замочных вкладышей

⁷⁾ Под профильный полуцилиндр



Складная ручка

для CM

Так как складная ручка не требует пространства для поворота, поверхность двери может быть оптимально использована для монтажа оборудования.

Размеры:

- Длина: 242 мм (при задвинутой крышке)
- Ширина: 50 мм
- Глубина: 17,5 мм

Цвет:

- Корпус: эквивалент RAL 9005
- Ручка: эквивалент RAL 9006



			
	под установку замочных вкладышей	под навесной замок и замочные вкладыши	с предохранительным вкладышем, замок E1 ¹⁾
	Арт. №		
	5001.060	5001.062	5001.061

Замочные вкладыши, исполнение F

Квадрат 7 мм	8611.100	8611.100	-
Квадрат 8 мм	8611.110	8611.110	-
Треугольник 7 мм	8611.120	8611.120	-
Треугольник 8 мм	8611.130	8611.130	-
Отвертка	8611.140	8611.140	-
Вкладыш Daimler	8611.150	8611.150	-
Двойная бородка 3 мм	8611.160	8611.160	-
Fiat	8611.170	8611.170	-
Треугольник 6,5 мм (CNOMO)	8611.220	8611.220	-

Предохранительные и кнопочные вкладыши

Предохранительный замок № 3524 E ²⁾	2467.000	2467.000	-
Кнопочный вкладыш	2468.000	2468.000	-
Кнопочный и предохранительный вкладыш ²⁾	2469.000 ³⁾	2469.000 ³⁾	-

Профильный полуцилиндр

согласно DIN 18 252 ⁴⁾	9785.040	9785.040	-
	9785.042 ⁵⁾	9785.042 ⁵⁾	-

¹⁾ Только для применения на объектах VW, Audi, SEAT, SkodaAuto, поставка без ключа

²⁾ С 2 ключами

³⁾ Замок № 2123, другие замки не возможны

⁴⁾ С 3 ключами на каждый замочный вкладыш

⁵⁾ Кол-во 2 штуки, замки одного комплекта открываются единым ключом, разных комплектов разными ключами.

Двери/замки

Система замков



Замок для второй двери для TS

Для возможности оптимального доступа ко второй половине двустворчатой двери снаружи, если доступ к ручке с внутренней стороны затруднен поворотной рамой или 19" компонентами. Последующая адаптация второй двери может быть выполнена с помощью прилагаемого шаблона. Необходимость во внутренней ручке отпадает.

Цвет:

– RAL 7035

Комплект поставки:

– Вкл. крепежный материал

Кол-во	Арт. №
1 шт.	8611.370

+ Комплектующие:

– Стандартный замочный вкладыш под ключ с двойной бородкой заменяется на замочные вкладыши 27 мм, исполнение А, см. страницу 680

Блокировка запорной штанги согл. SNOMO¹⁾

Подходит для всех запорных штанг дверей TS и обзорных дверей со стандартным замком или комфортной ручкой

блокировка предотвращает смещение запорной штанги при открытой двери. Устанавливается на штырь направляющей штанги.

¹⁾ SNOMO является предписанием французской автомобильной промышленности. Из соображений безопасности ручка при открытой двери не должна закрываться.

Кол-во	Арт. №
10 шт.	8611.210

! Дополнительно необходимо:

– для SNOMO¹⁾
Замочные вкладыши, исполнение F, вкладыш под треугольный ключ 6,5 мм, см. страницу 680

Пружинная шайба

При демонтаже запорных элементов TS, пружинные шайбы не подлежат повторному использованию.

Материал:

– Пружинная сталь

Поверхность:

– Оцинкованная

	Кол-во	Арт. №
Пружинная шайба	100 шт.	8800.070

Мини-комфортная ручка

для АЕ с поворотными замками,
EL 3-секционного

Предназначена для установки замочных вкладышей и обычных профильных полуцилиндров 40 или 45 мм, а также предохранительных и кнопочных вкладышей.



Материал:

– Цинковое литье под давлением

Цвет:

– RAL 7035



				
	под установку замочных вкладышей	под профильный полуцилиндр		
Арт. №				
Для системы корпусов	EL	AE	EL	AE
	7705.110	2537.010	7705.120	2537.000
Замочные вкладыши, исполнение F				
Квадрат 7 мм	8611.100	8611.100	–	–
Квадрат 8 мм	8611.110	8611.110	–	–
Треугольник 7 мм	8611.120	8611.120	–	–
Треугольник 8 мм	8611.130	8611.130	–	–
Отвертка	8611.140	8611.140	–	–
Вкладыш Daimler	8611.150	8611.150	–	–
Двойная бородка 3 мм	8611.160	8611.160	–	–
Fiat	8611.170	8611.170	–	–
Треугольник 6,5 мм (CNOMO)	8611.220	8611.220	–	–
Предохранительные и кнопочные вкладыши				
Предохранительный замок № 3524 E ¹⁾	8611.180	8611.180	2467.000	2467.000
Кнопочный вкладыш	8611.190	8611.190	2468.000	2468.000
Кнопочный и предохранительный вкладыш ¹⁾	8611.200 ²⁾	8611.200 ²⁾	2469.000 ³⁾	2469.000 ³⁾
Профильный полуцилиндр				
согласно DIN 18 252 ⁴⁾	–	–	9785.040	9785.040
	–	–	9785.042 ⁵⁾	9785.042 ⁵⁾

¹⁾ С 2 ключами

²⁾ Замок № 12321, другие замки не возможны

³⁾ Замок № 2123, другие замки не возможны

⁴⁾ С 3 ключами на каждый замочный вкладыш

⁵⁾ Кол-во 2 штуки, замки одного комплекта открываются единым ключом, разных комплектов разными ключами.

Мини-комфортная ручка

для АЕ с поворотным запором
замок VW E1

Для последующей установки на корпусе АЕ с поворотным замком.

Возможности монтажа:

- Вертикально при высоте корпуса от 380 мм
- Горизонтально при высоте корпуса от 300 мм
- При высоте корпуса от 500 мм мини-комфортная ручка монтируется только горизонтально на нижнем замке
- При высоте корпуса от 600 мм мини-комфортная ручка может монтироваться вертикально с поворотом на 180° на нижнем замке

Для ширины шкафа мм	Для высоты шкафа мм	Кол-во	Арт. №
≥ 300	≥ 380	1 шт.	2537.045

Материал:

– Цинковое литье под давлением

Поверхность:

– Порошковое покрытие

Цвет:

– RAL 7035

Указание:

- Только для VW, Audi, SEAT, SkodaAuto.
- поставляется без ключей



Двери/замки

Система замков



Система замков Ergoform-S





Для отпирания замка необходимо откинуть разблокированную ручку вперед и повернуть.

Материал:

– Цинковое литье под давлением

Поверхность:

– Порошковое покрытие

				
	Стандарт	Стандарт для пластиковых распределительных шкафов KS	С предохранительным вкладышем, замок E1 ¹⁾	Специальная, для замков системы ASSA
Арт. №				
RAL 7035 с коричневой ручкой	–	–	2456.500	–
Коричневый	–	–	–	2453.000
Матовая никелированная	2452.000	–	–	–
RAL 7035	2435.000	1490.010	–	–
RAL 7035 с коричневой ручкой и петлей	2455.010	–	–	–
Замочные вкладыши, исполнение А				
Квадрат 7 мм	2460.000	2460.000	–	–
Квадрат 8 мм	2461.000	2461.000	–	–
Треугольник 7 мм	2462.000	2462.000	–	–
Треугольник 8 мм	2463.000	2463.000	–	–
Отвертка	2464.000	2464.000	–	–
Вкладыш Daimler	2465.000	2465.000	–	–
Двойная бородка 3 мм	2466.000	2466.000	–	–
Fiat	2307.000	2307.000	–	–
Треугольник 6,5 мм (CNOMO)	2460.650	2460.650	–	–
Предохранительные и кнопочные вкладыши				
Предохранительный замок № 3524 E ²⁾	2467.000	2467.000	–	–
Кнопочный вкладыш	2468.000	2468.000	–	–
Кнопочный и предохранительный вкладыш ²⁾	2469.000 ³⁾	2469.000 ³⁾	–	–
Профильный полуцилиндр				
согласно DIN 18 252 ⁴⁾	9785.040	9785.040	–	–
	9785.042 ⁵⁾	9785.042 ⁵⁾	–	–

¹⁾ Только для применения на объектах VW, Audi, SEAT, SkodaAuto, поставка без ключа

²⁾ С 2 ключами

³⁾ Замок № 2123, другие замки не возможны

⁴⁾ С 3 ключами на каждый замочный вкладыш

⁵⁾ Кол-во 2 штуки, замки одного комплекта открываются единым ключом, разных комплектов разными ключами



Ручка Ergoform-S

с кодовым замком

Гибкие возможности открывания с помощью индивидуального 3-цифрового кодового замка или при помощи функции мастер-ключа при использовании профильных полуцилиндров 40 или 45 мм согласно DIN 18 252, независимо от цифрового кода.

Цвет	Исполнение	Кол-во	Арт. №
RAL 7035	Ручка Ergoform-S	1 шт.	7200.810

+ **Комплектующие:**

- Профильный полуцилиндр, см. страницу 675
- Замочные вкладыши, см. страницу 675

Двери/замки







Система замков

Пластиковые ручки

с или без цилиндрического замочного вкладыша.

Комплект поставки:

– Вкл. крепежный материал и уплотнение

Исполнение	В		С		Е	
						
	с цилиндрическим замочным вкладышем, замок № 3524 Е ¹⁾	без цилиндрического замочного вкладыша	с цилиндрическим замочным вкладышем, замок № 3524 Е ¹⁾	без цилиндрического замочного вкладыша	с цилиндрическим замочным вкладышем, замок № 3524 Е ¹⁾	без цилиндрического замочного вкладыша
	Арт. №					
RAL 9011	2576.000	2533.000	2485.000	2485.100	–	–
RAL 8019	–	–	–	–	1484.000	1484.001

¹⁾ С 2 ключами



Поворотные ручки

с или без цилиндрического замочного вкладыша.

Комплект поставки:

– Вкл. уплотнение

Исполнение	В		С	
				
	с цилиндрическим замочным вкладышем ¹⁾	без цилиндрического замочного вкладыша	с цилиндрическим замочным вкладышем ¹⁾	без цилиндрического замочного вкладыша
	Арт. №			
	2575.000²⁾	2572.000	2535.000²⁾	2536.000

¹⁾ С 2 ключами

²⁾ Замок № 3524 Е



Двери/замки

Система замков



Поворотные замки

						
	под ключ с двойной бородкой	с цилиндрическим замочным вкладышем ³⁾	под ключ с двойной бородкой	с цилиндрическим замочным вкладышем ³⁾	с предохранительным вкладышем, замок E1 ¹⁾ RAL 7035	под ключ с двойной бородкой
Материал: корпус	Цинковое литье, никелировка		Усиленный стекловолокном полиамид			Полностью из нержавеющей стали 1.4404 (AISI 316L)
	Арт. №					
	2520.000	2530.000	2420.000	2430.000	2540.500	2304.000
Замочные вкладыши						
Квадрат 7 мм	2523.000	–	2460.000	–	–	–
Квадрат 8 мм	2526.000	–	2461.000	–	–	–
Треугольник 7 мм	2527.000	–	2462.000	–	–	–
Треугольник 8 мм	2528.000	–	2463.000	–	–	–
Отвертка	–	–	2464.000	–	–	–
Вкладыш Daimler	2522.000	–	2465.000	–	–	–
Двойная бородка 3 мм	2483.000	–	2466.000	–	–	–
Fiat	–	–	2307.000	–	–	–
Треугольник 6,5 мм (CNOMO)	–	–	2460.650	–	–	–
Предохранительные цилиндрические вкладыши						
С замком № 3524 E ²⁾	–	–	2571.000	–	–	–



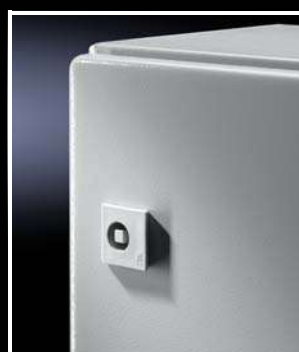

¹⁾ Только для применения на объектах VW, Audi, SEAT, SkodaAuto, поставка без ключа

²⁾ С 2 ключами

³⁾ Замок № 3524 E



Замочные вкладыши

Исполнение	A	C	D	E	F
					
Материал	Цинковое литье под давлением	Цинковое литье под давлением	Цинковое литье под давлением	Пластик	Цинковое литье под давлением
Длина	200 мм	41 мм	47 мм		
	Арт. №				
Квадрат 7 мм	2460.000	2523.000	–	–	8611.100
Квадрат 8 мм	2461.000	2526.000	–	1488.000	8611.110
Треугольник 7 мм	2462.000	2527.000	–	–	8611.120
Треугольник 8 мм	2463.000	2528.000	–	1486.000	8611.130
Отвертка	2464.000	–	–	–	8611.140
Вкладыш Daimler	2465.000	2522.000	–	–	8611.150
Двойная бородка 3 мм	2466.000	2483.000	2484.000	1492.000	8611.160
Fiat	2307.000	–	–	–	8611.170
Треугольник 6,5 мм (CNOMO)	2460.650	–	–	–	8611.220

Предохранительные цилиндрические вкладыши

Исполнение	В	С
		
	С замком № 3524 E ¹⁾	С замком № 3524 E ¹⁾
Материал	Цинковое литье под давлением	Цинковое литье под давлением
	Арт. №	
	2571.000	2525.000

¹⁾ С 2 ключами



Замок с профильным полуцилиндром

для компактных распределительных шкафов АЕ

Для последующей установки на все шкафы с одной дверью с замком с задвижкой. Защитный кожух блокируется профильным полуцилиндром длиной 40 мм или 45 мм (согл. DIN 18 252). Дополнительная крышка предохраняет цилиндр от попадания грязи. Степень защиты шкафа не снижается. Поставка без профильного полуцилиндра.

Материал:

– Цинковое литье под давлением

Исполнение	Арт. №
RAL 7035	2534.100
никелированная (матовая)	2534.500



Комплектующие:

– Профильный полуцилиндр, см. страницу 675

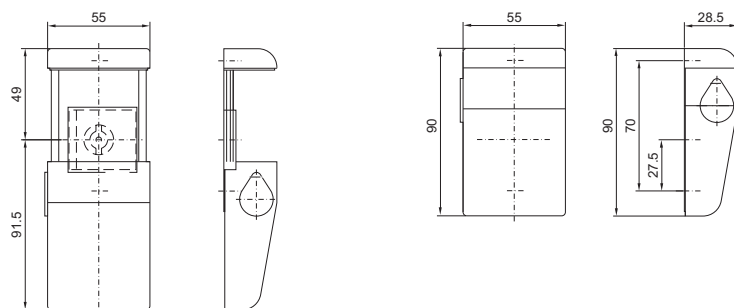

Защитная крышка замка

для навесных замков или многократных замков

Для дооснащения всех компактных распределительных шкафов АЕ из листовой стали с поворотным замком.

Материал:

– Цинковое литье под давлением

Поверхность:

– Никелированная

Кол-во	Арт. №
1 шт.	2493.000



Двери/замки

Система замков



Многokrатный замок

для 6 навесных замков

Идеальное решение, если для проведения ремонтных работ и работ по техническому обслуживанию необходимо реализовать индивидуальное право доступа для нескольких лиц.

Материал:

– Листовая сталь

Поверхность:

– Оцинкованная

Кол-во	Арт. №
2 шт.	2493.500



Защитная крышка замка

с возможностью пломбирования

Может использоваться для всех типов шкафов со специальными замочными коробками Rittal, например, AE и EB

Материал:

– Полиамид

Цвет:

– RAL 7035

Кол-во	Арт. №
2 шт.	2476.000



Предохранительный замок

Для дверей, для защиты от прикосновения к деталям, находящимся под электрическим напряжением, при включенном главном разъединителе.

Функция:

- Блокировка двери при включенном главном выключателе
- Подключение к сети (напряжение) только при закрытой двери
- Контроль блокировочного магнита с помощью дополнительного замыкающего контакта

Комплект поставки:

- Запор
- Исполнительный механизм
- Несущий уголок
- Крепежный материал

Напряжение питания для блокировочного магнита	Арт. №
230 В AC 11 ВА	2416.000
24 В DC 8 Вт	2418.000
120 В AC 8 ВА	2419.000



! Дополнительно необходимо:

- Для шкафов с двустворчатыми дверями (для двери с дверцами "внахлест" для сообщения "Дверь распределительного шкафа закрыта"): концевой выключатель двери 4127.010, см. страницу 755

Ключ для распределительного шкафа

Для замочных вкладышей. Корпус, шкаф и системы замков в стандартном исполнении поставляются с подходящим ключом.

					Арт. №	
	-	-	2549.000	2549.500²⁾³⁾		
Двойная бородка № 5	2531.000	-	■	■		
Предохранительный замок № 3524 E	-	2532.000¹⁾	-	-		
Треугольник 7 мм	2545.000	-	-	■		
Треугольник 8 мм	2546.000	-	■	■		
Квадрат 7 мм	2547.000	-	-	■		
Квадрат 8 мм	2548.000	-	■	■		
для замков HD	2549.600	-	-	-		
для Daimler	2521.000	-	-	-		
для Fiat	2308.000	-	-	-		

¹⁾ Кол-во 2 штуки

²⁾ С адаптером для насадок и поворотными насадками для винтов: шлиц "звездочка" размер 25 и крестовой шлиц (Ph 2)

³⁾ Насадка 2549.510 для замочных вкладышей HD, см. страницу 211



Двери/замки

Шарниры



Шарниры 130°/180°

Комплект поставки:

- Вкл. крепежный материал

Указание:

- Степень защиты шкафа может снизиться
- Навеска двери в пределах одной линейки шкафов должна быть одинаковой

! Дополнительно необходимо:

- ¹⁾ Элементы замка для рамы 8800.040, см. страницу 660

Тип шкафа	Вариант двери	Материал	Цвет	Кол-во	Арт. №	
					 130°	 180°
TS 8, SE	Стальная дверь	Цинковое литье под давлением	–	4 шт.	8800.020¹⁾	–
TS 8, SE	Стальная дверь	Цинковое литье под давлением	RAL 7035	4 шт.	–	8800.190
			RAL 9005		–	8800.950
			Матовая никелированная		–	8701.180
TS 8, SE	Двери с высокими динамическими нагрузками, встраиваемое оборудование до 900 Н	Литье/цинковое литье под давлением	RAL 7035	4 шт.	–	8800.710
Линейки шкафов TS с комфортной ручкой/TS IT	Стальная одностворчатая дверь с вентиляцией	Цинковое литье под давлением	RAL 7035	4 шт.	–	7824.520²⁾
	Алюминиевая обзорная дверь, алюминиевая обзорная дверь с вентиляцией	Цинковое литье под давлением	RAL 7035			7824.525²⁾³⁾
AE	Стандартная дверь	Цинковое литье под давлением	–	2 шт.	–	2449.000
CM	Стандартная дверь	Цинковое литье под давлением	RAL 9011/9006	3 шт.	–	5001.000

²⁾ не для двухстворчатых дверей

³⁾ макс. 140°



Съемник штифта шарнира

Для простого и надежного демонтажа штифтов шарнира.

Для корпуса	Арт. №
AE/CM	2432.000



Шарнир крышки

для KL

Шарнир крышки просто привинчивается к защитному желобу корпуса и к окантовке крышки.

Комплект поставки:

- Вкл. крепежный материал

Материал	Кол-во	Арт. №
Цинковое литье под давлением	6 шт.	1592.000
Нержавеющая сталь 1.4404 (AISI 316L)	2 шт.	1592.010



Фиксатор крышки

для KL

Фиксатор крышки легко монтируется без отверстий и позволяет открывать крышку даже при расположенной под ней клеммной коробкой.

Кол-во	Арт. №
6 шт.	1591.000

Двери/замки

Дверь, внутренние комплектующие

Монтажные перемычки

Для крепления

- кабельных каналов
- держателя кабельного шланга
- крышек для защиты от прикосновения
- элементов двери
- фиксации кабеля

Отверстия Ø 4,5 мм с шагом DIN 25 мм

Материал:

– Листовая сталь

Поверхность:

– Оцинкованная

Комплект поставки:

– Вкл. крепежный материал



Комплектующие:

– Саморезы и самонарезающие винты М5, см. страницу 737.

Для TS, SE, CM, TP

Для ширины двери мм	Длина мм	Кол-во	Арт. №
400	290	20 шт.	4594.000
500	390	20 шт.	4309.000
600	490	20 шт.	4596.000
800	690	20 шт.	4598.000
900	790	20 шт.	4579.000
1000	890	20 шт.	4599.000

Для АЕ

Для шкафов АЕ	Кол-во	Арт. №
1018.600 ²⁾ , 1019.500 ²⁾ 1050.500 ¹⁾ , 1057.500 1100.500, 1110.500 1114.500 ¹⁾ , 1130.500 1213.500 ¹⁾ , 1350.500 ¹⁾	20 шт.	2325.000
1012.500 ²⁾ , 1039.500 1054.500, 1058.500 1060.500, 1076.500 1090.500, 1260.500 ¹⁾ 1339.500, 1360.500 1376.500	20 шт.	2326.000
1014.500 ²⁾ , 1073.500 1077.500	20 шт.	2327.000
1016.500 ²⁾ , 1017.500 ²⁾ 1055.500, 1180.500 1280.500 ¹⁾	20 шт.	2328.000

¹⁾ Для этих типов АЕ монтажные перемычки отрезаются по длине по разметке.

²⁾ Только в сочетании с монтажной перфорированной рейкой (см. страницу 686)

Распорные болты

Универсальный крепежный элемент для всех случаев, когда необходимо создать промежуток до крепежной плоскости. С самонарезающей резьбой для диаметра 4,5 мм. К задней стороне можно при помощи саморезов 5,5 x 13 мм закрепить следующие элементы:

- Несущие/профильные шины
- Крышки для защиты от прикосновения
- Панели главных выключателей
- Кабельные шины

и т. д.

Материал:

– Шестигранная сталь (SW8)

Поверхность:

– Оцинкованная



Комплектующие:

– Саморезы 5,5 x 13 мм, см. страницу 737

Длина мм	Кол-во	Арт. №
25	12 шт.	2311.225
50	12 шт.	2311.250

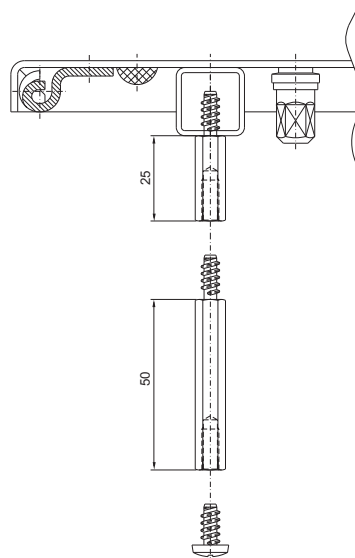

Двери/замки

Дверь, внутренние комплектующие



Монтажная перфорированная рейка

для АЕ из нержавеющей стали

Для вертикального монтажа на резьбовых дверных штифтах, для крепления

- монтажных перемычек для АЕ, см. страницу 685
- фиксатора двери 2519.000, см. страницу 688

Отверстия Ø 3,7 мм с шагом DIN 25 мм

Материал:

– Листовая сталь

Поверхность:

– Оцинкованная

Комплект поставки:

– Кол-во 20 шт., вкл. гайки и стопорные шайбы

Подходит для АЕ	Длина мм	Арт. №
1012.600, 1014.600	698	2310.076
1016.600, 1018.600	938	2310.100
1017.600, 1019.500, 1019.600	1138	2310.120



Комплектующие:

– Саморезы, см. страницу 737



Полка

Для программируемых приборов и т. п. Для монтажа на трубчатой раме двери TS, SE, CM, PC или на поверхностях с достаточной площадью. При техническом обслуживании быстро откидывается, после использования в целях экономии места опускается внутрь трубчатой рамы двери.

Нагрузочная способность:

– Макс. 30 кг

Материал:

– Листовая сталь

Цвет:

– RAL 7035

Занимаемая площадь		Для ширины двери мм	Арт. №
Ширина мм	Глубина мм		
413	400	600	4638.600
613	400	800	4638.800



Полка для документации

Для хранения документации при поиске неисправностей и проведении работ по техническому обслуживанию. Полки для документации могут быть соединены в ряд в соответствии с шириной двери. Монтаж выполняется на трубчатой раме двери.

Материал:

- Полка: полипропилен
- Крепежный уголок: цинковое литье под давлением

Цвет:

– Эквивалент RAL 7035

Комплект поставки:

- Полка для документации (ширина 210 мм)
- Вкл. крепежный материал

Для шкафов	Кол-во	Арт. №
TS, SE, CM, TP, PC	1 шт.	4120.000

Для ширины двери мм	Необходимое/возможное количество полок для документации	
	мин.	макс.
400	1	1
500	1	1
600	2	2
800	2	3
1000	3	3



Бокс для CD-/DVD

Крепится при помощи двустороннего скотча на ровной, чистой поверхности.

Емкость:

– Макс. 10 CD/DVD

Материал:

– Полиамид

Цвет:

– RAL 7033

Кол-во	Арт. №
1 шт.	2446.000

Дверь, внутренние комплектующие

Карман для документации из пластика

для АЕ

Возможности установки см. таблицу

- Д = двустороннее крепление к перфорированной рейке двери
- О = одностороннее резьбовое крепление, другая сторона приклеена или приклеена полностью

Комплект поставки:

- 2 держателя с двусторонней клейкой лентой
- Окно из оргстекла
- Крепежный материал

Указание:

- Для меньших дверей пластина из оргстекла может быть уменьшена до любого желаемого размера.

Арт. №	2514.500	2514.600	2514.800
Полезная ширина мм	340	415	615
Полезная глубина мм	18	18	18
Высота окна из оргстекла мм	167	167	167

Возможности монтажа

Для арт. № АЕ	Ширина мм			
1050.500	500	Д	-	-
1054.500	600	О	О	-
1055.500	800	О	О	О
1057.500	500	Д	-	-
1058.500	600	О	О	-
1060.500	600	О	О	-
1073.500	760	О	О	-
1076.500	600	О	О	-
1077.500	760	О	О	-
1090.500	600	О	О	-
1100.500	1000	Д	-	-
1110.500	1000	Д	-	-
1114.500	1000	Д ¹⁾	-	-
1130.500	1000	Д	-	-
1180.500	800	О	О	О
1213.500	1000	Д ¹⁾	-	-
1260.500	600	О	Д	-
1280.500	800	О	О	Д
1350.500	500	Д	-	-
1360.500	600	О	О	-
1376.500	600	О	О	-

¹⁾ Подготовлена для монтажа на левой двери, для монтажа на правой двери пластина из оргстекла может быть уменьшена.

Карман для документации из пластика

Для наклеивания на внутренних поверхностях двери.

Материал:

- Полистирол с самоклеящимися крепежными полосками

Цвет:

- Эквивалент RAL 7035

Для формата	Внутренние размеры в свету мм			Арт. №
	Ш	В	Г	
DIN A3 альбомный	438	286	45	2513.000
DIN A4 книжный	228	254	17	2514.000
DIN A5 альбомный	228	174	17	2515.000

Прозрачный карман для документации

С приваренным прозрачным отделением и самоклеящейся задней стенкой.

Для формата	Арт. №
DIN A4	2510.000
DIN A3	2512.000



Двери/замки

Дверь, внутренние комплектующие



Карман для документации из листовой стали

для TS, SE, CM, нижней части TP, PC

Для крепления на трубчатой раме двери на любой высоте.

Цвет:

– RAL 7035

Комплект поставки:

– Вкл. крепежные винты



Г = 90 мм

Подходит для ширины двери мм	Внутренние размеры в свету мм		Арт. №
	Ш	В	
400	255	210	4114.000
500	355	210	4115.000
600	455	210	4116.000
800	655	210	4118.000
900	755	210	4123.000
1000	855	210	4124.000

Г = 35 мм

Подходит для ширины двери мм	Внутренние размеры в свету мм		Арт. №
	Ш	В	
500	355	210	4115.500
600	455	210	4116.500
800	655	210	4118.500



Фиксатор двери

Для фиксации открытой двери.

Комплект поставки:

– Вкл. крепежный материал

Для	Монтаж	Кол-во	Арт. №
TS, SE, универсальный пульт TP, PC	снизу	5 шт.	4583.000
CM, TP	сверху	2 шт.	2519.200
AE (кроме 1032.500 и 1035.500), а также все корпуса AE из нержавеющей стали ¹⁾	сверху	5 шт.	2519.000

¹⁾ У AE из нержавеющей стали только в сочетании с монтажной перфорированной рейкой, см. страницу 686



Фиксатор двери для путей эвакуации

для TS, SE, PC

Стандартные фиксаторы двери могут в случае аварии привести к загромождению путей эвакуации. Новый тип фиксации самостоятельно освобождает дверь при нажатии, позволяя ей поворачиваться в обе стороны. Благодаря шарнирам 180°, в случае опасности, пути эвакуации не загромождаются зафиксированными в открытом положении дверями.

Комплект поставки:

– Вкл. крепежный материал



Кол-во	Арт. №
1 шт.	4583.500

Комплектующие:

– Шарниры 180, см. страницу 684

Шарнир 180°

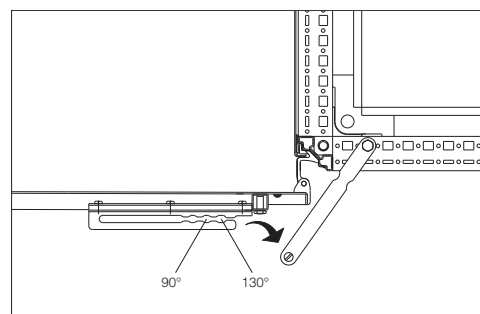

Двери/замки

Дверь, внутренние комплектующие

Опорный ролик

для TS, SE, PC

Для поддержки двери при установленных тяжелых компонентах (например, холодильном агрегате) для облегчения процесса запираения. Крепится на трубчатой раме двери.

Кол-во	Арт. №
10 шт.	4538.000



Транспортная и монтажная ручка

для дверей TS, SE

Для надежности навешивания или снятия двери, а также для транспортировки в мастерскую. Со встроенным подходящим съёмником штифта шарнира для шарниров 130°. Съёмник штифта шарнира для шарниров 180° прилагается.

Кол-во	Арт. №
1 шт.	2415.100



Магнитный зажим для документов

Для упрощенного крепления монтажной документации или для удобного размещения различных документов, протоколов измерения, отчетов об испытаниях и т. д. Крепится при помощи постоянного магнита к любой намагничивающейся поверхности.

Материал:

- Пластик: прозрачный
- Элементы ручки: черные

Кол-во	Арт. №
2 шт.	7950.200



Съемная рамка, магнитная

Для индивидуального обозначения или маркировки существующей сетевой инфраструктуры. Магнитная поверхность позволяет закреплять рамку на всех намагничивающихся поверхностях. Для ненамагничивающихся поверхностей прилагается клейкая лента. Максимальный размер маркировочных табличек составляет 130 x 50 мм.

Кол-во	Арт. №
10 шт.	7950.150



Крыша/настенное крепление

Крыша

Дождевые крыши

для АЕ, СМ

Надежная защита в случае наружной установки со стоком воды сзади. Легкая установка на шкаф.

Комплект поставки:

- Вкл. крепежный материал



Комплектующие:

- Отвод конденсата, см. страницу 642
- Заглушка для сброса давления, см. страницу 642
- Настенное крепление 2503.010 и 2508.010, см. страницу 698

Указание:

- При установке вне помещений для защиты от воды и УФ-лучей особенно рекомендуется использовать дождевую крышу для защиты корпуса либо зазора между дверью или задней стенкой и корпусом
- Испытания на степень защиты IP по защите от проникновения воды (2-я кодовая цифра согласно МЭК 60 529) не сопоставимы с условиями уличной либо аналогичной установки шкафа
- В зависимости от условий окружающей среды необходимы дополнительные меры (см. "Техническая информация")



для АЕ, исполнение из листовой стали

Материал:

- Листовая сталь

Поверхность:

- Порошковое покрытие, структурное

Цвет:

- RAL 7035

Для		Арт. №
ширины шкафа мм	глубины шкафа мм	
380	210	2501.500
600	210	2502.500
600	350	2511.500

для АЕ, исполнение из нержавеющей стали

Материал:

- Нержавеющая сталь 1.4301 (AISI 304)

Поверхность:

- Шлифовка, зерно 240

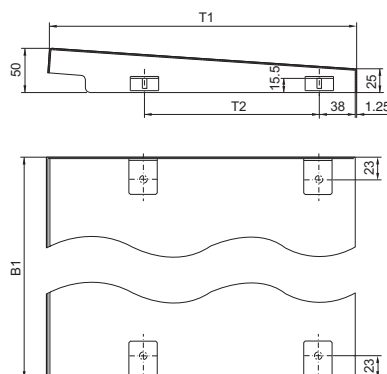

B1 = ширина корпуса + 11 мм
 T1 = глубина корпуса + 25 мм
 T2 = глубина корпуса – 90 мм, при ширине корпуса от 600 мм: глубина корпуса - 115 мм

Для		Арт. №
ширины шкафа мм	глубины шкафа мм	
200	155	2470.000
300	210	2361.000
380	155	2471.000
380	210	2472.000
500	210	2362.000
600	210	2473.000
760	300	2474.000
800	300	2475.000
1000	300	2363.000

для СМ, исполнение из листовой стали

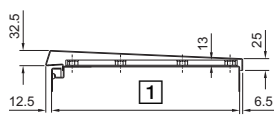

1 Глубина корпуса

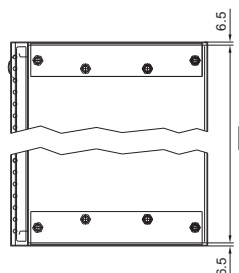

2 Ширина корпуса

Ширина мм	Глубина мм	Арт. №
600	400	5001.310
800	400	5001.330
1000	400	5001.350
1200	400	5001.360

Материал:

- Листовая сталь

Поверхность:

- Порошковое покрытие, структурное

Цвет:

- RAL 7035



Крыша/настенное крепление

Крыша

Пылезащитный козырек

для АЕ, СМ, ЕВ, КЛ и ВГ

Для защиты от оседания пыли сверху между корпусом и дверью/крышкой. Пылезащитный козырек может быть укорочен в соответствии с шириной корпуса. В корпусе сверлятся отверстия и устанавливается козырек при помощи клейкой ленты и винтов.

Материал:

– Пластик, стойкий к УФ-излучению

Цвет:

– Эквивалент RAL 7024

Для корпуса	Длина мм	A мм	Арт. №
АЕ	1200	25	2426.500
СМ		20	
КЛ, ЕВ, ВГ		20,5	

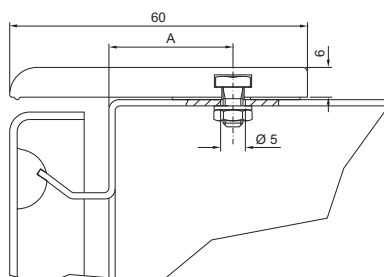

Пылезащитный козырек

для TS, SE

Для защиты от пыли на верхней кромке двери и между дверью и верхним горизонтальным профилем шкафа. На пылезащитном козырьке рейке могут быть размещены маркировка или логотипы компаний.

Цвет:

– RAL 7035

Комплект поставки:

– Вкл. прозрачную защитную пленку для ленты с текстом (высота 29,5 мм)

Длина мм	Арт. №
600	2424.100
800	2425.100
1000	2427.100
1200	2426.100

Указание:

– Также может использоваться вместе с промежуточной крышкой при соединении шкафов, см. страницу 658



Крыша/настенное крепление

Крыша

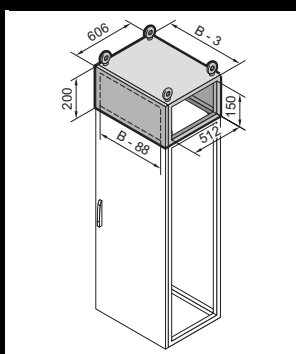

Надстроечный модуль

для TS

В качестве отсека для размещения кабелей, для ввода кабеля сверху или для электrorаспределения с помощью шинных систем в линейке шкафов. В качестве верхнего элемента используется серийная потолочная панель TS. При установленном надстроечном модуле высота шкафа увеличивается на 200 мм.

Установка промежуточной крышки при линейном соединении шкафов невозможна. Информацию о комплектующих для монтажа сверху и снизу см. на расположенных ниже иллюстрациях и пояснениях.

Материал:

– Листовая сталь 1,5 м

Поверхность:

– Порошковое покрытие, структурное

Цвет:

– RAL 7035

Степень защиты IP согл. МЭК 60 529:

– IP 55

Степень защиты NEMA:

– NEMA 12

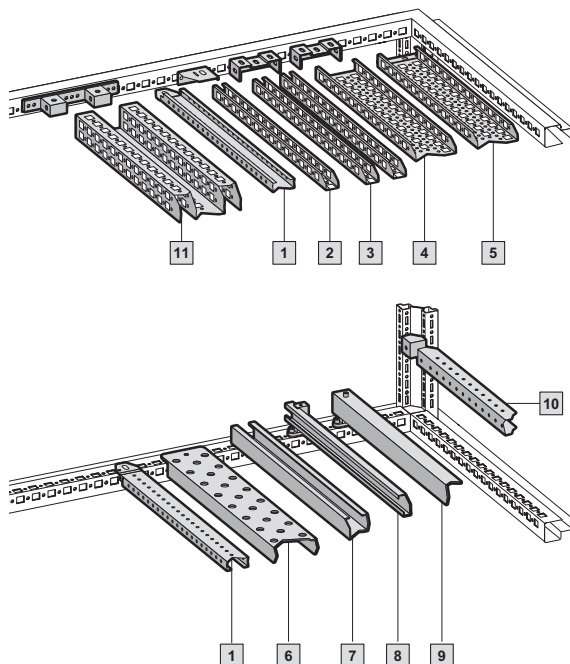

Для шкафов		Арт. №
Ширина (В) мм	Глубина мм	
600	600	8801.735
800	600	8801.745
1000	600	8801.755
1200	600	8801.765

Комплект поставки:

- 1 рамный модуль,
- 2 панели (передняя и задняя),
- 8 креплений с автоматическим выравниванием потенциалов
- 4 резьбовых стержня с транспортными рым-болтами



Дополнительно необходимо:

- Боковая стенка для надстроечного модуля, 8801.775, см. страницу 692

Комплектующие:

Наименование	Стр.
1 Монтажная шина TS 18 x 38 мм	720
2 Монтажная шина PS 23 x 23 мм с крепежными уголками	721
3 Монтажная шина PS 23 x 23 мм с комбинированным держателем PS	721
4 Монтажные шасси PS 23 x 73 мм с комбинированным держателем PS	723
5 Системные шасси PS 23 x 73 мм	722
6 Несущая шина	724
7 Системная несущая шина	724
8 С-образная профильная шина 30/15 с держателем или распоркой	723
9 Кабельная шина	783
10 Монтажная шина TS 25 x 38 мм	719
11 Монтажные шасси TS 45 x 88 мм	719



Боковая стенка

для надстроечного модуля

Для закрытия надстроечного модуля или линейки модулей сбоку.

Материал:

– Листовая сталь 1,5 м

Поверхность:

– Порошковое покрытие, структурное

Цвет:

– RAL 7035

Комплект поставки:

– Вкл. крепежный материал

Кол-во	Арт. №
2 шт.	8801.775

Крыша/настенное крепление

Крыша

Потолочные панели

для TS

Для шкафов без потолочной панели, а также для замены серийных панелей других шкафов TS.

Материал:

– Листовая сталь 1,5 м

Поверхность:

– Структурное покрытие

Цвет:

– RAL 7035

IP 55, закрытые

Для шкафов		Кол-во	Арт. №
Ширина мм	Глубина мм		
400	600	1 шт.	9671.646
600	600	1 шт.	9671.666
800	600	1 шт.	9671.686
400	800	1 шт.	9671.648
600	800	1 шт.	9671.668
800	800	1 шт.	9671.688

IP 4X

Для достижения степени защиты IP 41 над потолочной панелью следует смонтировать стандартную потолочную панель IP 55 на распорках 7967.000.

Для шкафов		Кол-во	Арт. №
Ширина мм	Глубина мм		
400	600	1 шт.	9671.364
600	600	1 шт.	9671.366
800	600	1 шт.	9671.368
400	800	1 шт.	9671.384
600	800	1 шт.	9671.386
800	800	1 шт.	9671.388

IP 2X с вентиляционными отверстиями, монтажная высота: 72 мм, комплект поставки:

Вкл. крепежный материал

Для шкафов		Кол-во	Арт. №
Ширина мм	Глубина мм		
400	600	1 шт.	9671.846
600	600	1 шт.	9660.235
800	600	1 шт.	9660.245
1000	600	1 шт.	9660.255
1200	600	1 шт.	9660.265
400	800	1 шт.	9671.848
600	800	1 шт.	9659.525
800	800	1 шт.	9659.535
1000	800	1 шт.	9659.545
1200	800	1 шт.	9659.555

Для установки панелей для ввода кабеля

Для шкафов		Необходимое кол-во панелей	Кол-во	Арт. №
Ширина мм	Глубина мм			
600	400	2 шт.	1 шт.	9665.943
850	400	3 шт.	1 шт.	9665.953
1100	400	4 шт.	1 шт.	9665.963
400	600	3 шт.	1 шт.	9671.546
600	600	4 шт.	1 шт.	9665.903
800	600	8 шт.	1 шт.	9671.586
850	600	6 шт.	1 шт.	9665.913
1100	600	8 шт.	1 шт.	9665.923
400	800	4 шт.	1 шт.	9671.548
600	800	8 шт.	1 шт.	9671.568
800	800	8 шт.	1 шт.	9671.588

Дополнительно необходимо:

Панели для ввода кабеля, см. страницу 694



Заглушки для сброса давления

для потолочных панелей

Для переоснащения потолочной панели IP 55 для шкафов TS в потолочную панель с функцией сброса давления. Функция сброса давления необходима для защиты персонала в соответствии с правилами защиты от электрической дуги согласно МЭК/TR 61641.

Материал:

– Полиамид (PA 6.6)

Комплект поставки:

– Вкл. 2 предупреждающие наклейки

Кол-во	Арт. №
4 шт.	9674.790

Указание:

- Для одной потолочной панели необходимы 2 заглушки и 1 предупреждающая наклейка
- Граничные значения для соблюдения дугостойкости зависят от используемой шинной системы



Крыша/настенное крепление

Крыша

Фланш-панели для ввода кабеля

- С уплотнением
- Внешний размер 250 x 160 мм
- Степень защиты IP 55

Исполнение	Материал	Цвет	Кол-во	Арт. №
1 14 x M25/32	Изолирующий материал	RAL 7035	1 шт.	9665.750
2 2 x M25/32/40, 1 x M32/40/50, 2 x M40/50/63	Изолирующий материал	RAL 7035	1 шт.	9665.760
3 с уплотнительными мембранами 32 x Ø 7 – 16 мм, 4 x Ø 10 – 20 мм, 3 x Ø 14 – 26 мм	Изолирующий материал	RAL 7035	1 шт.	9665.770
4 с вводными патрубками до Ø 66 мм	Изолирующий материал	RAL 7035	1 шт.	9665.780
5 закрытые	Листовая сталь, окрашенная	RAL 7035	4 шт.	9665.785

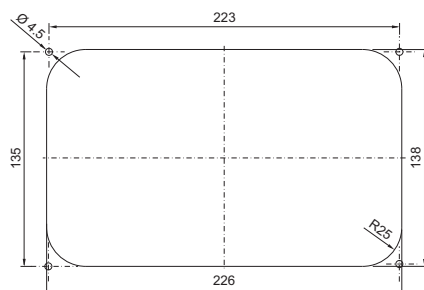

Размеры вырезов для 9665.750 – 9665.785



Крыша/настенное крепление

Крыша

Потолочная панель

для ввода кабеля, 2-секционная для TS, TS IT

Для замены серийной потолочной панели. Имеет направляющие уголки в задней части. Двусторонний прижимной профиль для фиксации отдельных кабелей и пучков кабеля. Благодаря симметричной конструкции рамы TS 8 путем поворота потолочной панели кабель может быть введен также сбоку. 2-секционное исполнение позволяет в любое время дополнительно ввести кабели.

Материал:

– Листовая сталь

Цвет:

– RAL 7035

Для шкафов		Кол-во	Арт. №
Ширина мм	Глубина мм		
600	600	1 шт.	7826.665
600	800	1 шт.	7826.685
600	1000	1 шт.	7826.605
800	600	1 шт.	7826.865
800	800	1 шт.	7826.885
800	1000	1 шт.	7826.805
800	1200	1 шт.	7826.825



Потолочная панель, с вентиляцией

для TS, TS IT

Для замены серийной потолочной панели. Потолочная панель высотой 72 мм, по периметру вентиляционные щели и профиль для ввода кабеля. 2-секционное исполнение позволяет в любое время дополнительно добавить кабели.

Материал:

– Листовая сталь

Цвет:

– RAL 7035

Для шкафов		Кол-во	Арт. №
Ширина мм	Глубина мм		
600	600	1 шт.	7826.669
600	800	1 шт.	7826.689
800	600	1 шт.	7826.869
800	800	1 шт.	7826.889
800	1000	1 шт.	7826.809

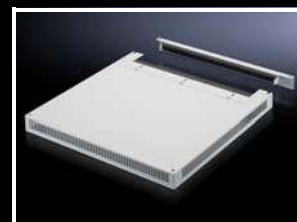

Набор щеток для ввода кабеля через крышу

для TE

Для обеспечения ввода кабеля через крышу.

Преимущества:

- Для простой установки на края выреза

Материал:

– Пластиковый держатель со щетиной

Для ширины шкафа мм	Кол-во	Арт. №
600	2 шт.	7888.610
800	2 шт.	7888.612



Крыша/настенное крепление

Крыша

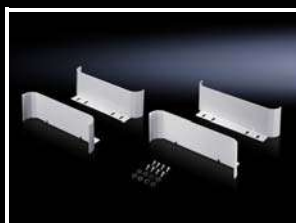

Кабельный органайзер

для TE орен

Панель для целенаправленного ввода пучков кабеля.

Применение:

– Опционально на потолочной панели TE орен

Материал:

– Листовая сталь, окрашенная

Цвет:

– RAL 7035

Кол-во	Арт. №
4 шт.	7888.950



Винт для потолочного крепления

Для крепления потолочной панели вместо транспортных рым-болтов. С контактными шайбами для выравнивания потенциалов.

Резьба: M12

Материал:

– Сталь

Поверхность:

– Оцинкованная

Комплект поставки:

– 20 винтов со сферо-цилиндрической головкой M 12 x 20 со внутр. шестигранником.
– 20 уплотнительных винтов A 12.5

Кол-во	Арт. №
20 шт.	4198.000



Распорки

для потолочной панели TS

Для подъема потолочной панели TS на три различные высоты с целью вентиляции.

При транспортировке крапом использовать нельзя!

Резьба: M12

Материал:

– Шестигранный стальной профиль

Поверхность:

– Оцинкованная

Комплект поставки:

– Вкл. крепежный материал

Высота мм	Кол-во	Арт. №
10	4 шт.	2422.000
20	4 шт.	2423.000
50	4 шт.	7967.000

Рым-болты для транспортировки для TS, SE

Для транспортировки распределительных шкафов при помощи крана, если не входят в комплект поставки.

Резьба: M12

Комплект поставки:

- 4 рым-болта M12
- 4 стопорные шайбы A 12.5

Материал	Кол-во	Арт. №
Листовая сталь оцинкованная C 15E	4 шт.	4568.000
Нержавеющая сталь 1.4301 (AISI 304)	4 шт.	4568.500



Рым-болты для транспортировки для SM

Для транспортировки распределительных шкафов, с усиливающей пластиной для подкладывания.

Монтируется при помощи двух имеющихся в SM отверстий.

Резьба: M12

Комплект поставки:

- Рым-болты для транспортировки
- Усиливающие пластины

Кол-во	Арт. №
2 шт.	2509.500



Рым-болты для транспортировки для AE

Для транспортировки распределительных шкафов, с усиливающей пластиной для подкладывания.

Резьба: M12

Комплект поставки:

- Рым-болты для транспортировки
- Усиливающие пластины

Кол-во	Арт. №
4 шт.	2509.000



Крыша/настенное крепление

Настенное крепление



Настенное крепление

Для крепления корпусов KL, EB, BG и IT-корпусов на базе EL.

Комплект поставки:

– Вкл. крепежный материал для крепления к корпусу

Указание:

– Для сохранения степени защиты и в целях соблюдения санитарных требований, в корпусах из нержавеющей стали отсутствуют отверстия для установки настенного крепления

Материал	Расстояние до стены мм	Кол-во	Арт. №
Никелированная латунь	8	4 шт.	1580.000
Листовая сталь, оцинкованная	8	4 шт.	1590.000
Нержавеющая сталь 1.4301 (AISI 304)	8	4 шт.	1594.000

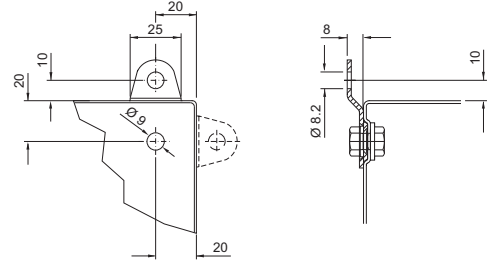

Настенное крепление

для AE

Для наружного крепления к корпусу. Просто установить "распорный дюбель" снаружи в отверстия корпуса и привинтить снаружи настенные крепления.

Материал:

– Листовая сталь

Поверхность:

– Оцинкованная

Комплект поставки:

– Настенное крепление с уплотнителем и "распорным дюбелем"

Расстояние до стены мм	Кол-во	Арт. №
15	4 шт.	2508.100

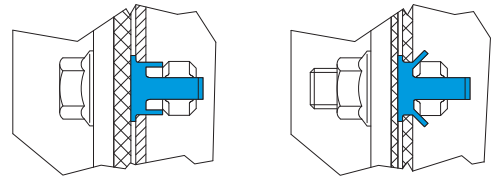

Настенное крепление

Для крепления корпусов KL, EB, BG, AE, CM, IT-корпусов на базе EL и AE, верхних частей пультов TP, а также малых распределителей ВОЛС.

Комплект поставки:

– Вкл. крепежный материал для крепления к корпусу

Указание:

– Артикул 2503.010 подходит только для глубины до 600 мм

В качестве альтернативы можно использовать:

– Настенный держатель Hygienic Design, см. страницу 210

Материал	Расстояние до стены (A) мм	Кол-во	Арт. №
Листовая сталь, оцинкованная	40	4 шт.	2503.010
	10	4 шт.	2508.010
Нержавеющая сталь 1.4301 (AISI 304)	10	4 шт.	2433.000
Нержавеющая сталь 1.4404 (AISI 316L)	10	4 шт.	2433.500

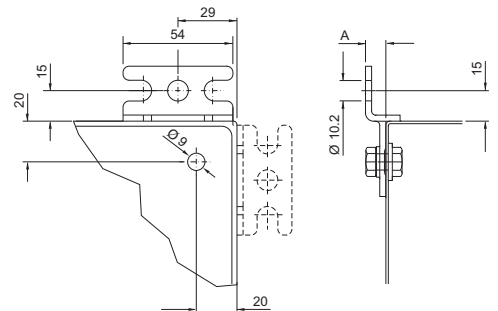

Крыша/настенное крепление

Настенное крепление

Настенное крепление

для KS

Крепление на стену возможно только с внешней стороны корпуса.

Материал:

– Усиленный стекловолокном полиамид¹⁾

Комплект поставки:

– Вкл. крепежный материал для крепления к корпусу

Цвет	Кол-во	Арт. №
Эквивалент RAL 7035	4 шт.	1483.010
Эквивалент RAL 9011	4 шт.	9266.000¹⁾

¹⁾ С добавкой графита для взрывобезопасного применения

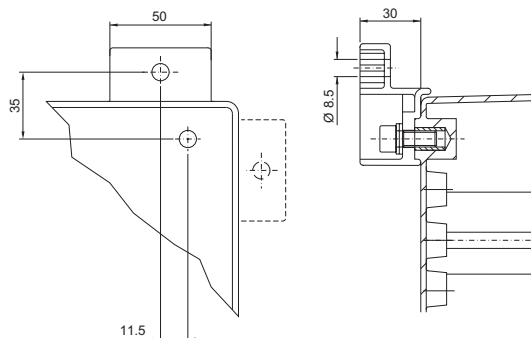

Уголок для настенного крепления

Для компактных распределительных шкафов (необходимы дополнительные отверстия в корпусе).

Комплект поставки:

– Вкл. крепежный материал для крепления к корпусу

Материал	Цвет	Кол-во	Арт. №
Листовая сталь	RAL 7035	4 шт.	2505.510
Нержавеющая сталь 1.4301 (AISI 304)	–	4 шт.	2583.010

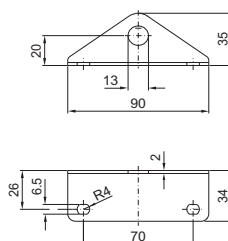

Настенный держатель

Для крепления к стене шкафов TS и SE, с малой глубиной, со стороны крыши, например, в случае установки тяжелого оборудования в дверь или наличия поворотной рамы.

Материал:

– Листовая сталь

Поверхность:

– Оцинкованная

Кол-во	Арт. №
4 шт.	4595.000

⇒ В качестве альтернативы можно использовать:

– Для TS 8 внутри шкафа (без монтажной панели) соединительное крепление 8800.470, см. страницу 656.



Крыша/настенное крепление

Настенное крепление



Крепление на столб

для KL, EB, BG, AE, KS

Для надежного и удобного крепления на круглые или прямоугольные столбы.

Для диаметра/размера столба:

- Ø от 40 до 190 мм
- □ от 50 до 150 мм

Материал:

- Профильные шины, прижимной профиль: Листовая сталь
- Стяжной хомут: нержавеющая сталь 1.4301 (AISI 304)

Поверхность:

- Профильные шины, прижимной профиль: оцинкованные

Комплект поставки:

- 2 профильные шины, длина 600 мм
- 4 прижимных профиля
- 2 стяжных хомута
- 4 зажимных уголка
- 4 винта и гайки M8 для монтажа к шкафу

Кол-во	Арт. №
2 шт.	2584.000

Соединитель корпусов

регулируемый

Между командными панелями, клеммными коробками, компактными распределительными шкафами и горизонтальными и вертикальными поверхностями.

Предварительно смонтировать половинки соединителя с обеих сторон, вставить друг в друга и зафиксировать с помощью стопорного болта или установить угол поворота.

Угол поворота:

- $\pm 105^\circ$ регулируется зубчатым зацеплением с шагом $7,5^\circ$

Материал:

- Цинковое литье под давлением

Поверхность:

- Порошковое покрытие

Цвет:

- RAL 7035

Комплект поставки:

- Вкл. крепежный материал для обеих сторон

Кол-во	Арт. №
2 шт.	6016.200

Указание:

- Стопорные болты могут быть заменены обычными зажимными рукоятками (M10 x 50 мм)

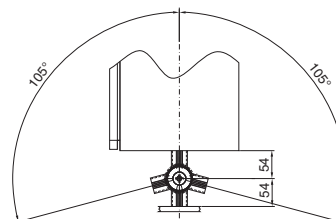

Крыша/настенное крепление

Настенное крепление

Соединитель рам, регулируемый

для панели Comfort

Устанавливается между командной панелью и корпусом для клавиатуры и горизонтальными или вертикальными поверхностями.

Угол поворота:

- Регулируется зубчатым зацеплением с шагом 8°, см. чертёж

Материал:

- Цинковое литье под давлением

Поверхность:

- Порошковое покрытие

Цвет:

- RAL 7024

Комплект поставки:

- Вкл. крепежный материал и рукоятку зажима для обеих сторон

Кол-во	Арт. №
2 шт.	6005.500

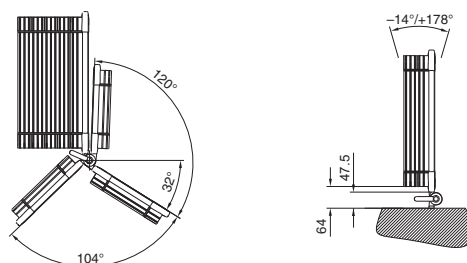

Настенное крепление

поворотное

Устанавливается между панелью Compact и горизонтальными или вертикальными поверхностями.

Угол поворота:

- 180° с шагом регулировки 7,2°

Материал:

- Настенное крепление: листовая сталь
- Винт с рифленой головкой: сталь с пластмассовой рифленой головкой

Комплект поставки:

- Вкл. винт с рифленой головкой и комплектующие для монтажа на панели Compact.

Кол-во	Арт. №
2 шт.	6341.000



Внутренний монтаж

Монтажные панели



Монтажные панели

для KL и KL-HD

Для комплектации также вне корпуса. Крепежные винты входят в комплектующие корпуса.

Материал:

– Листовая сталь, 2 мм

Поверхность:

– Оцинкованная



Комплектующие:

– Саморезы, 2487.000, см. страницу 737



В качестве альтернативы можно использовать:

– Несущие шины, см. страницу 725

Для размеров мм	Для Арт. № KL и KL-HD	Арт. №
150 x 150	1500.510, 1514.510, 1521.010, 1527.010, 1670.600, 1671.600	1560.700
200 x 150	1528.510, 1529.510	1575.700
300 x 150	1501.510, 1515.510, 1522.010, 1530.510	1561.700
400 x 150	1589.510	1576.700
200 x 200	1502.510, 1516.510, 1523.010, 1528.010, 1672.600	1562.700
300 x 200	1503.510, 1517.510, 1524.010, 1529.010, 1531.510, 1674.600	1563.700
400 x 200	1504.510, 1518.510, 1525.010, 1532.510, 1675.600	1564.700
500 x 200	1505.510, 1533.510	1565.700
600 x 200	1506.510, 1519.510, 1534.510	1566.700
800 x 200	1527.510, 1542.510	1574.700
300 x 300	1507.510, 1526.010, 1535.510	1567.700
400 x 300	1508.510, 1530.010, 1536.510, 1676.600	1568.700
500 x 300	1509.510, 1537.510	1569.700
600 x 300	1510.510, 1538.510	1570.700
400 x 400	1511.510, 1539.510	1571.700
600 x 400	1512.510, 1540.510	1572.700
800 x 400	1513.510, 1541.510	1573.700



Монтажная панель

для TS, ширина 400 мм

С регулировкой глубины с шагом 25 мм

Материал:

– Листовая сталь, 3 мм

Поверхность:

– Оцинкованная

Комплект поставки:

– Вкл. крепежный материал



Комплектующие:

– Монтажная шина TS 18 x 38 мм, в качестве направляющей шины для монтажной панели, см. страницу 720

– Разделитель по ширине TS, для монтажа в более широкие шкафы, см. страницу 630

Для высоты шкафа мм	Арт. №
1800	8614.180
2000	8614.200

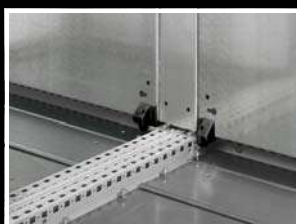
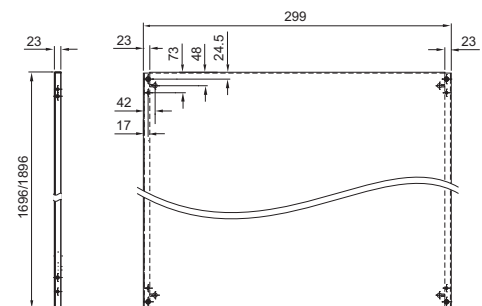

Соединитель монтажных панелей

для TS

Для непрерывной монтажной поверхности в линейках шкафов, если монтажная панель установлена в средней части шкафа.

Материал:

– Листовая сталь, 2 мм

Поверхность:

– Оцинкованная

Комплект поставки:

– Вкл. крепежный материал

Для высоты шкафа мм	Арт. №
1800	4590.700
2000	4591.700
2200	4592.700

Внутренний монтаж

Монтажные панели

Фиксатор монтажной панели

Для дополнительной фиксации и для снижения возможных колебаний монтажной панели. Выбор в зависимости от положения монтажа, вида монтажа и шкафа.

Материал:

– Листовая сталь

Поверхность:

– Оцинкованная

Комплект поставки:

– Вкл. крепежный материал

Для TS, SE

Возможности монтажа:

- сбоку, на половине высоты совместно с соединителем монтажных панелей
- в предпоследней монтажной позиции
- с выдвижением вперед (состояние поставки)

Преимущество:

отсутствие воздействий на монтажную поверхность, однако монтаж возможен только со стороны задней стенки шкафа

Кол-во	Арт. №
10 шт.	8800.630



Комплектующие:

– Соединитель монтажных панелей, см. страницу 702

Для TS, SE

Возможности монтажа:

- сбоку
- сзади, непосредственно на раму шкафа

Преимущество:

отсутствие воздействий на монтажную поверхность, однако монтаж возможен только со стороны задней стенки шкафа

Кол-во	Арт. №
10 шт.	8800.610

Для TS, SE

Возможности монтажа:

- сбоку
- сзади, непосредственно на раму шкафа
- с выдвижением вперед с шагом 25 мм

Преимущество:

отсутствие воздействий на монтажную поверхность, используется как фиксация или винтовое крепление

Кол-во	Арт. №
10 шт.	8800.090



Дополнительно необходимо:

– Системные шасси 17 x 73 мм для внутреннего монтажного уровня, см. страницу 717 (рис. 3)

- 1 Монтажная панель зафиксирована в крайней задней позиции при помощи винта
- 2 Монтажная панель зафиксирована в крайней задней позиции с обратной стороны
- 3 Монтажная панель зафиксирована в с выдвижением вперед при помощи болта или привинчена (верх. рис.)

Для TS, SE

Возможности монтажа:

- сбоку
- сзади, непосредственно на раму шкафа

Вставить сбоку и закрепить с помощью винтов. Дополнительно монтажную панель можно просверлить по задней С-образной кромке и зафиксировать.

Кол-во	Арт. №
10 шт.	8800.050

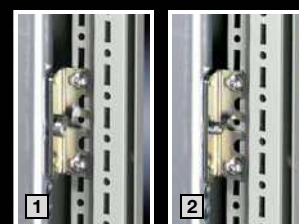

Внутренний монтаж

Монтажные панели

Фиксатор монтажной панели

Для дополнительной фиксации и для снижения возможных колебаний монтажной панели. Выбор в зависимости от положения монтажа, вида монтажа и шкафа.

Материал:

– Листовая сталь

Поверхность:

– Оцинкованная

Комплект поставки:

– Вкл. крепежный материал

Кол-во	Арт. №
10 шт.	4593.000

Дополнительно необходимо:

- Монтажная перемычка (у TS для внутреннего уровня), см. страницу 720 или
- системные шасси (у TS для внутреннего уровня), см. страницу 717 или
- монтажные шины и шасси, см. страницу 719/720

Кол-во	Арт. №
10 шт.	4576.000



Для TS, SE

Возможности монтажа:

- по периметру
- с выдвижением вперед с шагом 25 мм

Вставить снизу, сверху или сбоку между планкой и панелью и закрепить с помощью винта.



Для TS, SE

Возможности монтажа:

- сверху и снизу на монтажной панели
- сзади, непосредственно на раму шкафа

Ввернуть скобу сзади панели и закрепить при помощи винтов.



Монтажный комплект

для монтажных панелей TS, SE "задняя стенка к задней стенке"

За счет минимального расстояния между двумя монтажными панелями достигается максимальная глубина для двусторонних конструкций.

Материал:

– Листовая сталь

Поверхность:

– Оцинкованная

Указание:

Монтажная глубина спереди и сзади, при установке в центре = (глубина шкафа -48 мм): 2

Пример:
8806.521 = глубина 600 мм
Глубина конструкции = 2 x 276 мм

Кол-во	Арт. №
1 шт.	8800.280



Монтажные панели

для базовых корпусов Outdoor

Для создания монтажных уровней. Монтажные панели регулируются по глубине с шагом 25 мм.

Материал:

– Алюминий, 3 мм

Комплект поставки:

– Вкл. крепежный материал

Указание:

– При ширине корпуса в 1200 мм возможен секционный монтаж оборудования на одну или две монтажные панели шириной 600 мм

Для корпуса		F мм	G мм	Арт. №
Ширина мм	Высота мм			
600	1200	499	1096	9765.092
800	1200	699	1096	9765.095
1200	1200	1099	1096	9765.191

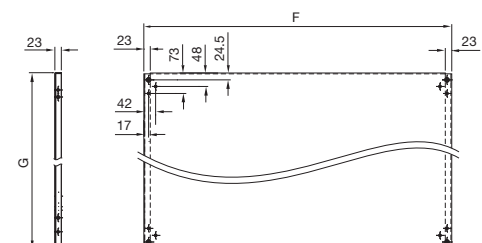

Внутренний монтаж

Монтажные панели

Направляющие шины

для монтажной панели TS

Для установки сбоку.

- Крепление монтажной панели на направляющих при помощи закладных гаек и винтов
- Монтаж направляющих непосредственно на каркасе шкафа, регулируются по глубине с шагом 25 мм

Материал:

– Листовая сталь

Поверхность:

– Оцинкованная

Комплект поставки:

– Вкл. крепежный материал

Для ширины шкафа мм	Кол-во	Арт. №
600	2 шт.	8802.260
800	2 шт.	8802.280
1200	2 шт.	8802.220

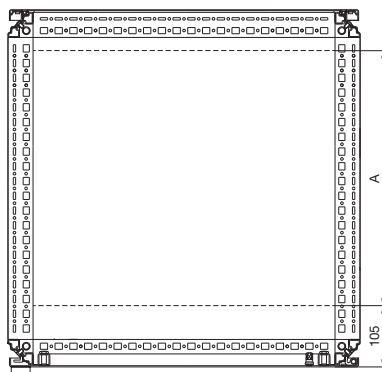

при глубине шкафа мм	A (регулировка по глубине с шагом 25 мм от/до)
400	105 – 330
500	105 – 430
600	105 – 530
800	105 – 730



Регулировка глубины установки монтажной панели

для KS

Главная регулировка.

Таким же образом вместо монтажной панели может быть установлена шинная система.

Материал:

– Листовая сталь

Поверхность:

– Оцинкованная

Комплект поставки:

– Вкл. крепежный материал

- B** Ширина корпуса:
 - 76 мм (1481.000)
 - 104 мм (1491.000)

- B** Высота корпуса:
 - 150 мм

Для шкафов KS	Кол-во	Арт. №
1423.500, 1432.500, 1434.500, 1444.500, 1446.500, 1448.500, 1449.500, 1466.500, 1467.500	4 шт.	1481.000
1400.500, 1453.500, 1454.500, 1468.500, 1469.500, 1479.500, 1480.500	4 шт.	1491.000

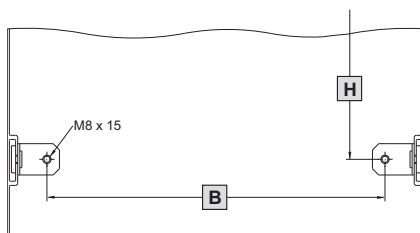

Внутренний монтаж

Монтажные панели



Крепление монтажной панели

для СМ, напольного пульта ТР, нижней части ТР для высоких динамических нагрузок

Для прямого соединения монтажной панели с настенной/несущей конструкцией, например, при мобильном использовании шкафа (крановые установки и т. д.). Протестировано в соответствии с DIN EN 60 721 гибкость крепления 3 М4, с весом 150 кг, равномерно распределенным на монтажной панели. Просто крепится к имеющимся отверстиям монтажной панели:

Настенное крепление изнутри

Непосредственно через уголки и корпус к стене/несущей конструкции

Настенное крепление снаружи

Винты, например, для установки настенных креплений (см. страницу 698) могут быть ввинчены снаружи в пластинчатую гайку

Материал:

– Листовая сталь

Поверхность:

– Оцинкованная

Комплект поставки:

– Вкл. крепежный материал



Кол-во	Арт. №
1 шт.	5001.075



Поперечная направляющая для монтажных панелей

для TS, SE

Дополнительный поперечный элемент жесткости для подавления колебаний и/или последующей стабилизации широких монтажных панелей. Эта направляющая может использоваться также в качестве вспомогательного крепления для тяжелых конструктивных элементов.

Материал:

– Листовая сталь

Поверхность:

– Оцинкованная

Комплект поставки:

- 2 профиля
- 4 зажима
- 4 резьбовых штифта М10 x 16 мм.



Для ширины шкафа мм	Арт. №
1200	4333.120
1600	4333.160
1800	4333.180



Ручки для транспортировки монтажных панелей

для TS, SE

Крепятся в любой позиции к боковой С-образной окантовке.

Благодаря чему

- подходит для различных размеров панелей
- оптимизированная передача усилия
- простота использования

Кол-во	Арт. №
2 шт.	2415.500

Секционные монтажные панели

для TS, SE

Для

- универсального внутреннего монтажа, также в сочетании с системными шасси и монтажными перемычками, позволяют легко производить замену неисправных блоков
- создания дополнительных монтажных уровней

Секционные монтажные панели крепятся при помощи крепежных комплектующих на внутренний крепежный уровень, непосредственно к вертикальным профилям шкафа. В этом положении монтажа (как по ширине, так и по глубине) они образуют единую плоскость с системными шасси TS 17 x 73 мм и монтажными перемычками TS для внутреннего монтажного уровня.

Материал:

- Листовая сталь, 2,5 мм

Поверхность:

- Оцинкованная

Комплект поставки:

- Вкл. крепежный материал



Комплектующие:

- Системные шасси TS 17 x 73 мм для внешнего монтажного уровня, см. страницу 717
- Монтажная перемычка TS, см. страницу 720
- Шарнирное крепление, см. страницу 708
- Саморезы, 2487.000, см. страницу 737



Для монтажа в									размера мм	Кол-во	Арт. №
Ширина шкафа мм				Глубина шкафа (сбоку) мм							
400	600	800	1000	1200	400	500	600	800			
■	■				■		■		500 x 300	1 шт.	8614.640
	■					■	■		500 x 400	1 шт.	8614.650
	■						■		500 x 500	1 шт.	8614.660
	■	■					■	■	500 x 700	1 шт.	8614.680
	■						■		500 x 775 ¹⁾	1 шт.	8614.675 ¹⁾
■		■			■			■	700 x 300	1 шт.	8614.840
		■				■		■	700 x 400	1 шт.	8614.850
		■						■	700 x 700	1 шт.	8614.880
■			■		■				900 x 300	1 шт.	8614.040
			■			■			900 x 400	1 шт.	8614.050
	■		■					■	900 x 500	1 шт.	8614.060
■				■	■				1100 x 300	1 шт.	8614.240
				■		■			1100 x 400	1 шт.	8614.250
	■			■				■	1100 x 500	1 шт.	8614.260

¹⁾ Пригодны также для монтажа в

- Шкафы для ПК на базе SE за нижней передней дверью
- Корпуса IW высотой 900 и 1000 мм

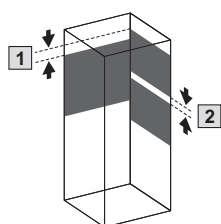

При **монтаже под углом** из-за совпадения мест крепления

1 минимум 75 мм (регулируется с шагом 25 мм)

Максимальное использование пространства

2 1 мм (регулируется с шагом 25 мм)

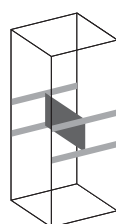
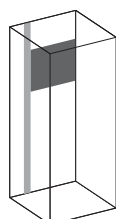

Монтаж со смещением вперед

Реализуется просто и быстро с помощью 4 системных шасси TS 17 x 73 мм для внешнего монтажного уровня, см. страницу 717

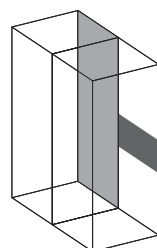

Секционный монтаж

Возможна также частичная установка по глубине или ширине шкафа, в данном примере используются монтажные шасси PS 23 x 73 мм, см. страницу 722

Системный каталог 35/Монтаж системы

Сквозной монтаж

У линейных шкафов в крайней задней позиции секционная монтажная панель соединена со стандартной монтажной панелью

Дополнительную информацию можно найти в Интернете.

Внутренний монтаж

Монтажные панели



Шарнирное крепление

для секционной монтажной панели TS, SE

Материал:

– Сталь

Поверхность:

– Оцинкованная

Комплект поставки:

– Вкл. крепежный материал

Примеры

В самом верхнем или самом нижнем положении

спереди

со смещением назад

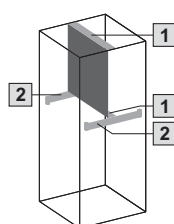
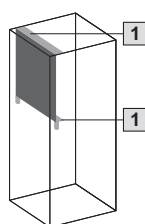

В центральном положении

спереди

со смещением назад

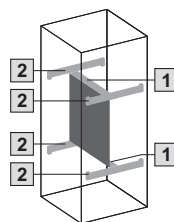
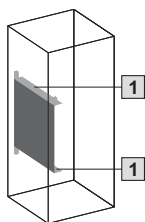

Кол-во	Арт. №
1 шт.	8614.100

Дополнительно необходимо:

- 1 Монтажный комплект для малой поворотной рамы, для ширины шкафа 600 мм 2377.860, 800 мм 2377.880, см. страницу 796
- 2 Монтажные шасси PS 23 x 73 мм в соответствии с глубиной шкафа, см. страницу 722, комбинированные держатели 8800.330, см. страницу 731

в зависимости от положения монтажа

Боковой монтаж:

В сочетании с шарниром для боковой стенки, см. страницу 644, при глубине шкафа 600 или 800 мм, боковой монтаж идентичен монтажу параллельно фронтальной части.

Боковой монтаж

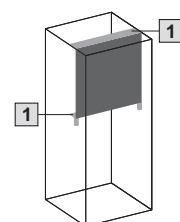

Секционные монтажные панели, навесные

для TS, SE, TP

Для монтажа в

- верхнюю и среднюю части пульты при помощи системных шин для внутреннего монтажа
- нижнюю часть пульты на смонтированные по глубине системные шасси или монтажные перегородки
- другие шкафы на шины с шагом перфорации 25 мм

Для простого монтажа на предварительно устанавливаемых крепежных винтах. Возможно соединение при помощи винтов в боковой части.

Материал:

– Листовая сталь

Поверхность:

– Оцинкованная

Комплект поставки:

– Вкл. крепежный материал

Ширина мм	Высота мм	Кол-во	Арт. №
200	437	1 шт.	6730.310
500	437	1 шт.	6730.330
700	437	1 шт.	6730.340

Для верхней/средней части пульты Ширина мм	Возможность установки секционных монтажных панелей
600	1 x 6730.330
800	1 x 6730.340
1200	2 x 6730.310 1 x 6730.340
1600	1 x 6730.330 1 x 6730.340

1 При ширине от 500 мм

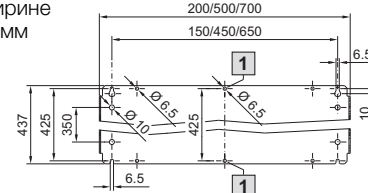

Внутренний монтаж

Системы шин

Примеры монтажа АЕ с помощью шин TS

1 Шины для внутреннего монтажа (подготовка)						
Для глубины корпуса мм	Кол-во	210	250	300	350	Страница
Арт. №	4 шт.	2383.210	2383.250	2383.300	2383.350	716

Внутренний монтаж по ширине и высоте											
2 Системные шасси TS 17 x 73 мм	Мин. ширина/высота корпуса АЕ мм	А ¹⁾ мм	Кол-во	Арт. №				717			
				380	225	4 шт.	8612.130		8612.130	8612.130	8612.130
	500	325	4 шт.	8612.140	8612.140	8612.140	8612.140				
		375	4 шт.	8612.040	8612.040	8612.040	8612.040				
	600	425	4 шт.	8612.150	8612.150	8612.150	8612.150				
		475	4 шт.	8612.050	8612.050	8612.050	8612.050				
	760	525	4 шт.	8612.160	8612.160	8612.160	8612.160				
		575	4 шт.	8612.060	8612.060	8612.060	8612.060				
	1000	725	4 шт.	8612.180	8612.180	8612.180	-				
		775	4 шт.	8612.080	8612.080	8612.080	-				
		875	4 шт.	8612.090	8612.090	8612.090	-				
	1200	925	4 шт.	-	-	8612.100	-				
		975	4 шт.	-	-	8612.000	-				
	1400	1125	4 шт.	-	-	8612.120	-				
1175		4 шт.	-	-	8612.020	-					
3 Монтажная перемычка TS			Кол-во	Арт. №				720			
				400	325	20 шт.	4694.000		4694.000	4694.000	4694.000
				500	425	20 шт.	4695.000		4695.000	4695.000	4695.000
				600	525	20 шт.	4696.000		4696.000	4696.000	4696.000
	800	725	20 шт.	4697.000	4697.000	4697.000	4697.000				

¹⁾ А = крепежное расстояние шин

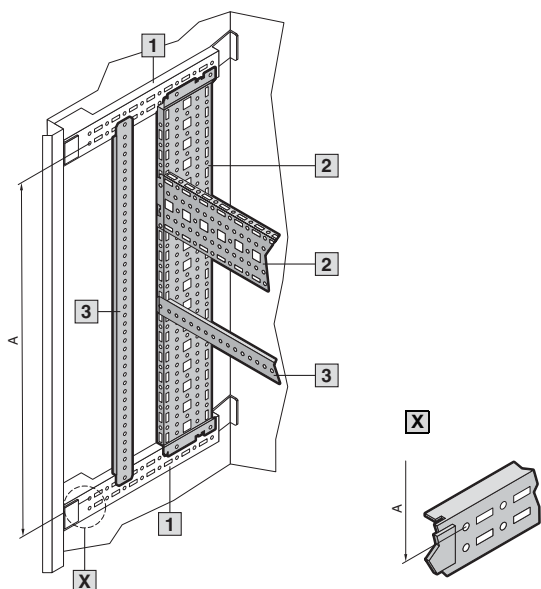
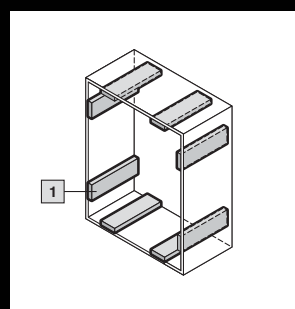

Внутренний монтаж

Системы шин

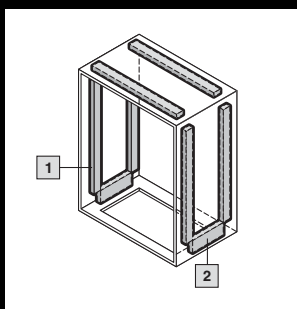

Примеры монтажа СМ с помощью шин TS

1 Шины для внутреннего монтажа (подготовка)							
Для ширины/высоты корпуса мм	Кол-во	600	800	1000	1200	1400	Страница
Арт. №	4 шт.	5001.050	5001.051	5001.052	5001.053	5001.054	716

2 Шина для монтажа в основание (подготовка)							
Для глубины корпуса	Кол-во	300	400	–	–	–	
Арт. №	2 шт.	5001.371	5001.370	–	–	–	719

Монтаж по ширине							
	Кол-во	Арт. №					
Для ширины корпуса мм		600	800	1000	1200	1400	
A ¹⁾ мм		575	775	975	1175	–	
3 Системные шасси TS 17 x 73 мм	4 шт.	8612.060	8612.080	8612.000	8612.020	–	717
4 Монтажные перемычки TS	20 шт.	8800.130	4579.000	–	–	–	720
5 Несущая шина	с перфорацией	4 шт.	4396.000	4398.000	–	–	724
	без перфорации	4 шт.	4396.500	4398.500	–	–	724
6 Системные несущие шины	2 шт.	4361.000	4362.000	4347.000	4363.000	–	724
7 С-образные профильные шины 30/15	6 шт.	4944.000	4945.000	4946.000	4947.000	–	723
8 Кабельная шина	2 шт.	4191.000	4192.000	4336.000	4196.000	–	783

Монтаж по высоте (индивидуальный монтаж)	
Системные шасси TS 17 x 73 мм	см. страницу 717
Монтажные перемычки TS	см. страницу 720

Монтаж по глубине									
	Для глубины корпуса мм	A ¹⁾ мм	Кол-во	Арт. №					
9 Системные шасси TS 17 x 73 мм	300	225	4 шт.	8612.130	8612.130	8612.130	8612.130	8612.130	717
	400	325	4 шт.	8612.140	8612.140	8612.140	8612.140	8612.140	
10 Монтажные перемычки TS	400	325	20 шт.	4694.000	4694.000	4694.000	4694.000	4694.000	720
11 Монтажная шина TS 18 x 38 мм	400	325	4 шт.	8612.240	8612.240	8612.240	8612.240	8612.240	720
12 Монтажная шина PS 23 x 23 мм с крепежным держателем TS (2 шт. на шину)	400	275	12 шт.	4169.000	4169.000	4169.000	4169.000	4169.000	721
			24 шт.	8800.370	8800.370	8800.370	8800.370	8800.370	730

¹⁾ A = крепежное расстояние шин

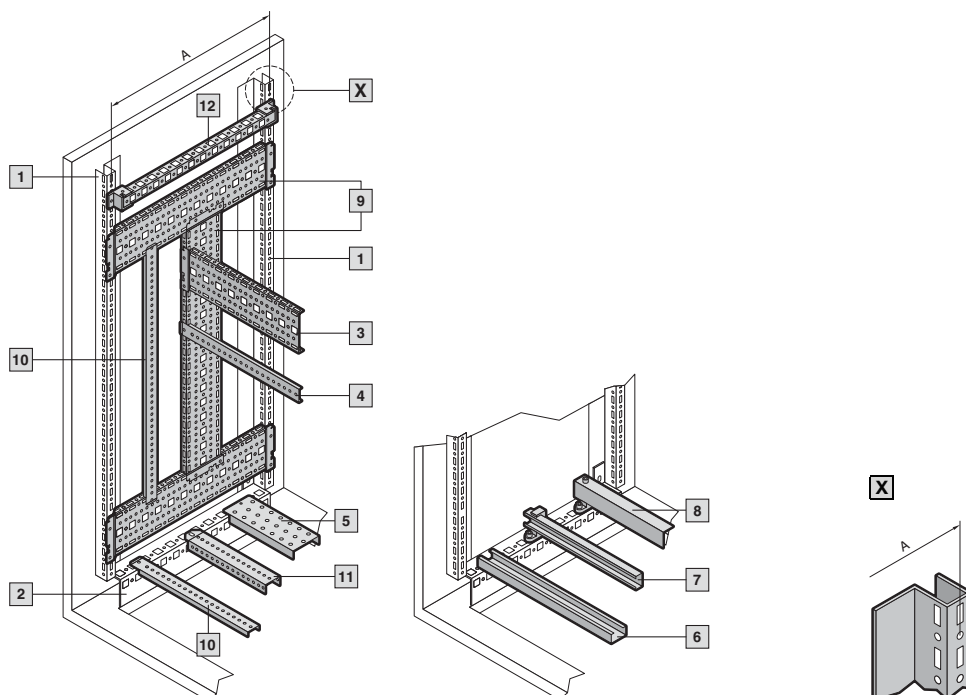

Внутренний монтаж

Системы шин

Верхняя часть пульта ТР/напольный пульт, примеры монтажа с помощью шин TS

1 Шины для внутреннего монтажа (подготовка)						
Для ширины корпуса мм	Кол-во	600	800	1200	1600	Страница
Для высоты корпуса мм		675	675	675	675	
Арт. №	4 шт.	5001.050	5001.050	5001.050	5001.050	716

Монтаж по ширине						
	Кол-во	Арт. №				
Для ширины корпуса мм		600	800	1200	1600	
A ¹⁾ мм		575	775	1175	1575	
2 Системные шасси TS 17 x 73 мм	4 шт.	8612.060	8612.080	8612.020	–	717
3 Монтажные перемычки TS	20 шт.	8800.130	4579.000	–	–	720

Монтаж по высоте (индивидуальный монтаж)	
Монтажные перемычки TS	см. страницу 720
Монтажная шина TS 18 x 38 мм	см. страницу 720

Монтаж по глубине								
	Для глубины корпуса мм	A ¹⁾ мм	Кол-во	Арт. №				
4 Системные шасси TS 17 x 73 мм	400	325	4 шт.	8612.140	8612.140	8612.140	8612.140	717
	500	425	4 шт.	8612.150	8612.150	8612.150	8612.150	
5 Монтажные перемычки TS	400	325	20 шт.	4694.000	4694.000	4694.000	4694.000	720
	500	425	20 шт.	4695.000	4695.000	4695.000	4695.000	
6 Монтажная шина TS 18 x 38 мм	400	325	4 шт.	8612.240	8612.240	8612.240	8612.240	720
	500	425	4 шт.	8612.250	8612.250	8612.250	8612.250	
7 Монтажная шина PS 23 x 23 мм	400	325	12 шт.	4169.000	4169.000	4169.000	4169.000	721
	500	425	12 шт.	4170.000	4170.000	4170.000	4170.000	
с крепежным держателем TS (2 шт. на шину)			24 шт.	8800.370	8800.370	8800.370	8800.370	730

¹⁾ A = крепежное расстояние шин

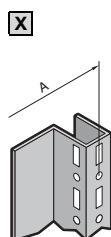
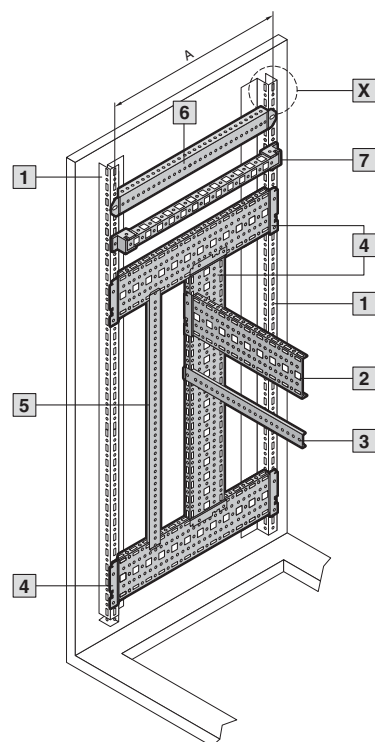
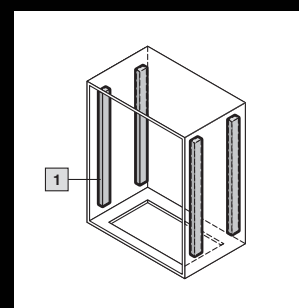

Внутренний монтаж

Системы шин

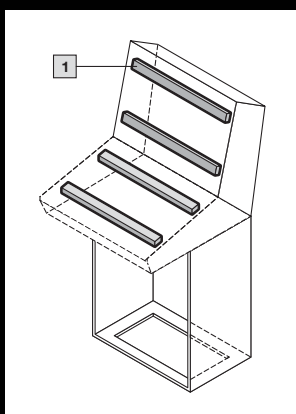
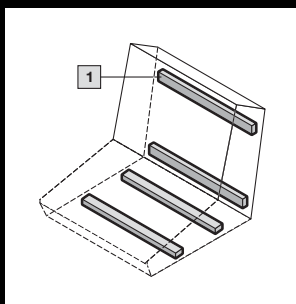

Верхняя часть пульта ТР, примеры монтажа с помощью шин TS

1 Шины для внутреннего монтажа (подготовка)						
Для ширины корпуса мм	Кол-во	600	800	1200	1600	Страница
Арт. №	4 шт.	5001.050	5001.051	5001.053	5001.054	716

Монтаж по высоте						
	A ¹⁾ мм	Кол-во	Арт. №			
Для ширины корпуса мм			600	800	1200	1600
2 Системные шасси TS 17 x 73 мм						
Для крышки	375	4 шт.	8612.040	8612.040	8612.040	8612.040
Для корпуса	425	4 шт.	8612.150	8612.150	8612.150	8612.150
3 Монтажные перемычки TS						
Для крышки	375	4 шт.	4309.000	4309.000	4309.000	4309.000
Для корпуса	425	4 шт.	4695.000	4695.000	4695.000	4695.000
4 Монтажная шина TS 18 x 38 мм						
Для корпуса	425	4 шт.	8612.250	8612.250	8612.250	8612.250

¹⁾ A = крепежное расстояние шин

Верхняя часть пульта/средняя часть пульта/крышка пульта

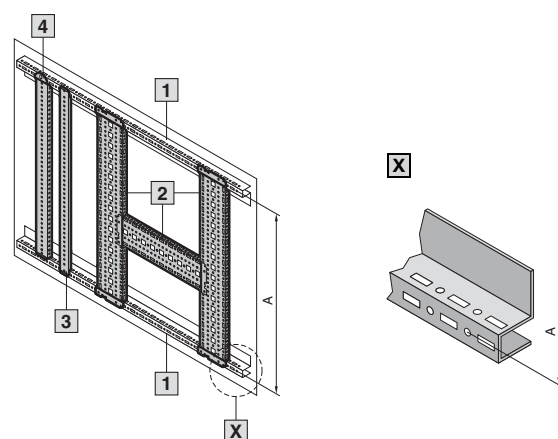

Внутренний монтаж

Системы шин

Примеры монтажа TS/SE с помощью шин TS

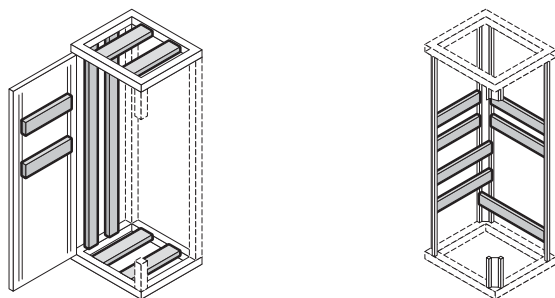

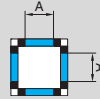
	Монтаж в потолочную раму и раму основания по ширине/глубине	Монтаж между вертикальными профилями по ширине/глубине	
		Внутренний уровень	Внешний уровень
			

Системные шасси TS 17 x 73 мм								
Для ширины/глубины корпуса мм	Кол-во	A ¹⁾ мм	Арт. №	A ¹⁾ мм	Арт. №	A ¹⁾ мм	Арт. №	Страница
300	4 шт.	—	—	275	8612.030	225	8612.130	717
400	4 шт.	—	—	375	8612.040	325	8612.140	
500	4 шт.	—	—	475	8612.050	425	8612.150	
600	4 шт.	—	—	575	8612.060	525	8612.160	
800	4 шт.	—	—	775	8612.080	725	8612.180	
1000	4 шт.	—	—	975	8612.000	925	8612.100	
1200	4 шт.	—	—	1175	8612.020	1125	8612.120	

¹⁾ A = крепежное расстояние шин

Системные шасси TS 23 x 73 мм								
Для ширины/глубины корпуса мм	Кол-во	A ¹⁾ мм	Арт. №	A ¹⁾ мм	Арт. №	A ¹⁾ мм	Арт. №	Страница
500	4 шт.	—	—	425	8612.550	—	—	718
600	4 шт.	—	—	525	8612.560	—	—	
800	4 шт.	—	—	725	8612.580	—	—	
1000	4 шт.	—	—	925	8612.500	—	—	
1200	4 шт.	—	—	1125	8612.520	—	—	

¹⁾ A = крепежное расстояние шин

Монтажные шасси TS 45 x 88 мм								
Для ширины/глубины корпуса мм	Кол-во	A ¹⁾ мм	Арт. №	A ¹⁾ мм	Арт. №	A ¹⁾ мм	Арт. №	Страница
500	2 шт.	375	8612.650	375	8612.650	—	—	719
600	2 шт.	475	8612.660	475	8612.660	—	—	
800	2 шт.	675	8612.680	675	8612.680	—	—	

¹⁾ A = крепежное расстояние шин

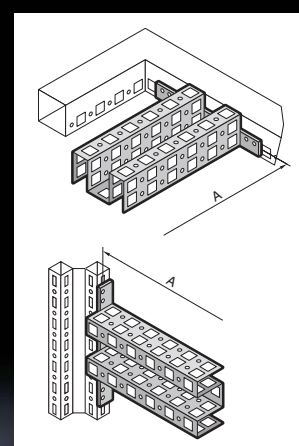
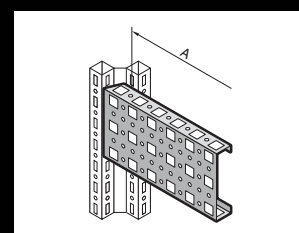
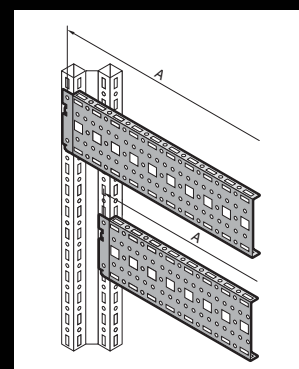
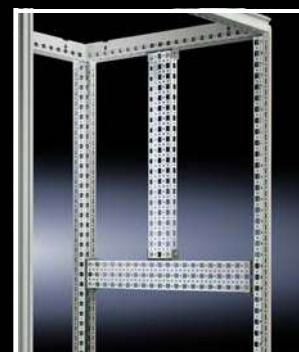

Внутренний монтаж

Системы шин

Примеры монтажа TS/SE с помощью шин TS

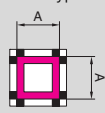
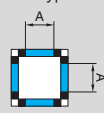
	Монтаж в потолочную раму и раму основания по ширине/глубине	Монтаж между вертикальными профилями по ширине/глубине	
		Внутренний уровень	Внешний уровень
			

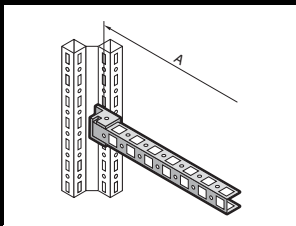
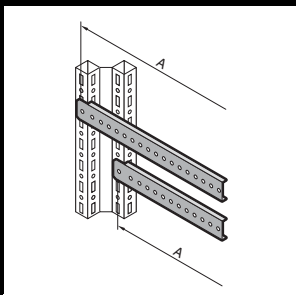
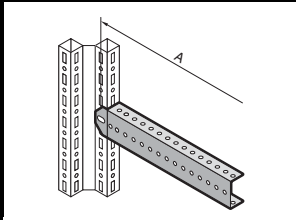
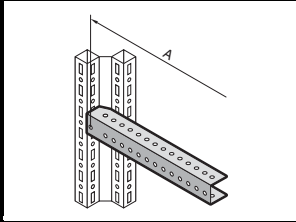

Монтажная шина TS 25 x 38 мм (с фиксирующей гайкой М8)								
Для ширины/глубины корпуса мм	Кол-во	A ¹⁾ мм	Арт. №	A ¹⁾ мм	Арт. №	A ¹⁾ мм	Арт. №	Страница
500	2 шт.	—	—	435	8612.750	—	—	719
600	2 шт.	—	—	535	8612.760	—	—	
800	2 шт.	—	—	735	8612.780	—	—	

¹⁾ A = крепежное расстояние шин

Монтажная шина TS 18 x 38 мм								
Для ширины/глубины корпуса мм	Кол-во	A ¹⁾ мм	Арт. №	A ¹⁾ мм	Арт. №	A ¹⁾ мм	Арт. №	Страница
400	4 шт.	335	8612.240	—	—	325	8612.240	720
500	4 шт.	435	8612.250	—	—	425	8612.250	
600	4 шт.	535	8612.260	—	—	525	8612.260	
800	4 шт.	735	8612.280	—	—	725	8612.280	

¹⁾ A = крепежное расстояние шин

Две монтажные шины TS 18 x 38 мм входят в комплект поставки шкафов с монтажной панелью, в качестве вспомогательного элемента. После установки монтажной панели можно установить монтажные шины TS так же, как здесь.

Монтажные перемычки TS								
Для ширины/глубины корпуса мм	Кол-во	A ¹⁾ мм	Арт. №	A ¹⁾ мм	Арт. №	A ¹⁾ мм	Арт. №	Страница
400	20 шт.	—	—	—	—	325	4694.000	720
500	20 шт.	—	—	—	—	425	4695.000	
600	20 шт.	—	—	—	—	525	4696.000	
800	20 шт.	—	—	—	—	725	4697.000	
400	20 шт.	—	—	375	4309.000	—	—	
500	20 шт.	—	—	475	4596.000	—	—	
600	20 шт.	—	—	575	8800.130	—	—	
—	20 шт.	—	—	675	4598.000	—	—	
800	20 шт.	—	—	775	4579.000	—	—	
—	20 шт.	—	—	875	4599.000	—	—	

¹⁾ A = крепежное расстояние шин

В качестве альтернативы можно использовать монтажную перемычку TS для внутреннего монтажного уровня также для монтажа на дверь.

Монтажные шины PS 23 x 23 мм (возможности монтажа см. комбинированный держатель TS/PS, крепежный уголок, крепежный держатель)								
Для ширины/глубины корпуса мм	Кол-во	A ¹⁾ мм	Арт. №	A ¹⁾ мм	Арт. №	A ¹⁾ мм	Арт. №	Страница
400	12 шт.	275	4169.000	275	4169.000	—	—	721
500	12 шт.	375	4170.000	375	4170.000	—	—	
600	12 шт.	475	4171.000	475	4171.000	—	—	
800	12 шт.	675	4172.000	675	4172.000	—	—	
1000	12 шт.	875	4173.000	875	4173.000	—	—	
1200	6 шт.	1075	4174.000	1075	4174.000	—	—	
1400	6 шт.	1275	4393.000	1275	4393.000	—	—	
1600	6 шт.	1475	4175.000	1475	4175.000	—	—	
1800	6 шт.	1675	4176.000	1675	4176.000	—	—	
2000	6 шт.	1875	4177.000	1875	4177.000	—	—	
2200	6 шт.	2075	4178.000	2075	4178.000	—	—	

¹⁾ A = крепежное расстояние шин

Внутренний монтаж

Системы шин

Примеры монтажа TS/SE с помощью шин TS

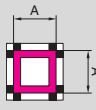
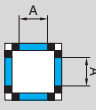
	Монтаж в потолочную раму и раму основания по ширине/глубине	Монтаж между вертикальными профилями по ширине/глубине	
		Внутренний уровень	Внешний уровень
			

Монтажные шасси PS 23 x 73 мм (возможности монтажа с комбинированным держателем TS)								
Для ширины/глубины корпуса мм	Кол-во	A ¹⁾ мм	Арт. №	A ¹⁾ мм	Арт. №	A ¹⁾ мм	Арт. №	Страница
400	4 шт.	275	4374.000	275	4374.000	–	–	722
500	4 шт.	375	4375.000	375	4375.000	–	–	
600	4 шт.	475	4376.000	475	4376.000	–	–	
800	4 шт.	675	4377.000	675	4377.000	–	–	
1000	4 шт.	875	4382.000	875	4382.000	–	–	
1200	4 шт.	1075	4378.000	1075	4378.000	–	–	
1800	4 шт.	1675	4379.000	1675	4379.000	–	–	
2000	4 шт.	1875	4380.000	1875	4380.000	–	–	
2200	4 шт.	2075	4381.000	2075	4381.000	–	–	

¹⁾ A = крепежное расстояние шин

Системные шасси PS 23 x 73 мм (возможности монтажа с помощью адаптерной шины TS при монтаже на вертикальный профиль TS)								
Для ширины/глубины корпуса мм	Кол-во	A ¹⁾ мм	Арт. №	A ¹⁾ мм	Арт. №	A ¹⁾ мм	Арт. №	Страница
400	4 шт.	335	8800.640	–	8800.640	–	–	723
500	4 шт.	435	8800.650	–	8800.650	–	–	
600	4 шт.	535	4364.000	–	4364.000	–	–	
800	4 шт.	735	4365.000	–	4365.000	–	–	
1000	4 шт.	935	4373.000	–	4373.000	–	–	
1200	4 шт.	1135	4367.000	–	4367.000	–	–	

¹⁾ A = крепежное расстояние шин

Несущие шины, с перфорацией								
Для ширины/глубины корпуса мм	Кол-во	A ¹⁾ мм	Арт. №	A ¹⁾ мм	Арт. №	A ¹⁾ мм	Арт. №	Страница
400	4 шт.	335	4394.000	–	–	–	–	724
500	2 шт.	435	4395.000	–	–	–	–	
600	2 шт.	535	4396.000	–	–	–	–	
800	2 шт.	735	4398.000	–	–	–	–	
Несущие шины, без перфорации								
400	4 шт.	335	–	–	–	–	–	724
500	2 шт.	435	–	–	–	–	–	
600	2 шт.	535	4396.500	–	–	–	–	
800	2 шт.	735	4398.500	–	–	–	–	

¹⁾ A = крепежное расстояние шин

В качестве альтернативы несущая шина с перфорацией или без может монтироваться с помощью фиксирующей гайки M8, адаптерной шины или монтажной шины TS 25 x 38 мм на вертикальный профиль шкафа TS.

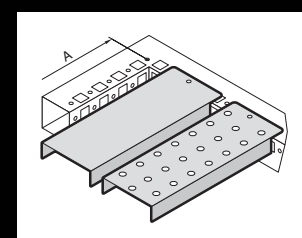
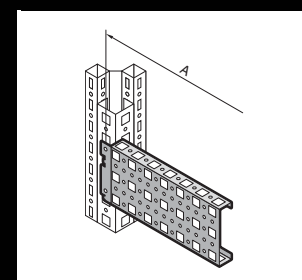
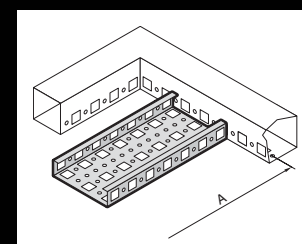
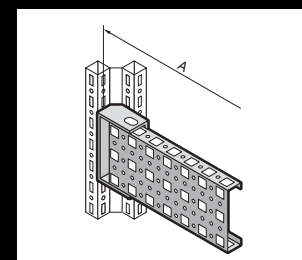

Внутренний монтаж

Системы шин



Шины для внутреннего монтажа

для АЕ

Для монтажа в корпус без механической доработки. Возможен монтаж на боковых поверхностях, в основании и крышке.

2 ряда системной перфорации обеспечивают дополнительную монтажную поверхность, для, напр.

- системных шасси TS
- светильников
- концевого выключателя двери
- фиксатора двери
- держателя кабельного шланга

Преимущества:

- Простой и быстрый монтаж (необходим всего один винт для фиксации шины внутри корпуса)
- Больше пространства для монтажа по сравнению с шинами предыдущего поколения благодаря отдельному адаптеру для концевого выключателя двери (в комплекте поставки)
- Совместимость с комплектующими TS 8
- Степень защиты корпуса сохраняется (не требуется механическая доработка)
- Автоматическое выравнивание потенциалов
- Возможен монтаж при уже установленной монтажной панели. Возможен монтаж поверх фланш-панелей

Материал:

– Листовая сталь

Поверхность:

– Оцинкованная

Указание:

- Другие возможности монтажа:
- Монтажные платы, навесные, TS 8612.400, см. страницу 727
 - Монтажные платы, на винтах, большие 8612.410, см. страницу 727
 - Монтажные платы, на винтах, малые 4532.000, см. страницу 728
 - Монтажный уголок, 4597.000, см. страницу 728

Для глубины корпуса мм	Кол-во	Арт. №
210	4 шт.	2383.210
250	4 шт.	2383.250
300	4 шт.	2383.300
350	4 шт.	2383.350

Примеры монтажа:

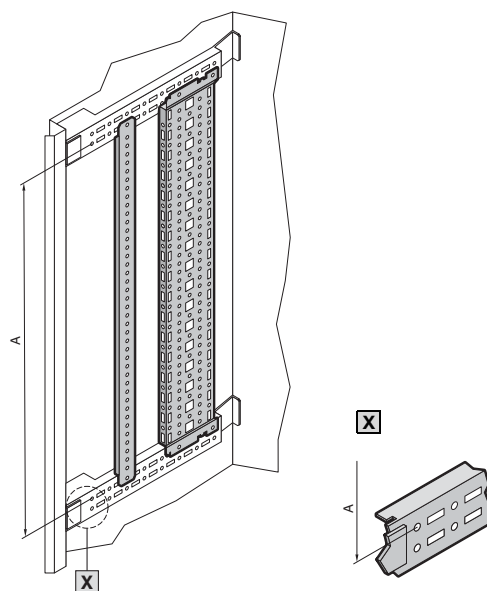

A = расстояние между шинами



Шины для внутреннего монтажа

для СМ, ТР

Для монтажа на резьбовых болтах, расположенных по бокам. С перфорацией TS с трех сторон.

Материал:

– Листовая сталь

Поверхность:

– Оцинкованная

Комплект поставки:

– Вкл. крепежный материал

Ширина мм		Высота мм		Кол-во	Арт. №
СМ	ТР ¹⁾	СМ	ТР ²⁾		
600	600	–	675	4 шт.	5001.050
800	800	800	960	4 шт.	5001.051
1000	1000	1000	–	4 шт.	5001.052
1200	1200	1200	–	4 шт.	5001.053
–	1600	1400	–	4 шт.	5001.054

¹⁾ Только для верхних и средних частей ТР (крышка или задняя стенка/основание), напольного пульта в крышке

²⁾ Только для нижней части ТР/напольного пульта

Примеры монтажа:

См. со страницы 710

Системные шасси TS 17 x 73 мм

5 рядов перфорации обеспечивают универсальность монтажа на каркас либо секционного монтажа. Просто навешиваются в системную перфорацию и закрепляются.

Возможности монтажа:

- на вертикальном профиле шкафа TS
 - на внешнем монтажном уровне, по периметру, на одинаковой высоте
 - на внутреннем монтажном уровне, по периметру, со смещением по высоте
- на трубчатую раму двери TS, SE и PC
- у SE дополнительно монтируется по глубине на верхний горизонтальный профиль
- в SM и TP при помощи шины для внутреннего монтажа
 - по глубине, для внешнего монтажного уровня
 - по ширине, для внутреннего монтажного уровня

Материал:

- Листовая сталь

Поверхность:

- Оцинкованная

Комплект поставки:

- Вкл. крепежные винты

! Дополнительно необходимо:

- При монтаже в SM, TP: шина для внутреннего монтажа, см. страницу 716

+ Комплектующие:

- Винты, см. страницу 737
- Кабельные хомуты для быстрого монтажа 2597.000, см. страницу 785

Для внешнего монтажного уровня

Для ширины/глубины шкафа мм	Кол-во	Арт. №
300	4 шт.	8612.130
400	4 шт.	8612.140
500	4 шт.	8612.150
600	4 шт.	8612.160
800	4 шт.	8612.180
1000	4 шт.	8612.100
1200	4 шт.	8612.120

Для внутреннего монтажного уровня или для трубчатой рамы двери

Для ширины двери мм	Для ширины/глубины шкафа мм	Длина мм	Кол-во	Арт. №
400	300	290	4 шт.	8612.030
500	400	390	4 шт.	8612.040
600	500	490	4 шт.	8612.050
–	600	590	4 шт.	8612.060
800	–	690	4 шт.	8612.070
900	800	790	4 шт.	8612.080
1000	–	890	4 шт.	8612.090
–	1000	990	4 шт.	8612.000
–	1200	1190	4 шт.	8612.020

Примеры монтажа:

См. со страницы 713

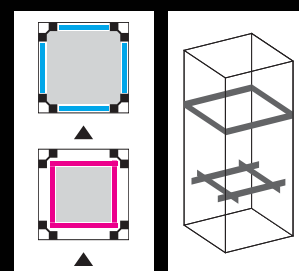
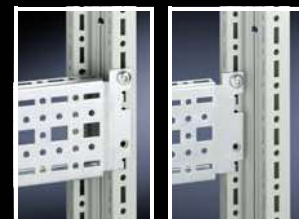

Фиксация TS

для системных шасси 17 x 73 мм

Преимущества:

- Для фиксации системных шасси TS, когда такие детали, как монтажная панель закрывают доступ к винтам
- Возможно использование в качестве держателя для защиты от прикосновения, в случае крепления к системным шасси или раме шкафа

Кол-во	Арт. №
12 шт.	8612.010

Материал:

- Листовая сталь

Поверхность:

- Оцинкованная



Внутренний монтаж

Системы шин

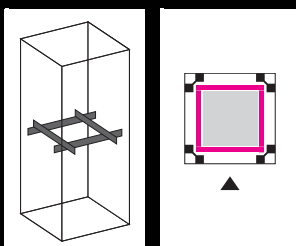
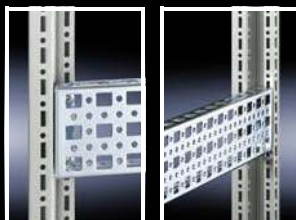
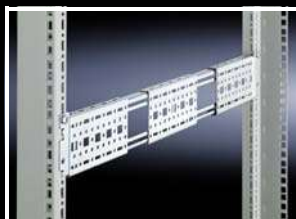

Системные шасси TS 17 x 73 мм

с регулировкой глубины, для ТЕ

Для обеспечения гибкого внутреннего монтажа или для крепления других комплектующих.

Системные шасси могут навешиваться между двумя монтажными рамами ТЕ с расстоянием между 19" плоскостями 650 – 820 мм. Элемент фиксируется дополнительным креплением на винтах.

Длина мм	Кол-во	Арт. №
530 – 700	2 шт.	7000.678

Материал:

– Листовая сталь

Поверхность:

– Оцинкованная

Комплект поставки:

– Вкл. крепежный материал

Системные шасси TS 23 x 73 мм

Альтернатива системным шасси TS 17 x 73 мм, см. страницу 717, с отверстиями для закладных/фиксирующихся гаек вместо продольных отверстий сверху и снизу. Просто навешиваются и закрепляются.

Возможности монтажа:

■ на вертикальном профиле шкафа TS, SE

Материал:

– Листовая сталь

Поверхность:

– Оцинкованная

Комплект поставки:

– Вкл. крепежные винты

Для внутреннего монтажного уровня

Для ширины/глубины шкафа мм	Кол-во	Арт. №
500	4 шт.	8612.550
600	4 шт.	8612.560
800	4 шт.	8612.580
1000	4 шт.	8612.500
1200	4 шт.	8612.520



Комплекующие:

– Винты, см. страницу 737
– Вставные гайки, закладные гайки, см. страницу 736

Примеры монтажа:

См. страницу 713

Внутренний монтаж

Системы шин

Монтажные шасси TS 45 x 88 мм

При монтаже непосредственно на внутренних плоскостях (например, на потолке) обеспечивают поддержку тяжелого оборудования. При установке сбоку и сзади, позволяют прочно прикрепить шкаф к машине. Двойной профиль с 11 рядами перфорации предоставляет разнообразные дополнительные возможности для внутреннего монтажа.

Возможности монтажа:

- на вертикальном и горизонтальном профиле шкафа TS, SE

Материал:

- Листовая сталь

Поверхность:

- Оцинкованная

Комплект поставки:

- Вкл. крепежный материал

Для внутреннего монтажного уровня

Для ширины/глубины шкафа мм	Кол-во	Арт. №
500	2 шт.	8612.650
600	2 шт.	8612.660
800	2 шт.	8612.680



Комплектующие:

- Винты, см. страницу 737
- Вставные гайки, закладные гайки, см. страницу 736

Примеры монтажа:

См. страницу 713

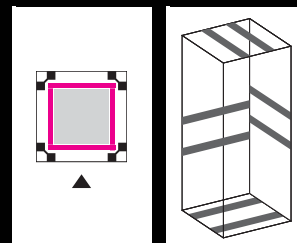

Монтажная шина TS 25 x 38 мм

Для тяжелых конструкций, с крепежными отверстиями.

Возможности монтажа:

- на вертикальном профиле шкафа TS, SE

Со всех сторон с 9 мм круглой перфорацией с шагом 25 мм, для монтажа

- несущих шин, см. страницу 724
- системных несущих шин, см. страницу 724
- С-образных профильных шин 30/15, см. страницу 723
- кабельных шин (угловой профиль), см. страницу 783
- собственного оборудования

Материал:

- Листовая сталь, 3,0 мм

Поверхность:

- Оцинкованная

Комплект поставки:

- Вкл. крепежные винты

Для ширины/глубины шкафа мм	Кол-во	Арт. №
500	2 шт.	8612.750
600	2 шт.	8612.760
800	2 шт.	8612.780



Дополнительно необходимо:

- Фиксирующаяся гайка М8, 8800.808, см. страницу 729

Указание:

- В сочетании с фиксирующейся гайкой особенно подходит для частых изменений конфигурации монтажа

Примеры монтажа:

См. со страницы 713

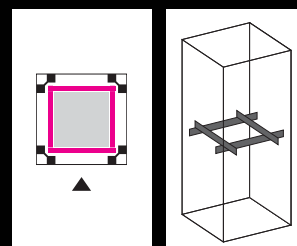

Шина для монтажа в основание

для SM, TP

Для монтажа по глубине корпуса, крепится на имеющиеся резьбовые болты, механическая обработка не требуется. Системная перфорация TS с двух сторон. Создает дополнительные возможности монтажа.

Материал:

- Листовая сталь

Поверхность:

- Оцинкованная

Комплект поставки:

- Вкл. крепежный материал

Для глубины шкафа мм	Кол-во	Арт. №
400	2 шт.	5001.370
300	2 шт.	5001.371



Внутренний монтаж

Системы шин

Монтажная шина TS 18 x 38 мм

Просто навешивается и закрепляется винтами. Благодаря навешиванию монтаж и демонтаж упрощаются. Фиксация требуется только с одной стороны, однако может быть выполнена и с двух сторон.

Возможности монтажа:

- на вертикальном профиле шкафа TS, SE
 - на внешнем монтажном уровне
- на горизонтальном профиле шкафа TS, SE
- на шине для монтажа в основание для CM

Материал:

– Листовая сталь

Поверхность:

– Оцинкованная

Комплект поставки:

– Вкл. крепежные винты

Указание:

– Для шкафов с монтажной панелью, 2 монтажные шины уже включены в комплект поставки

Для ширины/глубины шкафа мм	Кол-во	Арт. №
400	4 шт.	8612.240
500	4 шт.	8612.250
600	4 шт.	8612.260
800	4 шт.	8612.280

⊕ Комплектующие:

- Винты, см. страницу 737
- Кабельные хомуты для быстрого монтажа 2597.000, см. страницу 785
- Кабельные зажимы, см. страницу 784

Примеры монтажа:

См. со страницы 713

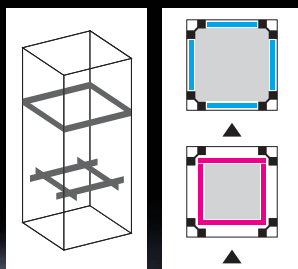
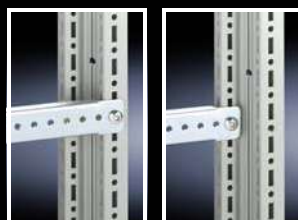
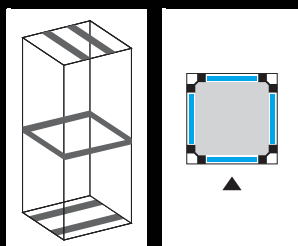

Монтажные перемычки TS

Возможности монтажа:

- на вертикальном и горизонтальном профиле шкафа TS, SE
 - на внешнем монтажном уровне, по периметру, на одинаковой высоте
 - на внутреннем монтажном уровне, по периметру, со смещением по высоте
- на трубчатой раме двери TS, SE
- на перфорированной рейке двери CM, TP

Материал:

– Листовая сталь

Поверхность:

– Оцинкованная

Комплект поставки:

– Вкл. крепежные винты

Для внешнего монтажного уровня

Для ширины/глубины шкафа мм	Длина мм	Кол-во	Арт. №
400	340	20 шт.	4694.000
500	440	20 шт.	4695.000
600	540	20 шт.	4696.000
800	740	20 шт.	4697.000

⊕ Комплектующие:

- Винты, см. страницу 737
- Кабельные хомуты для быстрого монтажа 2597.000, см. страницу 785

Примеры монтажа:

См. со страницы 713

Для внутренней монтажного уровня и для монтажа на дверях

Для ширины/глубины шкафа мм	Для ширины двери мм	Длина мм	Кол-во	Арт. №
–	400	290	20 шт.	4594.000
400	500	390	20 шт.	4309.000
500	600	490	20 шт.	4596.000
600	–	590	20 шт.	8800.130
–	800	690	20 шт.	4598.000
800	900	790	20 шт.	4579.000
–	1000	890	20 шт.	4599.000

Внутренний монтаж

Системы шин

Монтажный блок TS

Монтаж на вертикальные профили шкафа TS, SE для монтажа отдельных элементов, совместимых с PS.

Материал:

– Цинковое литье под давлением

Комплект поставки:

– Вкл. крепежные винты

Кол-во	Арт. №
4 шт.	8800.310

 **В качестве альтернативы можно использовать:**

– Фиксирующаяся гайка, см. страницу 729

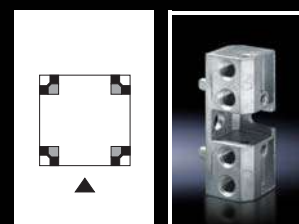

Адаптерная шина

для совместимости с PS

Монтаж на вертикальные профили шкафа TS, SE (на всю высоту шкафа или отдельных участков), а в случае с SE дополнительно на горизонтальном профиле по ширине сверху (в зависимости от ширины шкафа необходимо укоротить шину) для обеспечения совместимости с:

- монтажной шиной PS 23 x 23 мм
- монтажными шасси PS 23 x 73 мм
- системными шасси PS 23 x 73 мм

Материал:

– Листовая сталь

Поверхность:

– Оцинкованная

Комплект поставки:

– Вкл. крепежные винты

Для высоты шкафа мм	Кол-во	Арт. №
1800	4 шт.	8800.380
2000	4 шт.	8800.300
2200	4 шт.	8800.320

 **Комплектующие:**

– Винты, см. страницу 737

 **В качестве альтернативы можно использовать:**

– Фиксирующаяся гайка, см. страницу 729

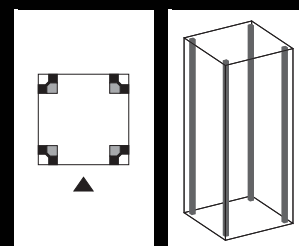
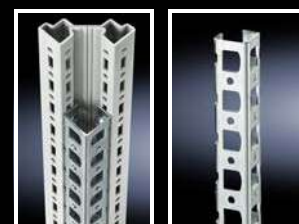

Монтажные шины PS 23 x 23 мм

для TS, SE

Возможности монтажа:

- на вертикальном профиле шкафа
 - при помощи комбинированных держателей TS
 - с помощью адаптерной шины для совместимости с PS, в сочетании с крепежным уголком, крепежными держателями или комбинированными держателями PS
- на горизонтальном профиле шкафа
 - непосредственно крепежным уголком, крепежными держателями или комбинированными держателями PS

Материал:

– Листовая сталь

Поверхность:

– Оцинкованная

Длина мм	Для ШВГ мм	Кол-во	Арт. №
295	400	12 шт.	4169.000
395	500	12 шт.	4170.000
495	600	12 шт.	4171.000
695	800	12 шт.	4172.000
895	1000	12 шт.	4173.000
1095	1200	6 шт.	4174.000
1295	1400	6 шт.	4393.000
1495	1600	6 шт.	4175.000
1695	1800	6 шт.	4176.000
1895	2000	6 шт.	4177.000
2095	2200	6 шт.	4178.000

 **Дополнительно необходимо:**

- Скользящие гайки, см. страницу 735
- Крепежные держатели TS/PS, см. страницу 730 или
- Комбинированные держатели TS/PS, см. страницу 731
- Адаптерная шина для совместимости с PS, см. страницу 721

 **Комплектующие:**

- Фиксация кабеля, см. страницу 785
- Винты, см. страницу 737
- Кабельные хомуты для быстрого монтажа 2597.000, см. страницу 785.

Примеры монтажа:

См. со страницы 713



Внутренний монтаж

Системы шин



Монтажная шина 23 x 23 мм

для Flex-Block

Возможен монтаж без инструмента креплением в Flex-Block на двух уровнях на защелках. Для монтажа кабельных шин.

Возможности монтажа:

- По ширине и по глубине

Материал:

- Листовая сталь

Поверхность:

- Оцинкованная

Комплект поставки:

- 12 монтажных шин
- Вкл. крепежный материал для монтажа

Длина мм	Для ширины/глубины мм	Кол-во	Арт. №
245	400	12 шт.	4169.500
345	500	12 шт.	4170.500
445	600	12 шт.	4171.500
645	800	12 шт.	4172.500



Комплектующие:

- Кабельная шина (4193.000 и т. д.), см. страницу 783
- Адаптерная шина для совместимости с PS, см. страницу 721

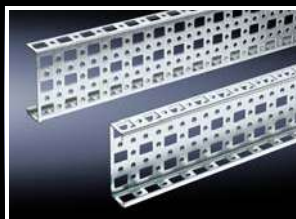

Монтажные шасси PS

23 x 73 мм

для TS, SE

Возможности монтажа:

- на вертикальном профиле шкафа
 - при помощи комбинированных держателей TS
 - при помощи адаптерных шин для совместимости с PS, при помощи комбинированных держателей PS
- на горизонтальном профиле шкафа
 - при помощи комбинированных держателей PS

Материал:

- Листовая сталь

Поверхность:

- Оцинкованная

Длина мм	Для ШВГ мм	Кол-во	Арт. №
295	400	4 шт.	4374.000
395	500	4 шт.	4375.000
495	600	4 шт.	4376.000
695	800	4 шт.	4377.000
895	1000	4 шт.	4382.000
1095	1200	4 шт.	4378.000
1695	1800	4 шт.	4379.000
1895	2000	4 шт.	4380.000
2095	2200	4 шт.	4381.000



Дополнительно необходимо:

- Комбинированные держатели PS/TS, см. страницу 731



Комплектующие:

- Винты, см. страницу 737
- Кабельные хомуты для быстрого монтажа 2597.000, см. страницу 785
- Скользящие гайки, см. страницу 735

Примеры монтажа:

См. со страницы 713



Системные шасси PS 23 x 73 мм

для TS, SE

5 рядов перфорации обеспечивают универсальность монтажа на каркас либо секционного монтажа. Просто навешиваются в системную перфорацию и закрепляются.

Возможности монтажа:

- на вертикальном профиле шкафа TS
 - при помощи адаптерной шины для совместимости с PS
- на горизонтальном профиле шкафа TS
- у SE дополнительно монтируется на горизонтальном профиле снизу (ширина/глубина) или сверху (ширина)

Материал:

– Листовая сталь

Поверхность:

– Оцинкованная

Комплект поставки:

– Вкл. крепежные винты

Монтаж по ширине/глубине шкафа TS мм	Кол-во	Арт. №
400	4 шт.	8800.640
500	4 шт.	8800.650
600	4 шт.	4364.000
800	4 шт.	4365.000
1000	4 шт.	4373.000
1200	4 шт.	4367.000

! Дополнительно необходимо:

– Адаптерная шина для совместимости с PS (при монтаже на вертикальном профиле шкафа TS, SE), см. страницу 721

Примеры монтажа:

См. со страницы 713

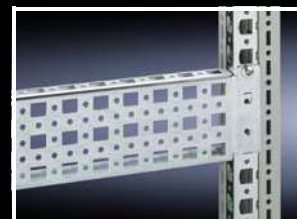

С-образные профильные шины 30/15

согл. EN 60 715 для TS, SE

Возможности монтажа:

- на вертикальном профиле шкафа TS, SE
 - с помощью фиксирующей гайки 8800.808 (рис. 1)
 - при помощи адаптерной шины для совместимости с PS
- на горизонтальном профиле шкафа TS (рис. справа)
- у SE дополнительно на горизонтальном профиле
 - по ширине сверху/снизу
 - по глубине снизу (без монтажной панели)
 - по глубине сверху
 с помощью фиксирующей гайки 8800.808 (рис. 1)
- на шине для монтажа в основание для CM

Материал:

– Листовая сталь

Поверхность:

– Оцинкованная

Для ширины/глубины шкафа мм	Длина мм	Кол-во	Арт. №
500	455	6 шт.	4943.000
600	555	6 шт.	4944.000
800	755	6 шт.	4945.000
1000	955	6 шт.	4946.000
1200	1155	6 шт.	4947.000

+ Комплектующие:

- Кабельные зажимы, см. страницу 784
- Держатель или распорка, см. страницу 732
- Блок быстрого монтажа, см. страницу 733
- Фиксирующаяся гайка M8, 8800.808, см. страницу 729
- Адаптерная шина, см. страницу 721

← В качестве альтернативы можно использовать:

- Шина для ЭМС-зажимов и разгрузки от натяжения, см. страницу 759

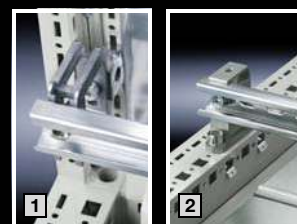

Внутренний монтаж

Системы шин



С-образные профильные шины для TS, SE

Для непосредственного монтажа между горизонтальными или вертикальными профилями шкафов TS, SE. С помощью универсальной крепежной детали С-образные профильные шины можно крепить как на внутреннем, так и на внешнем уровне рамы TS 8.

Материал:

– Листовая сталь

Поверхность:

– Оцинкованная

Комплект поставки:

– Вкл. крепежный материал

Для ширины/глубины шкафа мм	Длина мм	Кол-во	Арт. №
400	298	4 шт.	7828.040
500	398	4 шт.	7828.050
600	498	4 шт.	7828.060
800	698	4 шт.	7828.080
1000	898	4 шт.	7828.100
1200	1098	4 шт.	7828.120



Комплекующие:

- Кабельные зажимы, см. страницу 784
- Держатель С-образный профиль, см. страницу 732



Системные несущие шины

Для тяжелых компонентов, например, трансформаторов. Болты с Т-образной головкой и продольные отверстия в несущей шине позволяют реализовать любой крепежный размер.

Возможности монтажа:

- на вертикальном профиле шкафа TS, SE
 - с помощью фиксирующейся гайки 8800.808 (рис. 1)
 - при помощи адаптерной шины для совместимости с PS
 - со смещением по высоте, при помощи монтажной шины TS 25 x 38 мм (рис. 2)
- на горизонтальном профиле шкафа TS
 - по ширине
 - по глубине (без монтажной панели)
- у SE дополнительно на горизонтальном профиле
 - по ширине (сверху/снизу)
 - по глубине снизу (без монтажной панели)
 - по глубине сверху (без монтажной панели) с помощью фиксирующейся гайки 8800.808 (рис. 1)
- на шине для монтажа в основание для CM

Материал:

– Листовая сталь

Поверхность:

– Оцинкованная

Для ширины шкафа мм	Кол-во	Арт. №
600	2 шт.	4361.000
800	2 шт.	4362.000
1000	2 шт.	4347.000
1200	2 шт.	4363.000

Комплект поставки:

- 2 системные несущие шины (45 x 25 мм)
- 4 болта с Т-образной головкой M12 x 60 мм,
- Крепежный материал



Комплекующие:

- Разделитель по ширине, например, для установки 2 системных несущих шин (на ширину 600 мм) в шкафы шириной 1200 мм, см. страницу 630
- Фиксирующаяся гайка M8, 8800.808, см. страницу 729
- Адаптерная шина, см. страницу 721
- Монтажная шина TS 25 x 38 мм, см. страницу 719

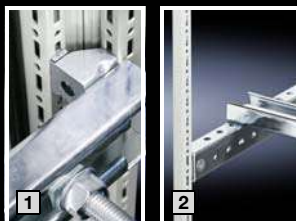

Несущие шины

для TS, SE, CM

Для тяжелых компонентов. Особенно подходит для монтажа опорных изоляторов.

Возможности монтажа:

- на вертикальном профиле шкафа TS, SE
 - с помощью фиксирующейся гайки 8800.808 (рис. 1)
 - при помощи адаптерной шины для совместимости с PS
 - со смещением по высоте, при помощи монтажной шины TS 25 x 38 мм (рис. 2)
- на горизонтальном профиле шкафа TS
 - по ширине
 - по глубине
- у SE дополнительно на горизонтальном профиле
 - по ширине
 - по глубине, сверху с помощью фиксирующейся гайки 8800.808
- на шине для монтажа в основание для CM

Материал:

– Листовая сталь

Поверхность:

– Оцинкованная

Для ширины/глубины шкафа мм	Кол-во	Арт. №	Арт. №
		с перфорацией	без перфорации
400	4 шт.	4394.000	–
500	4 шт.	4395.000	–
600	4 шт.	4396.000	4396.500
800	4 шт.	4398.000	4398.500

Комплект поставки:

- Вкл. крепежный материал



Комплекующие:

- Фиксирующаяся гайка M8, 8800.808, см. страницу 729
- Адаптерная шина, см. страницу 721
- Монтажная шина TS 25 x 38 мм, см. страницу 719

Примеры монтажа:

См. со страницы 713

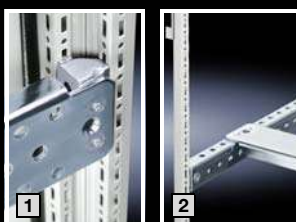
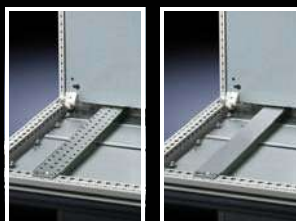

Внутренний монтаж

Системы шин

Несущая шина 65 x 42 мм для TS, SE

Преимущества:

- Для тяжелого оборудования до 5000 Н на несущую шину

Общая допустимая статическая нагрузка:

- 10000 Н на шкаф

Материал:

- Сталь

Поверхность:

- Оцинкованная

Комплект поставки:

- Вкл. крепежный материал

Для ширины шкафа мм	Кол-во	Арт. №
600	2 шт.	8612.960
800	2 шт.	8612.980

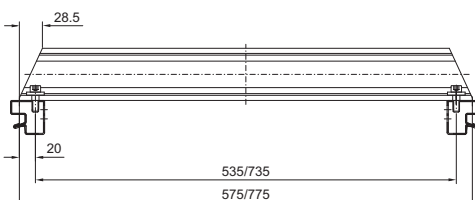

Несущие шины TS 35/15

согл. EN 60 715 для TS, SE

Монтаж на вертикальном профиле TS с помощью

- фиксирующей гайки M8, 8800.808, см. страницу 729
- монтажного блока, см. страницу 721 или
- адаптерной шины, см. страницу 721

Для ширины/глубины шкафа мм	Длина несущих шин мм	Кол-во	Арт. №
500	455	6 шт.	4933.000
600	555	6 шт.	4934.000
800	755	6 шт.	4935.000
1200	1155	6 шт.	4937.000



Несущие шины TS 35/7,5 и TS 35/15

согласно EN 60 715 для KL, KL-HD, AE

Длина соответствует ширине корпуса.

Для ширины корпуса мм	Длина несущих шин мм	Исполнение	Кол-во	Арт. №
150	137	TS 35/7,5	10 шт.	2314.000
200	187		10 шт.	2315.000
300	287		10 шт.	2316.000
400	387		10 шт.	2317.000
500	487	TS 35/15	10 шт.	2318.000
600	587		10 шт.	2319.000



Несущие шины

согл. EN 60 715

Фиксированная длина 2 м

Исполнение	Длина	Кол-во	Арт. №
TS 35/15	2 м	6 шт.	2313.150
TS 35/7,5	2 м	6 шт.	2313.750

Монтажный зажим

для несущих шин

Для быстрого и надежного крепления

- Кабельные каналы
- Монтажные панели
- Профильные шины на несущей шине TS 35/7,5 и TS 35/15 по EN 60 715.

Монтажный зажим просто устанавливается на монтируемую деталь и после этого фиксируется на несущей шине.

Кол-во	Арт. №
30 шт.	2309.000



Внутренний монтаж

Системы шин

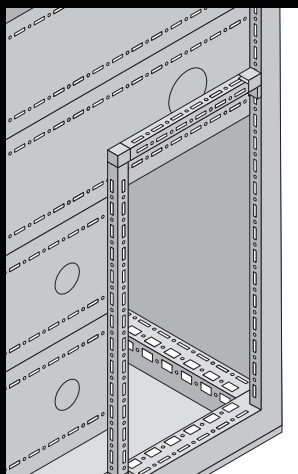
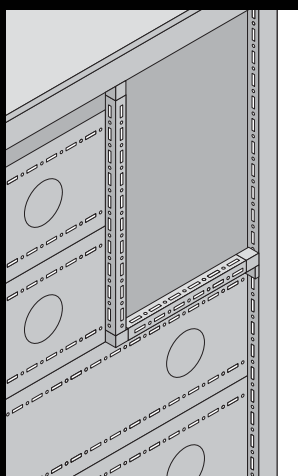

Монтажная шина TS 17 x 17 мм

для TS

Монтажный профиль с перфорацией TS с трех сторон.

Предназначен для

- подготовки вспомогательной конструкции с целью отделения секции шинной системы
- использования в качестве монтажного каркаса под малую и среднюю нагрузку
- крепления на внутреннем или внешнем монтажном уровне шкафа TS 8

Материал:

– Листовая сталь 1,5 мм

Поверхность:

– Оцинкованная

Указание:

– Монтажные шины при необходимости укорачиваются до монтажного размера

Длина	Для глубины секции мм	Для высоты секции сверху мм	Для высоты секции снизу мм	Для ширины/глубины шкафа мм		Кол-во	Арт. №	Страница
				внутренний монтажный уровень	внешний монтажный уровень			
62,5	425	–	–	–	–	12 шт.	9673.915	
137,5	600	–	–	–	–	12 шт.	9673.920	
262,5	425/800	–	–	–	400	12 шт.	9673.940	
487,5	–	350 – 500	350 – 400	400/500	500/600	12 шт.	9673.953	
787,5	–	550 – 800	450 – 700	600/800	800	12 шт.	9673.983	
862,5	–	–	750 – 800	–	–	12 шт.	9673.995	

Дополнительно необходимо

Элемент крепления на раму	24 шт.	9673.901	733
T-образный соединительный элемент	24 шт.	9673.903	734
Угловой соединитель	10 шт.	9673.902	734

С-образные профильные шины

для TS, SE

Для крепления кабелей и проводов.

Материал:

– Листовая сталь

Комплект поставки:

- 4 С-образных профильных шины
- 8 держателей
- Крепежный материал

Для ширины/глубины шкафа мм	Длина (L) мм	Кол-во	Арт. №
600	600	4 шт.	9660.210
800	800	4 шт.	9660.220

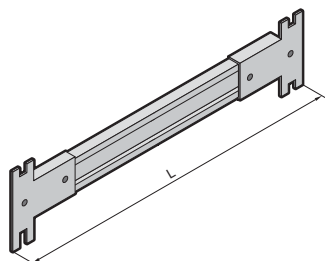

Системные шасси

для панели секционного выключателя

Для монтажа шинной системы Maxi-PLS или Flat-PLS непосредственно под или над силовым выключателем. Эти системные шасси могут быть использованы вместе боковыми стенками секции. Крепление осуществляется на внешнем уровне шкафа TS 8, однако благодаря перфорации PS обеспечивается монтажный уровень как в потолочной раме и в раме основания, в связи с чем реализуется возможность использования установки системного крепления шинной системы в области крыши и основания.

Материал:

– Листовая сталь

Поверхность:

– Оцинкованная

Комплект поставки:

– Вкл. крепежный материал

Для ширины/глубины шкафа мм	Кол-во	Арт. №
600	2 шт.	9674.056
800	2 шт.	9674.058



Монтажные платы

Навесные

на

- вертикальный профиль шкафа TS, SE
- системные шасси TS 17 x 73 мм

Материал:

– Листовая сталь

Поверхность:

– Оцинкованная

Комплект поставки:

– Вкл. крепежные винты

Кол-во	Арт. №
4 шт.	8612.400

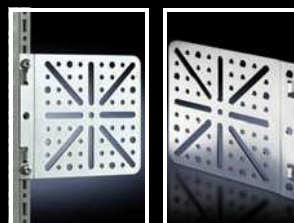

Монтажные платы

На винтах, большие

Монтируются на всех шкафах и комплектующих с системной перфорацией с шагом 25 мм.

Материал:

– Листовая сталь

Поверхность:

– Оцинкованная

Комплект поставки:

– Вкл. крепежные винты

Кол-во	Арт. №
4 шт.	8612.410

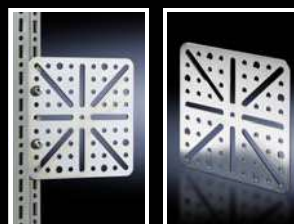

Внутренний монтаж

Системы шин



Монтажные платы

На винтах, малые

Материал:

– Листовая сталь

Поверхность:

– Оцинкованная

Комплект поставки:

– Вкл. крепежные винты

Кол-во	Арт. №
4 шт.	4532.000



Монтажные платы

со встроенной несущей шиной, для TS, TS IT, SE

Для прямого монтажа таких компонентов, как регулятор числа оборотов, регулятор внутренней температуры шкафа и гигростат.

Материал:

– Листовая сталь

Поверхность:

– Оцинкованная

Комплект поставки:

– Вкл. крепежный материал

Кол-во	Арт. №
1 шт.	7526.964



Монтажный уголок

Монтируется на винтах на всех шкафах и комплектующих с системной перфорацией с шагом 25 мм.

Материал:

– Листовая сталь

Поверхность:

– Оцинкованная

Комплект поставки:

– Вкл. крепежные винты

Кол-во	Арт. №
4 шт.	4597.000

+ Комплектующие:

- Винты, см. страницу 737
- Кабельные хомуты для быстрого монтажа 2597.000, см. страницу 785

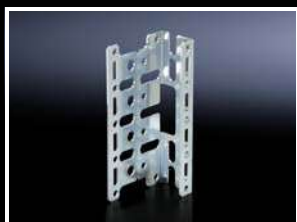

Монтажный уголок

для внутреннего монтажа

Для установки системных шасси и монтажных перемычек в

- панель Comfort горизонтально/вертикально с монтажной глубиной от 74 мм или для монтажа в
- Optipanel с монтажной глубиной от 100 мм

Материал:

– Листовая сталь

Поверхность:

– Оцинкованная

Комплект поставки:

– Вкл. крепежный материал

Кол-во	Арт. №
4 шт.	6205.100



		Панель Comfort/Optipanel	Страница
		Ширина передней панели 482,6 мм	
Системные шасси	горизонтальная	8612.150	717
	вертикальные		
Монтажные перемычки	горизонтальная	4695.000	720
	вертикальные		

Внутренний монтаж

Крепежные элементы

Фиксирующаяся гайка TS

Метрическая резьба, для установке на вертикальном профиле шкафа TS, SE.

Для монтажа вставляется в прорезь перфорации и защелкивается. Таким образом фиксирующаяся гайка закрепляется. При затягивании винта гайка надежно входит в контакт с профилем, способствуя выравниванию потенциалов.

Возможности монтажа:

- на вертикальном профиле шкафов TS, SE и горизонтальном профиле шкафа SE (сверху по ширине)
 - с метрической резьбой M6 или M8
 - альтернатива саморезу
 - особенно подходит для соединений с динамической нагрузкой

Материал:

- Нержавеющая сталь, тонкое литье

Комплекующие для внутреннего монтажа

- 1 Несущие шины, см. страницу 724
- 2 Кабельные шины, см. страницу 783
- 3 С-образные профильные шины 30/15, см. страницу 723
- 4 Системные несущие шины, см. страницу 724
- 5 Монтажная шина TS 25 x 38 мм, см. страницу 719

Резьба	Кол-во	Арт. №
M6	20 шт.	8800.806
M8	20 шт.	8800.808

! Дополнительно необходимо:

- Винты со шлицем "звездочка" M6 x 12 или M8 x 12, см. страницу 737

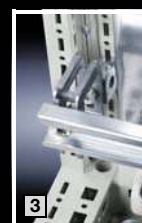

Адаптерный уголок

Для установки

- светильников
- кабельных каналов

на вертикальном профиле шкафов TS, SE и горизонтальном профиле шкафа SE (сверху по ширине)

Материал:

- Листовая сталь

Поверхность:

- Оцинкованная

Комплект поставки:

- Вкл. крепежные винты

Кол-во	Арт. №
6 шт.	8800.360



Внутренний монтаж

Крепежные элементы



Крепежный держатель TS

Обеспечивает различные возможности крепления монтажной шины 23 x 23 мм. Например, для опоры наружных поверхностей или для создания дополнительной внутренней плоскости.

Материал:

– Цинковое литье под давлением

Комплект поставки:

– Вкл. 24 самореза BZ 5,5 x 13 мм

Кол-во	Арт. №
24 шт.	8800.370

+ Комплектующие:

– Скользящие гайки (рекомендация: M6), см. страницу 735

Возможности монтажа:

- на вертикальном профиле шкафа TS, SE
 - вровень с внешней стороной шкафа или
 - по ширине шкафа в свету



- 1** Опора наружных поверхностей с двумя возможностями крепления:
- без монтажной панели (фото)
 - с монтажной панелью (чертеж)

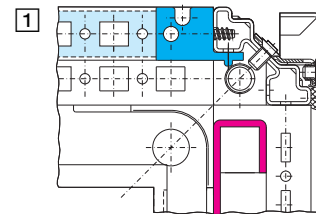

Две возможности монтажа на внутренний крепежный уровень:

- 2** При отсутствии перегородки

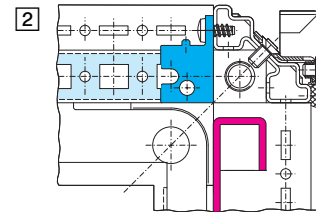

- 3** При установленной перегородке с монтажной панелью на произвольной глубине или без монтажной панели

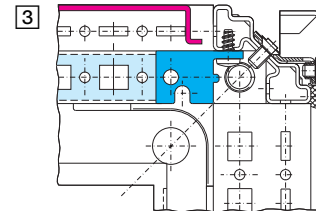

Крепежный держатель PS

Обеспечивает различные возможности крепления монтажной шины 23 x 23 мм.

Возможности монтажа:

- По выбору вровень с
 - внешней стороной шкафа либо
 - по ширине шкафа в свету
- на вертикальном профиле шкафа TS, SE с помощью
 - адаптерной шины для совместимости с PS, см. страницу 721
- на горизонтальном профиле шкафа TS
- на горизонтальном профиле шкафа SE, снизу
- на горизонтальном профиле шкафа SE, сверху по глубине
- на шкафах и шинах с прямоугольной системой перфорации 12,5 x 10,5 мм

Материал:

– Цинковое литье под давлением

Комплект поставки:

– 1 шт. =
крепежный держатель,
1 винт M6 x 12 мм,
1 закладная гайка M6

Кол-во	Арт. №
24 шт.	4182.000

! Дополнительно необходимо:

– Скользящие гайки (рекомендация: M6), см. страницу 735
– Винты со шлицем "звездочка" M6 x 12 мм, см. страницу 737

Внутренний монтаж

Крепежные элементы

Крепежный уголок PS

Для быстрого крепления монтажной шины 23 x 23 мм.

Возможности монтажа:

- на вертикальном профиле шкафа TS, SE с помощью
 - адаптерной шины для совместимости с PS, см. страницу 721
- на горизонтальном профиле шкафа TS
- на горизонтальном профиле шкафа SE, снизу
- на горизонтальном профиле шкафа SE, сверху по глубине
- на шкафах и шинах с прямоугольной системой перфорацией 12,5 x 10,5 мм

Материал:

– Листовая сталь

Поверхность:

– Оцинкованная

Комплект поставки:

- 1 шт. =
 - 1 крепежный уголок, левый,
 - 1 крепежный уголок, правый,
 - 2 самореза BZ 5,5 x 13 мм

Кол-во	Арт. №
12 шт.	4181.000

! Дополнительно необходимо:

- Скользящие гайки (рекомендация: M6), см. страницу 735
- Винты со шлицем "звездочка" M6 x 12 мм, см. страницу 737

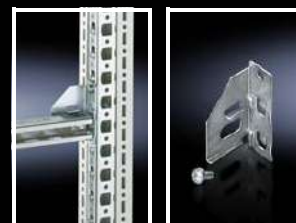

Комбинированный держатель TS

Для крепления

- монтажных шасси 23 x 73 мм или
- монтажных шин 23 x 23 мм

Возможности монтажа:

- на вертикальном профиле шкафа TS, SE
 - с шагом 25 мм
 - с допуском 2 мм
- на горизонтальном профиле шкафа SE, по ширине сверху

Материал:

– Цинковое литье под давлением

Комплект поставки:

- 1 шт. =
 - 1 комбинированный держатель,
 - 1 фиксатор,
 - 3 самореза BZ 5,5 x 13 мм

Кол-во	Арт. №
6 шт.	8800.330

! Дополнительно необходимо:

- Скользящие гайки (рекомендация: M6), см. страницу 735
- Винты со шлицем "звездочка" M6 x 12 мм, см. страницу 737

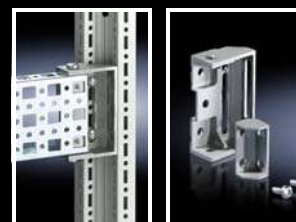

Комбинированный держатель PS

Для крепления

- монтажных шасси 23 x 73 мм или
- монтажных шин 23 x 23 мм

Возможности монтажа:

- на вертикальном профиле шкафа TS при помощи
 - фиксирующаяся гайки TS 8800.806, см. страницу 729 или
 - адаптерной шины для совместимости с PS, см. страницу 721
- на горизонтальном профиле шкафа TS
- на горизонтальном профиле шкафа SE, снизу
- на горизонтальном профиле шкафа SE, сверху по глубине
- на шкафах и шинах с прямоугольной системой перфорацией 12,5 x 10,5 мм

Материал:

– Цинковое литье под давлением

Кол-во	Арт. №
24 шт.	4183.000

Комплект поставки:

- 1 шт. =
 - 1 комбинированный держатель,
 - 2 винта с потайной головкой,
 - 2 стопорные шайбы

! Дополнительно необходимо:

- Скользящие гайки (рекомендация: M6), см. страницу 735
- Винты со шлицем "звездочка" M6 x 12 мм, см. страницу 737
- Адаптерная шина для совместимости с PS (при монтаже на вертикальном профиле шкафа), см. страницу 721

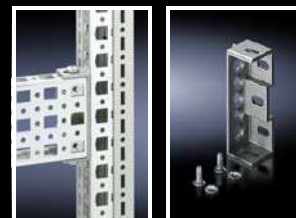

Внутренний монтаж

Крепежные элементы

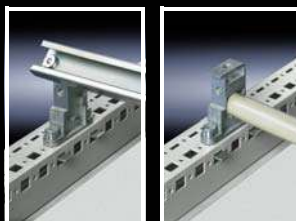
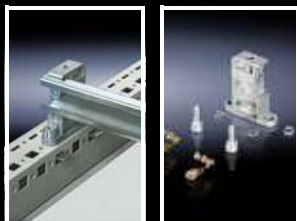

Держатель или распорка

Для крепления С-образных профильных, несущих и кабельных шин (угловой профиль). Для бокового крепления шин или труб для поворота кабеля (Ø 20 мм). Точки крепления с резьбой М8.

Возможности монтажа:

- на вертикальном профиле шкафа TS, SE с помощью
 - фиксирующей гайки 8800.808, см. страницу 729 или
 - адаптерной шины для совместимости с PS, см. страницу 721
- на горизонтальном профиле шкафа TS
- на горизонтальном профиле шкафа SE, снизу
- на горизонтальном профиле шкафа SE, сверху по глубине
- на шкафах и шинах с прямоугольной системной перфорацией 12,5 x 10,5 мм

Кол-во	Арт. №
6 шт.	4199.000

Материал:

- Цинковое литье под давлением

Комплект поставки:

- 1 шт. =
- 1 держатель-распорка,
- 2 винта М8 x 16 мм,
- 2 пружинные шайбы,
- 2 закладные гайки М8,
- 2 стопорные шайбы,
- 2 самореза



Комплектующие:

- Уголок TS 4134.000, см. страницу 733



Держатель С-образный профиль

для крепления на горизонтальном профиле

Для быстрого крепления на горизонтальном профиле шкафа или для прокладки кабеля каскадом между двумя горизонтальными системными или монтажными шасси.

Возможности монтажа:

- На горизонтальном профиле шкафа TS
- На горизонтальном профиле шкафа SE, снизу
- На горизонтальном профиле шкафа SE, сверху по глубине
- На шкафах и шинах с прямоугольной системной перфорацией 12,5 x 10,5 мм
- На вертикальном профиле шкафа TS, SE с помощью адаптерной шины для совместимости с PS

Материал:

- Листовая сталь

Поверхность:

- Оцинкованная

Комплект поставки:

- Крепежный уголок, левый
- Крепежный уголок, правый
- Вкл. крепежный материал

Кол-во	Арт. №
8 шт.	7091.100



Дополнительно необходимо:

- С-образные профильные шины, см. страницу 724



Указание по монтажу:

- На каждую С-образную шину необходимо два уголка для крепления



Комплектующие:

- Системные шасси TS 17 x 73 мм, см. страницу 717
- Адаптерная шина, см. страницу 721

Внутренний монтаж

Крепежные элементы

Блок быстрого монтажа

Для многочисленных возможностей монтажа.

Возможности монтажа:

- на вертикальном профиле шкафа TS, SE с помощью
– фиксирующейся гайки 8800.808, см. страницу 729
или
– адаптерной шины для совместимости с PS, см. страницу 721
- на горизонтальном профиле шкафа TS
- на горизонтальном профиле шкафа SE, снизу
- на горизонтальном профиле шкафа SE, сверху по глубине
- на шкафах и шинах с прямоугольной системой перфорацией 12,5 x 10,5 мм

Кол-во	Арт. №
12 шт.	4133.000

Материал:

- Цинковое литье под давлением

Комплект поставки:

- 12 блоков быстрого монтажа,
- 12 вставных гаек M8
- 24 винта M8 x 16 мм
- 24 4-гранных гаек M8



Уголок

Для монтажа профильных шин и монтажных поверхностей с установкой под углом 45°.

Возможности монтажа:

- на вертикальном профиле шкафа TS, SE с помощью
– фиксирующейся гайки 8800.808, см. страницу 729
или
– адаптерной шины для совместимости с PS, см. страницу 721
- на горизонтальном профиле шкафа TS
- на горизонтальном профиле шкафа SE, снизу
- на горизонтальном профиле шкафа SE, сверху по глубине
- на шкафах и шинах с прямоугольной системой перфорацией 12,5 x 10,5 мм

Кол-во	Арт. №
12 шт.	4134.000

Материал:

- Уголки: цинковое литье под давлением
- Изолирующие элементы: пластик

Комплект поставки:

- 1 шт. =
1 уголок,
1 изолирующий элемент,
1 изолятор,
2 крепежных винта,
1 вставных гаек M8



Элемент крепления на раму

для монтажной шины TS 17 x 17 мм

Монтажный элемент с резьбовым отверстием M4 для крепления монтажной шины TS 17 x 17 мм к горизонтальному и вертикальному профилю рамы TS (внешний уровень). Самофиксирующийся соединительный элемент рамы вставляется отверстия перфорации TS и крепится винтом к раме. Может использоваться для крепления других профилей к раме TS.

Материал:

- Цинковое литье под давлением

Комплект поставки:

- Вкл. крепежный материал

Кол-во	Арт. №
24 шт.	9673.901



Внутренний монтаж

Крепежные элементы



Т-образный соединительный элемент

для монтажной шины TS 17 x 17 мм

Монтажная часть с интегрированными резьбовыми отверстиями М4 для крепления монтажной шины TS 17 x 17 мм

- на горизонтальных и вертикальных шасси TS
- на монтажной шине TS 17 x 17 мм
- на вертикальном профиле рамы TS (внутренний монтажный уровень).

Самоудерживающийся Т-образный соединительный элемент вставляется в отверстия перфорации TS и крепится винтом к раме. Может использоваться для крепления других профилей к раме TS.

Материал:

- Цинковое литье под давлением

Комплект поставки:

- Вкл. крепежный материал

Кол-во	Арт. №
24 шт.	9673.903



Угловой соединитель

для монтажной шины TS 17 x 17 мм

Монтажный элемент в виде уголка с резьбовыми отверстиями М4 для соединения двух профилей Mini-TS под углом 90°. Необходим для создания вспомогательной конструкции для отделения секции шинной системы.

Материал:

- Цинковое литье под давлением

Комплект поставки:

- Вкл. крепежный материал

Кол-во	Арт. №
10 шт.	9673.902



Универсальный уголок

Для монтажа

- светильников в
 - компактные распределительные шкафы АЕ
- концевых выключателей двери в
 - компактные распределительные шкафы АЕ
 - систему TopPult TP
- держателей кабельного шланга 2593.000 и 2591.000 в
 - компактные распределительные шкафы АЕ
- несущих шин для клемм в
 - командные панели и командные панели с дверцей

Крепежные винты при закрытой двери скрыты. Можно использовать существующие отверстия для блоков монтажа или шарниров для АЕ.

Материал:

- Листовая сталь, оцинкованная

Комплект поставки:

- Вкл. крепежный материал

Кол-во	Арт. №
6 шт.	2373.000

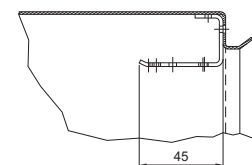
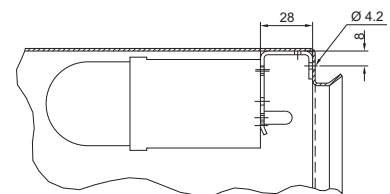

Внутренний монтаж

Крепежные элементы

Монтажная скоба

для индивидуального монтажа шин.

Материал:

– Листовая сталь, оцинкованная

Монтажная скоба	Кол-во	Арт. №
горизонтальная	20 шт.	2365.000
с наклоном	20 шт.	2366.000

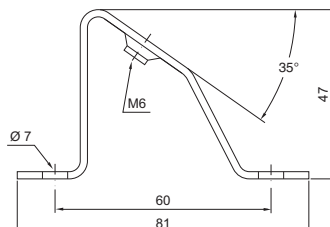
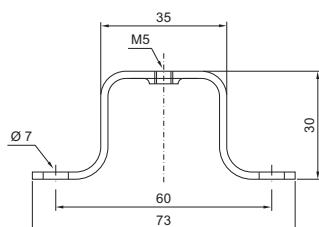

Монтажный блок

для АЕ

Как комплектующие для дополнительного внутреннего монтажа, например, монтаж обвязки кабеля, монтажных шин PS, верхних шин и С-образных профильных шин (например, для второй плоскостью монтажа).

Комплект поставки:

– Вкл. крепежный материал

Кол-во	Арт. №
20 шт.	2574.000



Скользящие гайки

для

- монтажных шин 23 x 23 мм
- монтажных шасси PS 23 x 73 мм
- монтажных шасси 45 x 88 мм
- системных шасси 23 x 73 мм

Для фиксации монтажных шин и монтажных шасси на крепежном уголке, крепежном держателе и комбинированном держателе рекомендуется использовать скользящие гайки с резьбой М6 4179.000.

Резьба	Кол-во	Арт. №
M4	20 шт.	4119.000
M5	20 шт.	4157.000
M6	20 шт.	4179.000
M8	20 шт.	4180.000



Комплекующие:

- Винты со шлицем "звездочка" М6 x 12 мм, для 4179.000, см. страницу 737



Внутренний монтаж

Крепежные элементы

Закладные/вставные гайки

Возможности монтажа:

На шкафах и шинах с прямоугольной системной перфорацией 12,5 x 10,5 мм например, на

- вертикальном профиле шкафа TS, SE
 - вертикально, при помощи адаптерной шины для совместимости с PS
 - горизонтальный профиль TS, непосредственно
- горизонтальном профиле SE снизу, непосредственно
- горизонтальном профиле SE сверху (только по глубине), непосредственно
- монтажных шинах 23 x 23 мм
- монтажных шасси 23 x 73 мм
- монтажных шасси 45 x 88 мм
- системных шасси 23 x 73 мм

 В качестве альтернативы можно использовать:

- на вертикальном профиле шкафа TS фиксирующаяся гайка TS, см. страницу 729



Закладная гайка

Прижимная пружина в качестве крепления обеспечивает надежное механическое и электрическое соединение в системной перфорации.

Резьба	Кол-во	Арт. №
M5	50 шт.	4166.000
M6	50 шт.	4164.000
M8	50 шт.	4165.000



Вставная гайка

С отламывающимся язычком из цинкового литья под давлением, для облегчения установки гайки.

Резьба	Кол-во	Арт. №
M6	50 шт.	4162.000
M8	50 шт.	4163.000



Закладная гайка

Гайки вставляются с той же стороны, с которой будет закручиваться винт. Таким образом, можно использовать точки крепления на одинаковой высоте или ширине, расположенные по разные стороны угла.

Пружинная гайка обеспечивает электрическое соединение в системной перфорации.

Резьба	Кол-во	Арт. №
M6	50 шт.	8800.340
M8	50 шт.	8800.350



Пружинные гайки M5

Для

- панели Comfort с монтажной глубиной от 74 мм
- Ortipanel с монтажной глубиной от 100 мм
- панели Compact

Пружина надежно удерживает от непреднамеренного сдвига.

Другой внутренний монтаж, например, с

- монтажным уголком 4597.000, (см. страницу 728) или
- монтажным уголком для внутреннего монтажа 6205.100 (см. страницу 728)

Материал:

- Сталь, оцинкованная

Кол-во	Арт. №
50 шт.	6108.000

Внутренний монтаж

Крепежные элементы

Впрессованные гайки М6

для KS

Для крепления комплектующих на крепежных выступах в двери и на задней стенке корпуса. Ввинчиваемая длина винта 8 мм.

Кол-во	Арт. №
20 шт.	1482.000



Винты со шлицем "звездочка"

M6 x 12 подходят для

- фиксирующей гайки (8800.806)
- скользящей гайки (4179.000)
- закладной гайки (4164.000)
- вставной гайки (4162.000)

M8 x 12 подходит для

- фиксирующей гайки (8800.808)

Саморезы со шлицем "звездочка"

Для круглых отверстий Ø 4,5 мм в профиле шкафа, монтажных шинах и шасси.

Привод со шлицем "звездочка" для оптимального переноса крутящих моментов, удлиненного срока службы инструмента и повышенной безопасности и надежности при затягивании и ослаблении винтовых соединений.

Тип винтов	Размеры мм	Кол-во	Арт. №
Винты со шлицем "звездочка"	M6 x 12 M8 x 12	300 шт. 300 шт.	2504.500 2504.800
Саморезы со шлицем "звездочка"	5,5 x 13	300 шт.	2486.500
Саморезы со шлицем "звездочка" для нержавеющей стали	5 x 13	300 шт.	2486.300
Самонарезающие винты:			
■ Винты с шестигранной головкой	M5 x 10	500 шт.	2504.000
■ Винты с потайной головкой	M5 x 12	500 шт.	2488.000
■ Винты со сферической головкой с крестовым шлицем	M5 x 12	500 шт.	2489.000
■ Винты со сферической головкой с внутренним шестигранником	M5 x 12	500 шт.	2489.500
Саморезы	ST 4,8 x 16	300 шт.	2487.000



Самонарезающие винты

Для круглых отверстий Ø 4,5 мм в профиле шкафа, монтажных шинах и шасси.

Саморезы

Накернивание, сверление и завинчивание до отказа с помощью электрических или пневматических инструментов за один рабочий проход.

Для толщины листа: 0,8 – 3 мм

Длина: 16 мм

Полезная длина: 9,5 мм

Размер под ключ: 8 мм

Внутренний монтаж

Крепежные элементы



TS-адаптер для кабельных систем

Адаптерная шина для кабельных систем Lütze LSC

Комплект поставки:

- 6 адаптационных шин,
- 24 пружинные шайбы,
- 24 самореза BZ 5,5 x 13 мм

Указание:

- Крепежные детали для кабельных систем LSC не входят в комплект поставки

Для глубины шкафа мм	Кол-во	Арт. №
500	6 шт.	8800.150
600		8800.160
800		8800.180

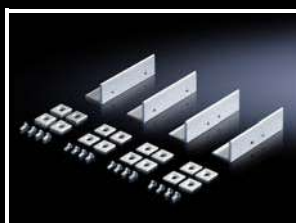

Набор

для разделенной рамы TS

Любую раму TS 8 можно легко переоборудовать в разборную стойку. Для этого следует разрезать профили потолочной рамы и рамы основания по ширине или глубине. В профиль рамы вставляются и привинчиваются четыре соединительных элемента. Наружный размер рамы остается неизменным.

Комплект поставки:

- Вкл. крепежный материал

Указание:

- Защита IP от проникновения воды при распиливании рамы теряется

Кол-во	Арт. №
4 шт.	7829.400



Внутренний монтаж

Приборные полки для крепления на раму

Приборные полки для крепления на раму

Ширина шкафа 600 и 800 мм для TS

Для установки в шкафы без 482,6 мм (19") крепления.

Максимальная глубина приборных полок = глубине шкафа – 100 мм

Технические характеристики:

- Крепежные болты или крепежные шины устанавливаются по глубине шкафа с шагом 25 мм.
- Предусмотрены монтажные отверстия для ручек
- Приборная полка перфорированная

Материал:

– Листовая сталь

Поверхность:

– Окрашенная

Цвет:

– RAL 7035

Комплект поставки:

– Вкл. крепежный материал

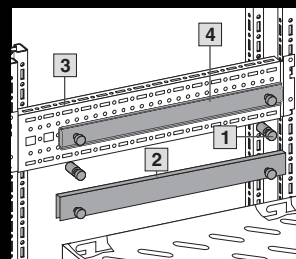

- 1 Крепежные болты
- 2 Крепежные шины
- 3 Монтажный комплект
- 4 Телескопические направляющие

Ширина шкафа 600 мм

Нагрузочная способность (поверхностная нагрузка, статическая)	50	50	50	50	100	100	100	100
Ширина приборной полки мм	471	471	471	471	471	471	471	471
Глубина приборной полки мм	400	500	600	700	400	500	600	700
Высота приборной полки мм	29	29	29	29	45	45	45	45
Арт. №	7164.035	7165.035	7166.035	7166.735	7464.035	7465.035	7466.035	7466.735

Ширина шкафа 800 мм

Нагрузочная способность (поверхностная нагрузка, статическая)	50	50	50	50	100	100	100	100
Ширина приборной полки мм	671	671	671	671	671	671	671	671
Глубина приборной полки мм	400	500	600	700	400	500	600	700
Высота приборной полки мм	29	29	29	29	45	45	45	45
Арт. №	7184.035	7185.035	7186.035	7186.735	7484.035	7485.035	7486.035	7486.735

! Дополнительно необходимо:

Системные шасси TS 17 x 73 мм как монтажный комплект для глубины шкафа мм, см. страницу 746.	500	8612.050	8612.050	8612.050	8612.050	8612.050	8612.050	8612.050	8612.050
	600	8612.060	8612.060	8612.060	8612.060	8612.060	8612.060	8612.060	8612.060
	800	8612.080	8612.080	8612.080	8612.080	8612.080	8612.080	8612.080	8612.080
	1000	8612.000	8612.000	8612.000	8612.000	8612.000	8612.000	8612.000	8612.000
	1200	8612.020	8612.020	8612.020	8612.020	8612.020	8612.020	8612.020	8612.020

+ Комплектующие:

Телескопические направляющие, см. страницу 746.	7061.000	7081.000	7161.000	7161.700	7064.000	7065.000	7066.000	7066.700
Ручки для приборных полок, см. страницу 747	5501.730	5501.730	5501.730	5501.730	5501.730	5501.730	5501.730	5501.730
Держатель кабеля, на шарнирах	см. страницу 747							

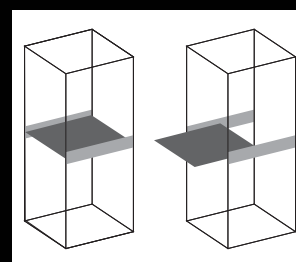

Внутренний монтаж

Приборные полки для крепления на раму

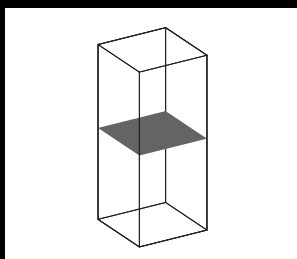
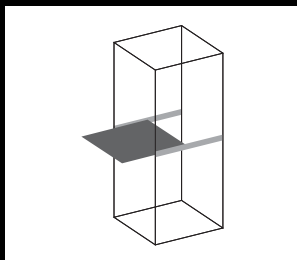

Приборная полка, выдвижная для TS, SE, PC, IW

Для непосредственного монтажа на вертикальный профиль шкафа TS.

Нагрузочная способность:

– 30 кг поверхностная нагрузка, статическая

Материал:

– Листовая сталь

Цвет:

– RAL 7015

Комплект поставки:

– Вкл. 2 телескопические направляющие

Для шкафов ¹⁾		Занимаемая площадь		Арт. №
Ширина мм	Глубина мм	Ширина мм	Глубина мм	
600	600	465	545	6902.960²⁾
600	800	465	745	6902.980

¹⁾ Для шкафов без монтажной панели

²⁾ Можно устанавливать в шкафы глубиной 800 мм на базе TS (заднее крепление вставное)

Приборная полка, жесткий монтаж

для TS, SE, PC, IW, с возможностью установки дополнительного вентилятора

Для непосредственного монтажа на вертикальный профиль шкафа TS. Просто навешивается на 4 предварительно установленных винтах и фиксируется.

Нагрузочная способность:

– 40 кг поверхностная нагрузка, статическая

Материал:

– Листовая сталь

Цвет:

– RAL 7015

Комплект поставки:

– Вкл. крепежный материал

Для шкафов ¹⁾		Занимаемая площадь		Арт. №
Ширина мм	Глубина мм	Ширина мм	Глубина мм	
600	600	507	550	8800.900
600	800	507	750	8800.910

¹⁾ Для шкафов без монтажной панели



Комплектующие:

– Дополнительный вентилятор 7980.XXX, см. страницу 533

Поддон

выдвижной

Для шкафов с рамной конструкцией TS серии IW, PC.

Ширина 600 мм и глубина 600 – 800 мм

Высота поддона: 83 мм

Нагрузочная способность:

– 40 кг поверхностная нагрузка, статическая

Материал:

– Листовая сталь

Цвет:

– RAL 7035

Комплект поставки:

– Вкл. 2 телескопические направляющие

Кол-во	Арт. №
1 шт.	6902.700

Внутренний монтаж

Приборные полки для крепления на 19" профиль

Приборные полки, 19" монтаж для шкафов с профильными шинами с загибом или L-образными профильными шинами спереди и сзади

В зависимости от глубины приборные полки имеют несколько точек крепления, поэтому расстояния между дюймовыми плоскостями можно изменять в определенных границах. Каждая закрепленная таким образом приборная полка может быть дополнительно оборудована телескопическими направляющими, позволяющими полностью выдвигать полку. Для этого вместо распорных болтов привинчиваются телескопические направляющие.

Нагрузочная способность:

– 50 кг поверхностная нагрузка, статическая

Материал:

– Листовая сталь

Поверхность:

– Окрашенная

Цвет:

– RAL 7035

Комплект поставки:

– Вкл. крепежный материал

Дополнительно необходимо:

- Адаптер для L-образных профильных шин 7827.300, см. страницу 746
- Монтажный комплект, с изменяемой глубиной 7063.850, для крепления на L-образные профильные шины, см. страницу 745

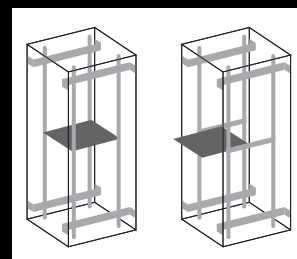
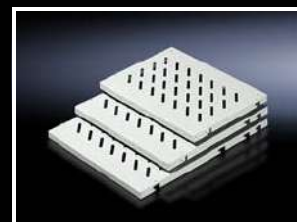
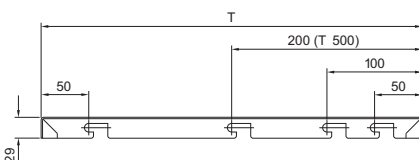

Ширина приборной полки мм	409	409	409	409
Глубина приборной полки мм	400	500	600	700
Расстояние между плоскостями (X)	348/398	348/448/498	448/548/598	548/648/698
	7144.035	7145.035	7145.635	7145.735

Комплектующие:

Телескопические направляющие на 50 кг, см. страницу 746	7061.000	7081.000	7161.000	7161.700
Ручки для приборных полок, см. страницу 747	5501.730	5501.730	5501.730	5501.730
Держатель кабеля, на шарнирах	см. страницу 747			

Для TS:
указание по монтажу в сетевые шкафы на базе TS, L-образные профильные шины:
При использовании L-образных шин необходим адаптер 7827.300, см. страницу 746.

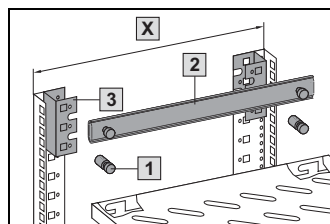

- 1 Распорные болты
- 2 Телескопические направляющие
- 3 Адаптер
- X Расстояние между плоскостями

Для TS, 19" системной перфорации:
указание по монтажу между двумя L-образными профильными шинами:
С помощью монтажного комплекта с изменяемой глубиной, 7063.850, см. страницу 745, на 19" системную перфорацию.

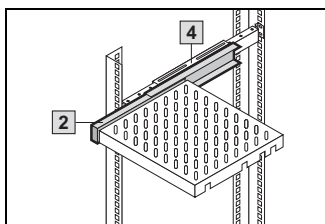

- 2 Телескопические направляющие
- 4 Монтажный комплект, с изменяемой глубиной

Внутренний монтаж

Приборные полки для крепления на 19" системную перфорацию



Приборная полка, жесткий монтаж

482,6 мм (19"), с регулировкой глубины для TS IT, TE

Для жесткого монтажа между двумя 19" крепежными плоскостями.

- Опорная ширина: 489 мм
- Изменяемая глубина для индивидуальной адаптации к расстоянию между плоскостями
- Быстрый монтаж одним человеком без инструментов

Материал:

– Листовая сталь

Поверхность:

– Окрашенная

Цвет:

– RAL 9005

Комплект поставки:

– Вкл. крепежный материал

Расстояние между плоскостями мм	Нагрузочная способность статическая кг	Высота U	Кол-во	Арт. №
400 – 600	50	½	1 шт.	5501.655
600 – 900	50	½	1 шт.	5501.665
400 – 600	100	1	1 шт.	5501.695
600 – 900	100	1	1 шт.	5501.705



Комплектующие:

– Держатель кабеля, на шарнирах, см. страницу 747

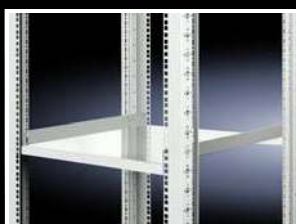

Приборная полка, жесткий монтаж

для TE

Приборные полки крепятся сбоку на передней и задней 482,6 мм (19") монтажных рамах TE.

Материал:

– Листовая сталь

Цвет:

– RAL 7035

Комплект поставки:

– Вкл. крепежный материал

Указание:

– Комбинация с телескопическими направляющими невозможна

Опорная поверхность, ширина мм	505
Опорная поверхность, глубина мм	410
Расстояние между 19" плоскостями мм	495
Нагрузочная способность (статическая) Н	300
Кол-во	1 шт.
Арт. №	7000.620

Внутренний монтаж

Приборные полки для крепления на 19" системную перфорацию

Приборная полка, выдвижная 482,6 мм (19") для TS IT, TE

Для монтажа между двумя 19" крепежными плоскостями.

- Опорная ширина: 419 мм
- Изменяемая глубина для индивидуальной адаптации к расстоянию между плоскостями
- Быстрый монтаж без инструмента одним человеком с передней стороны шкафа
- Автоматическая фиксация
- Полное выдвижение

Материал:

- Листовая сталь

Поверхность:

- Приборная полка: окрашенная
- Монтажный комплект/телескопические направляющие: оцинкованные

Цвет:

- Приборная полка: RAL 9005

Комплект поставки:

- Приборная полка, перфорированная
- Телескопическая направляющая с монтажным комплектом
- Вкл. крепежный материал

Расстояние между плоскостями мм	Нагрузочная способность статическая кг	Высота U	Глубина мм	Кол-во	Арт. №
400 – 600	50	1	500	1 шт.	5501.675
600 – 900	50	1	700	1 шт.	5501.685
400 – 600	100	1½	500	1 шт.	5501.715
600 – 900	100	1½	700	1 шт.	5501.725



Комплектующие:

- Ручки для приборных полок 5501.730, см. страницу 747
- Держатель кабеля, на шарнирах, см. страницу 747

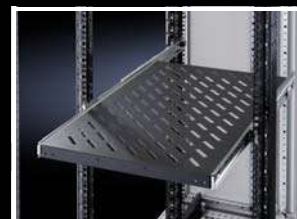

Приборная полка, выдвижная для TE

Для монтажа между двумя 19" крепежными плоскостями.

Преимущества:

- С регулировкой глубины для адаптации к расстоянию между 19" плоскостями с шагом 25 мм
- Полное выдвижение

Материал:

- Полка: листовая сталь

Поверхность:

- Основание: окрашенное
- Монтажный комплект/телескопические направляющие: оцинкованные

Цвет:

- RAL 7035

Комплект поставки:

- Приборная полка с перфорацией
- Телескопические направляющие с монтажным комплектом

Опорная поверхность, ширина мм	409
Опорная поверхность, глубина мм	500
Расстояние между 19" плоскостями мм	395 - 645
Нагрузочная способность (статическая) Н	500
Кол-во	1 шт.
Арт. №	7000.625

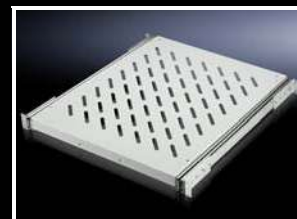

Внутренний монтаж

Приборные полки для крепления на 19" системную перфорацию



Приборная полка 1 U, жесткий монтаж

482,6 мм (19") для одной 19" крепежной плоскости

плоскости

Идеальная полка для малогабаритных активных компонентов, например, модемов или мини-хабов.

Нагрузочная способность:

- 10 кг поверхностная нагрузка, статическая

Материал:

- Листовая сталь

Поверхность:

- Окрашенная

Цвет:

- RAL 7035

Указание:

- Свободная высота в пределах 1 U ок. 35 мм

Глубина приборной полки мм	Кол-во	Арт. №
140	1 шт.	7119.140

! Дополнительно необходимо:

- Закладные гайки, см. страницу 815
- Винты, см. страницу 737



Приборная полка 2 U, жесткий монтаж

482,6 мм (19") для одной 19" крепежной плоскости

плоскости

Идеальная полка для малогабаритных активных компонентов, например, модемов или мини-хабов.

Нагрузочная способность:

- 25 кг поверхностная нагрузка, статическая

Материал:

- Листовая сталь

Поверхность:

- Окрашенная

Глубина приборной полки мм	Цвет RAL	Кол-во	Арт. №
250	7035	1 шт.	7119.250
	9005	1 шт.	5501.615
400	7035	1 шт.	7119.400
	9005	1 шт.	5501.625

! Дополнительно необходимо:

- Закладные гайки, см. страницу 815
- Винты, см. страницу 737

Внутренний монтаж

Приборные полки для крепления на 19" системную перфорацию

Приборная полка выдвигаемая, 2 U

для одной 482,6 мм (19") крепежной плоскости

Для простого монтажа спереди в настенные или напольные корпуса как минимум с одной 19" монтажной плоскостью. Данный полный набор поставляется в смонтированном виде с телескопическими направляющими, ручкой, крепежными фланцами и предохранительными штифтами.

Преимущества:

- Простой монтаж без инструментов
- Полное выдвижение
- Автоматическая фиксация

Материал:

- Листовая сталь

Поверхность:

- Окрашенная

Цвет:

- RAL 9005

Комплект поставки:

- Приборная полка смонтированная
- Вкл. крепежный материал

Опорная поверхность, ширина мм	Опорная поверхность, глубина мм	Нагрузочная способность (статическая) Н	Кол-во	Арт. №
430	300	250	1 шт.	5501.635



Монтажный комплект, с изменяемой глубиной

для приборных полок, 19" монтаж

Монтажный комплект крепится, в зависимости от расстояния между 482,6 мм (19") плоскостями, между профильными шинами с загибом, L-образными профильными шинами или 482,6 мм (19") монтажной рамой.

Материал:

- Листовая сталь

Поверхность:

- Оцинкованная

Комплект поставки:

- Вкл. крепежный материал

Расстояние между 19" плоскостями мм	Кол-во	Арт. №
550 – 850	2 шт.	7063.850



Внутренний монтаж

Монтажные комплекты для приборных полок/комплектующие для приборных полок



Системные шасси TS 17 x 73 мм

в качестве монтажного комплекта для приборной полки

Просто навешиваются и закрепляются. Одного комплекта достаточно для 2 приборных полок.

Нагрузочная способность:

– 100 кг поверхностная нагрузка, статическая

Материал:

– Листовая сталь

Поверхность:

– Оцинкованная

Комплект поставки:

– Вкл. крепежный материал

Монтаж по глубине шкафа мм	Кол-во	Арт. №
500	4 шт.	8612.050
600	4 шт.	8612.060
800	4 шт.	8612.080
1000	4 шт.	8612.000
1200	4 шт.	8612.020



Адаптер для L-образных профильных шин для TS

Для монтажа приборных полок и направляющих на L-образных профильных шинах.

Материал:

– Листовая сталь

Поверхность:

– Оцинкованная

Комплект поставки:

– Вкл. крепежный материал

Кол-во	Арт. №
4 шт.	7827.300



Телескопические направляющие для приборных полок для крепления на раму, 19" монтаж

Жестко смонтированные приборные полки

можно впоследствии переоборудовать под выдвижные. Для этого существующие крепежные болты или монтажные шины (исполнение для тяжелого оборудования) следует заменить на телескопические направляющие.

Техническое описание:

– Устанавливаются и фиксируются по глубине шкафа с шагом 25 мм

Материал:

– Листовая сталь

Поверхность:

– Оцинкованная

Нагрузочная способность 50 кг

Для глубины приборной полки мм	Кол-во	Арт. №
400	2 шт.	7061.000
500	2 шт.	7081.000
600	2 шт.	7161.000
700	2 шт.	7161.700

Нагрузочная способность 100 кг

Для глубины приборной полки мм	Кол-во	Арт. №
400	2 шт.	7064.000
500	2 шт.	7065.000
600	2 шт.	7066.000
700	2 шт.	7066.700

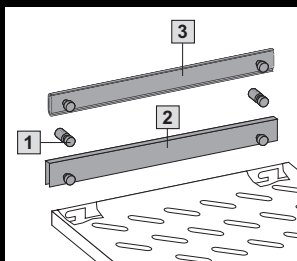

- 1 Крепежные болты
- 2 Монтажные шины
- 3 Телескопические направляющие

Внутренний монтаж

Комплектующие для приборных полок

Держатель кабеля

на шарнирах, с быстрым соединителем

Для надежной прокладки кабеля подключения от выдвижной приборной полки к точке фиксации. Возможность отсоединения с двух сторон благодаря быстрому соединителю.

Материал:

– Листовая сталь

Поверхность:

– Оцинкованная

Комплект поставки:

– Вкл. крепежный материал

Для глубины шкафа мм	Кол-во	Арт. №
≤ 600	1 шт.	7163.500
> 600	1 шт.	7163.550

Указание:

– Максимальная глубина приборных полок = глубине шкафа – 100 мм



Держатель кабеля

на шарнирах, с защитой от изгиба и быстрым соединителем

Для надежной прокладки кабеля подключения от выдвижной приборной полки к точке фиксации. Прокладка кабеля без изгибов в средней части через подвижные элементы. Возможность отсоединения с двух сторон благодаря быстрому соединителю.

Материал:

– Листовая сталь, оцинкованная
– Средняя часть: пластик

Комплект поставки:

– Вкл. крепежный материал

Для глубины шкафа мм	Кол-во	Арт. №
≤ 600	1 шт.	7163.560
> 600	1 шт.	7163.565

Указание:

– Максимальная глубина приборных полок = глубине шкафа – 200 мм



Ручки

для выдвижных приборных полок

На все приборные полки можно установить ручки.

Материал:

– Цинковое литье под давлением

Поверхность:

– Окрашенная

Цвет:

– Серебристо-серый

Комплект поставки:

– Вкл. крепежный материал

Кол-во	Арт. №
2 шт.	5501.730



Фиксирующие болты

для приборных полок с перфорацией

Для фиксации компонентов от соскальзывания. Болты ввинчиваются в продольные отверстия опорной поверхности приборной полки. Таким образом, их положение регулируется и они подходят для любых приборов.

Кол-во	Арт. №
4 шт.	7115.000



Светильник на светодиодах – сенсационно яркий



Оптимальное освещение

- Инновационная светодиодная технология для лучшей освещенности всего пространства шкафа
- Продуманное освещение, соответствующее геометрии распределительного шкафа благодаря рассеивающему кожуху с ребристой структурой
- Защитный кожух с двумя различными структурами
- Простой поворот кожуха позволяет адаптировать распределение света к соответствующему положению монтажа
- Целенаправленный световой поток в шкафу до 1200 Люмен

Простой монтаж

- Монтаж без инструментов благодаря вставному креплению на 25 мм-перфорации, просто вставить и закрепить
- Опционально также винтовое крепление или удобное свободное крепление на магнитах в шкафу
- Монтируется горизонтально или вертикально в шкафу, возможен монтаж поверх имеющихся шин и шасси
- Светильники с датчиком движения стандартно оборудованы поворотной платой со светодиодами, таким образом, направление потока может идеально адаптироваться к любому положению монтажа.

Гибкое подключение

- Поворотный разъем позволяет монтаж в стесненных условиях
- Простое последовательное подключение по принципу Plug & Play
- Варианты со встроенным датчиком движения делают монтаж отдельного концевого выключателя излишним
- Розетка предоставляет без дополнительных затрат электропитание для сервисных работ
- Применение по всему миру благодаря напряжению питания 100 – 240 В AC и 24 В DC



Светильник на светодиодах



Комплекующие для подключения Стр. 752 Системы шкафов Стр. 74/94 Компактные распределительные шкафы АЕ Стр. 58

Преимущества:

- Оптимальное освещение в шкафу
- На выбор крепление на защелках, винтах или магнитах
- Подходящее оборудование для любого случая применения

Материал:

- Пластик
- Алюминий

Цвет:

- Корпус: RAL 7016

Цвет светового излучения:

- 4000 К (нейтрально-белый)

Комплект поставки:

- Вкл. крепежные винты

Указание:

- Комплекующие для подключения необходимо заказывать отдельно
- Информацию о национальных исполнениях можно найти в Интернете

Арт. №						
Мощность (Люмен)			2500.310	2500.300	2500.210	2500.200
Длина (мм)			1200	1200	900	900
Датчик движения			437	437	437	437
Номинальное рабочее напряжение	100 – 240 В AC		■	■	■	■
	24 В DC		–	–	–	–
Исполнение	Розетка		■	–	■	–
	Поворотный разъем 90°		■	■	■	■
	Изменение направления света		■	■	–	–
	Изменение распределения света		■	■	■	■
Класс защиты			II (с защитной изоляцией)			
Сертификаты	UL		–	■	–	■
	cUL		–	■	–	■
	CCC		–	■	–	■
	ENEC		■	■	■	■
Способ монтажа	На винтах		■	■	■	■
	Крепление на зажимах		■	■	■	■
	Магнитное крепление на поверхностях (комплектующие)		–	■	–	■
Возможности подключения	Ввод питания		3-пол.	3-пол.	3-пол.	3-пол.
	Последовательное подключение		3-пол.	3-пол.	3-пол.	3-пол.
	Концевой выключатель двери (комплектующие)		–	–	■	■
Возможности монтажа	Шкафы с 25 мм перфорацией	На винтах/защелках	непосредственно на профиле	непосредственно на профиле	непосредственно на профиле	непосредственно на профиле
	АЕ	На винтах	с универсальным уголком			



Комплекующие

Универсальный уголок	2373.000	2373.000	2373.000	2373.000
Крепежный магнит	–	2500.480	–	2500.480
Концевой выключатель двери	–	–	2500.460	2500.460
Концевой выключатель двери, UL	–	–	–	2500.470

Комплекующие для подключения

Ввод питания, 2-пол.	–	–	–	–
Ввод питания, 3-пол.	2500.400	2500.400	2500.400	2500.400
Ввод питания, 3-пол., ENEC, UL	–	2500.500	–	2500.500
Сквозное подключение, 2-пол.	–	–	–	–
Сквозное подключение, 3-пол.	2500.430	2500.430	2500.430	2500.430
Последовательное подключение, 3-пол., ENEC, UL	–	2500.530	–	2500.530

Светильник на светодиодах

				
Арт. №		2500.220	2500.110	2500.100
Мощность (Люмен)		900	600	400
Длина (мм)		437	337	262
Датчик движения		–	–	–
Номинальное рабочее напряжение	100 – 240 В AC	–	■	■
	24 В DC	■	–	–
Исполнение	Розетка	–	–	–
	Поворотный разъем 90°	■	–	–
	Изменение направления света	–	–	–
	Изменение распределения света	■	–	–
Класс защиты		III (SELV)	II (с защитной изоляцией)	
Сертификаты	UL	■	–	–
	cUL	■	–	–
	CCC	–	■	■
	ENEC	■	■	■
Способ монтажа	На винтах	■	■	■
	Крепление на зажимах	■	■	■
	Магнитное крепление на поверхностях (комплектующие)	■	■	■
Возможности подключения	Ввод питания	2-пол.	2-пол.	2-пол.
	Последовательное подключение	2-пол.	2-пол.	2-пол.
	Концевой выключатель двери (комплектующие)	■	■	■
Возможности монтажа	Шкафы с 25 мм перфорацией	На винтах/защелках	непосредственно на профиле	непосредственно на профиле
	AE	На винтах	с универсальным уголком	
Комплектующие				
Универсальный уголок		2373.000	2373.000	2373.000
Крепежный магнит		2500.480	2500.480	2500.480
Концевой выключатель двери		2500.460	2500.460	2500.460
Концевой выключатель двери, UL		2500.470	–	–
Комплектующие для подключения				
Ввод питания, 2-пол.		2500.410	2500.420	2500.420
Ввод питания, 3-пол.		–	–	–
Ввод питания, 3-пол., ENEC, UL		–	–	–
Сквозное подключение, 2-пол.		2500.440	2500.450	2500.450
Сквозное подключение, 3-пол.		–	–	–
Последовательное подключение, 3-пол., ENEC, UL		–	–	–

Внутренний монтаж

Светильник на светодиодах

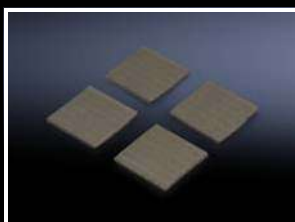
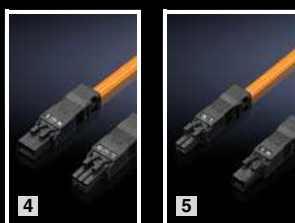
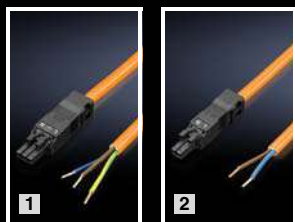

Комплектующие для подключения

для светильников на светодиодах

Для экономящего время простого соединения светильников можно использовать следующие компоненты:



Комплектующие:

– Кабельные хомуты для быстрого монтажа, см. страницу 785

Кабель подключения для	ENEC	UL	Длина мм	Кол-во	Арт. №	
					оранжевый	черный
1 Ввод питания, 3-пол., 100 – 240 В AC	■	■	3000	1 шт.	2500.500	–
	■	–	3000	5 шт.	2500.400	–
2 Ввод питания, 2-пол., 100 – 240 В AC	■	–	3000	5 шт.	2500.420	–
3 Ввод питания, 2-пол., 24 В DC	■	–	3000	5 шт.	–	2500.410
4 Сквозное подключение, 3-пол., 100 – 240 В AC	■	■	1000	1 шт.	2500.530	–
	■	–	1000	5 шт.	2500.430	–
5 Сквозное подключение, 2-пол., 100 – 240 В AC	■	–	1000	5 шт.	2500.450	–
6 Сквозное подключение, 2-пол., 24 В DC	■	–	1000	5 шт.	–	2500.440

Концевой выключатель двери

для светильников на светодиодах

Комплект поставки:

– Вкл. крепежный материал

	ENEC	UL	Длина мм	подходит для	Кол-во	Арт. №
						черный
Кабель подключения	■	–	800	230 В AC/24 В DC, 1 А	1 шт.	2500.460
	–	■	800		1 шт.	2500.470

Крепежный магнит

для светильников на светодиодах

Для наклеивания на задней стороне светильников без розетки.

Кол-во	Арт. №
4 шт.	2500.480

Универсальный светильник со встроенным датчиком движения

Преимущества:

- Изолированный пластиковый корпус
- Энергоэффективная лампа
- Простое крепление светильника в шкафу

Материал:

- Пластик

Комплект поставки:

- Вкл. крепежные зажимы

Дополнительно необходимо:

- Комплектующий для подключения, см. страницу 755



Технические характеристики	Розетка	Ширина мм	Высота мм	Глубина мм	Арт. №	Сертификаты
18 Вт, 110 – 240 В, 50 – 60 Гц	Schuko	343	95	55	4155.110	VDE
	–	343	95	55	4155.010	VDE
	–	343	95	55	4155.510	UL

Комфортный светильник

без концевого выключателя двери

Технические характеристики	Розетка	Ширина мм	Высота мм	Глубина мм	Арт. №	Сертификаты
14 Вт, 100 – 240 В, 50/60 Гц	Schuko	452	117	50	4139.140	ENEC
18 Вт, 100 – 240 В, 50/60 Гц	Schuko	682	117	50	4139.180	ENEC
30 Вт, 100 – 240 В, 50/60 Гц	Schuko	987	117	50	4139.300	ENEC

с концевым выключателем двери

Технические характеристики	Розетка	Ширина мм	Высота мм	Глубина мм	Арт. №	Сертификаты
14 Вт, 100 – 240 В, 50/60 Гц	Schuko	452	117	50	4139.150	ENEC
18 Вт, 100 – 240 В, 50/60 Гц	Schuko	682	117	50	4139.190	ENEC
30 Вт, 100 – 240 В, 50/60 Гц	Schuko	987	117	50	4139.350	ENEC

Дополнительно необходимо:

- Комплектующие для подключения, см. страницу 755



Внутренний монтаж

Светильники

Компактный светильник

- Компактной: высота и глубина меньше примерно на 50 %. Таким образом, данный светильник занимает на 75 % меньше пространства по сравнению со стандартными светильниками
- Подключение концевого выключателя двери через 2-полюсный штекер

Цвет:

- Эквивалент RAL 7035

Степень защиты IP согл. МЭК 60 529:

- IP 20

Комплект поставки:

- Компактный светильник с зажимами и винтовым креплением, вкл. крепежный материал



Комплектующие:

- Крепежный магнит для компактного светильника, см. страницу 754
- Концевой выключатель двери с кабелем, см. страницу 755

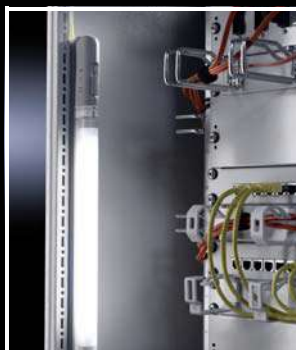

Арт. №	ENEC 24		4140.010		–		4140.020		–		4140.110		4140.120			
	cURus		–		4140.210 ¹⁾		–		4140.220 ¹⁾		–		–			
Номинальное напряжение	100 – 240 В ± 10 % при 50 – 60 Гц										24 В DC ± 10 %					
Мощность Вт	8				14				8				14			
Класс защиты	II (с защитной изоляцией)															
Ширина (B1) мм	455				705				455				705			
Расстояние между креплениями (B2) мм	400				650				400				650			
Зажимы/магнит																
Расстояние между креплениями (B3) мм	475				725				475				725			
Кабель подключения	3 м (открытый конец)															
Цвет изоляции	желтый		серый		желтый		серый		желтый		желтый		желтый			
Номинальный ток А																
– при 230 В	0,045 – 0,088				0,073 – 0,127				–				–			
– при 110 В	0,083 – 0,149				0,149 – 0,216				–				–			
– при 24 В (DC)	–				–				0,35				0,57			
Лампа	Люминесцентная лампа T5															
Управляющее устройство	Полностью электронный пускорегулирующий аппарат										Электронный пускорегулирующий аппарат					
Выключатели	встроенный, Вкл./Выкл./концевой выключатель															
Кожух лампы	прозрачный, внутри рифленый															
Отвод кабеля через заднюю сторону	■		–		■		–		■		■		■			

¹⁾ Только для рынка Северной Америки

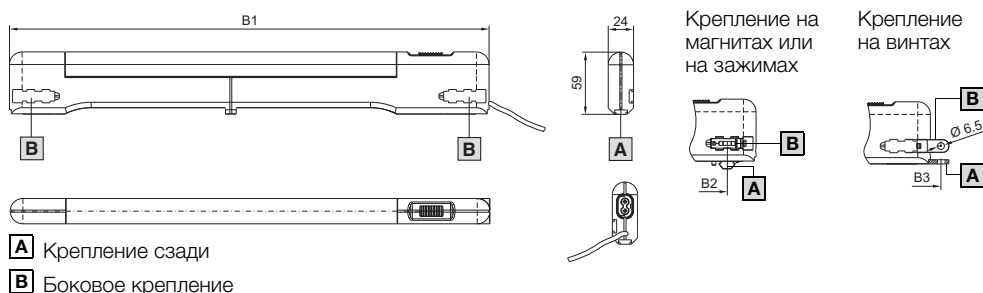

Крепежный магнит

для компактных светильников и светильников на светодиодах

Для надежного крепления ко всем стальным поверхностям.

Кол-во	Арт. №
2 шт.	4140.000



Комплекующие для подключения

для универсального, комфортного и компактного светильников

Для быстрого и простого подключения светильников можно использовать следующие компоненты:



Комплекующие:

- Кабельные хомуты для быстрого монтажа, см. страницу 785

Кабель подключения для	UL	Длина мм	Кол-во	Арт. №	
				Оранжевый	Серый
1 Электроснабжение (с розеткой, без штекера)	–	3000	5 шт.	4315.100	–
1 Электроснабжение (с розеткой и разгрузкой от натяжения, без штекера)	■	3000	1 шт.	–	4315.150
2 Последовательное подключение (с розеткой и штекером)	■	600	1 шт.	–	4315.450
2 Последовательное подключение/электроснабжение через элемент подключения 2507.500 (с розеткой и вилкой)	–	600	5 шт.	4315.400	–
	–	1000		4315.200	–
	–	4000	1 шт.	4315.600	–

Концевой выключатель двери с комплекующими	UL	Длина мм	Технические характеристики	Кол-во	Арт. №		
					Оранжевый	Желтый	Серый
3 с кабелем подключения (не требуется для универсальных светильников и комфортных светильников со встроенным концевым выключателем двери) без кабеля	–	600	240 В, 6 А	1 шт.	4315.520	–	–
		1000	125 В, 8 А 24 В/ 6 А	1 шт.	4315.320	–	–
	■	–	24 В (DC), 6 А	1 шт.	4127.010		
4 с кабелем подключения (для компактного светильника)	–	600	240 В, 2,5 А 125 В, 2,5 А	1 шт.	–	4315.710	–
	■	600	24 В (DC), 2,5 А	1 шт.	–	–	4315.720

Дополнительно необходимо:

Монтажный комплект для установки в ТЕ	7888.615
---------------------------------------	----------

Концевой выключатель двери с перекидным выключателем	UL	Технические характеристики	Кол-во	Арт. №
5 Без кабеля подключения, для шкафов TS со встроенной поворотной рамой, большой. Перекидной выключатель активируется трубчатой рамой стальной двери, а при обзорной двери – через адаптер из комплекта поставки.	■	240 В, 6 А 125 В (DC), 8 А 24 В/ 6 А 24 В (DC), 6 А	1 шт.	4127.210

Элемент подключения с линейным защитным автоматом 10 А	Кол-во	Арт. №
6 Сокращение стоимости монтажа: Системные светильники и лампы на рабочих местах быстро и надежно получают электропитание с использованием кабелей подключения. При самостоятельной прокладке проводки следует использовать штекер 2507.200. Элемент подключения устанавливается на несущую шину.	1 шт.	2507.500

Для самостоятельной сборки	Кол-во	Арт. №
7 Розетки для ввода питания/последовательного подключения	5 шт.	2507.100
Штекер для элемента подключения/последовательного подключения	5 шт.	2507.200
T-образный распределитель с 2 розетками и 1 штекером	5 шт.	2507.300
Штекер для кабеля концевой выключателя двери	5 шт.	2507.400

- 1 Кабель подключения питания
- 2 Кабель подключения для последовательного подключения/электроснабжения
- 3 Концевой выключатель двери с кабелем подключения

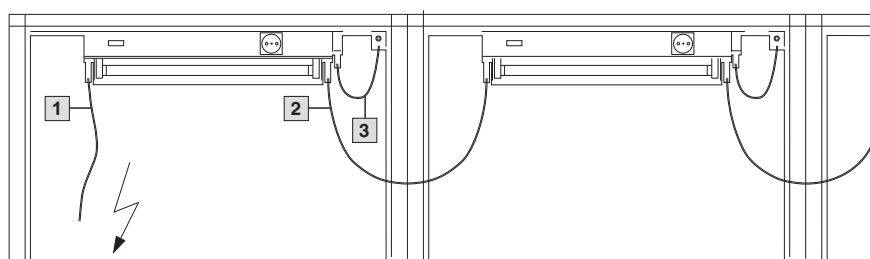

Внутренний монтаж

Светильники



Светильник на светодиодах компактный

в исполнении на 24 В (DC)

- Макс. ЭМС-совместимость
- Защищено, так как работа в зоне безопасных малых напряжений
- Возможность подключения концевого выключателя двери
- Интегрированная транзитная проводка питания
- Поворотный световой конус

Материал:

- Корпус светильника: прессованный алюминий
- Крышка светильника: поликарбонат (безгалогенный)
- Торцы светильника: PC-ABS

Цвет:

- Эквивалент RAL 7035

Степень защиты IP согл. МЭК 60 529:

- IP 20

Комплект поставки:

- Светильник на светодиодах компактный с зажимами и винтовым креплением, вкл. крепежный материал

Арт. №	4140.810	4140.820	4140.830	4140.840
Номинальное напряжение	24 В (DC) (±10 %)			
Кол-во светодиодов	10	20	30	40
Класс защиты	III (SELV)			
Ширина (B1) мм	230	330	430	530
Расстояние между креплениями (B2) мм	175	275	375	475
Расстояние между креплениями (B3) мм	250	350	450	550
Номинальный ток (A) ¹⁾	0,04	0,08	0,12	0,16
Выключатели	Встроенный, Вкл./Выкл./концевой выключатель			

¹⁾ Последовательное включение максимум до общей номинальной силы тока в 2 А

! Дополнительно необходимо:

- Кабель подключения светодиодов, см. страницу 757 или
- Концевой выключатель двери с кабелем подключения светодиодов, см. страницу 757

+ Комплектующие:

- Крепежный набор для компактных светильников и светильника на светодиодах, см. страницу 754
- Концевой выключатель двери с кабелем подключения светодиодов, см. страницу 757
- Соединительный кабель светодиодов, см. страницу 757
- Адаптерный блок питания, см. страницу 757

Указание:

- Предусмотрено только использование в распределительных шкафах и закрытых корпусах
- При использовании сторонних блоков питания необходимо убедиться, что они имеют необходимый допуск в соответствии с данным применением

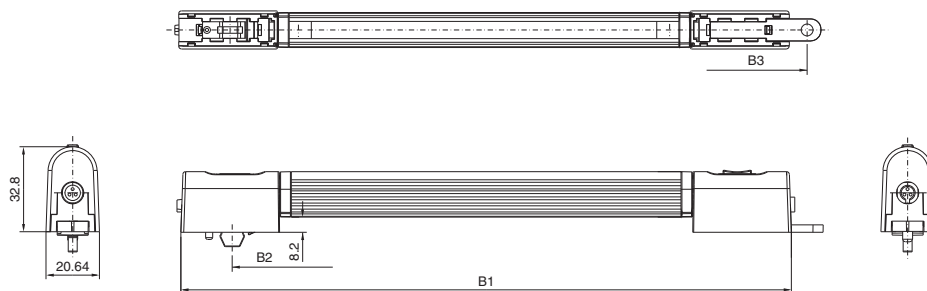

Комплектующие для подключения для светильников на светодиодах компактных

	Кабель подключения	Длина мм	Кол-во	Арт. №
1	Кабель подключения светодиодов	3000	1 шт.	4315.800
	Концевой выключатель двери	Длина мм	Кол-во	Арт. №
2	с кабелем подключения светодиодов	3000	1 шт.	4315.810
3	с соединительным кабелем светодиодов	1000	1 шт.	4315.820
	Соединительный кабель	Длина мм	Кол-во	Арт. №
4	Соединительный кабель светодиодов	600	1 шт.	4315.830
		1000	1 шт.	4315.840
		3000	1 шт.	4315.850
	Адаптерный блок питания	Технические характеристики	Кол-во	Арт. №
5	Адаптерный блок питания	100 – 230 В/24 В (DC), 1 А	1 шт.	4315.860

Принципиальная схема для светильника на светодиодах компактного 24 В (DC):

- 1 Кабель подключения
- 2 Концевой выключатель с кабелем подключения светодиодов (открытый конец/кабельная втулка)
- 3 Концевой выключатель двери с соединительным кабелем светодиодов
- 4 Соединительный кабель светодиодов для последовательного подключения питания

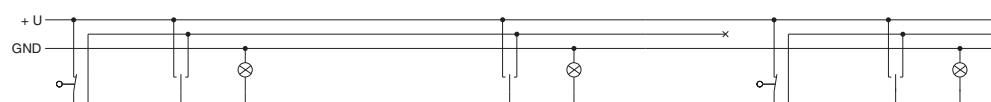
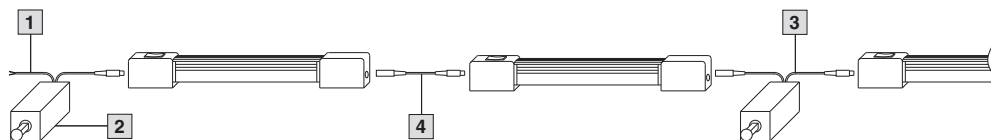

Внутренний монтаж

ЭМС



ЭМС-боковые стенки

для TS

Автоматическое выравнивание потенциалов через элементы крепления, а также высокая ЭМС-защита благодаря специальному ЭМС-уплотнению.

Материал:

– Листовая сталь 1,5 м

Поверхность:

– С покрытием алюминий-цинк, снаружи порошковое покрытие

Цвет:

– RAL 7035

Степень защиты IP согл. МЭК 60 529:

– IP 54

Комплект поставки:

– Вкл. крепежный материал

Для шкафов		Кол-во	Арт. №
Высота мм	Глубина мм		
2000	600	2 шт.	8106.750
2000	800	2 шт.	8108.750



ЭМС-уплотнение для соединения в линейку

для TS

Для соединения распределительных шкафов в линейку. Уплотнение с электропроводящей оболочкой по периметру.

Комплект поставки:

– 3 штуки, длина по 2 м

сечение мм	Арт. №
6,3 x 6,3	8800.690



ЭМС-уплотнение для перегородки

Это уплотнение обеспечивает идеальное контактирование при установленной в между ЭМС-шкафами оцинкованной перегородки.

Материал:

– Пенополиуретан в электропроводящей оболочке

Комплект поставки:

– 1 рулон (12,7 x 12,7 x 5300 мм)

Кол-во	Арт. №
1 шт.	4348.000

Шина

для ЭМС-зажимов и разгрузки от натяжения

Комбинированная шина для разгрузки от натяжения и ЭМС-контактирования вводимого кабеля.

Исполнение:

- С-образная профильная шина для крепления кабельных зажимов
- Шина с Т-образными зубцами с шагом 40 мм для фиксации кабеля с помощью кабельных хомутов

Преимущества:

- Дополнительный контакт через имеющиеся отверстия (Ø 9 мм) на левой или правой стороне шины
- Подготовлена для монтажа без инструментов ЭМС-экранирующих зажимов

Возможности монтажа:

- на горизонтальном/вертикальном профиле шкафов TS, SE, PC
- на монтажной панели, возможность установки и без скоб-держателей

Материал:

- Алюминиевый прессованный профиль

Поверхность:

- Бесхромная, пассивированная

Комплект поставки:

- 1 шина
- 2 скобы-держателя
- Крепежный материал

Для ширины шкафа мм	Длина мм	Кол-во	Арт. №
600	553	1 шт.	2388.650
800	753	1 шт.	2388.850
1000	953	1 шт.	2388.050
1200	1153	1 шт.	2388.125



Дополнительно необходимо:

- ЭМС-зажимы, см. страницу 759
- Кабельные зажимы, см. страницу 784



Комплектующие:

- Держатель или распорка, см. страницу 732
- Блок быстрого монтажа, см. страницу 733
- Уголок, см. страницу 733
- Провода заземления, см. страницу 762
- Полоски заземления, см. страницу 762



В качестве альтернативы можно использовать:

- С-образные профильные шины 30/15, см. страницу 723



ЭМС-зажимы

Быстрый монтаж без инструмента:

ЭМС-зажим прижать к изоляции кабеля и зафиксировать на шине.

Изменения диаметра полностью компенсируются пружиной ЭМС-зажима.

Материал:

- Листовая сталь

Поверхность:

- Оцинкованная

Для диаметра экрана мм	Кол-во	Арт. №
3 – 10	10 шт.	2388.100
4 – 15	10 шт.	2388.150
10 – 20	10 шт.	2388.200
15 – 28	10 шт.	2388.280



ЭМС-панели основания

Для экранированного кабеля с диаметром макс. 20 мм.

Комбинированный уплотнитель ЭМС/IP обеспечивает низкоомный контакт между экраном кабеля и панелью основания.

Для всех шкафов глубиной 400, 500, 600 и 800 мм, в сочетании со стандартными панелями основания.

Материал:

- Листовая сталь

Поверхность:

- Оцинкованная

Комплект поставки:

- 1 панель основания с Т-образными зубцами,
- 1 сдвижная панель основания
- 2 IP/ЭМС-уплотнения

Ширина мм	Кол-во	Арт. №
600	1 шт.	8800.660
800	1 шт.	8800.680
1000	1 шт.	8800.600¹⁾
1200	1 шт.	8800.620¹⁾

¹⁾ Только для одной половины шкафа



Внутренний монтаж

ЭМС



ЭМС-кабельные вводы

Можно прервать изоляцию кабеля как в месте контакта, так и полностью удалить ее внутри шкафа.

Экранирование кабеля в шкафу не будет повреждено.

Контргайка сама врезается в окраску, образуя электропроводящее соединение.

Степень защиты IP согл. МЭК 60 529:

– IP 68



В качестве альтернативы можно использовать:

– Кабельный ввод Hygienic Design, см. страницу 777

Кабельные вводы, метрические

Размер	Диаметр кабеля мм	Минимальный диаметр экрана ¹⁾ мм	Кол-во	Арт. №
M16	4,5 – 10	3	5 шт.	2843.160
M20	6 – 12	5	5 шт.	2843.200
M25	11 – 17	8	5 шт.	2843.250
M32	15 – 21	10	1 шт.	2843.320
M40	19 – 28	15	1 шт.	2843.400
M50	27 – 38	19	1 шт.	2843.500
M63	34 – 44	30	1 шт.	2843.630

¹⁾ Минимальный диаметр экрана = диаметр кабеля минус оболочка кабеля



ЭМС-экранирующая шина

Из хромированной ленточной стали, сечение экранированного кабеля 75 мм².

Комплект поставки:

– Вкл. крепежный материал

Длина шин мм	Подключения	Кол-во	Арт. №
375	10	1 шт.	2413.375
550	16	1 шт.	2413.550



ЭМС-зажимы заземления

Скобы для зажима кабеля можно монтировать непосредственно на оборудовании или монтажной панели.

Материал:

– Листовая сталь

Поверхность:

– Оцинкованная

Размер мм	Кол-во	Арт. №
4	50 шт.	2367.040
6	50 шт.	2367.060
8	50 шт.	2367.080
12	50 шт.	2367.120
16	50 шт.	2367.160
20	25 шт.	2367.200¹⁾

¹⁾ 2 крепежные петли

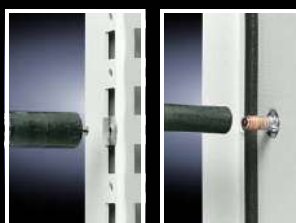

Контактные фрезы

Контактная фреза позволяет подготовить контактные точки для ЭМС, например, для установки полоски заземления. Металлическая щетка в пластиковой основе с направляющим штифтом и круглым отверстием.

Со стержнем для дрели, шлифовальной машины и т. д.

Для	Арт. №
Профиль рамы	2414.000
Винты заземления ¹⁾	2414.500

¹⁾ Для TS не требуется



Контактный лак

Контактный лак предотвращает коррозию чистых, незащищенных металлических контактных поверхностей.

Содержание:

– 12 мл

Кол-во	Арт. №
1 шт.	2415.000

Внутренний монтаж

для сейсмоопасных зон

TS 8 для сейсмоопасных зон 1, 2 и 3 по Bellcore

8806.500:

Ш x В x Г 800 x 2000 x 600 мм

С цоколем (элементы цоколя передние и задние, см. страницу 619 и панели цоколя, боковые, см. страницу 620), высота 100 мм.

Указание:

- Шкаф TS 8 8806.500 в сочетании с цоколем TS из листовой стали, 100 мм соответствует требованиям сейсмоопасных зон 1, 2 и 3 согласно классификации Bellcore.
- Такие конструкции прошли тестирование и отвечают требованиям Telcordia GR 63-CORE. Это следует рассматривать как сравнительный параметр, так как сертификация пустых корпусов не возможна.
- Для зоны 4 согласно Bellcore шкаф TS 8 8806.500 может быть оборудован комплектом для землетрясений совместно с сейсмостойким цоколем.

TS 8 для сейсмоопасной зоны 4 по Bellcore

8806.500:

Ш x В x Г 800 x 2000 x 600 мм

Оборудован

- комплектом для землетрясений и
- сейсмостойким цоколем, см. страницу 761

(на фото показан TS 8 для сейсмоопасной зоны 4 согл. Bellcore)

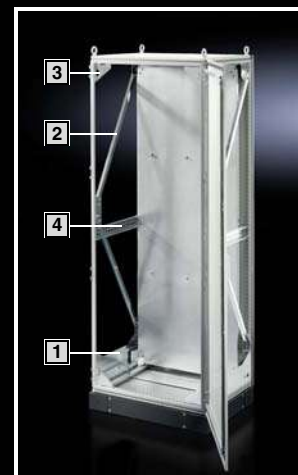

Комплект для землетрясений

Материал:

- Листовая сталь

Поверхность:

- Оцинкованная

Комплект поставки:

- 1 2 боковых усилителя, снизу
- 2 по 2 специальных направляющих, сбоку
- 3 8 угловых элементов
- 4 Фиксаторы и усилители монтажной панели, вкл. крепежный материал

Для шкафов Ш x В x Г мм	Кол-во	Арт. №
800 x 2000 x 600	1 шт.	8613.860

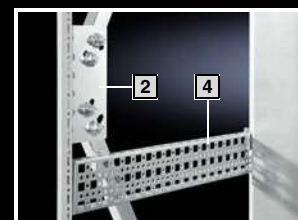
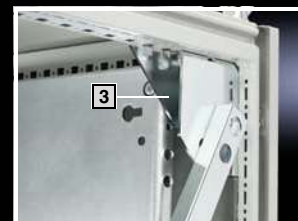

Сейсмостойкий цоколь

Высота 100 мм

Материал:

- Угловые элементы: листовая сталь 5 мм
- Панели: листовая сталь, 2 мм

Поверхность:

- Порошковое покрытие

Цвет:

- RAL 7022

Комплект поставки:

- 1 штука =
 - 4 угловых элемента,
 - 2 направляющие,
 - по 1 панели спереди и сзадиполностью смонтированы.

Для шкафов Ш x Г мм	Кол-во	Арт. №
800 x 600	1 шт.	8601.860



Внутренний монтаж

Заземление



Провода заземления

Для создания надежного заземления с безупречным контактом

- с кольцевыми кабельными наконечниками M6 и M8 для винтов заземления
- оптимальной длины и полностью готовые к монтажу

Корпус	Возможность подключения		
	Дверь/крышка	Корпус	Монтажная панель
KL	M6	M6	M8
EB/BG	M6	M6	-
AE	M6	M6 ¹⁾ /M8	M8
KE/KEL	M8	M8	M8
CM/TP	M6	M8	M8
TS/SE	M8	M8	M8
PC	M8	M8	-

¹⁾ M6 у AE 1032.XXX/AE 1035.XXX

Подключение	сечение мм ²	Длина мм	Кол-во	Арт. №
M8 – M8	4	170	5 шт.	2564.000
M8 – M8	16	170	5 шт.	2565.000
M8 – M8	25	170	5 шт.	2566.000
M6 – M6	10	200	5 шт.	2565.100
M8 – M8	4	300	5 шт.	2567.000
M6 – M8	10	300	5 шт.	2565.110
M8 – M8	10	300	5 шт.	2565.120
M8 – M8	16	300	5 шт.	2568.000
M8 – M8	25	300	5 шт.	2569.000



Полоски заземления

Луженая медь различной длины и различных сечений с запрессованными контактными гильзами. Полоски заземления противодействуют поверхностному эффекту при высоких частотах и одновременно обеспечивают очень широкие возможности подключения.

Для	Сечение, мм ²	Длина мм	Кол-во	Арт. №
M6	10	200	10 шт.	2412.210
M8	16	200	10 шт.	2412.216
M8	25	200	10 шт.	2412.225
M6	10	300	10 шт.	2412.310
M8	16	300	10 шт.	2412.316
M8	25	300	10 шт.	2412.325



Крепежный материал

для системной перфорации

Для крепления кабелей и полосок заземления к

- горизонтальным профилям шкафа TS
- шинам PS
- горизонтальным профилям шкафа SE (сверху только по глубине)

Размер	Кол-во	Арт. №
M6	10 шт.	2570.000
M8	10 шт.	2559.000

Дополнительно необходимо:

- Для монтажа на горизонтальном профиле шкафа TS, SE: закладные гайки, см. страницу 736



Крепежный материал

для панелей основания

Для крепления кабелей и полосок заземления к

- панелям основания,

Быстрый монтаж благодаря самонарезающим винтам

Размер	Кол-во	Арт. №
M8	10 шт.	2570.200



Контактные шайбы

Зубчатые контактные шайбы обеспечивают надежное подсоединение кабеля заземления. Таким образом, отпадает необходимость удаления краски вручную в области соединения.

Размер	Кол-во	Арт. №
M5	100 шт.	2343.000
M6	100 шт.	2334.000
M8	100 шт.	2335.000

Пластина заземления

Для монтажа в

- Панель Comfort
- Optipanel
- TS
- SE
- PC

Кабель заземления можно подсоединить к резьбовому болту и распределить при помощи плоских штекеров 6,3 мм на восемь разных точек.

Кол-во	Арт. №
1 шт.	2570.500

Комплект поставки:

- Вкл. крепежный материал



Центральная точка заземления

Для подключения

- кабелей заземления
- полосок заземления

к вертикальному и горизонтальному профилям шкафа.

Соединительная пластина привинчивается двумя саморезами к раме шкафа, чем обеспечивается надежный контакт.

Подключение заземления осуществляется через резьбовой болт М8 х 20 мм.

Материал:

- Листовая сталь

Поверхность:

- Оцинкованная

Кол-во	Арт. №
1 шт.	7829.200

Комплект поставки:

- 1 соединительная пластина
- 2 крепежных винта для монтажа на профиль шкафа
- 2 стопорные шайбы
- 1 гайка М8
- 1 контактная шайба М8
- 1 подкладная шайба



Центральная точка для выравнивания потенциалов

для болта заземления 8 мм

Контакт заземления служит для простого выравнивания потенциалов на 8 мм болте заземления, или в сочетании с центральной точкой заземления 7829.200. К одной точке заземления можно подсоединить до пяти плоских контактов (6,3 мм).

Кол-во	Арт. №
10 шт.	7548.210

Комплект поставки:

- 10 контактов заземления
- Вкл. крепежный материал



Набор расширения заземления

для TS IT

Согл. DIN EN 60 950/VDE 0805, Ø 4 мм², длина 300 мм.

Для правильного заземления всех частей корпуса на раму корпуса. Готовые к подключению провода заземления оснащены штекерами.

Комплект поставки:

- 8 кабелей заземления, UL Style 1015 AWG 12
- Вкл. центральную точку заземления и крепежный материал

Сертификаты:

- UL

Кол-во	Арт. №
1 шт.	7829.150



Внутренний монтаж

Заземление



Полный набор заземления

для TE

Согласно DIN EN 60 950/VDE 0805, Ø 4 мм². Для правильного заземления всех частей корпуса на раму корпуса. Готовые к подключению провода заземления оснащены штекерами и имеют соответствующую длину.

Комплект поставки:

- 4 кабеля заземления, 300 мм
- 4 кабеля заземления, 350 мм
- Вкл. крепежный материал

Кол-во	Арт. №
1 шт.	7000.675



Набор заземления

для KL

Состоящий из всех винтов, гаек, контактных шайб и заземляющих проводов, длиной 250 мм, сечение 4 мм², необходимых для заземления крышки.

Кол-во	Арт. №
5 шт.	2570.100



Шина заземления

Шина для подключения заземления, длина шины 695 мм, с установленными винтами, с клеммами подключения для кабеля до 6 мм² (тонкопроводные кабели), 10 мм² (одножильные или многожильные кабели) и главной клеммой до 35 мм².

Кол-во	Арт. №
1 шт.	2364.000

Комплектующие:

- Монтажная скоба, см. страницу 735



Шина заземления, горизонтальная

для TS, TS IT, SE

Комплект поставки:

- Шина заземления из E-Cu 57 согласно DIN EN 12 163, DIN EN 13 601, 15 x 5 мм
- 20 точек подключения с винтами M5
- 2 подключения заземления 25 мм²,
- 2 изолятора
- Вкл. крепежный материал

Для ширины шкафа мм	Ширина мм	Высота мм	Длина мм	Кол-во	Арт. №
600, 800	15	5	450	1 шт.	7113.000

Шина заземления, вертикальная

для TS

Легко реализуется монтаж на 25 мм DIN-перфорации распределителя или на 482,6 мм (19") профильных шинах. Прилагающиеся кабели заземления позволяют звездообразно заземлить кабельные скобы патч-панелей.

Клеммы заземления устанавливаются произвольно.

Нагрузочная способность по току ок. 200 А.

Комплект поставки:

- Шина заземления из E-Cu 57 согласно DIN EN 12 163, DIN EN 13 601, 15 x 5 мм
- 16 клемм для подключения проводов 2,5 – 16 мм²
- 15 кабелей заземления 6 мм², L = 500 мм
- Вкл. крепежный материал

Для высоты шкафа мм	Длина мм	Кол-во	Арт. №
800	545	1 шт.	7541.000
1000	745	1 шт.	7542.000
1200	945	1 шт.	7543.000
1400	1145	1 шт.	7544.000
1600	1345	1 шт.	7545.000
1800	1545	1 шт.	7546.000
2000	1745	1 шт.	7547.000
2200	1945	1 шт.	7548.000



Комплект расширения

для шины заземления, вертикальной

Для правильного расширения звездообразного заземления на основе вертикальной шины заземления.

Комплект поставки:

- Кабели заземления 6 мм², L = 500 мм
- Подготовленные, с кабельным наконечником и гильзой
- Клеммы заземления 2,5 – 16 мм²
- Вкл. крепежный материал

Кол-во	Арт. №
10 шт.	7549.000

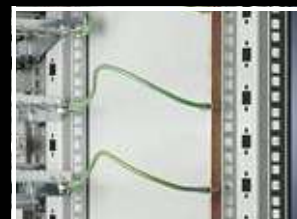

ESD-точка подключения

При обслуживании или монтаже шкафа могут возникнуть значительные и опасные разности потенциалов. Эта стандартная точка (кнопка) для выравнивания потенциалов используется в качестве защиты для чувствительных электронных компонентов. Точка подключения крепится двумя винтами непосредственно к раме шкафа.

Кол-во	Арт. №
1 шт.	7752.950

Материал:

- Листовая сталь

Поверхность:

- Оцинкованная

Комплект поставки:

- Вкл. крепежный материал



Внутренний монтаж

Заземление



Шины E-Cu

с интегрированными отверстиями

Для

- непосредственной установки в распределительные шкафы
- держателя шин
 - 9340.000/.010, см. страницу 266
 - 9340.004, см. страницу 266
 - 3052.000, см. страницу 352
 - 3073.000, см. страницу 352
- Комбинации PE/PEN в сочетании с комбинированным уголком PE/PEN, см. страницу 767 и соединитель E-Cu, см. страницу 767

Размеры 30 x 5 мм (отверстие Ø 11 мм)

Для ширины шкафа мм	Длина мм	Кол-во	Арт. №	Страница
400	365	2 шт.	9661.345	
600	565	2 шт.	9661.365	
800	765	2 шт.	9661.385	
1000	965	2 шт.	9661.305	
1200	1165	2 шт.	9661.325	

Комплектующие

Соединитель E-Cu	95	4 шт.	9661.355	767
Комбинированный уголок PE/PEN	–	4 шт.	9661.235	767

Размеры 30 x 10 мм (отверстие Ø 11 мм)

Для ширины шкафа мм	Длина мм	Кол-во	Арт. №	Страница
400	365	2 шт.	9661.340	
600	565	2 шт.	9661.360	
800	765	2 шт.	9661.380	
1000	965	2 шт.	9661.300	
1200	1165	2 шт.	9661.320	

Комплектующие

Соединитель E-Cu	95	4 шт.	9661.350	767
Комбинированный уголок PE/PEN	–	4 шт.	9661.230	767

Размеры 40 x 10 мм (отверстие Ø 14 мм)

Для ширины шкафа мм	Длина мм	Кол-во	Арт. №	Страница
400	392	2 шт.	9661.040	
600	592	2 шт.	9661.060	
800	792	2 шт.	9661.080	
1000	992	2 шт.	9661.000	
1200	1192	2 шт.	9661.020	

Комплектующие

Соединитель E-Cu	88	4 шт.	9661.050	767
Комбинированный уголок PE/PEN для применения в форме 2-4	–	4 шт.	9661.240	767
Комбинированный уголок PE/PEN для прочих случаев применения	–	4 шт.	9661.200	767

Размеры 80 x 10 мм (отверстие Ø 14 мм)

Для ширины шкафа мм	Длина мм	Кол-во	Арт. №	Страница
400	392	2 шт.	9661.140	
600	592	2 шт.	9661.160	
800	792	2 шт.	9661.180	
1000	992	2 шт.	9661.100	
1200	1192	2 шт.	9661.120	

Комплектующие

Соединитель E-Cu	88	4 шт.	9661.150	767
Комбинированный уголок PE/PEN для применения в форме 2-4	–	4 шт.	9661.240	767
Комбинированный уголок PE/PEN для прочих случаев применения	–	4 шт.	9661.200	767

Установочные гайки M12

Самоудерживающиеся гайки с рифлением для шин E-Cu.

Диаметр отверстия: 14,5 мм

Кол-во	Арт. №
30 шт.	3591.060



Комбинированный уголок PE/PEN E-Cu

для комбинаций PE/PEN

Система шин PE/PEN, состоящая из шин, комбинированных уголков и соединителей, позволяет создать конструкцию, соответствующую МЭК 60 439-1. Благодаря стандартным уголкам, соединителям и шинам с длиной, соответствующей ширине шкафа, возможен быстрый и экономичный монтаж конструкции.

Материал:

– E-Cu

Комплект поставки:

– Вкл. крепежный материал

Протестированная устойчивость к короткому замыканию

- Комбинация PE/PEN 30 x 5 мм:
 I_{cw} 18 кА, 1 сек.
- Комбинация PE/PEN 30 x 10 мм:
 I_{cw} 30 кА, 1 сек.
- Комбинация PE/PEN 40/80 x 10 мм:
 I_{cw} 60 кА, 1 сек.

Для шин мм	Применение		размера мм	Кол-во	Арт. №
	Форма 2-4	Прочее			
30 x 5	■	■	30 x 5	4 шт.	9661.235
30 x 10	■	■	30 x 10	4 шт.	9661.230
40 x 10 и	■	–	40 x 10	4 шт.	1 9661.240
80 x 10	–	■	40 x 10	4 шт.	9661.200

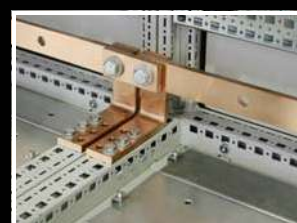

Соединитель E-Cu

Для шин мм	Длина мм	Кол-во	Арт. №
30 x 5	95	4 шт.	9661.355
30 x 10	95	4 шт.	9661.350
40 x 10	88	4 шт.	9661.050
80 x 10	88	4 шт.	9661.150



Прокладка кабеля

Ввод кабеля



Панели для ввода кабеля

для

- Кабельные вводы
- Вводы для кабелей со штекерами вместо секций стандартных секционных панелей основания

Материал:

- Листовая сталь

Поверхность:

- Оцинкованная

Комплект поставки:

- Вкл. крепежный материал

Для монтажа в шкафы TS, SE и PC

Ширина шкафа мм	Кол-во вырезов в панели	Кол-во	Арт. №
600	5	2 шт.	8800.060
800	8	2 шт.	8800.080
1000	4	4 шт.	8800.100
1200	6	4 шт.	8800.120

Для монтажа в шкафы CM и систему TP TopPult

Ширина шкафа мм	Кол-во вырезов в панели	Кол-во	Арт. №
600	5	1 шт.	5001.226
800	8	1 шт.	5001.227
1000	4	1 шт.	5001.228
1200	6	1 шт.	5001.229
1600	8	1 шт.	5001.237



Комплектующие:

- Кабельные вводы, см. страницу 769

Три примера из множества возможностей

На рисунках показаны три примера TS позиционирования панелей для ввода кабеля вместо секций серийных 3-секционных панелей основания. Это позволяет выполнить позиционирование, соответствующее монтажу.

Для симметрии шкафов вводные кабельные панели используются аналогично панелям основания при соответствующих размерах (в т. ч. и глубине) справа и слева.

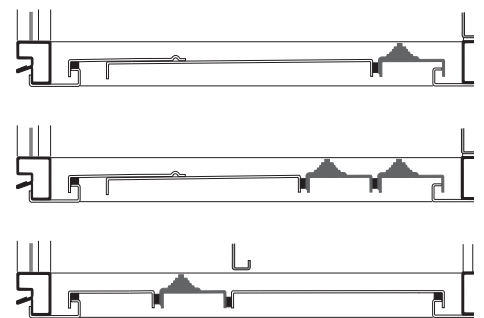
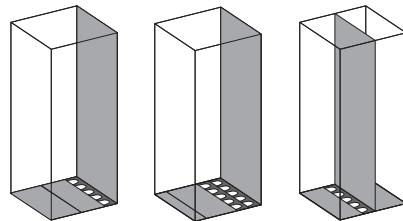

Прокладка кабеля

Ввод кабеля

Кабельные вводы

В комбинации с панелью для ввода кабеля обеспечивают простое и быстрое уплотнение для вводимых через основание шкафов кабелей.

Материал:

- Основание: полипропилен
- Вводная трубка: термопластичный эластополимер

Степень защиты IP согл. МЭК 60 529:

- IP 55 при корректном монтаже

Кол-во кабелей на ввод	Макс. Ø мм	Кол-во	Арт. №
8	13	25 шт.	4316.000
3	21	25 шт.	4317.000
1	47	25 шт.	4318.000



Вводы для кабелей со штекерами

Предназначены для диаметра кабеля от 8 до 36 мм.

Материал:

- Наружная оболочка: полипропилен с оболочкой из термопластического эластомера
- Уплотнение: ячеистая резина

Степень защиты IP согл. МЭК 60 529:

- IP 55 при корректном монтаже

Кол-во	Арт. №
10 шт.	4311.000



Профиль для ввода кабеля, в центре

для TS, SE, CM, TP

Для установки на панели основания. Лучшая альтернатива эластичному прижимному профилю благодаря

- простому монтажу
- установке по всей ширине
- высокой степени уплотнения кабеля, введенного в шкаф

Материал:

- Алюминиевый прессованный профиль
- Уплотнение: ПВХ
- Сечение: 30 x 25 мм

Степень защиты IP согл. МЭК 60 529:

- IP 55 при корректном монтаже

Комплект поставки:

- Вставные профили, вкл. эластичные прижимные профили

Указание:

- 2 комплекта достаточно для выреза в основании в шкафах шириной до 800 мм
- Начиная с ширины шкафа 1000 мм в основании располагаются два выреза. На шкаф может быть установлено 4 штуки.

Для ширины шкафа мм	Кол-во	Арт. №
600	2 шт.	8802.060
800	2 шт.	8802.080
1000	4 шт.	8802.100
1200	4 шт.	8802.120
1600	4 шт.	8802.160



Комплектующие:

- Кабельная шина (угловой профиль), см. страницу 783
- С-образная профильная шина 30/15, см. страницу 723

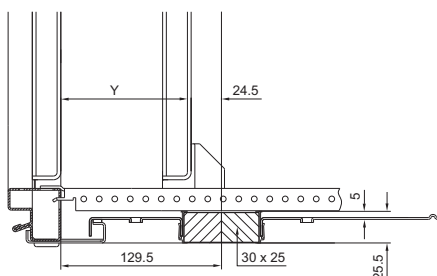

Y = монтажная панель, шаг установки 25 мм с регулировкой по глубине (последний шаг 30 мм)



Прокладка кабеля

Ввод кабеля



Профиль для ввода кабеля, сзади

для TS, SE, CM, TP

В отличие от профиля для ввода кабеля, устанавливаемого в центре, задний профиль вставляется непосредственно на вырез в основании. При этом, при установке монтажной панели в крайнем заднем положении монтажа (TS) или в CM кабель без большого изгиба может быть зафиксирован на кабельную шину. Шина для фиксации кабеля позволяет оптимально ввести кабель при установленной монтажной панели.

Материал:

- Алюминиевый прессованный профиль
- Уплотнение: ПВХ
- Сечение: 30 x 25 мм

Степень защиты IP согл. МЭК 60 529:

- IP 55 при корректном монтаже

Комплект поставки:

- Вставные профили, вкл. эластичные прижимные профили

Указание:

- 2 комплекта достаточно для выреза в основании в шкафах шириной до 800 мм
- Начиная с ширины шкафа 1000 мм в основании располагаются два выреза. На шкаф может быть установлено 4 штуки.

Для ширины шкафа мм	Кол-во	Арт. №
600	2 шт.	8802.065
800	2 шт.	8802.085
1000	4 шт.	8802.105
1200	4 шт.	8802.125
1600	4 шт.	8802.165



Комплектующие:

- Кабельная шина, см. страницу 783

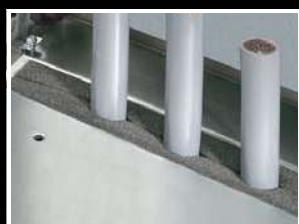

Эластичный прижимной профиль

Для уплотнения кабельного ввода между панелями основания. Особенно подходит для одинаковых сечений кабеля.

Материал:

- ПВХ
- Сечение: 30 x 30 мм

Степень защиты IP согл. МЭК 60 529:

- IP 55 при корректном монтаже

Кол-во	Арт. №
3м	2573.000



ЭМС-панели основания

см. страницу 759

Прокладка кабеля

Фланш-панели

Пластиковые фланш-панели для ввода кабеля

с метрической разметкой

С предварительно размеченными отверстиями для кабельных вводов. Используют уплотнение стандартных фланш-панелей.

Диапазон температур:

– от –40°С до +70°С

Цвет:

– RAL 7035

Степень защиты IP согл. МЭК 60 529:

– IP 55 при корректном монтаже

Указание:

– Необходимый размер указан на странице заказа соответствующей продукции

Размер	Кол-во	Арт. №
1	10 шт.	2560.010
3	10 шт.	2561.010
4	5 шт.	2562.010
5	5 шт.	2563.010



Размер 1

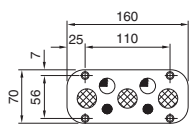

Размер 3

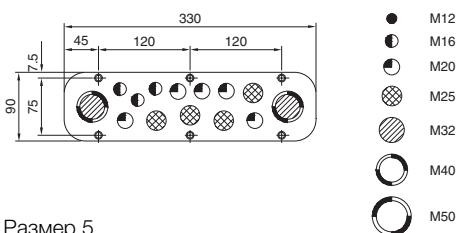

Размер 4

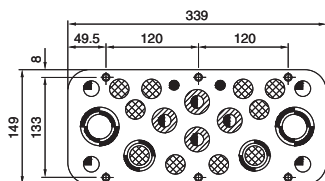

Размер 5

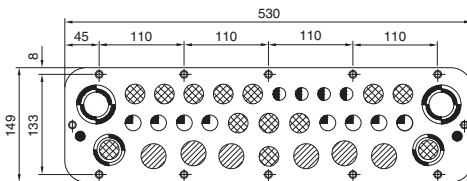

Пластиковые фланш-панели для ввода кабеля

с разметкой PG

С предварительно размеченными отверстиями PG для кабельных вводов. Используют уплотнение стандартных фланш-панелей.

Диапазон температур:

– от –40°С до +70°С

Материал:

– ABS

Цвет:

– RAL 7035

Степень защиты IP согл. МЭК 60 529:

– IP 55 при корректном монтаже

Указание:

– Необходимый размер указан на странице заказа соответствующей продукции

Размер	PG	Кол-во	Кол-во	Арт. №
2	13,5	12	5 шт.	1581.000
	13,5	6	5 шт.	1582.000
	16	2		
	21	2		

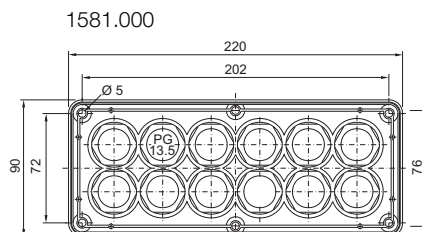

1582.000

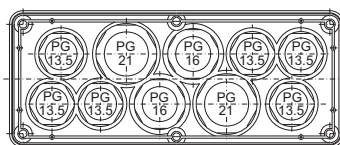

Прокладка кабеля

Фланш-панели



Пластиковые фланш-панели

с мембранами

Необходимо срезать вершину конуса и протянуть кабель.

Материал:

– Пластик согласно UL 94-V0

Цвет:

– Эквивалент RAL 7035

Степень защиты IP согл. МЭК 60 529:

– IP 65 при корректном вводе кабеля

Указание:

– Необходимый размер указан на странице заказа соответствующей продукции

Размер 3

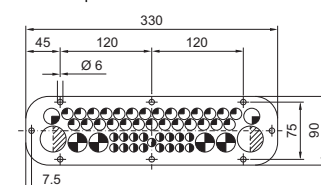

Размер 4

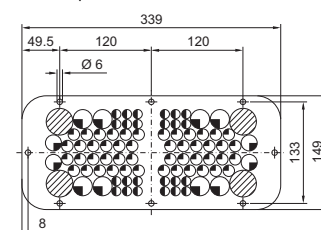

Размер	Кол-во	Арт. №
3	1 шт.	2561.500
4	1 шт.	2562.500
5	1 шт.	2563.500

Диаметр мм	Количество кабельных вводов при арт. №	Количество кабельных вводов при арт. №		
		2561.500	2562.500	2563.500
● 5 – 9	–	–	–	18
◐ 6 – 11	17	–	–	–
◑ 7 – 12	–	24	–	16
◒ 10 – 15	27	48	–	36
◓ 15 – 21	2	4	–	–
◔ 15 – 24	–	–	–	6
◕ 15 – 25	–	8	–	–
◖ 16 – 25	4	–	–	–
◗ 19 – 34	2	–	–	–
◘ 23 – 30	–	–	–	2
◙ 26 – 35	–	4	–	2
◚ 26 – 54	–	–	–	4
○ 50 – 110	–	–	–	1

Размер 5

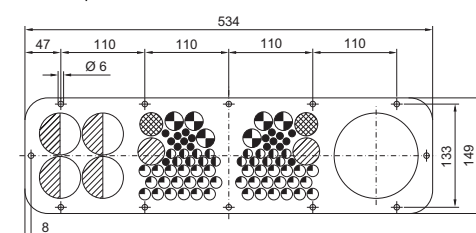

Прокладка кабеля

Фланш-панели

Металлические фланш-панели

с метрической разметкой

Отверстия для кабельных вводов просто пробиваются отверткой.

Материал:

– Листовая сталь

Цвет:

– RAL 7035

Степень защиты IP согл. МЭК 60 529:

– IP 66 при монтаже в обычном положении, снизу

Указание:

– Необходимый размер указан на странице заказа соответствующей продукции

Размер 2

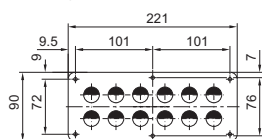

Размер 3

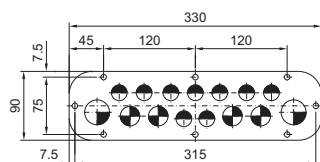

Размер 4

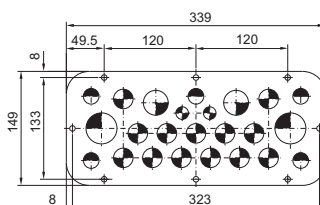

Размер	Кол-во	Арт. №
2	1 шт.	1581.100
3	1 шт.	2561.100
4	1 шт.	2562.100
5	1 шт.	2563.100

Количество кабельных вводов

Диаметр						Арт. №
M12	M16	M20	M25	M32	M40	
–	–	12	–	–	–	1581.100
–	–	9	4	2	–	2561.100
–	2	5	13	2	2	2562.100
1	–	12	11	8	4	2563.100



Комплектующие:

– Кабельные вводы из полиамида или латуни, см. страницу 776



Размер 5

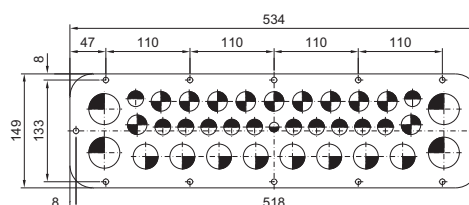

Прокладка кабеля

Фланш-панели

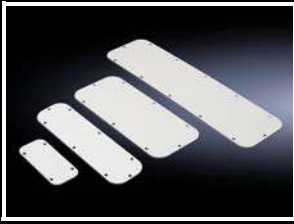

Металлические фланш-панели

В качестве запасной/сменной фланш-панели для панелей из комплекта поставки шкафа.

Материал:

– Листовая сталь

Цвет:

– RAL 7035

Степень защиты IP согл. МЭК 60 529:

– IP 66 при монтаже в обычном положении, снизу

Указание:

– Необходимый размер указан на странице заказа соответствующей продукции

2560.400

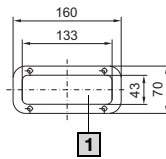

2561.400

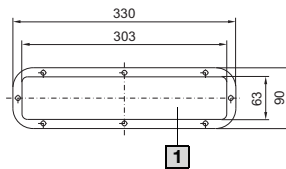

2562.400

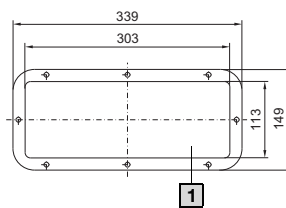

Размер	Исполнение	Кол-во	Арт. №
1	закрытые	1 шт.	2560.400
2	закрытые	6 шт.	1158.500
3	закрытые	1 шт.	2561.400
4	закрытые	1 шт.	2562.400
5	закрытые	1 шт.	2563.150

Комплектующие:

– Кабельные вводы из полиамида или латуни, см. страницу 776

2563.150

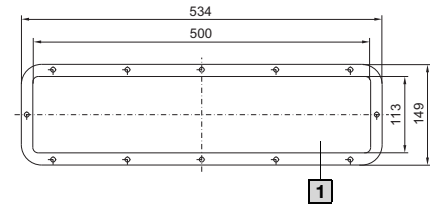

1158.500

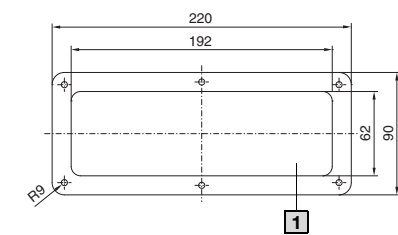

1 Монтажная поверхность



Фланш-панель

для метрических кабельных вводов, для EL

Фланш-панель с нанесенным уплотнением и размеченными отверстиями для метрических гермовводов M12, M20, M25, M32, M40.

Материал:

– Листовая сталь 1,5 м

Цвет:

– RAL 7035

Степень защиты IP согл. МЭК 60 529:

– IP 55

Ширина мм	Глубина мм	Ввод кабеля (кол-во x Ø)	Кол-во	Арт. №
599	133,5	4 x M12 7 x M20 5 x M25 2 x M32 2 x M40	1 шт.	7705.235

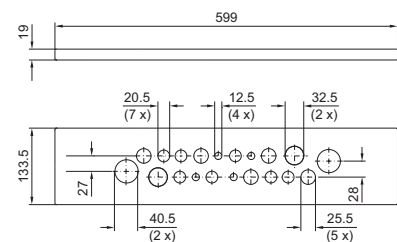

Прокладка кабеля

Фланш-панели

Фланш-панель

с щеточным буртиком, для EL

Фланш-панель с нанесенным уплотнением и пластиковым щеточным буртиком для простого ввода кабеля.

Материал:

– Листовая сталь 1,5 м

Цвет:

– RAL 7035

Кол-во	Арт. №
1 шт.	7705.035

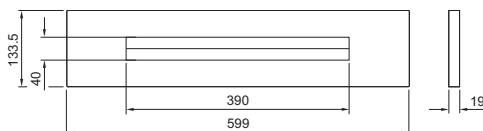

Щеточный буртик

Для индивидуального монтажа в плоских деталях, фланш-панелях и панелях. Вырезы в любых местах в боковой стенке, задней стенке, дверях, потолочных панелях и панелях основания можно соответствующим образом закрыть декоративным щеточным буртиком.

Кол-во	Арт. №
2 м	7072.200

Технические характеристики:

- Для толщины листа: 0,6 – 1,5 мм
- Длина щетины: 30 мм
- Пластиковый кожух: 18 мм
- Вставная поверхность: 10 мм
- Максимальная высота выреза: 38 мм



Щеточный буртик, высокоплотный

Для индивидуального монтажа в плоских деталях, фланш-панелях и панелях. Вырезы для прокладки кабеля могут быть в любом месте на боковой стенке, задней стенке, дверях, потолочных панелях и панелях основания.

Этот щеточный буртик используется для создания как можно более плотных отверстий для прокладки кабеля и проводов. Он оснащен смещенными щеточными буртиками, гарантирующими хорошее уплотнение даже при больших объемах вводимого кабеля. Нежелательная утечка воздуха таким образом снижается до минимума.

Кол-во	Арт. №
2 x 1 м	7825.375

Технические характеристики:

- Для толщины листа: 1,5 – 2 мм
- Длина щетины: 58 мм
- Пластиковый кожух: 14 мм
- Вставная поверхность: 11,5 мм
- Ширина выреза: 88 – 90 мм

Материал:

– Пластик

Комплект поставки:

- 1 щеточный буртик правое исполнение
- 1 щеточный буртик левое исполнение



Прокладка кабеля

Кабельный ввод



Кабельный ввод, латунь

Преимущества:

- Корпус и контр-гайка поставляются вместе, что снижает затраты на складирование
- Зажимные элементы для равномерного обжатия и разгрузки от натяжения

Материал:

- Латунь
- Уплотнение: TPE/NBR

Поверхность:

- Никелированная

Степень защиты IP согл. МЭК 60 529:

- IP 68 (1 бар, 30 мин.)

Допуски:

- VDE

Размер	Кол-во	Арт. №
M12 x 1,5	15 шт.	2411.801
M16 x 1,5	15 шт.	2411.811
M20 x 1,5	10 шт.	2411.821
M25 x 1,5	10 шт.	2411.831
M32 x 1,5	5 шт.	2411.841
M40 x 1,5	4 шт.	2411.851
M50 x 1,5	2 шт.	2411.861
M63 x 1,5	1 шт.	2411.871



**В качестве альтернативы
можно использовать:**

- Кабельный ввод Hygienic Design, см. страницу 777



Кабельный ввод, полиамид

Преимущества:

- Корпус и контр-гайка поставляются вместе, что снижает затраты на складирование
- Зажимные элементы для равномерного обжатия и разгрузки от натяжения

Материал:

- Полиамид 6
- Уплотнение: неопрен

Цвет:

- RAL 7035

Степень защиты IP согл. МЭК 60 529:

- IP 68 (1 бар, 30 мин.)

Допуски:

- VDE

Размер	Кол-во	Арт. №
M12 x 1,5	50 шт.	2411.601
M16 x 1,5	50 шт.	2411.611
M20 x 1,5	50 шт.	2411.621
M25 x 1,5	25 шт.	2411.631
M32 x 1,5	15 шт.	2411.641
M40 x 1,5	5 шт.	2411.651
M50 x 1,5	5 шт.	2411.661
M63 x 1,5	3 шт.	2411.671

Прокладка кабеля

Кабельный ввод

Кабельный ввод HD

Области применения:

- Изготовление и упаковка пищевой продукции
- Техника, требующая соблюдения чистоты помещения (например, фармакология)
- Биотехнология
- Химическая промышленность

Преимущества:

- Эффективное предотвращение осаждения вредных микроорганизмов благодаря гладкой и закрытой поверхности
- Чистка производится значительно легче и дешевле, по сравнению с обычными кабельными вводами из нержавеющей стали

Материал:

- Колпачковая гайка: нержавеющая сталь 1.4305 (AISI 303)
- Уплотнение: в соответствии с FDA 21 CFR 177.2600

Степень защиты IP согл. МЭК 60 529:

- IP 68 (5 бар, 30 мин)

Степень защиты IP согл. DIN 40 050-9:

- IP 69K

Стандартное исполнение

Размер	Диаметр кабеля мм	Кол-во	Арт. №
M12 x 1,5	3 – 6,5	5 шт.	2410.000
M16 x 1,5	5 – 10	5 шт.	2410.010
M20 x 1,5	6 – 12	5 шт.	2410.020
M25 x 1,5	12 – 17	5 шт.	2410.030

ЭМС-исполнение

Размер	Диаметр кабеля мм	Кол-во	Арт. №
M16 x 1,5	5 – 10	5 шт.	2410.110
M20 x 1,5	6 – 12	5 шт.	2410.120
M25 x 1,5	12 – 17	5 шт.	2410.130

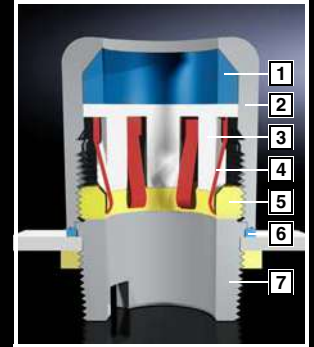

Зачем нужны кабельные вводы, соответствующие гигиеническим стандартам?

Критические факторы стандартных решений

- 1 Кабельный ввод перед уплотнением
- 2 Отсутствие минимальных радиусов скругления шестигранника
- 3 Наружная резьба
- 4 Зазор между кольцом уплотнения и корпусом

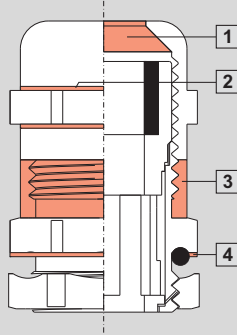

Конструктивные особенности, соответствующие гигиеническим нормам

- 1 Уплотнение непосредственно на входе кабеля
- 2 Соблюдение минимальных радиусов скругления на шестиграннике
- 3 Отсутствие наружной резьбы
- 4 Плотное прилегающее соединение между колпачковой гайкой и корпусом

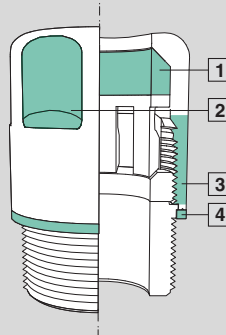

- 1 Уплотнение
- 2 Колпачковая гайка
- 3 Прижимные элементы
- 4 Экранирующая пружина (только ЭМС-исполнение)
- 5 Прижимное кольцо
- 6 Уплотнение корпуса
- 7 Нижняя часть для монтажного инструмента

Контргайка нержавеющая сталь

Подходит для кабельных вводов HD.

Материал:

- Нержавеющая сталь 1.4305 (AISI 303)

Размер	Кол-во	Арт. №
M12 x 1,5	10 шт.	2410.200
M16 x 1,5	10 шт.	2410.210
M20 x 1,5	10 шт.	2410.220
M25 x 1,5	10 шт.	2410.230



Монтажный инструмент

для кабельного ввода HD

Для крепления кабельных вводов Hygienic Design, на внешней резьбе или при помощи контргайки. При помощи шестигранного ключа это может быть осуществлено как изнутри, так и снаружи.

Комплект поставки:

- 1 шт. = адаптер для размеров от M12 до M25

Кол-во	Арт. №
1 шт.	2410.290

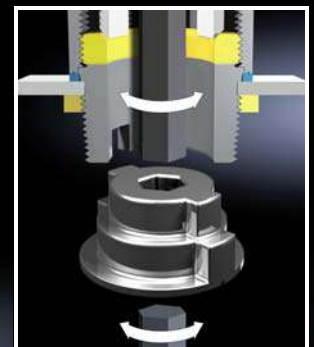

Прокладка кабеля

Ввод кабеля



Ввод для кабелей со штекерами

для штекерного выреза (24-/64-полюсн.)

Для ввода 2 кабелей через вырез для ввода кабеля со штекерами, без необходимости демонтажа штекеров.

Диаметр кабеля: 8 – 36 мм

Материал:

- Корпус: пластик
- Зажимы: листовая сталь

Поверхность:

- Зажимы: оцинкованные

Комплект поставки:

- 1 шт. =
2 полукорпуса, вкл. уплотнения, с крепежными скобами

Кол-во	Арт. №
1 шт.	2400.000



Ввод кабеля

для столешниц IW

Подходит для отверстий Ø 60 мм. Для ввода кабелей с установленными штекерами просто следует удалить поворотную заслонку и крышку.

Материал:

- Пластик

Цвет:

- RAL 7035

Кол-во	Арт. №
1 шт.	6902.770

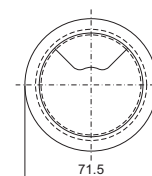
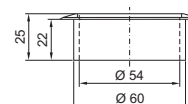

Защита кромок

Для установки в вырезках с острыми краями. Обеспечивает защиту от травмирования или предотвращает повреждение введенного кабеля. Защиту кромок можно использовать для материала толщиной примерно 1,0 – 2,0 мм и обрезать до необходимой длины.

Материал:

- Пластик ПВХ

Цвет:

- Черный

Кол-во	Арт. №
10 м	7072.100

Прокладка кабеля

Ввод кабеля



Ввод кабелей со штекерами позволяет, своим эффектом "лучше меньше да лучше", значительно сократить затраты на монтаж, а также обеспечивает гибкую уплотнительную систему для кабелей различного диаметра и возможность простой прокладки готовых кабелей. Низкая стоимость монтажа, высокая степень защиты, гибкая система прокладки кабеля – выбирайте преимущества, которые предоставляет кабельный ввод Rittal новейшего поколения.

Преимущества:

- Диаметр кабеля 4 – 16 мм
- Простая прокладка готовых кабелей
- Отдельные кабели дополнительно устанавливаются или заменяются без необходимости демонтажа рамы уплотнения
- Модули уплотнения крепко держатся на кабеле

Рама уплотнения

Для готовых кабелей и проводов со штекерами.

Для монтажа на 24- или 16-полюсные вырезы для ввода кабелей со штекерами в

- модульные панели для перегородки TS
- металлические фланш-панели

Материал:

- Рама: полиамид
- Плоское уплотнение: CR

Степень защиты IP согл. МЭК 60 529:

- IP 64

Степень защиты NEMA:

- NEMA 12

Комплект поставки:

- Вкл. крепежный материал

Для модулей 20 x 20 мм	Для выреза	Кол-во	Арт. №
10 шт.	24-пол.	1 шт.	2400.900
8 шт.	16-пол.	1 шт.	2400.910



Комплектующие:

- Модульные панели для перегородки TS, см. со страницы 649

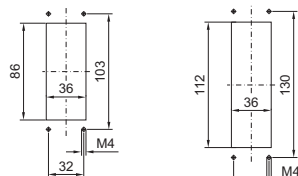

16-пол.

24-пол.



Модули уплотнения

Для уплотнения ввода кабелей и проводов в сочетании с рамой уплотнения.

Модули уплотнения 20 x 20 мм и 40 x 40 мм комбинируются между собой.

Материал:

- Жесткий кожух: полиамид
- Уплотнение: TPE 2

Степень защиты IP согл. МЭК 60 529:

- IP 64

Степень защиты NEMA:

- NEMA 12

Модули уплотнения 20 x 20 мм

Диаметр уплотнения	Кол-во	Арт. №
4 – 6 мм	10 шт.	2400.920
6 – 9 мм	10 шт.	2400.930
закрытые	10 шт.	2400.970

Модули уплотнения 40 x 40 мм

Диаметр уплотнения	Кол-во	Арт. №
9 – 12 мм	10 шт.	2400.940
12 – 16 мм	10 шт.	2400.950
закрытые	10 шт.	2400.960



Прокладка кабеля

Ввод кабеля



Ввод для кабелей со штекерами, малый

Для подготовленного кабеля со штекером.

- Для толщины материала до 4 мм
- При помощи кабельных хомутов можно выполнить разгрузку от натяжения предварительно подготовленных кабелей

Материал:

– Пластик

Цвет:

– RAL 9005

Степень защиты IP согл. МЭК 60 529:

– IP 65 при корректном монтаже

Подходит для	Кол-во	Арт. №
2 кабеля Ø 6 – 8 мм	1 шт.	2400.300
3 кабеля Ø 4 – 6 мм	5 шт.	2400.500

Комплект поставки:

– Вкл. крепежный материал

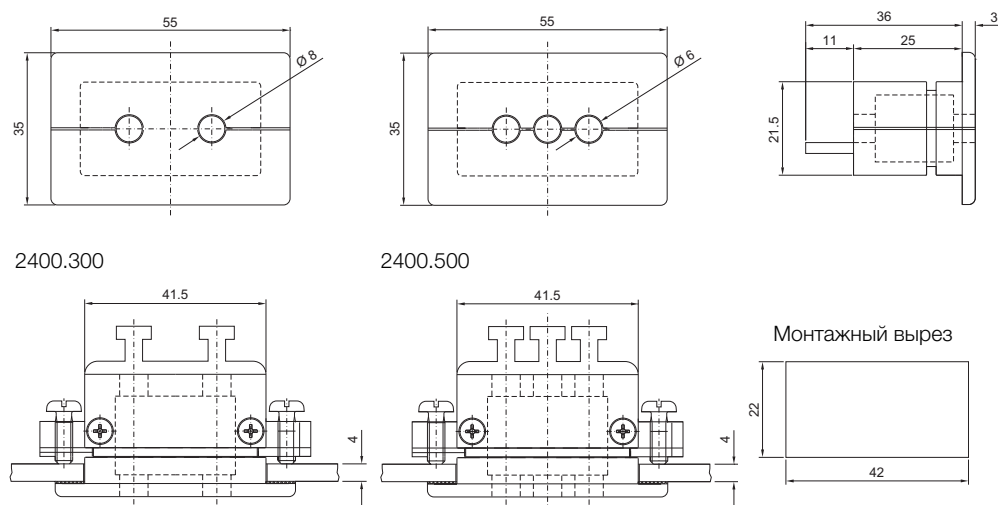

Модуль для ввода кабеля

для подсоединения несущего рычага Ø 130 мм

Использование монтажного выреза для подсоединения несущего рычага Ø 130 мм, круглого, для корпусов, смонтированных на стене, для уплотненного ввода кабеля. Можно установить позже, для уже введенных кабелей. С Т-образными зубцами для фиксации кабеля. Особенно подходит для кабелей с одинаковым сечением.

Материал:

– Листовая сталь

Поверхность:

– Оцинкованная

Комплект поставки:

– Вкл. крепежный материал

Кол-во	Арт. №
1 шт.	6052.500

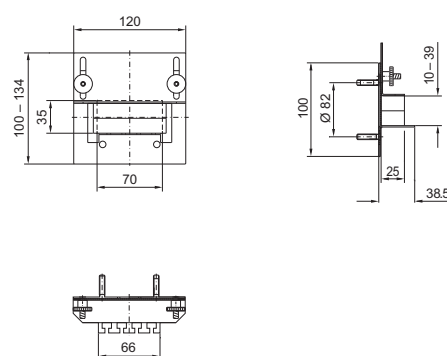

Ступенчатый кабельный ввод

для толщины стенок от 1,5 до 4,5 мм

Для ввода кабеля срезается нужная ступень в соответствии с диаметром кабеля.

Материал:

– Пластик согласно UL 94-HB

Степень защиты IP согл. МЭК 60 529:

– IP 54 при корректном вводе кабеля

Для отверстия	Диаметр уплотнения мм	Кол-во	Арт. №
M20	5 – 16	100 шт.	2899.200
M25	5 – 21	50 шт.	2899.250
M32	13 – 26,5	25 шт.	2899.320
M40	13 – 34	20 шт.	2899.400

Прокладка кабеля

Кабельный канал для вертикального профиля TS

Для непосредственного монтажа на вертикальном профиле шкафа.

Ширина 50 мм,
для монтажа на вертикальном профиле шкафа в области задней стенки.

Ширина 100 мм,
для монтажа на профилях двух соединенных шкафов в зоне соединения. Установленные соединительные уголки и быстрые соединители могут быть закрыты кабельным каналом. Место разлома планок кабельного канала выбрано из условия комбинации с кабельными каналами для монтажной панели, кроме того, место разлома планок на уровне монтажной панели обеспечивает непосредственный ввод кабеля в кабельный канал. Точки крепления кабельного канала соответствуют системной перфорации TS, отсутствует необходимость затратного сверления, которое необходимо для каналов стандарта DIN.

Ширина мм	Высота мм	Кол-во	Арт. №
50	1600	8 шт.	8800.570
50	1800	8 шт.	8800.520
100	1600	4 шт.	8800.540
100	1800	4 шт.	8800.510

Техническое описание:

- Глубина: 80 мм
- Длина: 1600 мм (для высоты шкафа 1800 мм) 1800 мм (для высоты шкафа 2000 мм), можно укоротить для других размеров шкафов
- Ширина планки: 5,5 мм
- Ширина зазора: 4,5 мм

Материал:

- Жесткий ПВХ
- Плохо воспламеняющийся, несгораемый
- Термостойкость до +60°C

Цвет:

- Эквивалент RAL 7030

Комплект поставки:

- 1 шт. =
1 кабельный канал с крышкой



Комплектующие:

- Алюминиевая заклепка для крепления, см. страницу 782

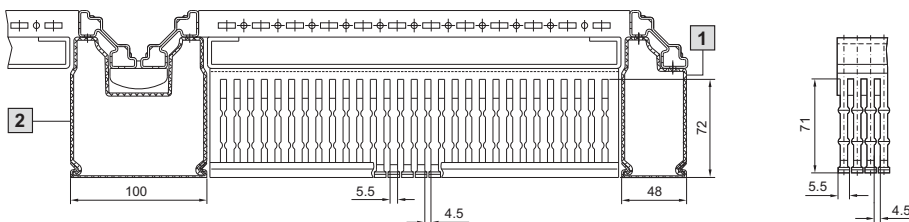
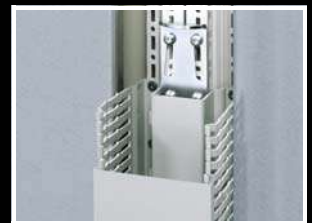
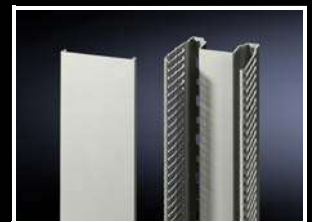

1 8800.570/8800.520

2 8800.540/8800.510

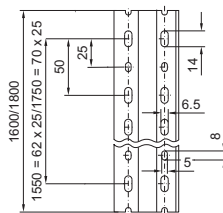
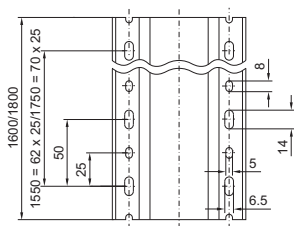

Прокладка кабеля

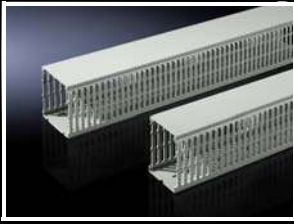

Кабельный канал

для монтажной панели

- Подходит к кабельным каналам для вертикального профиля TS
- Если монтажная панель TS установлена в крайнее заднее положение, то горизонтально проведенные кабельные каналы перекрывают заподлицо вертикальные
- Для монтажа на поверхностях

Техническое описание:

- Глубина: 80 мм
- Длина: 2000 мм, укорачивается
- Ширина планки: 5,5 мм
- Ширина зазора: 4,5 мм

Материал:

- Жесткий ПВХ
- Плохо воспламеняющийся, негоряемый
- Термостойкость до +60°C

Ширина 30, 40 и 60 мм

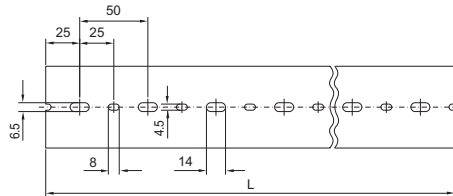

Ширина 80 и 100 мм

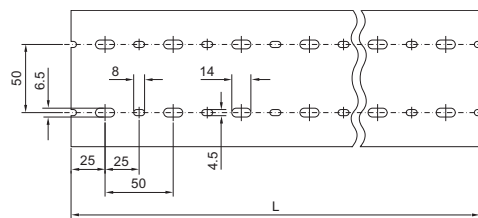

Для ширины шкафа мм		Фиксированная длина 2000 мм
Длина (L), мм		
Ширина (B) мм	Кол-во	Арт. №
30	24 шт.	8800.750
40	20 шт.	8800.751
60	18 шт.	8800.752
80	12 шт.	8800.753
100	12 шт.	8800.754

Цвет:

- Эквивалент RAL 7030

Комплект поставки:

- 1 шт. = 1 кабельный канал с крышкой



Комплектующие:

- Алюминиевая заклепка для крепления, см. страницу 782



Алюминиевая заклепка

Для надежного и нормированного монтажа кабельных каналов. Может использоваться также для крепления несущих и монтажных шин.

Подходит для

- системной перфорации TS
- отверстия Ø 4,5 мм

Кол-во	Арт. №
100 шт.	8800.531



Комплектующие:

- Кабельные каналы для вертикального профиля TS, см. страницу 781
- Кабельные каналы для монтажной панели, см. страницу 782

Прокладка кабеля

Кабельные шины

Угловой профиль для TS, SE, PC, универсального пульта TP, цоколя TS, Flex-Block

Для разгрузки от натяжения при вводе кабеля. Монтаж с регулировкой глубины с шагом 25 мм на горизонтальном профиле шкафа или в цоколе TS/Flex-Block.

Материал:

– Сталь

Поверхность:

– Оцинкованная

Комплект поставки:

– Вкл. крепежный материал

Ширина шкафа мм	Длина мм	Кол-во	Арт. №
400	385	2 шт.	4193.000
600	585	2 шт.	4191.000
800	785	2 шт.	4192.000
1000	985	2 шт.	4336.000
1200	1185	2 шт.	4196.000
1600	1585	2 шт.	4338.000
1800	1785	2 шт.	4339.000



Комплектующие:

- Крепежные болты для цоколя TS, см. страницу 622
- Блок быстрого монтажа 4133.000 для Flex-Block, см. страницу 733
- Монтажные шины 23 x 23 мм для Flex-Block, см. страницу 722



Зажимы

для кабельных шин

Для крепления кабеля на кабельных шинах.

Материал:

– Листовая сталь

Поверхность:

– Оцинкованная

Комплект поставки:

– Вкл. пластиковый поддон

Для диаметра кабеля мм	Кол-во	Арт. №
6 – 12	25 шт.	2350.000
12 – 16	25 шт.	2351.000
14 – 18	25 шт.	2352.000
18 – 22	25 шт.	2353.000
22 – 26	25 шт.	2354.000
26 – 30	25 шт.	2355.000
30 – 34	25 шт.	2356.000
34 – 38	25 шт.	2357.000
38 – 42	25 шт.	2358.000
42 – 46	25 шт.	2359.000
46 – 50	25 шт.	2360.000



В качестве альтернативы можно использовать:

- Шина для ЭМС-зажимов и разгрузки от натяжения, см. страницу 759



Кабельные шины

С-образный профиль, для монтажных панелей для TS, SE, CM, TP

Для разгрузки от натяжения при вводе кабеля. Длина кабельной шины согласована с шириной монтажной панели. Крепежные уголки, входящие в комплект поставки, позволяют выполнять монтаж на монтажной панели в трех вариантах.

- 1 вертикально, с расстоянием до монтажной панели 23 мм
- 2 вертикально, с расстоянием до монтажной панели 10 мм
- 3 с наклоном относительно монтажной панели

Материал:

– Листовая сталь

Поверхность:

– Оцинкованная

Комплект поставки:

– Вкл. два крепежных уголка и крепежные винты.

Для ширины шкафа мм	Длина мм	Кол-во	Арт. №
600	499	1 шт.	5001.080
800	699	1 шт.	5001.081
1000	899	1 шт.	5001.082
1200	1099	1 шт.	5001.083



Комплектующие:

- Кабельные зажимы для С-образных профильных шин, см. страницу 784

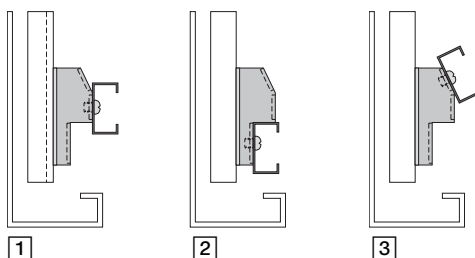

Прокладка кабеля

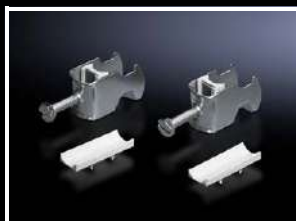

Уголок для фиксации кабеля

Для установки в командную панель с монтажным вырезом 120 x 65 мм и Ø 130 мм.

Крепление кабеля на выбор с помощью

- кабельных зажимов или
- кабельных хомутов 2597.000
- обычных кабельных хомутов

Высота уголка = 25 мм при установленной С-образной профильной шине 40 мм

Материал:

– Листовая сталь

Поверхность:

– Оцинкованная

Комплект поставки:

– Вкл. С-образные профильные шины и крепежные винты

Кол-во	Арт. №
1 шт.	6052.000

+ Комплектующие:

- Кабельные зажимы, см. страницу 784
- Кабельные хомуты, см. страницу 785

Кабельные зажимы

для С-образных профильных шин

Для крепления кабеля на С-образных профильных шинах.

Материал:

– Листовая сталь

Поверхность:

– Оцинкованная

Комплект поставки:

– Вкл. пластиковый поддон

Для диаметра кабеля мм	Кол-во	Арт. №
6 – 14	25 шт.	7077.000
12 – 18	25 шт.	7078.000
18 – 22	25 шт.	7097.000
22 – 26	25 шт.	7097.220
26 – 30	25 шт.	7097.260
30 – 34	25 шт.	7097.300
34 – 38	25 шт.	7097.340
38 – 42	25 шт.	7098.000
42 – 56	25 шт.	7098.100
56 – 64	25 шт.	7099.000

+ Комплектующие:

- С-образные профильные шины, см. страницу 723

Кабельный шланг и держатель кабельного шланга

Для надежной прокладки кабеля, например, от шкафа или монтажной панели к двери. Возможность крепления для обычных кабельных хомутов на держателе кабельного шланга, так кабель можно крепить на входе/выходе из кабельного шланга.

Материал:

- Кабельный шланг: полиэтилен
- Держатель кабельного шланга: полиамид

Кабельный шланг

Ø внутренний, мм	Кол-во	Арт. №
16	25 м	2595.000
29	25 м	2589.000
36	25 м	2596.000
48	25 м	2590.000

Держатель кабельного шланга

Для кабельного шланга Ø мм	Кол-во	Арт. №
16	20 шт.	2593.000¹⁾
29	20 шт.	2591.000¹⁾
36	20 шт.	2594.000
48	20 шт.	2592.000

¹⁾ Установка в компактные распределительные шкафы АЕ с универсальным уголком 2373.000, см. страницу 734

Прокладка кабеля

Фиксация кабеля

Для профессиональной и надежной фиксации кабелей и труб.

Для крепления

- в монтажную шину 23 x 23 мм (вставляются)
- к круглым отверстиям перфорации шкафов, а также на все монтажные шины и шасси

Материал:

- Полиамид

Указание:

- Соединение фиксаторов в линейку позволяет монтировать несколько фиксаторов даже разного размера только 2 винтами

Для диаметра кабеля от – до мм	Кол-во	Арт. №
6 – 9	50 шт.	4319.090
9 – 12	50 шт.	4319.120
12 – 16	50 шт.	4319.160
16 – 20	50 шт.	4319.200

! Дополнительно необходимо:

- Винты с потайной головкой M5 x 12 мм, 2488.000 для крепления к круглым отверстиям системной перфорации, см. страницу 737

+ Комплектующие:

- Монтажные шины 23 x 23 мм, см. страницу 722



Кабельные хомуты

Моментальное решение для фиксации кабелей на профиле шкафа или деталях монтажной системы. Просто фиксируются в круглых отверстиях системной перфорации.

Длина мм	Кол-во	Арт. №
150	100 шт.	2597.000



Фиксатор-"липучка"

С помощью фиксаторов закрепленные кабельные жгуты можно легко отсоединять, добавлять или удалять отдельные кабели. Идеально для чувствительных кабелей (оптоволокну/медь), предотвращается сжатие оболочки кабеля. Кроме того, крепление можно фиксировать к круглым отверстиям системной перфорации либо с помощью быстрых соединителей.

Цвет:

- Черный

Комплект поставки:

- Вкл. быстрые соединители

Ширина мм	Длина мм	Макс. диаметр кабеля мм	Кол-во	Арт. №
20	130	30	10 шт.	7072.220
20	200	50	10 шт.	7072.230
20	300	90	10 шт.	7072.240

! Дополнительно необходимо:

- Саморез 2486.500 для крепления к круглым отверстиям системной перфорации, см. страницу 737



Липучка

Обеспечивает упорядоченный ввод кабеля. В мотке, отрезается по индивидуальной длине.

В отличие от кабельных хомутов

- защищает оболочку кабеля
- легко повторно открывается
- с возможностью повторного использования

Длина мм	Ширина мм	Кол-во	Арт. №
5000	16	1 шт.	2203.400



Прокладка кабеля



Держатели "липучки"

- Для простой и быстрой фиксации кабелей
- Монтаж без инструмента в системной перфорации с отверстиями 10,5 x 12,5 мм, поворотом на четверть оборота
- Непосредственный монтаж на горизонтальном профиле TS, на направляющих по глубине и на 19" профильных шинах TS IT, на кабельной трассе или на системных шасси
- Длина "липучки": 400 мм

Материал:

- Пластик

Комплект поставки:

- 10 "липучек"
- 10 держателей

Кол-во	Арт. №
10 шт.	5502.155

Кабельный держатель на "липучке"

самофиксирующийся

Используется универсально во всех сетевых шкафах и серверных стойках, настенных корпусах, на монтажных панелях и панелях основания.

Материал:

- Тканый полиамид 6.6

Цвет:

- Черный

Размеры длина x ширина мм	Кол-во	Арт. №
70 x 16	10 шт.	7111.350

Вставной фиксатор кабеля

для установки в отверстия системной перфорации.

Универсальный фиксатор кабеля для быстрой установки без применения инструмента, в двух исполнениях:

Запирающийся

- удобно открывается благодаря защелкивающимся отверстиям
- для кабеля диаметром 14 – 19 мм
- для системной перфорации 6,2 мм

Закручивающийся

- удобно и быстро открывается для прокладки кабеля
- для кабеля диаметром 10,2 – 12,7 мм
- для перфорации 4,7 мм

Материал:

- Полиамид 6.6, несгораемый согласно UL 94-V2

Цвет:

- Натуральный

Исполнение	Кол-во	Арт. №
Для фиксации в системном отверстии 6,2 мм	10 шт.	7111.300
Для фиксации в системном отверстии 4,7 мм	10 шт.	7111.310

Прокладка кабеля

Кабельные шины

для TS, TS IT

Для вертикальной прокладки кабеля в шкафу. Кабель можно крепить на кабельных шинах с помощью кабельных хомутов или зажимов. Кабельные шины навешиваются на профиль рамы, их можно дополнительно зафиксировать винтом.

Материал:

– Листовая сталь

Поверхность:

– Оцинкованная

Комплект поставки:

– Вкл. крепежный материал

Для внутреннего монтажного уровня

Для шкафов		Кол-во	Арт. №
Ширина мм	Глубина мм		
600	600	4 шт.	7828.061
800	800	4 шт.	7828.081
1000	1000	4 шт.	7828.101
1200	1200	4 шт.	7828.121

Для внешнего монтажного уровня

Для шкафов		Кол-во	Арт. №
Ширина мм	Глубина мм		
600	600	4 шт.	7828.062
800	800	4 шт.	7828.082
1000	1000	4 шт.	7828.102
1200	1200	4 шт.	7828.122



Комплектующие:

- Кабельные хомуты, см. страницу 785
- Фиксатор-"липучка", см. страницу 785



Кабельные шины, с изменяемой глубиной

для TS, TS IT, TE

Для прокладки кабеля на раме шкафа и разгрузки от натяжения прокладываемого кабеля. его можно крепить на кабельных шинах с помощью кабельных хомутов или фиксаторов-"липучек".

Кабельные шины навешиваются непосредственно на 19" монтажную раму сзади поперек или по глубине шкафа между двумя монтажными рамами. Элемент фиксируется дополнительным креплением на винтах.

Раздвижная конструкция шин позволяет быструю подгонку их длины к существующему крепежному расстоянию между двумя 19" монтажными плоскостями.

Материал:

– Листовая сталь

Поверхность:

– Оцинкованная

Комплект поставки:

– Вкл. крепежные комплектующие

Крепежный размер ¹⁾ мм	Кол-во	Арт. №
325 – 575	4 шт.	7858.160
500 – 895	4 шт.	7858.162

¹⁾ Крепежный размер + 152 мм = расстояние между 19" плоскостями



Комплектующие:

- Кабельные хомуты, см. страницу 785
- Фиксатор-"липучка", см. страницу 785



Кабельные шины, универсальные

для свободной установки

Универсальные кабельные шины в двух исполнениях, длина крепления от 450 до 800 мм. Крепление на системные и монтажные шасси, а также монтаж непосредственно на монтажные панели или другие плоские части шкафа.

Материал:

– Листовая сталь

Поверхность:

– Оцинкованная

Комплект поставки:

– Вкл. крепежный материал

1 С-образная профильная шина

2 Шина с Т-образными зубцами

Исполнение	Кол-во	Арт. №
С-образная профильная шина	1 шт.	7016.140
Шина с Т-образными зубцами	1 шт.	7016.150



Прокладка кабеля



Кабельный органайзер

- Для надлежащего перенаправления кабелей, при соблюдении минимального радиуса изгиба, а также для размещения лишнего и резервного кабеля. Данные элементы используются для проводки кабеля отдельно или комбинируются. Комбинация позволяет создать полукруг или целый круг.
- Возможна установка на углах и кромках, позволяющая выполнить защищенную прокладку кабеля в этих местах
- Устанавливаемые над дугой фиксирующие зажимы удерживают проводимы кабель внутри элемента. Кроме того, допускается рядная установка элементов в осевом направлении, благодаря чему обеспечивается возможность подвода кабелей к монтажному уровню по U или канализирование кабельных стволлов между собой.

Материал:

– Пластик, UL 94-V0

Цвет:

– RAL 9005

Комплект поставки:

– Вкл. фиксирующие зажимы и крепежный материал

	Кол-во	Арт. №
Maxi-набор	20 шт.	5502.405

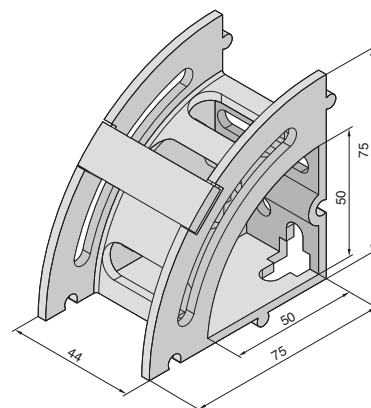

Кабельные органайзеры

Для удобной и правильной прокладки кабеля на боковой стороне 482,6 мм (19") профильных шин.

Материал:

– Сталь

Поверхность:

– Оцинкованная

Комплект поставки:

– Вкл. крепежные комплектующие

Размеры мм	Кол-во	Арт. №
125 x 85	10 шт.	7111.900
125 x 65	10 шт.	7111.000
85 x 43	10 шт.	7112.000

Ранжирующий органайзер

Для крепления большого количества кабелей. Ранжирующий органайзер для бокового крепления к 482,6 мм (19") профилям в сетевых шкафах шириной 800 мм.

Органайзер устанавливается асимметрично, обеспечивая свободное пространство ок. 110 мм перед 19" плоскостью. Таким образом, можно удобно распределить даже большое количество кабелей.

Материал:

– Сталь

Поверхность:

– Оцинкованная

Комплект поставки:

– Вкл. крепежный материал

Размеры мм	Кол-во	Арт. №
330 x 90/70	4 шт.	7220.600

Прокладка кабеля

Направляющая скоба ВОЛС

В пазы внутреннего корпуса вставляются распределенные кабели или кабели джампера ВОЛС. Резиновая лента удерживает различные оптоволоконные кабели до Ø 4,5 мм. Обеспечиваются разгрузка от натяжения и радиус изгиба.

Длина: 120 мм

Материал:

– 2 К-пластик

Цвет:

– Снаружи: RAL 7035
– Внутренний корпус: черный

Комплект поставки:

– Вкл. 2 резиновые ленты
– Комплект для соединения
– Крепежный материал

Крепление:

Прилагаемые крепежные уголки имеют универсальное применение, оптоволоконные кабели можно прокладывать по патч-панелям во всех направлениях.

- 1 Сбоку непосредственно на патч-панель
- 2 Перед патч-панелью
- 3 Сбоку рядом с патч-панелью
- 4 За патч-панелью

Кол-во	Арт. №
2 шт.	7116.500

 **В качестве альтернативы можно использовать:**

– Распределительная панель ВОЛС, 1 U, см. страницу 795

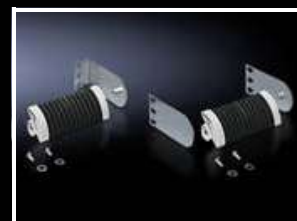

Опора для трассы кабеля

для TS, TS IT

Система опор, регулируемая по глубине, крепится на все шкафы TS глубиной 800 – 1200 мм, в которых крепление потолочной панели расположено с наружной стороны. Интегрированная системная перфорация для винтов или закладных гаек обеспечивает крепление кабельных лотков различных производителей.

- Возможна комбинация с вентиляторной панелью TS IT
- В комбинации с монтажной шиной может использоваться как опора для дополнительных направляющих кабельной прокладки или трубопроводов
- Высота опоры: 102 мм

Материал:

– Листовая сталь

Поверхность:

– Порошковое покрытие

Цвет:

– RAL 7035

Кол-во	Арт. №
2 шт.	7831.472

 **Комплектующие:**

– Саморезы со шлицем "звездочка" 5,5 x 13 мм, 2486.500, см. страницу 737
– Закладные гайки M6, 8800.340, см. страницу 736



Прокладка кабеля



Кабельная трасса

для TS, TS IT

- Для фиксации и прокладки кабелей при оборудовании сетей и серверов
- Монтаж при ширине 800 мм на всю глубину, при ширине 600 мм монтаж только за второй 19" плоскостью
- Быстрый монтаж без инструмента
- Возможность альтернативного крепления на винтах
- Многофункциональная перфорация комплектующих для прокладки кабеля

Материал:

- Листовая сталь

Поверхность:

- Окрашенная

Цвет:

- RAL 9005

Комплект поставки:

- Вкл. крепежный материал

Высота мм	Кол-во	Арт. №
2000 – 2200	1 шт.	5502.120

+ Комплектующие:

- Кабельные хомуты, см. страницу 785
- Фиксатор-"липучка", см. страницу 785
- Держатели "липучки", см. страницу 786
- Ранжирующий органайзер, см. страницу 788
- Кабельные гребенки, см. страницу 791

Кабельная трасса

для TE

Для вертикальной прокладки кабеля сбоку на 482,6 мм (19") монтажной раме для TE, независимо от рамы корпуса.

Материал:

- Листовая сталь

Поверхность:

- Оцинкованная

Комплект поставки:

- Вкл. крепежный материал

Ширина мм	Высота мм	Кол-во	Арт. №
100	1700	1 шт.	7000.685

Держатель излишков кабеля

Для крепления в задней зоне шкафа или для бокового крепления на сетевых шкафах. Держатель излишков кабеля может крепиться на всех направляющих по глубине или на шасси и шинах с шагом перфорации 25 мм, крепежный размер 150 мм. Возможно соединение элементов в линейку.

Материал:

- Окрашенная

Поверхность:

- Оцинкованная

Цвет:

- RAL 7035

Комплект поставки:

- Вкл. крепежный материал

Ш x В x Г мм	Кол-во	Арт. №
280 x 151 x 75	1 шт.	7220.500

Прокладка кабеля

Прокладка кабеля 19"

Кабельные гребенки

Для структурированной прокладки кабеля кабельные гребенки могут монтироваться в различных местах шкафа. Отдельные камеры В x Г: 34 x 80 мм

Материал:

- Несущий элемент: листовая сталь
- Кабельные гребенки, соединительные элементы: пластик

Цвет:

- RAL 9005

Комплект поставки:

- Кабельные гребенки
- Соединительные гребенки



19" крепление

Для горизонтальной прокладки кабеля внутри шкафа.

Благодаря открытым крепежным отверстиям их можно установить и в укомплектованный шкаф. Достаточно вставить их в 19" перфорацию и закрепить имеющимися крепежными винтами от установленного оборудования.

U	Количество соединительных элементов	Кол-во	Арт. №
4	2 шт.	4 шт.	7111.224
1	5 шт.	10 шт.	7111.214



Универсальное крепление для разностороннего применения

Для вертикальной и горизонтальной прокладки кабеля в шкафах и корпусах.

U	Количество соединительных элементов	Кол-во	Арт. №
4	2 шт.	4 шт.	7111.222
1	5 шт.	10 шт.	7111.212

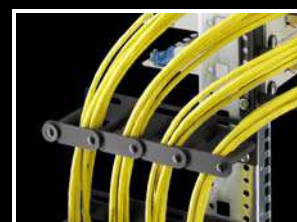

Соединительный элемент

Для соединения отдельных кабельных гребенок в единую систему (входят в комплект поставки).

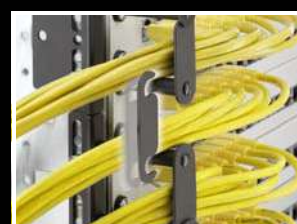

Кабельный канал

для TS IT, TE

- Высокая плотность монтажа целенаправленной прокладке кабеля в каждый U
- Кожух канала на шарнирах с обеих сторон съемный
- Соединение задняя стенка к задней стенке
- Простой и быстрый монтаж без инструментов благодаря быстродействующему креплению на переднем и заднем 19" монтажном профиле TS IT
- Опционально также на винтах

Материал:

- Листовая сталь
- Пластик UL 94-V0

Цвет:

- RAL 9005

Комплект поставки:

- 2 крышки
- 4 кабельных держателя для излишков кабеля
- Вкл. крепежный материал

Для ширины шкафа мм	Для высоты шкафа мм	U	Кол-во	Арт. №
800	2000	36	1 шт.	5502.105
800	2200	42	1 шт.	5502.145



Прокладка кабеля

Прокладка кабеля 19"

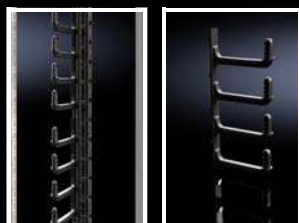

Кабельная гребенка 6 U

для TS IT

- Для целенаправленной прокладки кабеля в каждый U
- Простой монтаж без инструмента
- Возможна прокладка кабеля в сочетании с воздухопроводными панелями

Материал:

– Пластик UL 94-V0

Цвет:

– RAL 9005

Кол-во	Арт. №
14 шт.	5502.115

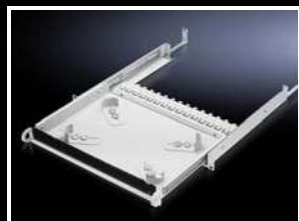

Поддон 19"

для размещения излишков кабеля

Поддон 1 U позволяет удобно, упорядоченно, компактно и надежно разместить лишний кабель на 19" плоскости.

- С передней стороны оснащен щеточным буртиком для ввода кабеля
- В задней части имеется рейка с Т-образными зубцами для фиксации кабеля
- Внутри полки расположены передвижные направляющие для укладки кабеля без изгибов
- Устанавливается между двумя 19" плоскостями с расстоянием от 435 до 750 мм, вне зависимости от системы шкафов

Материал:

– Листовая сталь

Поверхность:

– Окрашенная

Цвет:

– RAL 7035

Расстояние между плоскостями мм	Кол-во	Арт. №
435 – 750	1 шт.	7063.200

Комплект поставки:

- Вкл. телескопические направляющие и крепежный материал



Комплекующие:

- Фиксатор-"липушка" 7072.220/7072.230, см. страницу 785

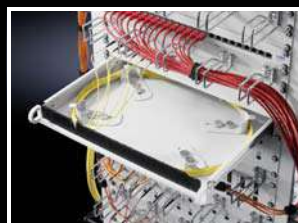

Распределительная панель

с пластиковыми органайзерами

Для горизонтального распределения кабеля при помощи 5 смонтированных кабельных органайзеров.

Кабельные органайзеры прилагаются отдельно.

Ширина: 482,6 мм (19")

Материал:

- Панель: листовая сталь
- Органайзеры: полиамид

U	Размер органайзера, мм	Кол-во	Арт. №
1	70 x 44	1 шт.	7159.035

Цвет:

– RAL 7035

Указание:

- Все указанные размеры внешние

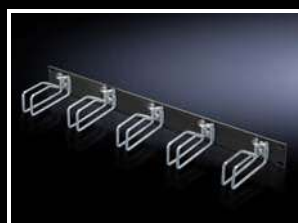

Распределительная панель

со стальными органайзерами

Для горизонтального распределения кабеля при помощи 5 смонтированных кабельных органайзеров.

Ширина: 482,6 мм (19")

Материал:

- Панель: листовая сталь
- Органайзеры: сталь

Поверхность:

- Органайзеры: оцинкованные

Указание:

- Все указанные размеры внешние



U	Размер органайзера мм	Цвет		Кол-во	Арт. №
		RAL 7035	RAL 9005		
1	43 x 55	■	–	1 шт.	7257.200
1	43 x 55	–	■	1 шт.	5502.205
1	43 x 105	■	–	1 шт.	7257.035
1	43 x 105	–	■	1 шт.	7257.005
2	85 x 125	■	–	1 шт.	7257.100
2	85 x 125	–	■	1 шт.	7257.105

Прокладка кабеля

Прокладка кабеля 19"

Распределительная панель с кабельными гребенками

482,6 мм (19")

Для горизонтальной прокладки кабеля с помощью органайзеров. Возможность размыкания отдельных скоб позволяет удобно модифицировать и расширять прокладку кабеля.

Материал:

- Панель: листовая сталь, окрашенная
- Кабельные гребенки: пластик

U	Глубина гребенок мм	Кол-во поперечин/U	Цвет		Кол-во	Арт. №
			RAL 7035	RAL 9005		
1	ок. 80	5	■	–	1 шт.	7257.050
1	ок. 80	5	–	■	1 шт.	5502.225

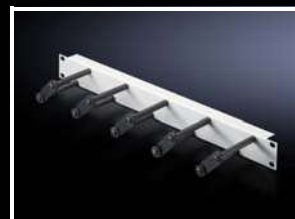

Распределительная панель, 2 U

482,6 мм (19")

Короб для прокладки кабеля имеет сверху вырезы, через которые можно производить ввод кабеля. Спереди распределительная панель оборудована крышкой с замками, это обеспечивает оптимальный доступ к кабелям. Сзади кабели можно вводить через вырез с щеточными буртиками.

Материал:

- Листовая сталь

Поверхность:

- Окрашенная

U	Глубина мм	Цвет		Кол-во	Арт. №
		RAL 7035	RAL 9005		
2	55	■	–	1 шт.	7158.035
2	55	–	■	1 шт.	5502.235



Панель с лотком для прокладки кабеля

482,6 мм (19")

Для размещения кабеля.

Материал:

- Листовая сталь

Поверхность:

- Окрашенная

U	Глубина мм	Цвет		Кол-во	Арт. №
		RAL 7035	RAL 9005		
1	85	■	–	1 шт.	7149.135
1	85	–	■	1 шт.	5502.245



Прокладка кабеля

Прокладка кабеля 19"

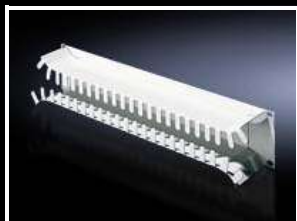

Панель для прокладки кабеля, 2 U

Для прокладки оптоволоконного и медного кабеля. Отходящие от патч-панели кабели прокладываются через вырезы в поддоны и могут отводиться в сторону. Скругленные отверстия предохраняют изоляцию кабеля от повреждения.

Ширина: 482,6 мм (19")
Глубина: 86,5 мм

Материал:

– Листовая сталь

Поверхность:

– Окрашенная

Цвет:

– RAL 7035

U	Кол-во	Арт. №
2	1 шт.	7269.135



Кабельный распределительный канал, горизонтальный 482,6 мм (19")

Канал позволяет быструю, скрытую прокладку кабеля, это также относится к большому количеству кабелей прокладываемым к компонентам на 19" монтажной плоскости. Большие вырезы обеспечивают удобную прокладку кабелей без загибов к компонентам сверху и снизу. Для простоты использования всю переднюю фальш-панель можно удалить с помощью быстрых замков. После размещения кабелей они удерживаются фиксаторами-"липучками", а канал снова можно закрыть.

Глубина: 87,8 мм

Материал:

– Листовая сталь

Поверхность:

– Окрашенная

Цвет:

– RAL 7035

Комплект поставки:

– Вкл. 5 фиксаторов-"липучек"

U	Кол-во	Арт. №
2	1 шт.	7158.100

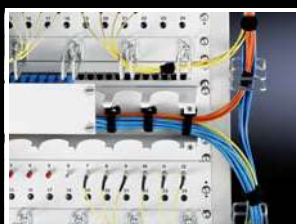

Кабельный поддон, 2 U

Для боковой прокладки и распределения оптоволоконного и медного кабеля. Таким образом кабели, введенные через верхнюю часть стойки, можно проложить по боковой стороне профильных шин.

Ширина: 482,6 мм (19")
Глубина: 85 мм

Материал:

– Листовая сталь

Поверхность:

– Окрашенная

Цвет:

– RAL 7035

U	Кол-во	Арт. №
2	1 шт.	7269.235

Прокладка кабеля

Прокладка кабеля 19"

Распределительная панель ВОЛС, 1 U

482,6 мм (19")

Интегрированные спереди 4 направляющих скобы для ВОЛС позволяют оптимально распределять макс. 48 кабелей.

Материал:

- Панель: листовая сталь
- Органайзеры: 2 К-пластик

Цвет:

- Панель: RAL 7035
- Направляющие скобы, снаружи: RAL 7035, внутренний корпус черный

U	Кол-во	Арт. №
1	1 шт.	7256.035

 **В качестве альтернативы можно использовать:**

- Распределительная панель ВОЛС 7116.500, см. страницу 789



Панель для ввода кабеля

482,6 мм (19")

Вырез 390 x 40 мм (2 U) или 390 x 20 мм (1 U) с щеточным вводом.

Материал:

- Панель: листовая сталь, окрашенная
- Щеточный буртик: пластик

Цвет:

- RAL 9005

U	Вырез мм	Цвет	Кол-во	Арт. №
1	390 x 20	RAL 7035	1 шт.	7140.535
1	390 x 20	RAL 9005	1 шт.	5502.255
2	390 x 40	RAL 7035	1 шт.	7150.535
2	390 x 40	RAL 9005	1 шт.	5502.265



Прокладка кабеля на 482,6 мм (19") плоскости

Для правильной прокладки кабеля на 482,6 мм (19") монтажных системах с одной или двумя крепежными плоскостями предусмотрены пять систем фиксации кабеля:

Материал:

- Листовая сталь

Поверхность:

- Оцинкованная

Комплект поставки:

- Вкл. крепежный материал

1 С-образная профильная шина

для крепления между любыми 482,6 мм (19") плоскостями, для кабельных зажимов

С-образная профильная шина	Кол-во	Арт. №
482,6 мм (19") плоскости	6 шт.	7016.100

2 Кабельные шины

для крепления между любыми 482,6 мм (19") плоскостями, для кабельных хомутов.

Кабельная шина	Кол-во	Арт. №
482,6 мм (19") плоскости	6 шт.	7016.110

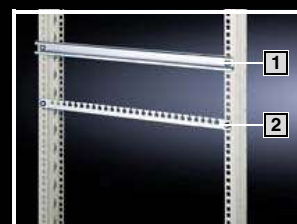

19" монтажное оборудование

Поворотные рамы



Поворотная рама, малая

Монтаж в шкафы TS, SE шириной 600 мм и 800 мм

Для монтажа 482,6 мм (19") оборудования.

Материал:

– Листовая сталь

Поверхность:

– Оцинкованная

Комплект поставки:

– Вкл. поворотный замок под ключ с двойной бородкой и детали для установки на монтажный комплект

Монтаж	спереди, сверху/снизу	со смещением назад, сверху/снизу	со смещением назад/спереди, в середине

U	Кол-во	Арт. №
3	1 шт.	2377.030
6	1 шт.	2377.060
9	1 шт.	2377.090
12	1 шт.	2377.120
15	1 шт.	2377.150
18	1 шт.	2377.180

Дополнительно необходимо:

		для ширины шкафа			
		600	800		
[1]	Монтажный комплект	1 компл.			
		2377.860	2377.880		
[2]	Монтажные шасси PS, необходимо 2 или 4 шт.	для глубины шкафа мм		Страница	
		400	4 шт.	4374.000	722
		500	4 шт.	4375.000	722
		600	4 шт.	4376.000	722
		800	4 шт.	4377.000	722
	Комбинированный держатель, необходимо 2 шт. на монтажные шасси PS	6 компл.		8800.330	731
Комплекующие					
	Замочные вкладыши, исполнение D			2484.000	680

Указание:

– Для фиксации открытой рамы необходим фиксатор поворотной рамы, см. страницу 799

19" монтажное оборудование

Поворотные рамы

Поворотная рама, большая без панели, для шкафов шириной 600 или 1200 мм

Для монтажа 482,6 мм (19") оборудования.

Материал:

– Листовая сталь

Поверхность:

– Оцинкованная

Комплект поставки:

– Вкл. поворотный замок под ключ с двойной бородкой и детали для установки на монтажный комплект

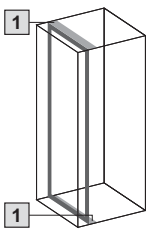
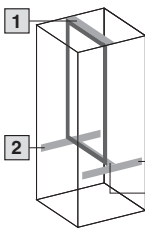
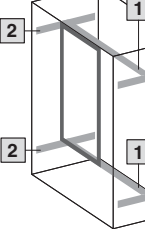
Монтаж	Полная комплектация, спереди/со смещением назад	Секционный монтаж сверху, спереди/со смещением назад	Секционный монтаж в середине, спереди/со смещением назад
			

Для ширины шкафа мм			600	1200
U	Для мин. высоты шкафа мм	Кол-во	Арт. №	
22	1200	1 шт.	2322.700	
31	1600	1 шт.	2331.700	
36	1800	1 шт.	2336.700	
40	2000	1 шт.	2340.700	
45	2200	1 шт.	2345.700	

Комплекующие		Стр.
Замочные вкладыши, исполнение D	2484.000	680

Дополнительно необходимо:

1 Монтажные комплекты

Для шкафа		Шарнир	Нагрузка	Арт. №	Кол-во
TS	SE				
■	■	130°	< 1500 Н ²⁾	1994.835	–
■	■	130°	< 1500 Н ²⁾	–	1996.835
■	■	130°	< 1500 Н ¹⁾	–	1996.535

¹⁾ Установка возможна только при демонтированной направляющей шине монтажной панели

²⁾ Максимальная нагрузка 800 Н при демонтированной направляющей шине монтажной панели TS

2 Для TS, SE:

системные шасси TS 23 x 73 мм, необходимо 2 или 4 шт.

Установка в шкафы глубиной мм	Кол-во	Арт. №	Страница
400	4 шт.	8612.040 ¹⁾	717
500	4 шт.	8612.550	718
600	4 шт.	8612.560	718
800	4 шт.	8612.580	718
1000	4 шт.	8612.500	718
1200	4 шт.	8612.520	718

¹⁾ Системные шасси TS 17 x 73 мм

Указание:

– Для фиксации открытой рамы необходим фиксатор поворотной рамы, см. страницу 799



19" монтажное оборудование

Поворотные рамы



Поворотная рама, большая

с панелью, для шкафов шириной 800 мм
Для монтажа 482,6 мм (19") оборудования.

Материал:

– Листовая сталь

Поверхность:

– Рама: оцинкованная
– Панель: окрашенная

Цвет:

– RAL 7035

Комплект поставки:

– Вкл. поворотный замок под ключ с двойной бородкой и детали для установки на монтажный комплект

Монтаж	Полная комплектация, ширина 800 мм, спереди/со смещением назад	Секционный монтаж сверху, ширина 800 мм, спереди/со смещением назад	Секционный монтаж в середине (по высоте), ширина 800 мм, спереди/со смещением назад

Положение монтажа	сбоку	в середине
с шарниром	130°/180°	180°

Для ширины шкафа мм			800	
U	Для мин. высоты шкафа мм	Кол-во	Арт. №	
22	1200	1 шт.	2323.235	2324.235
31	1600	1 шт.	2332.235	–
36	1800	1 шт.	2337.235	2338.235
40	2000	1 шт.	2341.235	2342.235
45	2200	1 шт.	2346.235	2347.235

Исполнение для тяжелого оборудования¹⁾

U	Для высоты шкафа мм	Кол-во	Арт. №	
40	2000	1 шт.	7858.100	–

Комплектующие

Система замков Ergoform-S	см. страницу 678
Замочные вкладыши, исполнение А	см. страницу 680

Дополнительно необходимо:

1) Монтажные комплекты

Для шкафа		Шарнир	Нагрузка	Арт. №	Кол-во
TS	SE				
■	■	130°	< 1500 Н ³⁾	1995.235	1 шт.
■	■		< 1500 Н ²⁾	1995.835	1 шт.
■	■	180°	< 1200 Н ³⁾	1997.235	1 шт.
■	■		< 1200 Н ²⁾	1997.835	1 шт.

¹⁾ Нагрузочная способность 350 кг, вкл. монтажный комплект, для высоты шкафа 2000 мм

²⁾ Установка возможна только при демонтированной направляющей шине монтажной панели

³⁾ Максимальная нагрузка 800 Н при демонтированной направляющей шине монтажной панели TS

2) Для TS, SE: системные шасси TS 23 x 73 мм, необходимо 2 или 4 шт.

Монтаж по ширине/глубине шкафа TS	Кол-во	Арт. №	Страница
400	4 шт.	8612.040 ¹⁾	717
500	4 шт.	8612.550	718
600	4 шт.	8612.560	718
800	4 шт.	8612.580	718
1000	4 шт.	8612.500	718
1200	4 шт.	8612.520	718

¹⁾ Системные шасси TS 17 x 73 мм

Указание:

– Для фиксации открытой рамы необходим фиксатор поворотной рамы, см. страницу 799

19" монтажное оборудование

Поворотные рамы

Компактная поворотная рама для АЕ

Для монтажа электронного оборудования, 482,6 мм (19") по всей высоте.

Техническое описание:

– Прочная на изгиб рама, сварная из трубы прямоугольного сечения и трижды окантованного несущего профиля

Материал:

– Листовая сталь

Цвет:

– RAL 7035

Комплект поставки:

– Вкл. замок под ключ с двойной бородкой и монтажные комплектующие

Ширина мм	600	600	600/760
Высота мм	380	600	760
U	6	11	14
Кол-во	1 шт.	1 шт.	1 шт.
Арт. №	2026.200	2027.200	2034.200



Комплектующие:

– Замочный вкладыш 41 мм, исполнение С, см. страницу 680



Фиксатор поворотной рамы

Удерживает поворотную раму в открытом положении.

Монтаж на поворотной раме, большой:

- 1979.200, в верхней части шкафа
- 1980.200, в нижней части шкафа (со стопором на 160°)

Монтаж на поворотной раме, малой:

- 1979.200, монтируется сверху или снизу на монтажный комплект

	Кол-во	Арт. №
с шарнирами 130°	5 шт.	1979.200
с шарнирами 180°	1 шт.	1980.200



Направляющие шины

Для поддержки тяжелого электронного оборудования в 482,6 мм (19") поворотной раме.

Материал:

– Листовая сталь

Поверхность:

– Оцинкованная

Для оборудования с макс. монтажной глубиной	Кол-во	Арт. №
Т макс. < 190 мм	10 шт.	1962.200
Т макс. < 190 мм	10 шт.	1963.200

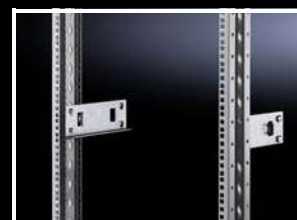

19" монтажное оборудование

Комплектующие для Data Rack

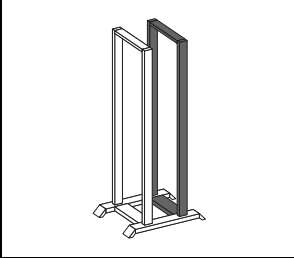

Вторая монтажная рама

Для установки 482,6 мм (19") сетевых компонентов или для крепления приборных полок и направляющих шин. Передняя 482,6 мм (19") перфорация профилей, расстояние между центрами отверстий 465 мм, сзади 470 мм, подходит для крепления патч-панелей и шин для прокладки кабелей. Монтажная рама устанавливается с шагом в 50 мм. Минимальное расстояние между плоскостями 150 мм, максимальное 350 мм.

Материал:

– Листовая сталь, 2 мм

Поверхность:

– Окрашенная

Цвет:

– Профили рамы: RAL 7035
– Панель: RAL 5018

Комплект поставки:

– 1 прочная на изгиб профильная рама
– Монтажные комплектующие

U	Кол-во	Арт. №
31	1 шт.	7296.000
36	1 шт.	7297.000
40	1 шт.	7298.000
45	1 шт.	7299.000

+ Комплектующие:

– Направляющие по глубине, см. страницу 800

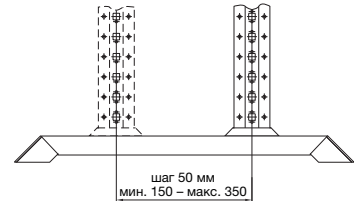

Соединитель

Для создания рядов распределительных стоек или для прокладки кабеля между стойками Data Rack.

Технические характеристики:

– Длина: 53 мм

Кол-во	Арт. №
3 шт.	7494.000

Материал:

– Листовая сталь

Поверхность:

– Окрашенная

Цвет:

– RAL 7035

Комплект поставки:

– Вкл. крепежный материал



Направляющие по глубине

Для крепления и стабилизации двух 482,6 мм (19") монтажных рам в стойке Data Rack. Направляющая по глубине регулируется по длине, можно установить длину, соответствующую расстоянию между крепежными плоскостями в 250, 300 и 350 мм.

Кол-во	Арт. №
2 шт.	7401.000

Материал:

– Листовая сталь

Поверхность:

– Окрашенная

Цвет:

– RAL 7035

Комплект поставки:

– Вкл. крепежный материал



Направляющая шина, сквозная

для двух монтажных рам, 482,6 мм (19")

Для поддержки тяжелых компонентов в Data Rack.

Крепежный размер направляющих выбран таким образом, чтобы он комбинировался с дюймовыми приборными полками глубиной 500 мм. Расстояние между монтажными рамами должно быть 350 мм.

Кол-во	Арт. №
2 шт.	7402.000

Материал:

– Листовая сталь

Поверхность:

– Оцинкованная

Комплект поставки:

– Вкл. крепежный материал

! Дополнительно необходимо:

– Вторая монтажная рама, см. страницу 800

+ Комплектующие:

– Приборная полка глубиной 500 мм, см. страницу 739

19" монтажное оборудование

Профильные шины

Адаптерные профили, 482,6 мм (19")

для TS, SE

Для крепления крейтов и другого оборудования. Для секционного монтажа адаптерные профили могут быть укорочены.

Комплект поставки:

– Вкл. крепежный материал

Указание:

– Размер 482,6 мм (19") образуется при монтаже на раму шкафа TS у шкафов шириной 600 мм



Комплектующие:

- Декоративные панели, см. страницу 802
- Закладные гайки, см. страницу 815
- Крепежные винты, см. страницу 737
- Направляющие шины с односторонним креплением, см. страницу 808
- Направляющие шины с двусторонним креплением, см. страницу 808
- Монтажный комплект для приборной полки, см. страницу 811



Для системы шкафов TS¹⁾

Для высоты шкафа мм	Материал	U	Кол-во	Арт. №
1600	Алюминиевый прессованный профиль	33	4 шт.	8613.060
1800		38	4 шт.	8613.080
2000		42	4 шт.	8613.000

¹⁾Для задней стороны шкафа для электронного оборудования, см. страницу 802

Примеры монтажа для TS:

Рисунок 1



Рисунок 2



Рисунки 1 и 2:

Адаптерный профиль или элемент, установлен непосредственно на вертикальный профиль спереди. Если необходимо установить направляющие шины с двусторонним креплением (см. страницу 808), эти же профили или элементы необходимо установить и сзади на вертикальный профиль.

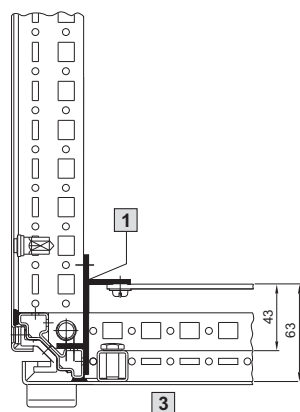
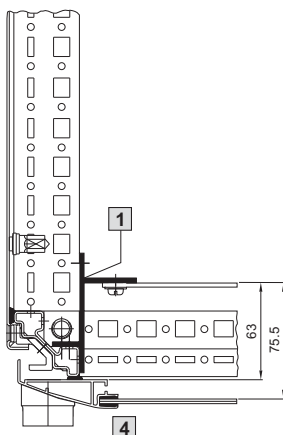
Рисунок 3



Рисунок 5



Рисунок 3:

Различные варианты использования глубины шкафа предоставляются при монтаже на двух вертикально установленных монтажных шасси PS.

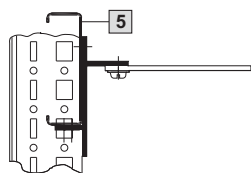
Рисунки 4 и 5:

При установке адаптерной шины для совместимости с PS образуется больше свободного пространства у двери. В этом положении могут быть установлены направляющие шины с односторонним креплением.

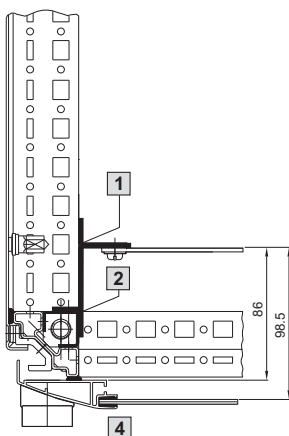
Рисунок 4

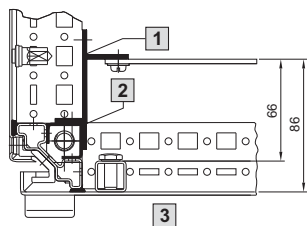

1 Адаптерный профиль/элемент

2 Адаптерная шина

3 Стальная дверь TS

4 Обзорная дверь TS

5 Монтажные шасси

19" монтажное оборудование

Профильные шины



Адаптерные элементы, 482,6 мм (19")

для TS, SE

"Отрезок" адаптерного профиля длиной 1 U. Для установки отдельных крейтов и другого оборудования.

Комплект поставки:

- Вкл. крепежный материал

Примеры монтажа:

Можно найти см. на странице 801

Указание:

- Размер 482,6 мм (19") образуется при монтаже на раму шкафа TS у шкафов шириной 600 мм
- Комплект адаптеров 7246.100 для шкафов шириной 800 мм, см. страницу 809



Адаптерные профили, 482,6 мм (19")

для шкафов TS для электронного оборудования, задняя сторона

Для двухсторонней установки крейтов и для крепления направляющих шин 8613.150, 8613.160 и 8613.180 (см. страницу 808).

Устанавливаются на внутренний монтажный уровень. Внешний монтажный уровень можно использовать, например, для прокладки кабеля при помощи системных шасси TS, установленных по глубине шкафа.

Материал:

- Алюминиевый прессованный профиль

Комплект поставки:

- Вкл. крепежный материал

Указание:

- Исполнение аналогично адаптерным профилям, 482,6 мм (19") (см. страницу 801), но с ассиметричной высотой, подходит для шкафа TS для электронного оборудования



Декоративные панели, 482,6 мм (19"), горизонтальные для адаптерных профилей

Для закрытия пространства между установленным по всей высоте шкафа оборудованием, 482,6 мм (19") и общей монтажной высотой шкафа.

Материал:

- Алюминиевый прессованный профиль

Комплект поставки:

- Вкл. крепежный материал



Профильные шины, 482,6 мм (19") для базовых корпусов Outdoor

Для монтажа 19" оборудования в корпусах Outdoor. Профильные шины монтируются на произвольную глубину с шагом 25 мм. Для крепления профильных шин необходим монтажный уголок.

Материал:

- Листовая сталь

Поверхность:

- Оцинкованная

Комплект поставки:

- Вкл. крепежный материал

U	Кол-во	Арт. №
1	4 шт.	8613.010

⊕ Комплектующие:

- Закладные гайки, см. страницу 815
- Крепежные винты, см. страницу 737
- Направляющие шины с двухсторонним креплением, см. страницу 808
- Монтажный комплект для приборной полки, см. страницу 811

Для высоты шкафа мм	U	Кол-во	Арт. №
1600	33	2 шт.	8613.360
2000	42	2 шт.	8613.300

⊕ Комплектующие:

- Закладные гайки, см. страницу 815
- Крепежные винты, см. страницу 737
- Направляющие шины с двухсторонним креплением, см. страницу 808
- Монтажный комплект для приборной полки, см. страницу 811

⇒ В качестве альтернативы можно использовать:

- Адаптерные элементы, 482,6 мм (19"), см. страницу 802

Для высоты шкафа мм	Кол-во	Арт. №
1600/2000	2 шт.	8613.040
1800/2200	2 шт.	8613.030

Для высоты корпуса мм	U	Кол-во	Арт. №
1200	24	2 шт.	7688.000

⚠ Дополнительно необходимо:

- Монтажный уголок, см. страницу 803

19" монтажное оборудование

Профильные шины

Монтажный уголок

для профильных шин 482,6 мм (19")

Материал:

– Листовая сталь

Поверхность:

– Оцинкованная

Комплект поставки:

– Вкл. крепежный материал

Для ширины шкафа мм	Монтаж (в середине)	Кол-во	Арт. №
600/1200	дюймовые	2 шт.	7696.000
800	дюймовые/ метрические	2 шт.	7698.000

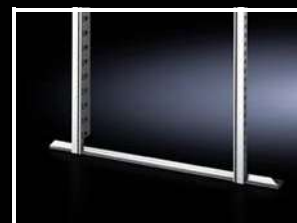

Монтажная рама, 482,6 мм (19")

для TS, TS IT

Сварная 482,6 мм (19") монтажная рама для интеграции дюймовой монтажной плоскости внутри рамного каркаса TS. Профиль аналогичен TS IT для полной совместимости систем, включая монтаж без инструментов. Крепление с переменной глубиной между потолочной рамой и рамой основания. Единицы высоты пронумерованы в двух направлениях. Передняя монтажная рама подготовлена для интеграции средств прокладки кабеля и динамического контроля стойки (RFID), задняя монтажная рама для компактного крепления токовых шин PDU, с двух сторон по принципу "O U".

Материал:

– Листовая сталь

Поверхность:

– С грунтовкой

Цвет:

– RAL 9005

Нагрузочная способность:

– До 10000 Н статической нагрузки, при равномерном распределении нагрузки на две 482,6 мм (19") монтажные рамы, при полной комплектации.

Комплект поставки:

– Вкл. крепежный материал

Указание:

– Внешняя монтажная рама каркаса шкафа остается доступной для монтажа прочих элементов, возможна установка воздухопроводных панелей по периметру

Для ширины шкафа мм	Для высоты шкафа мм	Положение монтажа	Кол-во	Арт. №
600	1800	спереди	1 шт.	5501.242
600	1800	сзади	1 шт.	5501.245
800	1800	спереди	1 шт.	5501.252
800	1800	сзади	1 шт.	5501.255
600	2000	спереди	1 шт.	5501.262
600	2000	сзади	1 шт.	5501.265
800	2000	спереди	1 шт.	5501.272
800	2000	сзади	1 шт.	5501.275
600	2200	спереди	1 шт.	5501.282
600	2200	сзади	1 шт.	5501.285
800	2200	спереди	1 шт.	5501.292
800	2200	сзади	1 шт.	5501.295

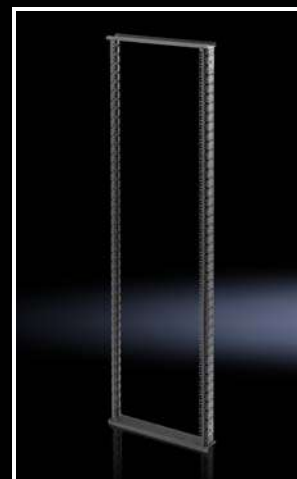
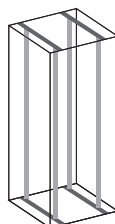

Дополнительное крепление профильных шин

для TS IT

Препятствует возможному скручиванию профильных шин при неравномерно распределенной нагрузке. Крепится непосредственно между профильной шиной и внешним монтажным уровнем рамного каркаса TS.

Материал:

– Листовая сталь

Поверхность:

– Окрашенная

Цвет:

– RAL 9005

Комплект поставки:

– Вкл. крепежный материал

Для ширины шкафа мм	Кол-во	Арт. №
600	2 шт.	5501.225
800	2 шт.	5501.235

! Дополнительно необходимо:

– Системные шасси TS 17 x 73 мм, см. страницу 717



Указание по монтажу:

– Для внутреннего монтажного уровня дополнительно необходимы системные шасси TS 17 x 73 мм



19" монтажное оборудование

Профильные шины



Профильные шины, 482,6 мм (19")

для TS

L-образный уголок

L-образные профильные шины предназначены для крепления серверного оборудования. Нанесенная разметка U спереди облегчает монтаж дюймового оборудования на профильные шины.

Техническое описание:

- Интегрированная 482,6 мм (19") перфорация (стандарт EIA)
- Круглые и прямоугольные отверстия сбоку.

Материал:

- Листовая сталь, 2 мм

Поверхность:

- Оцинкованная

Комплект поставки:

- Вкл. крепежный материал

Полная комплектация высоты стойки мм	U	Кол-во	Арт. №
1800	38	2 шт.	7827.181
2000	42	2 шт.	7827.201
2200	47	2 шт.	7827.221

! Дополнительно необходимо:

- Системные шасси TS или монтажный уголок TS как монтажный комплект для профильных шин, см. страницу 804

+ Комплектующие:

- Дополнительное крепление профильных шин для L-образных профильных шин 7824.135, см. страницу 805
- 19" фиксатор, 1 U 2090.000, см. страницу 815
- Крепление приборных полок: Адаптер DK 7827.300, см. страницу 746

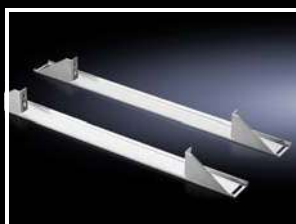

Монтажный уголок TS

для L-образных профильных шин в TS, 482,6 мм (19")

Установка в шкафы шириной 800 мм

Монтажные уголки крепятся по ширине шкафа на раму корпуса.

Профильная шина закрепляется на уголках сверху и снизу. Уголки обеспечивают оптимальное свободное боковое пространство для прокладки кабеля. При частичной комплектации шкафа, можно закрепить монтажные уголки на системных шасси TS 17 x 73 мм, на внешнем и внутреннем монтажном уровне рамы шкафа. Продольные крепежные отверстия позволяют осуществлять монтаж с изменяемой глубиной.

Положение монтажа	Кол-во	Арт. №
среднее	2 шт.	7827.480

Материал:

- Листовая сталь

Поверхность:

- Оцинкованная

Комплект поставки:

- Вкл. крепежный материал

+ Комплектующие:

- Для частичной комплектации, системные шасси TS 17 x 73 мм, см. страницу 717 – 718
- Для секционного монтажа, профильные шины, L-образные, см. страницу 804

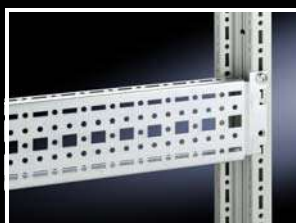
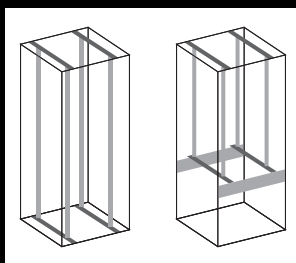

Системные шасси TS в качестве монтажного комплекта

для L-образных профильных шин в TS, 482,6 мм (19")

Установка в шкафы шириной 600 мм

Монтажный комплект состоит из 4 системных шасси TS 17 x 73 мм, на которые крепятся профильные шины. Одного комплекта достаточно для создания одной или двух дюймовых крепежных плоскостей. Для тяжелого оборудования рекомендуется установить дополнительные системные шасси посередине.

Для шкафов		Кол-во	Арт. №
Ширина мм	Глубина мм		
600	600	4 шт.	8612.060
600	800	4 шт.	8612.080
600	1000	4 шт.	8612.000
600	1200	4 шт.	8612.020

Материал:

- Листовая сталь

Поверхность:

- Оцинкованная

Комплект поставки:

- Вкл. крепежный материал

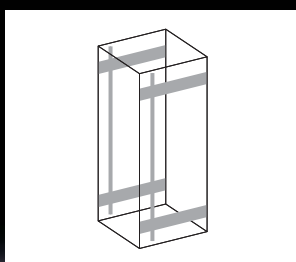

19" монтажное оборудование

Профильные шины

Дополнительное крепление профильных шин

для монтажа L-образных профильных шин в TS

Дополнительное крепление не допускает деформации смонтированных на монтажных уголках профильных шин при неравномерно распределенной нагрузке. Оно крепится напрямую к 482,6 мм (19") профильным шинам и системным шасси, установленным по глубине шкафа (внутренний уровень).

Материал:

– Листовая сталь

Комплект поставки:

– Вкл. крепежный материал

Для ширины шкафа мм	Кол-во	Арт. №
800	2 шт.	7284.135

! Дополнительно необходимо:

– Системные шасси TS, для внутреннего монтажного уровня, см. страницу 717 – 718



Крепежный набор, 2 U

для дюймового оборудования

Позволяет быстро и легко монтировать дополнительные 2 U оборудования внутри корпуса, при помощи крепления к раме шкафа или сбоку к установленным профильным шинам. Крепление уголков при помощи продольных отверстий позволяет свободно выбирать расстояние между двумя монтажными уголками, реализуя тем самым и другие дюймовые монтажные размеры. Второй ряд отверстий служит для опционального крепления дополнительного оборудования.

Кол-во	Арт. №
2 шт.	7246.420

Материал:

– Листовая сталь

Поверхность:

– Оцинкованная

Комплект поставки:

– Вкл. крепежный материал

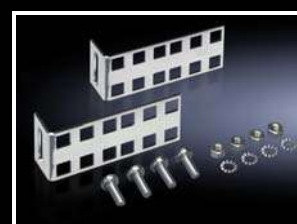

Профильные шины, дюймовые

для FlatBox

L-образный уголок в качестве 2-й крепежной плоскости

Материал:

– Листовая сталь, окрашенная

Комплект поставки:

– Вкл. крепежный материал для быстрого монтажа без инструмента

U	Кол-во	Арт. №
6	2 шт.	7507.706
9	2 шт.	7507.709
12	2 шт.	7507.712
15	2 шт.	7507.715
18	2 шт.	7507.718
21	2 шт.	7507.721

Указание:

– Второе крепежная плоскость всегда заказывается по высоте корпуса
– Секционный монтаж не возможен



Мерная клейкая лента, 482,6 мм (19")

Из прочной алюминиевой фольги, простая в использовании, с длительным сроком службы. С цифровой маркировкой стандартного дюймового размера для четкого обозначения отдельных единиц высоты. Двухсторонняя надпись позволяет свободно выбирать направления отсчета, максимально до 56 U. Таким образом, обеспечивается однозначное документирование монтажа оборудования.

Материал:

– Алюминиевая фольга

Область маркировки U	Кол-во	Арт. №
1 – 56	1 шт.	7950.100



19" монтажное оборудование

Направляющие шины

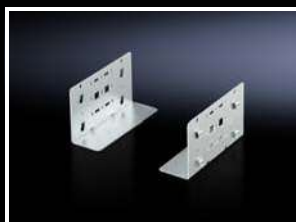

Направляющие шины, жесткий монтаж

для TS IT

Для монтажа на 19" крепежной плоскости.

- Системная перфорация для крепления комплектующих и вентиляции активных компонентов

Нагрузочная способность:

– 30 кг, статическая

Материал:

– Листовая сталь

Поверхность:

– Оцинкованная

Комплект поставки:

– Вкл. крепежный материал

U	Длина мм	Кол-во	Арт. №
2	150	2 шт.	5501.400

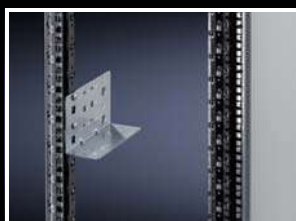

Направляющие шины, жесткий монтаж

для TS IT

Для монтажа между двумя 19" крепежными плоскостями.

- В качестве опоры для тяжелого оборудования
- Боковая системная перфорация для монтажа комплектующих и вентиляции компонентов с боковым выпуском воздуха
- Простое навешивание в системную перфорацию TS IT

Нагрузочная способность:

– 80 кг, статическая

Материал:

– Листовая сталь

Поверхность:

– Оцинкованная

Комплект поставки:

– Вкл. крепежный материал

Указание:

– Эффективная опорная поверхность с каждой из сторон 35 мм

U	Расстояние между 19" плоскостями мм	Кол-во	Арт. №
1	345	2 шт.	5501.410
1	445	2 шт.	5501.420
1	545	2 шт.	5501.430
1	645	2 шт.	5501.440
1	745	2 шт.	5501.450

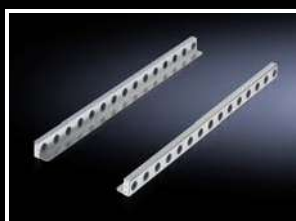

Направляющие шины для тяжелого оборудования

для TS IT, TE

Для L-образных профильных шин или 482,6 мм (19") монтажных рам и смонтированного расстояние между плоскостями 745 мм. Быстро и легко монтируются, благодаря язычкам для подвешивания на заднюю плоскость.

Материал:

– Листовая сталь

Поверхность:

– Оцинкованная

Нагрузочная способность (статическая):

– 1000 Н

Комплект поставки:

– Вкл. крепежный материал

Расстояние между 19" плоскостями мм	Опорная поверхность, ширина мм	Опорная поверхность, глубина мм	Кол-во	Арт. №
745	50	734	2 шт.	7063.740



19" монтажное оборудование

Направляющие шины

Направляющие шины, жесткий монтаж

для TE

Для монтажа между передней и задней 19" монтажными плоскостями. Направляющие шины позволяют поддерживать тяжелое дюймовое оборудование.

Материал:

– Листовая сталь

Поверхность:

– Оцинкованная

Нагрузочная способность (статическая):

– 800 Н

Комплект поставки:

– Вкл. крепежный материал

Расстояние между 19" плоскостями мм	Опорная поверхность, ширина мм	Опорная поверхность, глубина мм	Кол-во	Арт. №
395	85	324	2 шт.	7963.310
495	85	424	2 шт.	7963.410
595	85	524	2 шт.	7963.510
695	85	624	2 шт.	7963.610
795	85	724	2 шт.	7963.710



Направляющие шины, с регулировкой глубины

482,6 мм (19") для TS IT, TE

Для монтажа между передней и задней монтажными плоскостями.

- В качестве опоры для тяжелого оборудования
- Для индивидуальной адаптации к расстоянию между 19" плоскостями
- Быстрый монтаж без инструмента одним человеком с передней стороны шкафа
- Все три крепежных отверстия системной перфорации доступны для крепления встраиваемых компонентов
- В качестве альтернативы возможно крепление на 482,6 мм (19") системную перфорацию

Расстояние между 19" плоскостями мм	Нагрузочная способность кг	Кол-во	Арт. №
400 – 600	80	2 шт.	5501.460
600 – 900	150	2 шт.	5501.480

Материал:

– Листовая сталь

Поверхность:

– Оцинкованная

Комплект поставки:

– Вкл. крепежный материал

Указание:

– Эффективная опорная поверхность с каждой из сторон 25 мм



Направляющие шины, с регулировкой глубины, 1 U

для TS, TE

Для непосредственного крепления на 482,6 мм (19") системную перфорацию без потери в U. Направляющие шины вытягиваются на необходимую длину и закрепляются между передней и задней монтажными плоскостями на 19" перфорацию.

Нагрузочная способность:

– 20 кг статическая нагрузка

Материал:

– Листовая сталь

Поверхность:

– Оцинкованная

Комплект поставки:

– Вкл. крепежный материал

Расстояние между 19" плоскостями мм	Опорная поверхность мм	Кол-во	Арт. №
390 – 550	30	2 шт.	7063.750
550 – 750	30	2 шт.	7063.752

Указание:

– Тонкая опорная поверхность, толщиной всего около 0,8 мм, как правило, не допускает превышения отметки U, если компоненты не превышают макс. высоту в 43,5 мм. Таким образом, могут быть установлены несколько приборов один на другой, без необходимости их смещения

– Не комбинируются с профильными шинами с загибом



19" монтажное оборудование

Направляющие шины



Направляющие шины

для адаптерного профиля TS
С двусторонним креплением между передним и задним адаптерными профилями, 482,6 мм (19") или адаптерными элементами, 482,6 мм (19").

Материал:

- Листовая сталь

Поверхность:

- Оцинкованная

Комплект поставки:

- Вкл. крепежный материал

Для глубины шкафа мм	Кол-во	Арт. №
500	10 шт.	8613.150
600	10 шт.	8613.160
800	10 шт.	8613.180

! Дополнительно необходимо:

- Адаптерные профили, 482,6 мм (19"), см. страницу 801 или
- Адаптерные элементы, 482,6 мм (19"), см. страницу 802



Направляющие шины

для адаптерного профиля TS
С односторонним креплением к адаптерным профилям, 482,6 мм (19")

Материал:

- Листовая сталь

Поверхность:

- Оцинкованная

Комплект поставки:

- Вкл. крепежный материал

Длина мм	Кол-во	Арт. №
270	10 шт.	4531.000

! Дополнительно необходимо:

- Адаптерные профили, 482,6 мм (19"), см. страницу 801

19" монтажное оборудование

Дюймовый монтаж

Телескопические направляющие для серверов

Обеспечивают оптимальную доступность корпуса также в установленном состоянии. Для макс. ширины корпуса 426 мм.

Нагрузочная способность:

– 30 кг

Материал:

– Листовая сталь

Комплект поставки:

– 2 телескопические направляющие, монтажный комплект, крепежный материал

Для глубины шкафа мм	Макс. выдвижение мм	Арт. №
600	511,2	3659.180
800	596,4	3659.190

Указание:

– Монтируются только в сочетании с L-образными 19" профилями



Комплект адаптеров, 3 U

для шкафов TS шириной 800 мм

Для крепления отдельных 482,6 мм (19") компонентов или как дополнительная возможность монтажа в задней части шкафа. Крепежная плоскость адаптерного уголка может быть сдвинута с шагом 25 мм до 100 мм по глубине, оставляя таким образом свободное пространство для прокладки кабеля при установке патч-панелей или сплайс-кассет. Крепление осуществляется на внутреннем монтажном уровне каркаса или с помощью соответствующих шасси по глубине.

Материал:

– Листовая сталь

Поверхность:

– Окрашенная

Цвет:

– RAL 7035

Комплект поставки:

– Вкл. крепежный материал

Высота	Положение монтажа	Кол-во	Арт. №
3 U	средняя	2 шт.	7246.100



Адаптер, 3 U

Смещение назад на 100 мм

Адаптер служит для смещения 482,6 мм (19") оборудования внутри корпусов, в которых 19" плоскость установлена спереди, например, в серверных или электронных шкафах. Таким образом, освобождается достаточно места перед установленным оборудованием, для интеграции патч-панелей или выключателей, при максимальном использовании глубины шкафа.

Материал:

– Листовая сталь

Поверхность:

– Оцинкованная

Комплект поставки:

– Вкл. крепежный материал

Кол-во	Арт. №
2 шт.	7246.400



19" монтажное оборудование

Дюймовый монтаж



Адаптер, с метрического на дюймовый, 21"/19"

При помощи этого адаптера можно установить дюймовое оборудование на метрические профильные шины (535 мм) или создавать смешанные системы.

Материал:

- Алюминиевый прессованный профиль

Комплект поставки:

- Вкл. крепежный материал

SU	U	Кол-во	Арт. №
2	1	2 шт.	7246.010
6	3	2 шт.	7246.030
11	6	2 шт.	7246.060



Поддон, 2 U, 3 U

для одной 482,6 мм (19") крепежной плоскости

Для крепления на 482,6 мм (19") профильные шины спереди. С крышкой и телескопическими направляющими, для хранения документации, инструкций по эксплуатации и малогабаритных деталей. Малогабаритное исполнение в 2 U позволяет монтировать поддон в поворотную раму.

Материал:

- Листовая сталь

Комплект поставки:

- Поддон полностью смонтированный, вкл. предохранительный замок 12321



Высота	Внутренние размеры в свету		Монтажная глубина мм	Цвет		Кол-во	Арт. №
	Ширина мм	Глубина мм		RAL 7035	RAL 9005		
2 U	411	244	250	■	–	1 шт.	7282.135
2 U	411	419	427	■	–	1 шт.	7282.035
2 U	411	419	427	–	■	1 шт.	5502.305
3 U	411	419	427	■	–	1 шт.	7283.035
3 U	411	419	427	–	■	1 шт.	5502.325

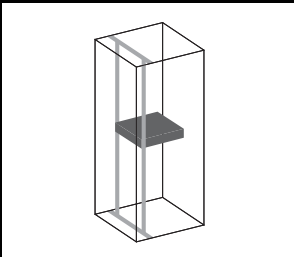

Бокс для компактных устройств, 4 U, изолированный

для одной 482,6 мм (19") крепежной плоскости

Для крепления компактных устройств и других комплектующих внутри изолированной 19" плоскости. Бокс для компактных устройств содержит регулируемую монтажную полку, с помощью которой бокс можно дополнительно разделить на части.

Материал:

- Листовая сталь

Поверхность:

- Окрашенная

Цвет:

- RAL 9005

Нагрузочная способность:

- 200 Н поверхностная нагрузка, статическая

Комплект поставки:

- Бокс для компактных устройств со щеточным буртиком
- 1 опорная полка



Опорная ширина мм	Опорная глубина мм	Ширина мм	Высота мм	Глубина мм	Кол-во	Арт. №
405	300	427	170	400	1 шт.	5501.900

19" монтажное оборудование

Дюймовый монтаж

Монтажный комплект

для приборных полок с 19" адаптерными профилями в TS

Для монтажа между передними и задними 482,6 мм (19") адаптерными профилями или адаптерными элементами в шкафах шириной 600 мм.

Материал:

– Листовая сталь

Поверхность:

– Оцинкованная

Комплект поставки:

– Вкл. крепежный материал

Для системы шкафов TS

Для глубины шкафа мм	Кол-во	Арт. №
600	2 шт.	8800.560
800	2 шт.	8800.580

Максимальная глубина приборных полок = глубине шкафа – 100 мм

**Дополнительно необходимо:**

- Адаптерные профили, 482,6 мм (19"), см. страницу 801 или
- Адаптерные элементы, 482,6 мм (19"), см. страницу 802
- Приборная полка, 19" монтаж 7144.035, 7145.035, см. страницу 741



Глухие панели, 482,6 мм (19")

Для установки в шкафы или корпуса для электронного оборудования.

Материал:

– Алюминий

Поверхность:

– Анодированная

U	Кол-во	Арт. №
1	3 шт.	1931.200
2	3 шт.	1932.200
3	3 шт.	1933.200
4	3 шт.	1934.200
6	3 шт.	1936.200
7	3 шт.	1935.200
9	3 шт.	1939.200
12	3 шт.	1937.200



Шарнир

для глухих панелей

Материал:

– Цинковое литье под давлением

Поверхность:

– Оцинкованная

Комплект поставки:

– Вкл. крепежный материал

Кол-во	Арт. №
2 шт.	1950.000



Передние панели с вентиляцией

Для вентиляции шкафов и корпусов.

Материал:

– Алюминий

Поверхность:

– Анодированная

Ширина	U	Кол-во	Арт. №
482,6 мм (19")	1	3 шт.	2231.000
482,6 мм (19")	2	3 шт.	2232.000
482,6 мм (19")	3	3 шт.	2233.000

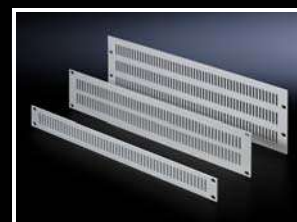

19" монтажное оборудование

Дюймовый монтаж



Воздуховодные панели

для 19" профильных шин TS IT

- Для разделения холодных и теплых зон внутри шкафа при создании коридора или при использовании системы LCP.
- Со щеточным буртиком по периметру для полного разделения при установленной системе шин на внешнем монтажном уровне.

Материал:

- Листовая сталь
- Пластик UL 94-V0

Поверхность:

- Окрашенная

Цвет:

- RAL 9005

Комплект поставки:

- Вкл. крепежный материал

Для ширины шкафа мм	Для высоты шкафа мм	Комплект поставки в зависимости от продукта	Кол-во	Арт. №
600	2000	–	1 шт.	5501.805
800	2000	6 глухих панелей, 1 U	1 шт.	5501.815
600	2200	–	1 шт.	5501.825
800	2200	6 глухих панелей, 1 U	1 шт.	5501.835

Воздуховодные панели

для 19" монтажной рамы TS IT

Со щеточным буртиком по периметру для полного разделения при установленной системе шин на внешнем монтажном уровне.

Применение:

- Для разделения холодных и теплых зон внутри шкафа при создании коридора или при использовании системы LCP.

Материал:

- Листовая сталь
- Глухая панель: пластик согласно UL 94-V0
- Щеточный буртик: пластик UL 94-V0

Поверхность:

- Окрашенная

Цвет:

- RAL 9005

Комплект поставки:

- Воздуховодная панель с щеточными буртиками по периметру
- Вкл. крепежный материал

Для ширины шкафа мм	Для высоты шкафа мм	Комплект поставки в зависимости от продукта	Кол-во	Арт. №
600	1200	–	1 шт.	5501.855
800	1200	1 глухая панель, 3 U	1 шт.	5501.865
600	1800	–	1 шт.	5501.875
800	1800	2 глухих панелей, 3 U	1 шт.	5501.885
600	2000	–	1 шт.	5501.905
800	2000	2 глухих панелей, 3 U	1 шт.	5501.915
600	2200	–	1 шт.	5501.925
800	2200	2 глухих панелей, 3 U	1 шт.	5501.935

19" воздуховодный канал

горизонтального тока воздуха

Воздуховодный канал, пассивный, для подвода холодного воздуха к 19" IT-оборудованию, установленного в задней части серверной стойки и всасывающего воздух спереди.

Преимущества:

- Для лучшего подвода воздуха к 19" компонентам
- Встроенный щеточный буртик для ввода кабеля от 19" IT-оборудования
- Поддержка тока воздуха спереди назад
- С регулировкой глубины

Материал:

- Листовая сталь, окрашенная

Цвет:

- RAL 9005

Ширина мм	Высота U	Глубина мм	Кол-во	Арт. №
482,6	1	223 – 356	1 шт.	3301.391

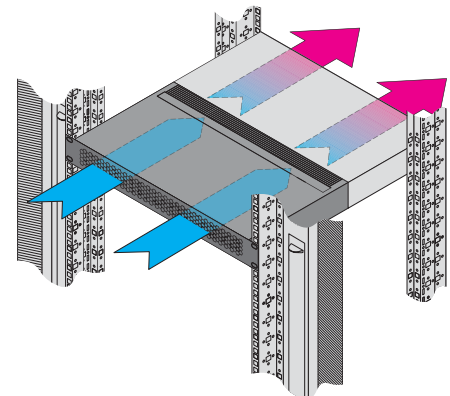

19" монтажное оборудование

Дюймовый монтаж

Воздуховодный канал

для бокового тока воздуха

Воздуховодный канал, пассивный, для подвода холодного воздуха к 19" IT-оборудованию с входом воздуха сбоку.

Преимущества:

- Для лучшего подвода воздуха к 19" IT-оборудования с боковой вентиляцией
- Встроенная мембрана позволяет вводить кабель назад
- С регулировкой глубины

Возможности монтажа:

- для 19" профильных шин TS IT
- для 19" монтажной рамы TS IT

Материал:

- Листовая сталь, окрашенная

Цвет:

- RAL 9005

Комплект поставки:

- Адаптер для крепления к 19" профильным шинам
- Магнитная лента для закрытия оставшихся проемов в воздуховодной панели

! Дополнительно необходимо:

- Воздуховодные панели: для 19" монтажной рамы TS IT, см. страницу 812
- Воздуховодные панели для 19" профильных шин, см. страницу 812



Указание по монтажу:

- Монтируется только на передней 19" монтажной плоскости

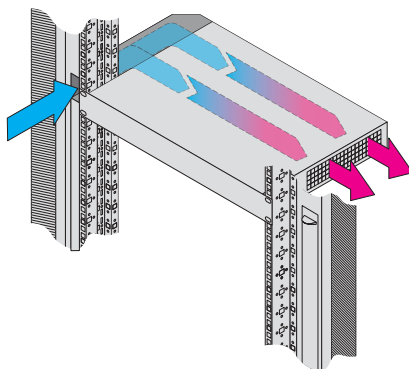

Высота U	Глубина мм	Для шкафов	Для ширины шкафа мм	Кол-во	Арт. №
2	275 – 418	TS IT	800	1 шт.	3301.392

Крышка, магнитная

Дополнительное оснащение для закрытия системной перфорации с передней стороны в случае полного разделения воздушных потоков передней части либо при отсутствии кабельных гребенок или рейки динамического контроля стойки.

С цифровой маркировкой стандартного дюймового размера для четкого обозначения отдельных единиц высоты. Двухсторонняя маркировка позволяет свободно выбирать направления отсчета, максимально до 56 U.

Длина м	Кол-во	Арт. №
5	1 шт.	5501.895



19" монтажное оборудование

Дюймовый монтаж



Щеточный буртик, вертикальный

для TS IT, TE

В сетевых шкафах выполняет функцию подвижной декоративной заслонки, закрывающей пространство для прокладки кабеля сбоку от 19" монтажной плоскости. Щеточный буртик позволяет удобно провести кабель из бокового и заднего распределительного отсека к разъемам в передней части оборудования. Необходимое пространство перед монтажной плоскостью составляет мин. 75 мм.

Внутри шкафа TS щеточный буртик крепится к вертикальному профилю рамы, при помощи горизонтальных или вертикальных шасси. Еще одна возможность монтажа имеется непосредственно на 19" монтажной раме TS IT.

Материал:

- Алюминиевый профиль с щеточным буртиком: пластик UL 94-V0

Комплект поставки:

- Каждый длиной 950 мм

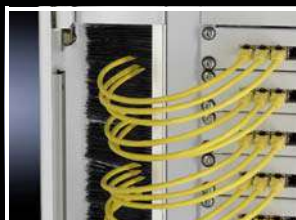
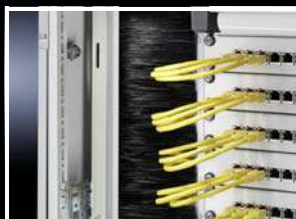

Для высоты шкафа мм	Кол-во	Арт. №
2000	4 шт.	7827.544

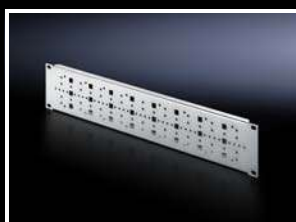

Монтажная панель на 482,6 мм (19"), 2 U

Для быстрого монтажа компактных элементов на 19" плоскости, например, шин заземления, распределительных коробок, компактного электрооборудования и т. д. Простое крепление компонентов на 25 мм системную перфорацию.

Материал:

- Листовая сталь

Поверхность:

- Оцинкованная



Высота панели U	Ширина панели мм	Кол-во	Арт. №
2	450	1 шт.	7151.300

19" монтажное оборудование

Дюймовый монтаж

Полка

для малогабаритного оборудования

Для надежного крепления малогабаритного оборудования, несовместимого с 19", такого как модемы, блоки питания, маршрутизаторы и др. Полка, расположенная под углом, для монтажа в свободном пространстве сбоку между монтажной плоскостью 482,6 мм (19") и боковой стенкой на L-образные профильные шины, монтажную раму или шасси. Фиксация оборудования и кабелей подключения осуществляется легко и быстро при помощи "липучки" или кабельных хомутов. Также пригодна и для прокладки кабеля по глубине шкафа.

Материал:

– Листовая сталь

Поверхность:

– Оцинкованная

Комплект поставки:

– Вкл. крепежный материал

Ш x B x Г мм	Кол-во	Арт. №
350 x 150 x 97	1 шт.	7246.500



Комплектующие:

- Фиксатор-"липучка", см. страницу 785
- Кабельные хомуты, см. страницу 785

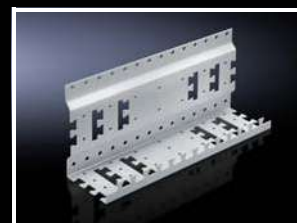

19" фиксатор, 1 U

с контактированием

Для простого крепления монтажных компонентов внутри 482,6 мм (19") крепежной плоскости. Просто установить на профильную шину изнутри и защелкнуть.

Преимущества:

- Быстрая установка и монтаж вместо отдельных закладных гаек
- Встроенное контактирование для выравнивания потенциалов
- Готовый держатель 1 U с 3 закладными гайками согласно стандарту EIA 310
- Возможен многократный демонтаж и повторное использование

Материал:

– Листовая сталь, оцинкованная

Указание:

– Все корпуса в рамках программы поставок Rittal подготовлены в рамках допусков для применения 19" крепления. За применение в корпусах других производителей ответственность не несет.

Резьба	Кол-во	Арт. №
M5	24 шт.	2090.000



Дополнительно необходимо:

- Крепежные винты, см. страницу 816
- Винты со шлицем "звездочка" 7094.130 см. страницу 816



Закладные гайки M5/M6

Для крепления электронного встраиваемого оборудования 482,6 мм (19") и глухих панелей на монтажные профили 482,6 мм (19"). Для использования с профилями с толщиной листа 0,8 – 2,0 мм. В области жестких допусков следует использовать закладные гайки для профилей с толщиной листа 1,2 – 1,5 мм. По выбору с или без контактирования монтируемых устройств с 482,6 мм (19") профилем/корпусом.

Закладная гайка M5

Исполнение	Для толщины листа мм	Кол-во	Арт. №
с контактированием	0,8 – 2,0	50 шт.	2094.500
без контактирования	0,8 – 2,0	50 шт.	2092.500

Закладная гайка M6

Исполнение	Для толщины листа мм	Кол-во	Арт. №
с контактированием	0,8 – 2,0	50 шт.	2094.200
без контактирования	0,8 – 2,0	50 шт.	2092.200
с контактированием	1,2 – 1,5	50 шт.	2094.300
без контактирования	1,2 – 1,5	50 шт.	2092.300



19" монтажное оборудование

Дюймовый монтаж



Винты со шлицем "звездочка"

M5 x 16 мм/M6 x 16 мм

Для оптимального переноса крутящих моментов, повышения срока службы инструмента и повышенной безопасности и надежности при затягивании и ослаблении винтовых соединений.

Комплект поставки:

- 50 пластиковых подкладных шайб
- 50 крепежных винтов

	Размер отвертки	Кол-во	Арт. №
M5	Шлиц "звездочка" 25	50 шт.	7094.130
M6	Шлиц "звездочка" 30	50 шт.	7094.140



Крепежные винты

M5 x 16 мм/M6 x 16 мм

Для электронного оборудования, 482,6 мм (19") оборудования и глухих панелей.

Комплект поставки:

- 50 пластиковых подкладных шайб
- 50 крепежных винтов

Исполнение	Кол-во	Арт. №
Винт с крестообразным шлицем M5	50 шт.	7094.120
Винт с плоским шлицем M6	50 шт.	7094.110
Винт с крестообразным шлицем M6	50 шт.	7094.100



Вставное крепление, 19"

Крепление состоит из разжимной гайки, которая вставляется спереди в квадратное крепежное отверстие и фиксируется крепежным винтом.

При затягивании винта гайка разжимается отверстия и фиксирует закрепляемые элементы. Диапазон толщины материала 1,2 – 4,5 мм. Винты с головкой со шлицем "звездочка", размер головки Т 30.

Материал:

- Листовая сталь

Поверхность:

- Оцинкованная

Комплект поставки:

- 50 разжимных гаек
- 50 крепежных винтов
- 50 пластиковых подкладных шайб

Размеры мм	Крепежный размер мм	Кол-во	Арт. №
M6 x 16	9,5 x 9,5	50 шт.	2094.400



Пружинные гайки с винтами M6 x 10 мм для профиля с Т-образным пазом

Пружинные гайки позволяют гибко и надежно монтировать комплектующие на шины с Т-образным пазом.

Комплект поставки:

- 50 пружинных гаек
- 50 винтов 10 мм, самофиксирующихся

Исполнение	Кол-во	Арт. №
Крестообразный шлиц, M6	50 шт.	7000.990

19" монтажное оборудование

Патч-панели

Глухая панель, 482,6 мм (19")

Для закрытия неиспользованных единиц высоты или комплектации оборудованием.

Материал:

– Листовая сталь

Цвет: RAL 7035

U	Монтажная высота мм	Кол-во	Арт. №
1	44	2 шт.	7151.035
1,5	66	2 шт.	7157.035
2	88	2 шт.	7152.035
3	132,5	2 шт.	7153.035
6	266	2 шт.	7156.035

Цвет: RAL 9005

U	Монтажная высота мм	Кол-во	Арт. №
1	44	2 шт.	7151.005
2	88	2 шт.	7152.005
3	132,5	2 шт.	7153.005
6	266	2 шт.	7156.005



Глухая панель, 3 U

Монтаж без использования инструментов, 482,6 мм (19")

Глухая панель используется для закрытия свободного пространства в 482,6 мм (19") монтажной плоскости. Благодаря креплению без использования инструмента ее можно удобно установить в любое место, а при необходимости демонтировать. При установке глухих панелей можно реализовать целенаправленный воздушный поток в частично оборудованных стойках.

Преимущества:

- Негорючесть: негоряемый согл. UL 94-V0
- Возможна индивидуальная адаптация путем отламывания элементов 1 U
- Каждый отдельный элемент является самонесущим и таким образом может комбинироваться с другими элементами в более крупные конструкции

Кол-во	Арт. №
3 шт.	7151.305

Материал:

– пластик

Цвет:

– RAL 9005

Комплект поставки:

– Глухая панель, 3 U, со встроенным креплением



19" монтажное оборудование

Сплайс-боксы

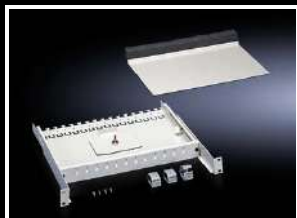

Сплайс-бокс ВОЛС, с регулировкой глубины

482,6 мм (19") сплайс-бокс служит для установки сплайс-кассет и может быть установлен в любой сетевой распределитель с креплением 482,6 мм (19") и использован в качестве оптоволоконного распределителя или оконцевателя. Универсальный держатель сплайс-кассет позволяет устанавливать сплайс-кассеты всех известных производителей, без риска прокручивания кассеты. Задняя часть сплайс-бокса полностью открыта для ввода кабеля, в качестве защиты от пыли служит прижимной профиль. Оптоволоконные кабели закрепляются при помощи кабельных хомутов или кабельных зажимов. Сплайс-бокс можно бесступенчато передвигать между 482,6 мм (19") фланцами на расстояние до 100 мм. Кроме того, сплайс-бокс можно полностью вынуть из 482,6 мм (19") фланцев. Два зажима для разгрузки натяжения, а также зажим для излишков кабеля, создают подходящее решение для любого оптоволоконного распределения.

U	Макс. количество сплайс-кассет	Кол-во	Арт. №
1	2	1 шт.	7241.005

Монтажная глубина:

– 302 мм

Материал:

– Листовая сталь

Поверхность:

– Окрашенная

Цвет:

– RAL 7035

Комплект поставки:

- Сплайс-бокс
- 3 клипсы для прокладки кабеля
- Крышка кассеты
- Крепежные комплектующие для патч-панели

Указание:

– Поставка без патч-панели и сплайс-кассет

! Дополнительно необходимо:

- Патч-панель для сплайс-бокса ВОЛС, с регулировкой глубины, см. страницу 818

Breakout-бокс ВОЛС, 1 U

Для бесстыковочной разводки многомодового оптоволоконного кабеля с отдельной изоляцией волокон.

На T-образном зубцах с задней стороны можно фиксировать кабели. Для прокладки кабеля и размещения излишков кабеля к боксу прилегают 4 самоклеющиеся кабельные клипсы.

Материал:

– Листовая сталь

Поверхность:

– Окрашенная

Цвет:

– RAL 7035

Комплект поставки:

- Breakout-бокс
- Зажим для прокладки кабеля
- Крепежные комплектующие для патч-панели

Монтажная глубина	Кол-во	Арт. №
250 мм	1 шт.	7241.500

! Дополнительно необходимо:

- Патч-панель для Breakout-бокса ВОЛС, с регулировкой глубины, см. страницу 818

Патч-панели

для

■ сплайс-бокса ВОЛС, с регулировкой глубины

■ Breakout-бокса ВОЛС, 1 U

С вырезами для ввода оптоволоконного кабеля.

Материал:

– Листовая сталь

Поверхность:

– Окрашенная

Цвет:

– RAL 7035

Для разъемов	Кол-во установочных мест	U	Кол-во	Арт. №
E-2000, E-2000 Duplex ¹⁾ , SC- или LC-Duplex	24	1	1 шт.	7241.024
SC-Duplex, LC-Quad	12	1	1 шт.	7241.045

¹⁾ Для E-2000 Duplex в распоряжении имеются только половина установочных мест

Сплайс-бокс ВОЛС, ВЫДВИЖНОЙ

запираемый

482,6 мм (19") сплайс-бокс служит для установки сплайс-кассет и может быть установлен в любой сетевой распределитель с креплением 482,6 мм (19") и использован в качестве оптоволоконного распределителя или оконцевателя. Оптимальный доступ к сплайс-кассетам и креплению кабеля обеспечивается телескопическими направляющими. Универсальный держатель сплайс-кассет позволяет устанавливать сплайс-кассеты всех известных производителей, без риска прокручивания кассеты. Расположенный спереди предохранительный замок защищает от несанкционированного доступа. Задняя часть сплайс-бокса полностью открыта для ввода кабеля, в качестве защиты от пыли служит прижимной профиль. Оптоволоконные кабели закрепляются при помощи кабельных хомутов или кабельных зажимов, две клеммы для разгрузки от натяжения и зажим для излишков кабеля образуют идеальное решение для любого распределителя ВОЛС.

! Дополнительно необходимо:

- Патч-панели для сплайс-бокса ВОЛС, с регулировкой глубины, см. страницу 819

U	Макс. количество сплайс-кассет	Кол-во	Арт. №
1	2	1 шт.	7170.535
2	4	1 шт.	7470.535

Монтажная глубина:

- 363 мм

Материал:

- Листовая сталь

Поверхность:

- Окрашенная

Цвет:

- RAL 7035

Комплект поставки:

- Сплайс-бокс
- 3 клипсы для прокладки кабеля
- Предохранительный замок
- Крышка кассеты
- Крепежные комплектующие для патч-панели

Указание:

- Поставка без патч-панели и сплайс-кассет



Патч-панели

для сплайс-бокса ВОЛС, запираемого

Для сплайс-боксов на выбор имеются несколько панелей с различными вырезами, для установки Single- или Duplex-разъемов ВОЛС.

Материал:

- Листовая сталь

Поверхность:

- Окрашенная

Цвет:

- RAL 7035

Указание:

- Для E-2000 Duplex в распоряжении имеются только половина установочных мест



Для разъемов	Кол-во установочных мест	U	Кол-во	Арт. №
ST	24	2	1 шт.	7474.535
E-2000, SC, LC Single или Duplex	20	1	1 шт.	7178.535
	24	2	1 шт.	7478.535
SC-Duplex, LC-Quad	12	1	1 шт.	7169.535
	24	2	1 шт.	7469.535

Патч-панели

для малого распределителя ВОЛС

Для индивидуального монтажа малого распределителя ВОЛС имеются патч-панели под различные типы разъемов.

Материал:

- Листовая сталь

Поверхность:

- Окрашенная

Цвет:

- RAL 7035

Комплект поставки:

- Патч-панель без разъемов
- Вкл. крепежный материал

Указание:

- Для E-2000 Duplex в распоряжении имеются только половина установочных мест

Для разъемов	Число разъемов на патч-панель	Число разъемов на корпус	Кол-во	Арт. №
ST	12	24	2 шт.	7462.000
SC-, E-2000, E-2000-Duplex	12/6	24/12	2 шт.	7463.100
SC-Duplex	6	12	2 шт.	7463.200

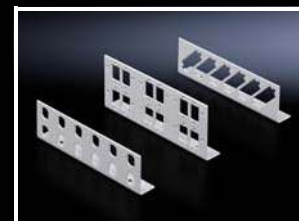

19" монтажное оборудование

Оборудование LSA



Несущий модуль 3 U

для плинтов LSA-Plus, макс. 150 пар

Для установки максимум 15 плинтов LSA-Plus (по 10 пар на каждый). Позволяет установить 3 ряда по 5 плинтов LSA-Plus 2/10, типа 2, в горизонтальном положении. Длина плинта 124 мм, растр по высоте 22,5 мм. Крепежный элемент можно устанавливать во все монтажные плоскости 482,6 мм (19"). Лицевая часть смещена на 75 мм за 19" фланцы. Благодаря встроенным кабельным органайзерам возможна аккуратная прокладка кабеля.

Материал:

- Нержавеющая сталь

Комплект поставки:

- Несущий блок
- 8 кабельных органайзеров

U	Кол-во	Арт. №
3	1 шт.	7050.100

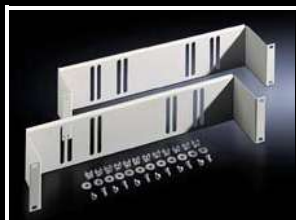

Монтажная система, 2 U

для монтажного комплекта LSA

Для установки монтажных систем LSA на 482,6 мм (19") монтажной плоскости.

Размеры:

- Общая глубина: 98,5 мм
- Высота: 2 U

Материал:

- Листовая сталь

Поверхность:

- Окрашенная

Цвет:

- RAL 7035

Комплект поставки:

- Вкл. крепежный материал

U	Кол-во	Арт. №
2	2 шт.	7050.035

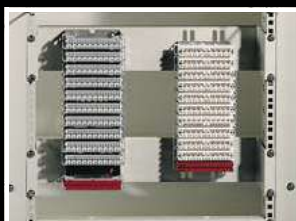

Набор ручек

для панели Comfort

Монтаж на угловых элементах, возможен также впоследствии.

Материал:

- Труба ручки: алюминий
- Держатель ручки: цинковое литье под давлением
- Заглушки: полиамид

Поверхность:

- Труба ручки: анодированная
- Держатель ручки: порошковое покрытие

Цвет:

- Держатель ручки: RAL 7024
- Защитные кожухи: эквивалент RAL 7024

Комплект поставки:

- Труба ручки, Ø 20 мм
- 2 держателя ручки
- 2 крышки
- Крепежный материал

Для горизонтального монтажа

При ширине передней панели	Кол-во	Арт. №
482,6 мм (19")	1 шт.	6375.010

Указание:

- Укороченную высоту и ширину можно получить путем отрезания трубы ручки
- Установка на корпуса с монтажной глубиной 74 мм не возможна со стороны подсоединения несущего рычага



Комплектующие:

- Клеммные коробки см. страницу 824
- Обзорная панель, см. страницу 824



Набор ручек

для Optipanel

Монтаж на угловых элементах, возможен также впоследствии.

Материал:

- Труба ручки: алюминий
- Держатель ручки: цинковое литье под давлением
- Заглушки: полиамид

Поверхность:

- Труба ручки: анодированная
- Держатель ручки: порошковое покрытие

Цвет:

- Держатель ручки: RAL 7035
- Заглушки: RAL 7024

Комплект поставки:

- Труба ручки, Ø 25 мм
- 2 держателя ручки
- 2 крышки
- Крепежный материал

Для горизонтального монтажа

При ширине передней панели	Кол-во	Арт. №
482,6 мм (19")	1 шт.	6385.010

Указание:

- Укороченную высоту и ширину можно получить путем отрезания трубы ручки
- Установка на корпуса с монтажной глубиной 100 мм не возможна со стороны подсоединения несущего рычага



Комплектующие:

- Планшет, см. страницу 824
- Перекидной планшет, см. страницу 824



Ручки



Набор ручек

Для вертикального и горизонтального монтажа на всех поверхностях.

Общая длина: 420 мм

Материал:

- Трубка ручки: алюминитий
- Держатель трубы: цинковое литье под давлением

Поверхность:

- Труба ручки: анодированная

Цвет:

- Держатель трубы: RAL 7035

Комплект поставки:

- 4 держателя трубы
- 2 трубы ручки

Кол-во	Арт. №
1 шт.	2389.000



Комплектующие:

- Планшет, см. страницу 824
- Перекидной планшет, см. страницу 824



Алюминиевая рейка TR

Для последующей установки на

- TR двухсекционный/трехсекционный
- напольный пульт TR
- возможна установка на все распределительные шкафы/крышки с высотой кромки 20 мм (толщина листа макс. 2 мм)

Длина: 1750 мм (для других размеров просто укорачивается)

Достаточно для средних и верхних частей:

- 3 x ширина 600 мм
- 2 x ширина 800 мм
- 1 x ширина 1000 мм + 1 x ширина 600 мм
- 1 x ширина 1200 мм
- 1 x ширина 1600 мм

Длина мм	Арт. №
1750	6731.120

Материал:

- Алюминиевая рейка: алюминиевый прессованный профиль
- Заглушки: пластик

Поверхность:

- Алюминиевая рейка: анодированная

Цвет:

- Заглушки: RAL 7035

Комплект поставки:

- 1 алюминиевый профиль
- 6 пластмассовых заглушек
- Шаблон вырезов
- Крепежные комплектующие

Ручки

Для горизонтального или вертикального крепления на стенке корпусов

- панель Comfort
- Optipanel
- прочих корпусов или
- поверхностях

Для монтажа необходимые крепежные отверстия и поверхности без ребер.

У панели Comfort в исполнении с ребрами, подготавливается конфигуратором на www.rittal.com, может потребоваться дополнительное фрезерование. Для этого при заказе командной панели следует указать "подготовка для комплекта ручек CP 6107.XXX".

Материал:

- Держатель ручки: цинковое литье под давлением
- Заглушки: пластик
- Труба ручки: алюминий

Поверхность:

- Труба ручки: порошковое покрытие

Цвет:

- Держатель ручки: RAL 7035
- Заглушки: эквивалент RAL 7035
- Труба ручки: эквивалент RAL 9006

Угловая ручка

Комплект поставки:

- 4 держателя ручки
- 2 трубы ручки
- Крепежный материал

Монтаж на углу корпуса

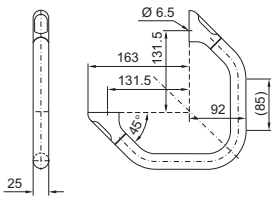

Кол-во	Арт. №
1 шт.	6107.000

Монтаж на ровных поверхностях (поворот держателя ручки на 90°)

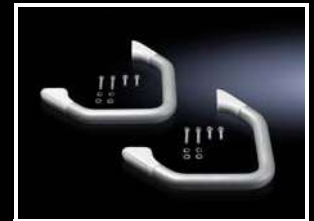
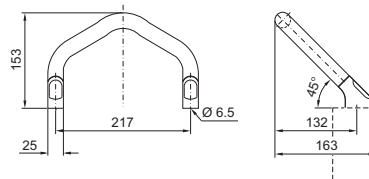

Ручка-скоба

Комплект поставки:

- 2 держателя ручки
- 1 труба ручки
- Крепежный материал

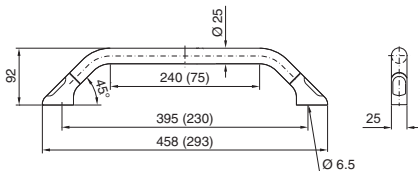

Указание:

- Размеры в скобках для размера передней панели 7 U

Для размера передней панели	Кол-во	Арт. №
≥ 7 U	1 шт.	6107.100
482,6 мм (19")	1 шт.	6107.200



Комплекующие:

- Для 6107.200: планшет, см. страницу 824
- Для 6107.200: перекидной планшет, см. страницу 824



Наружные комплектующие



Планшет

Для фиксирования руководств по эксплуатации и чертежей (DIN A4) на уровне глаз. Подготовлен для монтажа на правой стороне, возможность замены на левую сторону путем смены места крепления зажима. Для установки необходима прямая труба длиной ≥ 200 мм, $\varnothing 20$ мм или $\varnothing 25$ мм.

Материал:

- Планшет: листовая сталь
- Зажим: алюминий

Поверхность:

- Зажим: алюминий, анодированный

Цвет:

- RAL 7035

Ширина мм	Высота мм	Кол-во	Арт. №
225	315	1 шт.	6013.000

Дополнительно необходимо:

- Набор ручек 2389.000, см. страницу 822 или
- набор ручек для панели Comfort, см. страницу 821 или
- набор ручек для Optipanel, см. страницу 821 или
- ручка-скоба 6107.200, см. страницу 823

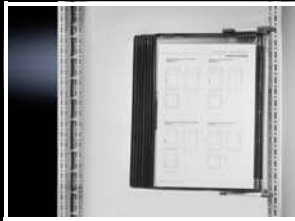

Перекидной планшет

с настенным креплением

Для размещения планов испытаний, документации и т. п., формат DIN A4.

Монтаж

- на поверхностях
- с шагом перфорации 25 мм рамы TS или системы шин
- на ручке $\varnothing 20$ мм или $\varnothing 25$ мм

Комплект поставки:

- Перекидной планшет
- Настенный держатель
- Крепежный материал

Кол-во	Арт. №
1 шт.	6013.100

Комплектующие:

- Набор ручек 2389.000, см. страницу 822 или
- набор ручек для панели Comfort, см. страницу 821 или
- набор ручек для Optipanel, см. страницу 821 или
- ручка-скоба CP 6107.200, см. страницу 823



Соединитель плоских деталей

Для крепления полки для клавиатуры (2383.000, см. страницу 833).

Материал:

- Плоское крепление: алюминиевый прессованный профиль
- Боковые пластины: листовая сталь

Поверхность:

- Соединитель плоских деталей: анодированный

Цвет:

- RAL 7024

Комплект поставки:

- Вкл. крепежный материал

Кол-во	Арт. №
1 шт.	2383.010

Монтаж на поверхностях

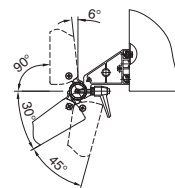

Монтаж под поверхностями

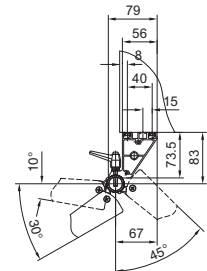

Передняя конструкция

Передние панели

для панели Comfort и Optipanel

Материал:

– Алюминий, 3 мм

Поверхность:

– Анодированная

Указание:

– Крепежные комплекты включены в комплект поставки стандартного корпуса шириной 520 мм

С резьбовыми болтами M5

Ширина мм	Высота мм	Арт. №
482,6 (19")	155,0 (3,5 U)	6027.010
482,6 (19")	310,3 (7 U)	6028.010
520	400	6028.014
520	500	6028.015
520	600	6028.016

! Дополнительно необходимо:

- Крепежный комплект для панели Comfort 6053.800, см. страницу 826
- Крепежный комплект для Optipanel 6053.000/.500, см. страницу 826

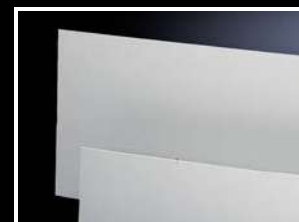

Передние панели

для панели Comract

Материал:

– Алюминий, 3 мм

Поверхность:

– Анодированная

Размеры Ш x В мм	Подходит для панели Comract	Арт. №
178 x 200	6340.000	6028.500
178 x 350	6340.100	6028.510
252 x 200	6340.300	6028.530
252 x 350	6340.400	6028.540

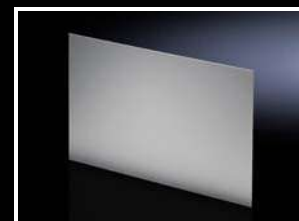

Защитная панель

для подсоединения несущего рычага

Для надежной заделки неиспользуемого подсоединения несущего рычага в корпусе.

Материал:

– Листовая сталь

Комплект поставки:

– Вкл. уплотнение и крепежный материал

Указание:

Если в командных панелях

– Панель Comfort

– Optipanel

– панели Comract

уже предусмотрено 2 выреза для несущих рычагов, то защитная панель входит в комплект поставки корпуса

Подсоединение несущего рычага	Поверхность	Арт. №
□ 90 x 71 мм	окрашенная RAL 7024	6505.200
∅ 130 мм	оцинкованная, хроматированная	6505.500
□ 120 x 65 мм	оцинкованная, хроматированная	6505.100



Передняя конструкция

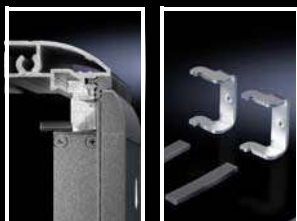
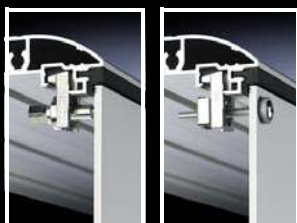

Крепежный комплект

для Ortipanel

Для монтажа

- алюминиевых передних панелей
- командных панелей
- клавиатуры

для отверстий

Комплект поставки:

- Кол-во = 30 креплений, закладных гаек, винтов и уплотнительных розеток

для резьбовых болтов

Комплект поставки:

- Комплект = 10 креплений и гаек с муфтами

для винтовых зажимов

Комплект поставки:

- Кол-во = 4 платы, 4 фиксирующие полоски

Указание:

- Монтаж панелей управления MP 377 12"-Touch, MP 377 15"-Touch производится с помощью адаптерной панели

Для передних панелей	Резьба	Арт. №
Прочее	M4	6058.000
Rittal и прочие	M5	6053.000

Для передних панелей	Резьба	Арт. №
Прочее	M4	6058.500
Rittal и прочие	M5	6053.500¹⁾

¹⁾ Для установки ЖК-мониторов 15", 17" и 19"

Для непосредственного монтажа	Арт. №
Siemens Sinumerik: OP 010, OP 010C, OP 012, OP 015, OP 019, MCP 483, PP 012, Qwerty 19", KB 483C, TP 015A	6053.210
Siemens Simatic: Panel PC 477C, 577C, 677C: 12,1"-Touch, 15,1"-Touch, 12,1"-Key, 15,1"-Key, 19"-Touch ¹⁾ , 22"-Touch ¹⁾ , Flat Panel ¹⁾ 12", 15", 19"	
Industrial Flat Panel: IFP 1200 Touch, IFP 1500 Touch, IFP 1200 Key, IFP 1500 Key, IFP 1900 Touch, IFP 2200 Touch	
Industrial Thin Client: ITC 1200, ITC 1500, ITC 1900, ITC 2200	

Монтаж крепежного комплекта возможен только вертикально

¹⁾ Необходимо 2 комплекта



Крепежный комплект

для панели Comfort

Для установки алюминиевых передних панелей, командных панелей и клавиатур.

Комплект поставки:

- 6053.800:
По 20 креплений, закладных гаек, винтов и уплотнительных розеток
- 6053.300:
8 креплений средней длины, 8 коротких креплений, 4 длинных крепления

1) 6053.800

2) 6053.300

Для отверстий/болтов/установки передней панели с задней стороны

Резьба	Арт. №
M5	6053.800

Для винтовых зажимов

Для монтажа	Арт. №
Siemens Sinumerik: OP 010, OP 010 C, OP 012, OP 015, OP 015 A, OP 019, MCP 483 C, MCP 483, PP 012, PP 012 расширение, MCP, KB 483 C, Qwerty 19"	6053.300
Siemens Simatic: TP 900 Comfort, KP 900 Comfort, TP 1200 Comfort, KP 1200 Comfort, KTP 1000 Basic, KTP 1500 Basic	
Panel PC 477C, 577C, 677C: 12,1"-Key, 12,1"-Touch, 15,1"-Key, 15,1"-Touch, 19"-Touch, 22"-Touch ¹⁾	
MP 377 12"-Touch, MP 377 15"-Touch, MP 377 19"-Touch	
Industrial Flat Panel: IFP 1200 Touch, IFP 1500 Touch, IFP 1200 Key, IFP 1500 Key, IFP 1900 Touch, IFP 2200 Touch	
Industrial Thin Client: ITC 1200, ITC 1500, ITC 1900, ITC 2200	
B & R: Automation Panel, Panel PC	

¹⁾ Необходимо 2 комплекта

ЖК-монитор

Вариант монтажа для поверхностей и командных панелей

Преимущества:

- Высококачественное промышленное исполнение
- Меньшие затраты на монтаж благодаря интегрированной передней раме
- Не требуется дополнительная вентиляция
- Небольшая монтажная глубина (45 мм)
- Резистивный сенсорный экран для управления подходящей ручкой, пальцем или перчаткой

Материал:

– Передняя рама: алюминий

Поверхность:

– Порошковое покрытие

Цвет:

– RAL 7035

Степень защиты IP согл. МЭК 60 529:

– IP 65 (спереди)

Комплект поставки:

– Вкл. уплотнение, шестигранные гайки (для установки на поверхностях), VGA-кабель, задние резьбовые болты М5 (14 шт.). Вариант с сенсорным экраном дополнительно оснащен встроенным кабелем подключения и CD-ROM с драйверами

Размер	Ширина мм	Высота мм	Арт. №	
			Сенсорный экран	
			нет ¹⁾	резистивный, USB
15"	430	343	6450.010	6450.070
17"	482,6	354,8	6450.020	–
19"	482,6	399,3	6450.170	–

¹⁾ С антибликовым защитным стеклом

Указание:

– Возможны прочие исполнения в качестве резистивного сенсорного экрана с USB-интерфейсом



Дополнительно необходимо:

- Крепежный комплект 6053.800 (при установке в панель Comfort), см. страницу 826
- Крепежный комплект 6053.500 (при установке в Optipanel), см. страницу 826
- Блок питания 6450.050, см. страницу 827 и
- Кабель подключения 6450.060, см. страницу 827, если вместо 12 В (DC) в распоряжении имеется только рабочее напряжение 100 – 240 В

Технические характеристики	15"	17"	19"
Разрешение дисплея (макс. кол-во пикселей)	1024 x 768	1280 x 1024	1280 x 1024
Разрешение контроллера/млн. цветов	VGA-XGA/16,2	VGA-SXGA/16,7	VGA-SXGA/16,2
Яркость кд/м ²	400	350	250
Контрастность	700:1	1000:1	500:1
H-Sync. кГц/V-Sync. Гц	31,4 – 80/60 – 75	31,4 – 80/60 – 75	31,5 – 80/60 – 75
Горизонтальный угол считывания справа/слева	80°/80°	85°/85°	88°/88°
Вертикальный угол считывания сверху/снизу	70°/70°	80°/80°	88°/88°
Подсветка/ресурс ч	Светодиодная/ мин. 50 000	Светодиодная/ мин. 50 000	Трубки/ мин. 40 000
Экранное меню	Разъемы с задней стороны		
Вход VGA/DVI-D	D-Sub HD 15-пол./разъем DVI-D		
Номинальное напряжение В (DC)	12		
Потребляемая мощность Вт	15	20	40
Рабочая температура/температура хранения	0°C...+50°C/ -40°C...+85°C	0°C...+50°C/ -30°C...+85°C	0°C...+50°C/ -20°C...+60°C
Макс. влажность воздуха при работе и хранении, без конденсата	90 % отн. влажн. для 240 ч	80 % отн. влажн. для 300 ч при 50°C	80 % отн. влажн

Блок питания

для ЖК-монитора

- со штекером МЭК 60 320 С14 для подключения С13
- с кабелем (1,5 м) для подключения к ЖК-монитору

Размеры Ш x В x Г: 112 x 31 x 47 мм

Технические характеристики:

- Входное напряжение: 100 – 240 В
- Выходное напряжение: 12 В (DC)
- Рабочая температура: 10°C...40°C
- Температура хранения: 10°C...40°C

Кол-во	Арт. №
1 шт.	6450.050

Материал:

– Корпус: пластик

Кабель подключения

для блока питания

с односторонней розеткой С13 для штекера С14.

Длина: 1,5 м

Кол-во	Арт. №
1 шт.	6450.060



Клавиатуры, полки и поддоны

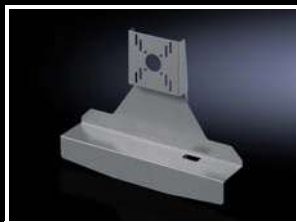

Держатель ЖК-монитора

Предназначен для установки ЖК-мониторов креплением VESA 75/100 до 21" в

- крепление CP 40, 6501.070, см. страницу 179
- крепление CP 60, для подключения несущего рычага □ 120 x 65 мм, 6206.360, см. страницу 187
- вертикальный несущий рычаг с помощью адаптера наклона +100°/-60°, 6206.460, см. страницу 187

Материал:

– Листовая сталь

Поверхность:

– Окрашенная

Цвет:

– RAL 7024

Размеры мм	Кол-во	Арт. №
477 x 372 x 110,5	1 шт.	2383.030

Клавиатура, выдвигная со встроенным трекболом

Очень плоская клавиатура с клавишами курсора и трекболом. Ручка одновременно служит в качестве опоры для рук. Для обеспечения эргономичности имеется наклон 10°.

Монтируется на

- все достаточно большие поверхности (например, дверь, боковая стенка)
- передние панели
- непосредственно в Comfort-Panel и Optipanel соответствующих размеров, выбирается с помощью конфигураторов www.rittal.com

Технические характеристики:

Клавиатура:

- 84 клавиши с коротким ходом, совместима с IBM-AT (MF2), с клавишами курсора
- со встроенным трекболом 16 мм
- Интерфейс: 2 x USB
- Рабочая температура: +5°C...+50°C
- Температура хранения: -10°C...+60°C
- Влажность воздуха: макс. 95 % (без конденсации)

Раскладка клавиатуры	Кол-во	Арт. №
немецкая	1 шт.	6002.130

Материал:

– Листовая сталь

Поверхность:

– Передняя панель: порошковое покрытие

Цвет:

– RAL 7035

Степень защиты IP согл. МЭК 60 529:

– IP 65 (спереди, закрыта)

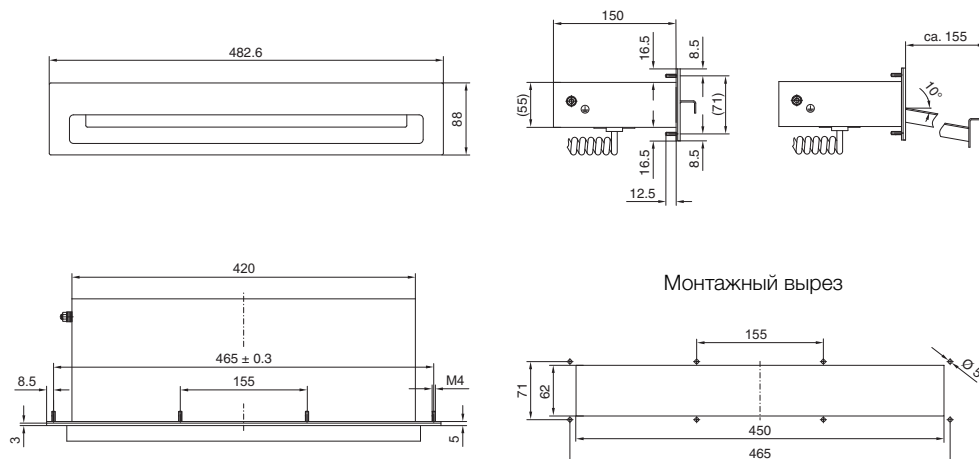

Клавиатуры, полки и поддоны

Встраиваемая клавиатура 19"/4 U

со встроенной сенсорной панелью

Встроенная сенсорная панель позволяет не устанавливать дополнительную мышь соответствующей степени защиты и таким образом снижает затраты на прокладку кабеля. Клавиши хорошо распознаются благодаря углублению по краям, легко нажимаются и имеют хорошую тактильную отдачу.

Преимущества:

- Отдельный цифровой блок позволяет быстро вводить параметры
- Закрытая и моющаяся поверхность
- Высокая механическая и химическая стойкость по DIN 42 115

Технические характеристики:

- Количество клавиш: 105
- Размеры передней панели: 482,6 x 177,0 мм (19" x 4 U)
- Глубина клавиатуры: 30 мм
- Монтажная глубина: 27 мм
- 12 болтов с резьбой по всей длине M5 x 20 с задней стороны
- Ход клавиш/усилие: 0,3 мм/2,6 Н
- Срок службы: 3 млн. нажатий
- Рабочая температура: -40°C...+90°C
- Разрешение сенсорной панели, ёмкостное: 40 точек/мм
- Интерфейсы: USB

Материал:

- Передняя панель: алюминий

Степень защиты IP согл. МЭК 60 529:

- IP 65 (спереди)

Комплект поставки:

- Вкл. USB-кабель подключения, длина 1,8 м
- Уплотнение
- Шаблон вырезов
- Крепежный материал для плоских деталей

Раскладка клавиатуры	Кол-во	Арт. №
немецкая	1 шт.	6446.030

! Дополнительно необходимо:

- Крепежный комплект 6053.800 (при установке в панель Comfort), см. страницу 826
- Крепежный комплект 6053.500 (при установке в Optipanel), см. страницу 826

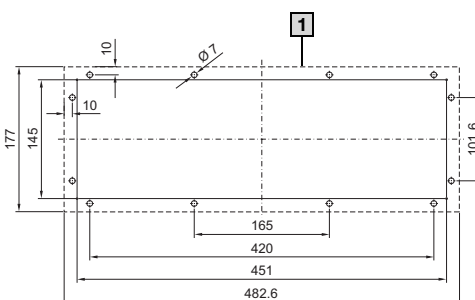

1 Опорная поверхность



Откидная полка

для клавиатуры и мыши

- Для монтажа в двери шириной 600 и 800 мм
- 19" поворотные рамы и шкафы

Серийный замок под ключ с двойной бородкой с заменяемыми замочными вкладышами 27 мм, исполнение А, см. страницу 680 и цилиндрические вкладыши 2571.000, см. страницу 681.

Материал:

- Крышка: листовая сталь
- Боковые части: литой алюминий
- Поддон: алюминиевый прессованный профиль

Поверхность:

- Крышка, боковые части: структурное покрытие
- Поддон: анодированный

Цвет:

- Крышка, боковые части: RAL 7035

Степень защиты IP согл. МЭК 60 529:

- IP 55 согласно EN 60 529

+ Комплектующие:

- Подставка для коврика мышки, выдвигаемая, см. страницу 830

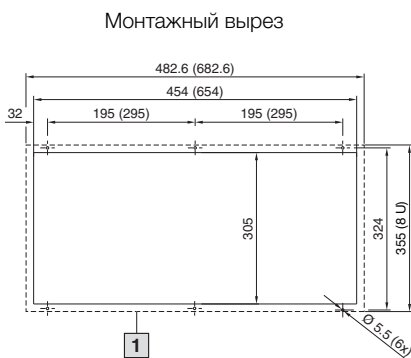

1 Опорная поверхность



Для ширины двери мм	Наружные размеры Ш x В x Г мм	Монтажная глубина мм	Макс. размеры клавиатур Ш x В x Г: мм	Арт. №
600	482,6 (19") x 355 (8 U) x 126	93	405 x 50 x 250 405 x 50 x 195 ¹⁾	2379.600
800	682,6 x 355 (8 U) x 126	93	605 x 50 x 250 605 x 50 x 195 ¹⁾ 475 ¹⁾ x 50 x 250	2379.800

¹⁾ Макс. размер клавиатуры с держателем для мыши

Клавиатуры, полки и поддоны



Полка для коврика мыши, выдвигаемая

с держателем мыши

Для крепления винтами к откидной полке 2379.600/ 2379.800, см. страницу 829. Подходит для всех стандартных ковриков для мыши до 250 x 205 мм.

Цвет:

– RAL 7035

Комплект поставки:

– Вкл. крепежный материал

Кол-во	Арт. №
1 шт.	2379.900



Поддон

для клавиатур

до макс. 473 x 210 мм.

Для

- Ввод кабеля
- Полка для коврика для мыши, поворотная 2383.020

Материал:

- Боковые части: листовая сталь
- Спереди и сзади: алюминиевый прессованный профиль

Поверхность:

- Боковые части: структурное покрытие
- Спереди и сзади: анодированная

Цвет:

– Боковые части: RAL 7024

Комплект поставки:

- Вкл. 2 зажимные рукоятки, заглушки, защитную панель, наконечники ввода кабеля и "липучки"

Кол-во	Арт. №
1 шт.	2383.000

! Дополнительно необходимо:

- Для монтажа на поверхностях с помощью крепления плоских деталей, см. страницу 824

+ Комплектующие:

- Полка для коврика для мыши, поворотная, см. страницу 834



Планки полки, поворотные

Для полки для стандартных клавиатур при проведении работ по программированию и сервисных работ.

Монтажное расстояние между подставками мин. 300 мм для легкого поворачивания.

Глубины установки достаточно для клавиатур макс. 210 мм.

Для монтажа под

- панелью Comfort¹⁾
- Optipanel²⁾
- достаточно большими поверхностями, например:
 - столешницей IV
 - командными панелями с ручками

на

- вертикальные поверхности (двери/боковые стенки)

Мин. ширина передней панели

¹⁾ 385 мм

²⁾ 405 мм

После использования планки полки надежно вводятся в пазы фиксатора, что экономит место под поверхностью монтажа - место для движения оператора не ограничивается.

Кол-во	Арт. №
2 шт.	6514.200

Материал:

- Листовая сталь

Поверхность:

- Оцинкованная

Комплект поставки:

- Вкл. крепежный материал



Клавиатуры, полки и поддоны

Поддон 19"/2 U

для клавиатуры и мыши

Монтируется на

- все достаточно большие поверхности (например, дверь, боковая стенка)
- 19" системной перфорации
- передние панели
- непосредственно в Comfort-Panel и Optipanel соответствующих размеров, выбирается с помощью конфигураторов www.rittal.com

Подходит для

- установки клавиатур до макс. 390 x 32 x 139 мм
- полки для обычной мыши или трекбола

Исполнение:

- Поддон: с фиксатором
- Передняя панель: с предохранительным замком (замок № 12321) и рукояткой

Ширина мм	U	Глубина мм	Арт. №
482,6 (19")	2	150	6002.000

Материал:

- Корпус поддона: листовая сталь
- Выдвижная полка и передняя панель: алюминий

Поверхность:

- Листовая сталь: оцинкованная
- Поддон и передняя панель: анодированные

Комплект поставки:

- Вкл. крепежный материал для установки в панель Comfort/Optipanel

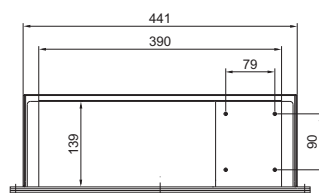
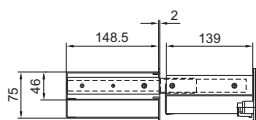
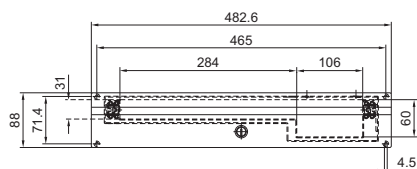

Монтажный вырез
(для установки на поверхностях)

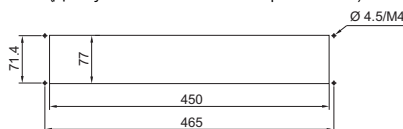

Клавиатуры, полки и поддоны



Поддон для клавиатуры и мыши

с полкой для коврика мыши

Монтируется на

- все достаточно большие поверхности (например, дверь, боковая стенка)
- передние панели

Подходит для крепления

- Клавиатуры макс. до 460 x 42 x 170 мм
- Стандартная мышь и коврик

Исполнение:

- Поддон и корпус: с боковой выдвижной полкой для коврика мыши и поддоном
- Передняя панель: со вкладышем под ключ с двойной бородкой 3 мм, используется в качестве опоры для рук

Ширина мм	U	Глубина мм	Арт. №
482,6	3,5	261	6003.000

Материал:

- Поддон и корпус: листовая сталь
- Передняя панель: алюминий

Поверхность:

- Поддон и корпус: структурное покрытие
- Передняя панель: анодированная

Степень защиты IP согл. МЭК 60 529:

- IP 54

Комплект поставки:

- Вкл. крепежный материал

Указание:

- Не подходит для установки в 19" рамы



Комплектующие:

- Серийный вкладыш под ключ с двойной бородкой заменяется на замочные вкладыши 27 мм, исполнение А, см. страницу 680

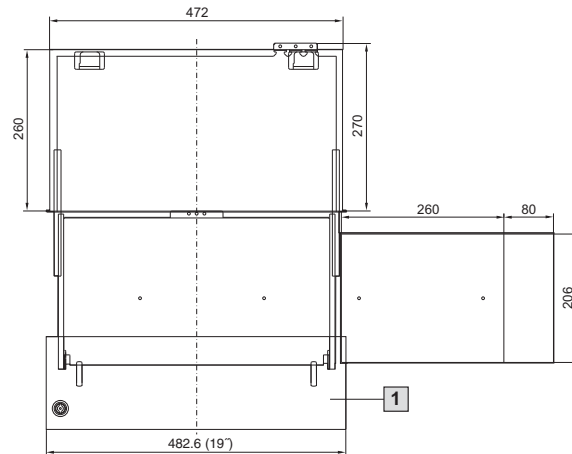

Монтажный вырез для установки на поверхностях

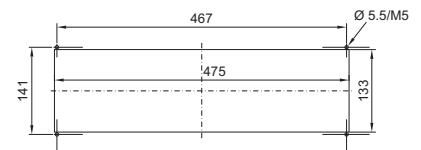

1 Передняя панель



Поддон для клавиатуры 1 U

для одной 482,6 мм (19") крепежной плоскости

Компактный поддон для клавиатуры крепится к передней и задней 482,6 мм (19") монтажным плоскостям. Монтажное расстояние плавно регулируется в диапазоне 460 – 800 мм. Поддон полностью выдвигается, запирается, оборудован разгрузкой от натяжения и шарнирным кронштейном для кабеля. Поддон предназначен для размещения 482,6 мм (19") клавиатур.

Внутренние размеры:

- Ш x В x Г ок. 420 x 40 x 220 мм

Материал:

- Листовая сталь

Цвет:

- RAL 7035

Комплект поставки:

- Вкл. крепежный материал, без клавиатуры

Указание:

- Рабочая консоль монитор/клавиатура, 1 U, см. страницу 563

Расстояние между плоскостями, мм	Арт. №
460 – 800	7281.200

Клавиатуры, полки и поддоны

Поддон для клавиатуры 2 U

для одной 482,6 мм (19") крепежной плоскости

Для клавиатур шириной до 430 мм и глубиной 250 мм, с откидной передней панелью.

Материал:

- Листовая сталь с передней алюминиевой частью

Поверхность:

- Окрашенная

Цвет:

- RAL 7035

Комплект поставки:

- Поддон с замком и ручками
- Складная передняя часть
- Выдвижной коврик для мыши
- Полка для мыши
- Практичный ввод кабеля
- И разгрузка от натяжения

Высота	Кол-во	Арт. №
2 U	1 шт.	7281.035

Монтажная глубина: 390 мм

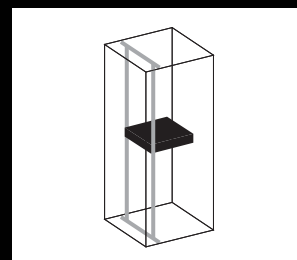

Полка для коврика для мыши

для командных панелей и поверхностей

Наклон полки регулируется индивидуально. Для крепления в корпусе должны быть два крепежных отверстия.

Материал:

- Листовая сталь

Поверхность:

- Оцинкованная

Комплект поставки:

- Вкл. крепежный материал

Вес кг	Кол-во	Арт. №
1,0	1 шт.	2381.000



Комплекующие:

- Держатель для мыши, см. страницу 834



Полка для клавиатуры

для командных панелей и поверхностей

Преимущества:

- Адаптация к различным глубинам клавиатуры благодаря подвижному креплению
- Подсоединение к командной панели с вырезом под несущий рычаг, сверху или снизу
- Простая регулировка угла наклона
- Нет отложений грязи благодаря особенностям конструкции

Возможности монтажа:

- Командные панели с ручками
- Командная панель для настольного ЖК-монитора до 24"
- Монтаж на вертикальные поверхности и под горизонтальными поверхностями

Технические характеристики:

- Опорная поверхность бесступенчато регулируется по глубине 128 - 228 мм

Материал:

- Листовая сталь
- Подставка для рук: алюминиевый прессованный профиль

Поверхность:

- Структурное покрытие
- Подставка для рук: анодированная

Цвет:

- RAL 7035

Ширина мм	Вес кг	Кол-во	Арт. №
430	3,0	1 шт.	6321.010



Комплекующие:

- Полка для коврика для мыши, поворотная, см. страницу 834

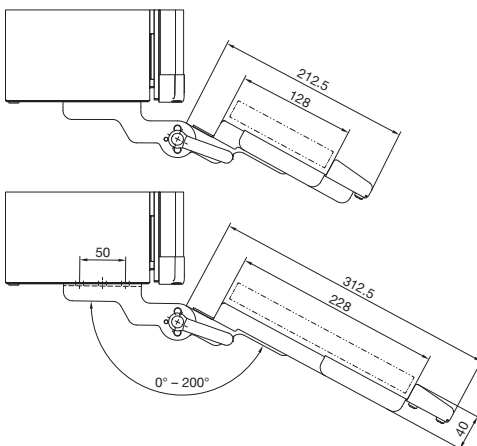

Клавиатуры, полки и поддоны



Полка для коврика для мыши, поворотная

Для монтажа слева/справа под полкой для клавиатуры. Фиксируется автоматически, в повернутом состоянии в обоих положениях. С крепежными отверстиями для держателя мыши 2382.000.

Материал:

– Листовая сталь

Поверхность:

– Оцинкованная

Комплект поставки:

– Вкл. крепежный материал и приклеенный коврик для мыши



Кол-во	Арт. №
1 шт.	2383.020

+ Комплектующие:

– Держатель для мыши, см. страницу 834

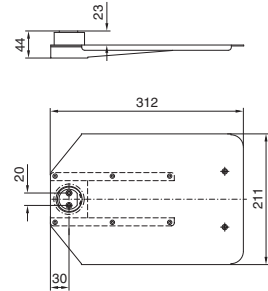

Держатель для мыши

Устанавливается на полку под коврик мыши и подходит для надежного хранения стандартной мыши.

Материал:

– Листовая сталь

Поверхность:

– Оцинкованная

Комплект поставки:

– Вкл. крепежный материал

Вес кг	Кол-во	Арт. №
0,3	1 шт.	2382.000

! Дополнительно необходимо:

– Полка для коврика для мыши, см. страницу 833 или
– Полка для коврика для мыши, поворотная, см. страницу 834



Крышка для выемки бумаги для установки в поверхность шкафа

Позволяет легко извлечь страницы из принтера, не открывая дверцу корпуса. Крышка из оргстекла с магнитным запором.

Крышка для выемки бумаги	Цвет RAL	Кол-во	Арт. №
DIN A4	7015	1 шт.	6903.200



Полка для трубчатой рамы двери

Альтернатива, экономящая место, вместо приборных полок для крепления ПК Tower (макс. 20 кг). Крепится к раме двери корпусов шириной 600 мм на базе TS.

Нагрузочная способность:

– 20 кг

Материал:

– Листовая сталь

Поверхность:

– Окрашенная

Цвет:

– RAL 7015

Комплект поставки:

– Вкл. ремень и крепежный материал

Ширина x Высота x Глубина мм	Кол-во	Арт. №
445 x 159 x 230	1 шт.	6902.950

! Дополнительно необходимо:

– Монтажные переключки для непосредственного монтажа к раме двери, см. страницу 685

Удлинитель разъема с настенным креплением и встраиваемым модулем RJ 45

Для вывода разъемов оборудования, например, промышленных корпусов и коммутаторов, на внешнюю сторону корпуса. Настенное подключение занимает площадь, как один выключатель.

Преимущества:

- быстрый доступ для сервисных работ
- степень защиты корпуса сохраняется
- контргайка самостоятельно врезается в лакировку или анодированный слой, создавая элеткропроводящее соединение.
- неспадающая защитная крышка

Материал:

- Корпус: латунь
- Крышка: алюминий
- Уплотнение: полиамид

Поверхность:

- Корпус: никелировка
- Крышка: анодированная

Степень защиты IP согл. МЭК 60 529:

- IP 66/67 (при закрытой защитной крышке)

Защита от проворачивания

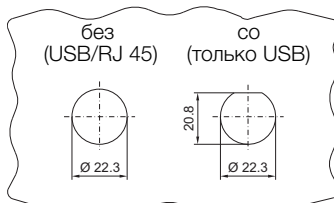

Толщина материала: 1 – 6 мм



Исполнение	Настенное крепление	Внутри	Длина м	Кол-во	Арт. №
USB	Разъем форма А	Штекер форма А	0,5	1 шт.	2482.210
			1,0	1 шт.	2482.220
			2,0	1 шт.	2482.230
RJ 45	Разъем	Штекер	0,5	1 шт.	2482.700
			1,0	1 шт.	2482.710
			2,0	1 шт.	2482.720
RJ 45	Разъем	Разъем	–	1 шт.	2482.730

Крышка для интерфейсов

для дифференциального автомата

Согласно стандарту EN 60 204-1, все контура с номинальным током ≤ 20 А, которые питают розетки на или в распределительных шкафах машин, должны быть оснащены устройством для защиты от тока утечки ≤ 30 мА. Подготовлен для монтажа стандартного, 2-полюсного силового/дифференциального выключателя

Применение:

- В качестве интерфейса программирования для систем управления
- Как доступ для ТО сетей
- Для временного подключения дополнительных приборов
- Для быстрого подключения к имеющимся структурам сети
- Для программирования и обслуживания встроенных компонентов

Исполнение:

- Пружинные клеммы макс. 2 x 2,5 мм², подключение сзади

Преимущества:

- Защита от токов утечки и перегрузки
- Нестандартный предохранитель согл. EN 60 204
- Возможен сброс дифференциального автомата без открывания шкафа
- Пружинный механизм поднимает незакрытую крышку на 30° вверх. При этом закрытие крышки больше на предусмотрено.

Функции:

- Защёлкивающаяся крышка обеспечивает надежную герметичность. При желании ее можно запирать.

Материал:

- Монтажная рама: пластик PBT (черный)
- Пластиковая крышка: поликарбонат (полупрозрачный)

Степень защиты IP согл. МЭК 60 529:

- IP 65

Комплект поставки:

- Крышка для разъемов, в сборе, состоящая из пластиковой рамы, розетки (VDE), RJ 45 (разъем/разъем, Cat 5e) и выреза под дифференциальный автомат
- Доступна разметка для USB A (разъем/разъем)
- Двойная бороздка 3 мм со вставной поворотной ручкой

Указание:

- Крышку для разъемов можно использовать только при использовании дифференциальной защиты



Ширина мм	Высота мм	Необходимый монтажный вырез мм	Монтажная глубина мм	Номинальное рабочее напряжение В, ~, Гц	Номинальный ток А	Кол-во	Арт. №
131	127	117 x 91	70	250, 1~, 50/60	10 - 16	1 шт.	2482.600

Интерфейсы

Крышки для интерфейсов, модульные

Универсальное применение везде, где требуется быстрый доступ к разъемам и розеткам. Корпус остается закрытым и, следовательно, защищенным от воздействия окружающей среды и несанкционированного доступа. Компактный монтаж, напр.

- в **компактных корпусах и компактных распределительных шкафах** как интерфейсы программирования для управления
- в **IT- и промышленных распределителях** как доступ для ТО сетей
- в **шкафах для ПК и пультах** для временного подключения дополнительных приборов
- в мобильных **промышленных рабочих станциях** для быстрого соединения с существующими сетевыми структурами
- в **командных панелях** для программирования и ТО встроенных компонентов

Монтажная рама оборудована крышкой, которая фиксируется в нескольких положениях при углах открытия от 90 до 180°. Защищающаяся крышка обеспечивает надежную герметичность. При желании ее можно запирать.

Материал:

- Монтажная рама и металлическая крышка: тонкое цинковое литье под давлением
- Пластиковая крышка: поликарбонат (полупрозрачный)
- Замок: поликарбонат, RAL 7024

Поверхность:

- Монтажная рама и металлическая крышка: матовые никелированные

Цвет:

- Замок: RAL 7024

Степень защиты IP согл. МЭК 60 529:

- IP 65 (при закрытой крышке и корректном монтаже)



Описание	cUR	UR	Кол-во	Арт. №
Монтажная рама¹⁾				
1 Одинарная, с пластиковой крышкой (полупрозрачной)			1 шт.	2482.300
Двойная, с пластиковой крышкой (полупрозрачной)			1 шт.	2482.310
2 Одинарная, с металлической крышкой	■	■	1 шт.	2482.320
3 Двойная, с металлической крышкой	■	■	1 шт.	2482.330
Розеточные модули				
4 Германия (VDE), пружинные клеммы макс. 2 x 2,5 мм ² , подключение сзади			1 шт.	2482.400³⁾
5 Германия (VDE), винтовые клеммы макс. 6 мм ² , подключение сзади, цвет: желтый (RAL 1016), для подключения главного выключателя			1 шт.	2482.410³⁾
Вставки интерфейсов				
6 2 x SUB-D9 (гнездо/штекер)	■	■	1 шт.	2482.500
7 SUB-D9 (разъем/разъем)	■	■	1 шт.	2482.510
8 2 x USB A (гнездо/гнездо)	■	■	1 шт.	2482.540²⁾
9 RJ 45 (гнездо/гнездо, Cat. 5e), SUB-D9 (гнездо/гнездо), SUB-D9 (штекер/штекер)	■	■	1 шт.	2482.550
10 2 x RJ 45 (гнездо/гнездо, Cat. 5e)	■	■	1 шт.	2482.560²⁾
11 USB тип A (гнездо/гнездо), RJ 45 (гнездо/гнездо, Cat. 5e), SUB-D9 (гнездо/штекер)	■	■	1 шт.	2482.570²⁾
12 Глухая панель (плоская), для индивидуальной комплектации, полезная площадь: 45 x 75 мм	■	■	1 шт.	2482.590

¹⁾ Токопроводящие

²⁾ Токопроводящие, соединение с монтажной рамой

³⁾ Номинальное напряжение: 250 В, номинальный ток: 10 – 16 А

Все разъемы SUB-D могут поворачиваться при установке

Крышка для интерфейсов одинарная

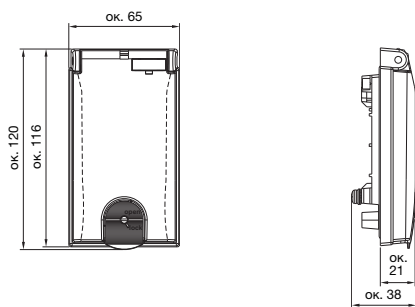

Монтажный вырез

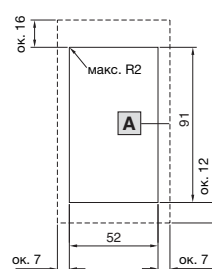

доп. толщина материала: 1 – 5 мм

A Опорная поверхность

Крышка для интерфейсов двойная

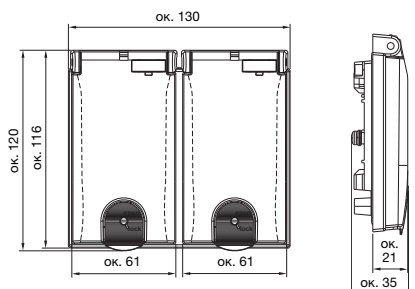

Монтажный вырез

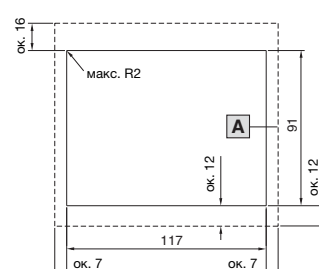

Сигнальные колонны

Сигнальная колонна, на светодиодах компактная

Преимущества:

- Готовое к подключению комплексное решение
- Незначительная монтажная высота
- Очень длительный срок службы светодиодов (мин. 70000 ч) – не требует обслуживания
- Незначительные затраты на монтаж и хранение

Технические характеристики:

- Рабочее напряжение: 24 В AC/DC
- Электрическое подключение: винтовые клеммы
- Источник света: светодиоды
- Угол излучения: 3 x 120°
- Рабочая температура: -20...+70°C
- Управление миганием: через ПЛК
- Ввод кабеля: метрический ввод M12 x 1,5 для кабеля диаметром 3,0 – 6,5 мм

Степень защиты IP согл. МЭК 60 529:

- IP 65

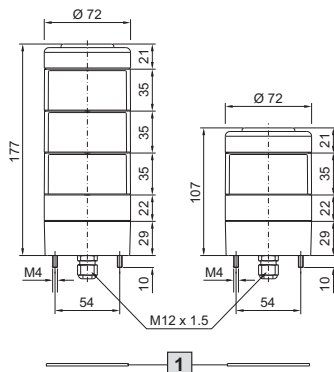

1 Уплотнение

Исполнение	Кол-во	В мм	Арт. №
3-ступенч., красный, желтый, зеленый	1 шт.	177	2372.100
1-ступенч., красн.	1 шт.	107	2372.130

! Дополнительно необходимо:

- Для настенного монтажа: Уголок для настенного монтажа, см. страницу 841
- Для монтажа на трубу/системы несущих рычагов: адаптер подключения, см. страницу 837
- Другие монтажные элементы, см. страницу 841/842

Схема подключения 2372.100/.130

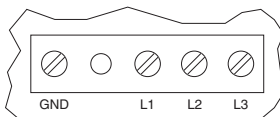

GND – 0 В (земля)

L1 – L3 – +24 В DC (светодиодные элементы, снизу вверх, неиспользуемые контакты остаются свободными)

Монтажный вырез

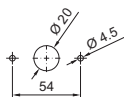

Адаптер подключения

для сигнальной колонны, на светодиодах компактной

Для монтажа на трубу и монтажа на системы несущих рычагов.

Материал:

- Пластик

Цвет:

- Черный

Кол-во	Арт. №
1 шт.	2372.120

+ Комплектующие:

- Монтажный элемент для установки на трубу, см. страницу 842
- Монтажный элемент для установки на систему несущих рычагов, см. страницу 841

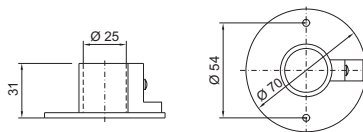

Сигнальные колонны



Сигнальные колонны, модульные

Преимущества:

- Простота монтажа и контактирование благодаря байонетному соединению
- Конфигурация из макс. пяти элементов, при одинаковом напряжении
- Мигающий элемент и лампа-вспышка, вкл. источник света, непосредственное применение
- Элементы различных цветов и под различное напряжение

Модульная структура, состоящая из:

- элементов подключения
- оптических элементов
- ламп накаливания
- акустических элементов
- маркировочной панели



Элемент подключения

для сигнальных колонн, модульных

- По выбору: установка на трубу или настенный/напольный монтаж
- Винтовые клеммы в элементе подключения
- С верхней крышкой для оптических элементов
- Защита от прикосновения согл. VDE

Материал:

– Корпус из полиамида

Цвет:

– Чёрный

Степень защиты IP согл. МЭК 60 529:

– IP 54

Элемент подключения	Арт. №
для монтажа на трубу	2368.000
для настенного/напольного монтажа	2368.010



Комплектующие:

- Монтажные элементы для настенного/напольного монтажа, см. страницу 841
- Монтажные элементы для монтажа на трубу, см. страницу 842
- Монтажные элементы для системы несущих рычагов, см. страницу 841

Элемент подключения для установки на трубу 2368.000

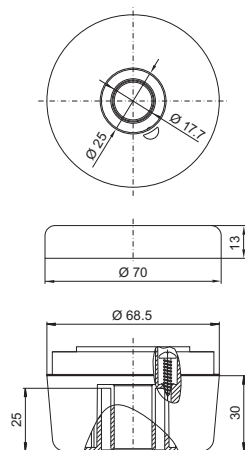

Элемент подключения для настенного/напольного монтажа 2368.010



Схема подключения



1 Уплотнение

Сигнальные колонны

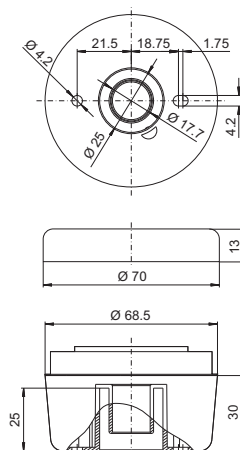
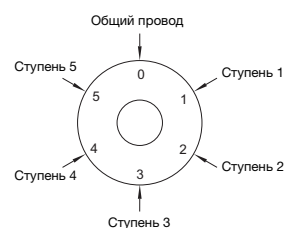
Оптические элементы

для сигнальных колонн, модульных

- С 360° сигнальным излучением при использовании оптимизированного призматического оборудования
- Количество возможных ступеней = 5 элементов с одинаковым напряжением

Материал:

- Корпус: полиамид
- Светофильтр: прозрачный поликарбонат

Степень защиты IP согл. МЭК 60 529:

- IP 54, если сверху установлена концевая крышка или акустический элемент

Дополнительно необходимо:

- Лампы накаливания для элемента постоянного света, см. страницу 839

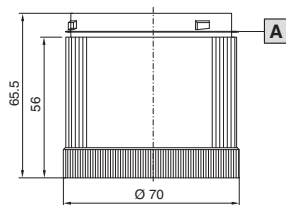

A Уплотнение предусмотрено

1 Элемент постоянного света 12 – 240 В AC/DC¹⁾

Арт. №				
Красный	Зеленый	Желтый	Прозрачный	Синий
2369.000	2369.010	2369.020	2369.030	2369.040

¹⁾ Лампы накаливания не входят в комплект поставки

2 Элемент постоянного света на светодиодах 24 В AC/DC, 25 мА

Арт. №				
Красный	Зеленый	Желтый	Прозрачный	Синий
2372.000	2372.010	2372.020	2372.030	2372.040

3 Элемент постоянного света на светодиодах 230 В

Арт. №				
Красный	Зеленый	Желтый	Прозрачный	Синий
2370.150	2370.160	2370.170	–	–

4 Мигающий элемент на светодиодах 24 В AC/DC

Арт. №				
Красный	Зеленый	Желтый	Прозрачный	Синий
2370.500	2370.510	2370.520	2370.530	2370.540

3 Мигающий элемент на светодиодах 230 В

Арт. №				
Красный	Зеленый	Желтый	Прозрачный	Синий
2370.550	2370.560	2370.570	–	–

6 Лампа-вспышка 24 В DC, 125 мА

Арт. №				
Красный	Зеленый	Желтый	Прозрачный	Синий
2371.000	–	2371.020	–	–

7 Лампа-вспышка 230 В, 15 мА

Арт. №				
Красный	Зеленый	Желтый	Прозрачный	Синий
2371.050	–	2371.070	–	–

Лампы накаливания

для элемента постоянного света с цоколем BA 15d.

Лампа накаливания	Кол-во	Арт. №
24 В, 5 Вт	3 шт.	2374.060
230 В, 5 Вт	3 шт.	2374.070



Сигнальные колонны



Акустические элементы

для сигнальных колонн, модульных

Для предупредительной сигнализации или сигнализации о неисправностях.

Материал:

– Корпус: полиамид

Цвет:

– Чёрный

Указание:

– Установка только на верхнем конце оптических элементов или непосредственно на элемент подключения

24 В AC/DC

Акустические элементы	Кол-во	Арт. №
85 дБ ¹⁾ макс. 25 мА	1 шт.	2376.000
100 дБ ²⁾ макс. 25 мА	1 шт.	2376.010

¹⁾ Постоянный звук или звук с пульсацией

²⁾ Громкость и 8 тонов настраиваются

230 В

Акустические элементы	Кол-во	Арт. №
85 дБ ¹⁾ макс. 25 мА	1 шт.	2376.020
100 дБ ²⁾ макс. 25 мА	1 шт.	2376.030

¹⁾ Постоянный звук или звук с пульсацией

²⁾ Громкость и 8 тонов настраиваются



Маркировочная панель

для сигнальных колонн, модульных

Для текстовых описаний макс. 5 оптических элементов с обязательным прерыванием для ненужных полей (50 x 150 мм) вкл. зажим для ножки или трубу Ø 25 мм.

Материал:

– Акрил, прозрачный

Маркировочная панель	Арт. №
для 5 оптических элементов	2374.150

Сигнальные колонны

Монтажные элементы

для настенного/напольного монтажа

Рис.	Монтажный элемент	Цвет	Для сигнальной колонны		Арт. №
			на светодиодах компактной	модульные	
1	Уголок для настенного монтажа, вкл. резиновый ввод для скрытой прокладки кабеля	черный	■	–	2372.110
2	Уголок для элемента подключения	черный	–	■ ¹⁾	2374.040
3	Для бокового отвода кабеля	черный	–	■ ¹⁾	2374.080

! Дополнительно необходимо:

– ¹⁾ Элемент подключения 2368.010, см. страницу 838

Уголок для настенного монтажа

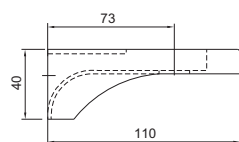

Уголок для элемента подключения

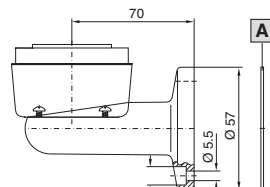

Для бокового отвода кабеля

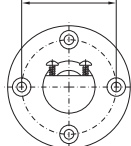
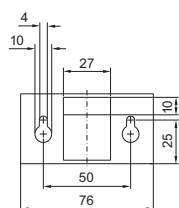
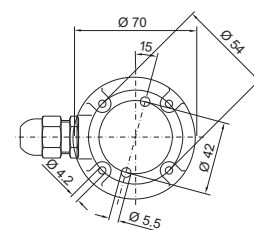

A Уплотнение
B Плоское уплотнение

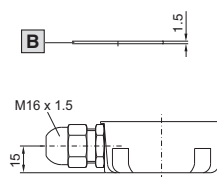

Монтажные элементы

для систем несущих рычагов

Для установки сигнальной колонны на пластиковую крышку компонентов несущего рычага.

Рис.	Монтажный элемент	Цвет	Для сигнальной колонны		Арт. №
			на светодиодах компактной	модульные	
4	Для системы несущих рычагов CP 40, сталь – угловой элемент 90° 6501.140	RAL 7024 (графитово-серый)	■ ¹⁾	■ ²⁾	2375.030
5	Для системы CP 60 – угловой адаптер 90° для комбинации несущих рычагов с CP 60 на CP 40 6206.640 – угловой соединитель 90° 6206.380 – угловой элемент 90° 6206.600 – промежуточный шарнир 6206.620 – настенный шарнир 6206.740 – надстроечный шарнир 6206.700	RAL 7024 (графитово-серый)	■ ¹⁾	■ ²⁾	6206.900
6	Для системы CP 120 – угловой соединитель 90° 6212.380 – угловой элемент 90° 6212.600 – промежуточный шарнир 6212.620 – настенный шарнир 6212.740 – надстроечный шарнир 6212.700	RAL 7024 (графитово-серый)	■ ¹⁾	■ ²⁾	6212.900
	Для системы CP 180 – угловой элемент 90° 6218.600 – надстроечный шарнир 6218.700	RAL 7024 (графитово-серый)	■ ¹⁾	■ ²⁾	6212.900

! Дополнительно необходимо:

– ¹⁾ Адаптер подключения 2372.120, см. страницу 837
– ²⁾ Элемент подключения 2368.000, см. страницу 838



Сигнальные колонны

Монтажные элементы для монтажа на трубу

Рис.	Монтажный элемент	Цвет	Для сигнальной колонны		Арт. №
			на светодиодах компактной	модульные	
8	Ножка со встроенной трубкой, Ø 25 мм, длина 110 мм	черный	■ ¹⁾	■ ²⁾	2374.000
9	Ножка, отдельная	черный	■	■	2374.010
10	Труба, отдельная, длина 250 мм	алюминий	■ ¹⁾	■ ²⁾	2374.020
	Труба, отдельная, длина 400 мм	алюминий	■ ¹⁾	■ ²⁾	2374.030
11	Уголок для монтажа на трубу	черный	■	■	2374.050

! Дополнительно необходимо:

- ¹⁾ Адаптер подключения 2372.120, см. страницу 837
- ²⁾ Элемент подключения 2368.000, см. страницу 838

Ножка с интегрированной трубкой

Труба, отдельно

Ножка, отдельная, пластиковая

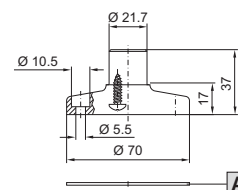
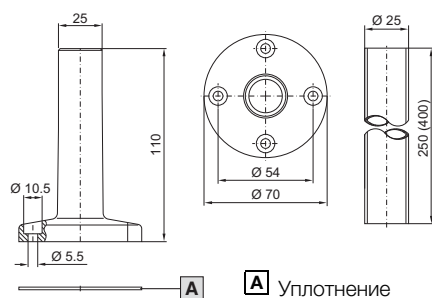

A Уплотнение

Уголок для монтажа на трубу

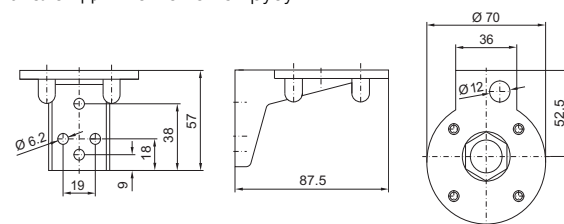

Rittal – The System.

Faster – better – everywhere.

Монтаж системы – для максимальной гибкости



ENCLOSURES

POWER DISTRIBUTION

CLIMATE CONTROL

IT INFRASTRUCTURE

SOFTWARE & SERVICES



FRIEDHELM LOH GROUP

Rittal – The System.

Faster – better – everywhere.



ENCLOSURES

POWER DISTRIBUTION

CLIMATE CONTROL

FRIEDHELM LOH GROUP

АВТОМАТИЗАЦИЯ

Обработка

Центр механической обработки Perforex BC	850
Центр лазерной обработки Perforex LC.....	852
Центр резки Secarex AC 15.....	854

Комплектация

Автомат для комплектации клеммных реек Athex TC 80 CS	856
---	-----

Обработка проводов

Автомат для резки проводов С 8.....	858
Автомат для снятия изоляции S 22.....	859
Автомат для обжима L 8 и R 8	860
Автомат для обжима R 8E.....	861

Логистика

Монтажные столы.....	862
Тележка для хранения и транспортировки LT 1000	863
Функциональный стол	864

Ручные инструменты

Сумки для инструментов	866
Отвертки	867
Угловые ключи	871
Биты и держатели бит	872
Клещи для обжима	875
Кабельные наконечники.....	878
Инструменты для снятия изоляции.....	880
Режущие инструменты	882
Пассатижи	884
Инструменты для штамповки вырезов	886

Комплектующие

Расходный материал для центров обработки.....	899
Комплектующие для монтажного стола	902



Новое бизнес-направление "Rittal Automation Systems"

Rittal автоматизирует производство систем управления

Благодаря новому бизнес-направлению Rittal Automation Systems, компания Rittal предлагает широкий спектр решений для производства систем управления и НКУ. Благодаря интеграции всего спектра продукции дочерней компании Kiesling, компания Rittal продолжает расширять концепцию "The System". При этом в наличии имеется обширная программа решений для создания высокотехнологичного производства. Помимо потенциала эффективности, который достигается путем применения удобных систем распределительных шкафов, разнообразных комплектующих и программного обеспечения, все большее значение приобретает автоматизация процессов. Для ускорения отдельных этапов производства, Rittal Automation Systems предлагает различные решения по автоматизации, которые адаптируются в зависимости от требований и размеров компании. Спектр продукции включает в себя решения от ручных инструментов до полностью автоматизированных центров обработки.

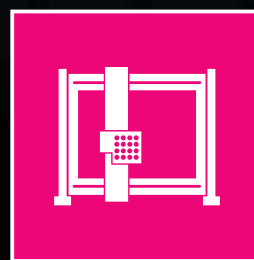

Автоматизация

ENCLOSURES

POWER DISTRIBUTION

CLIMATE CONTROL

FRIEDHELM LOH GROUP

Комплексная оптимизация процессов создания распределительных шкафов

Бизнес-направление Rittal Automation Systems и его программа решений обеспечивает автоматизацию процессов производства систем управления и НКУ. С помощью ручных инструментов и автоматизированных установок Вы получаете индивидуальные решения для оптимизации Ваших производственных процессов.

- Механическая обработка распределительных шкафов и компонентов
- Комплектация клемм на DIN-рейках
- Обработка проводов
- Автоматическая прокладка проводов на монтажных панелях
- Логистика



Обработка



Инструмент



Логистика

Механическая обработка:

Откройте для себя наши решения для автоматической, быстрой, точной и надежной фрезеровки и лазерной обработки распределительных шкафов и корпусов, а также для оптимальной обработки кабельных каналов и DIN-реек.

- **Perforex BC** – фрезерование, нарезание резьбы, сверление
- **Perforex LC** – лазерная обработка корпусов из нержавеющей и окрашенной листовой стали
- **Secarex** – резка кабельных каналов и DIN-реек

..... со страницы 850

Комплексная оптимизация процессов создания распределительных шкафов



Комплектация



Обработка проводов



Инструмент



Логистика

Комплектация:

Наши продукты для комплектации обеспечивают автоматизацию производства клеммных реек для систем управления и НКУ.

- **Athex** – комплектация и маркировка клеммных реек

..... со страницы 856

Обработка проводов:

Используйте наши профессиональные и рациональные решения для обработки проводов.

- **Автомат для резки проводов**
- **Автоматы для снятия изоляции и обжима проводов**

..... со страницы 858

Инструменты:

Правильные инструменты для любой задачи.

- **Отвертки**
- **Клещи**
- **Инструменты для снятия изоляции и обжима**
- **Инструменты для штамповки вырезов**

..... со страницы 865

ENCLOSURES

POWER DISTRIBUTION

CLIMATE CONTROL



Прокладка проводов



Инструмент



Логистика

Прокладка проводов:

Извлекайте выгоду из наших решений по прокладке проводов на монтажных панелях. Благодаря эффективному взаимодействию логистики, подготовки проводов и ручных инструментов мы сделаем Ваш процесс прокладки кабеля быстрым, эргономичным и надежным.

Для завершения процесса направление автоматизации также включает в себя решения будущего, вплоть для полностью автоматизированной прокладки кабеля.

Логистика:

Мы предлагаем Вам эргономичные и эффективные системы логистики для различных транспортировочных и подъемных процессов на производственном участке.

- **LT 1000** – хранение и транспортировка
- **Монтажные столы** – эргономичный монтаж и прокладка проводов

..... со страницы 862

Центр механической обработки Perforex BC

Центры обработки Perforex специально разработаны для производства систем управления, чтобы оптимизировать и сделать эффективным процесс обработки плоских деталей и корпусов. С помощью центров обработки Perforex можно автоматизировать создание вырезов, нарезание резьбы и фрезерование заготовок. Возможность обработки всех используемых при производстве распределительных шкафов материалов (сталь, нержавеющая сталь, алюминий, медь, различные виды пластика и других материалов) и деталей (монтажные панели, окрашенные двери с окантовкой, крышки, панели пультов, цельные корпуса и др.).

Программное обеспечение

Интерфейс управления Perforex представляет собой очень простое и интуитивно понятное программирование. Программное обеспечение имеет доступ к локальной сети, использует центральный банк данных и может запускаться без ограничений на различных ПК предприятия. Все запрограммированные задачи на обработку сохраняются и могут быть использованы снова. В качестве альтернативы для программирования могут использоваться известные системы проектирования и CAD. Обратитесь к нам за информацией по интерфейсам.

- Удобное программирование с интерфейсом для всех распространенных CAD-систем, а также прямое использование данных из EPLAN Pro Panel

Аппаратное обеспечение

В зависимости от типа, возможна установка и пневматическая фиксация плоских деталей размерами (Ш x В) до 3400 x 1700 мм и корпусов размерами до (Ш x В x Г) 2200 x 2300 x 2300 мм. В стандартном исполнении магазин инструментов позволяет одновременное размещение 18 или 20 инструментов. Опционально возможно до 40 инструментов. Благодаря автоматической регулировке под глубину корпуса и множеству опций Perforex обеспечивает оптимальную оснастку для любых деталей.



Наименование	Perforex BC 1001 HS	Perforex BC 1007 HS	Perforex BC 1008 HS	Perforex BC 2007 HS	Perforex BC 2014 HS
Размеры плоских деталей (Ш x В) мм	2500 x 1500	2450 x 1700	2300 x 1550	3600 x 1700	3600 x 2300
Макс. поверхн. плоских деталей (Ш x В) мм	2230 x 1500	2200 x 1700	2300 x 1700	3400 x 1700	3400 x 2300
Размеры объемных деталей (Ш x В x Г) мм	1200 x 1400 x 1200	1400 x 1600 x 1600	2300 x 1600 x 1600	1600 x 1600 x 1600	1400 x 2300 x 2200
С удлиненными полозьями (Ш x В x Г) мм	–	1400 x 1600 x 2000	2300 x 1600 x 2200	1600 x 1600 x 2000	–
Макс. поверхн. объемных деталей (Ш x В) мм	720 x 1400	1200 x 1600	2300 x 1600	1200 x 1600	1400 x 2300
Опционально две двери	–	–	–	–	2800 x 2300
Арт. №	4050.101	4050.107	4050.108	4050.207	4050.230

- Пакет эффективности, для быстрого фрезерования со снижением вибраций и шума, включающий в себя щеточные буртики и специальные фрезы

- Запатентованный прижимной механизм со встроенным всасыванием стружки
- Высокооборотный шпиндель с минимальной смазкой для сверления, фрезерования и нарезания резьбы

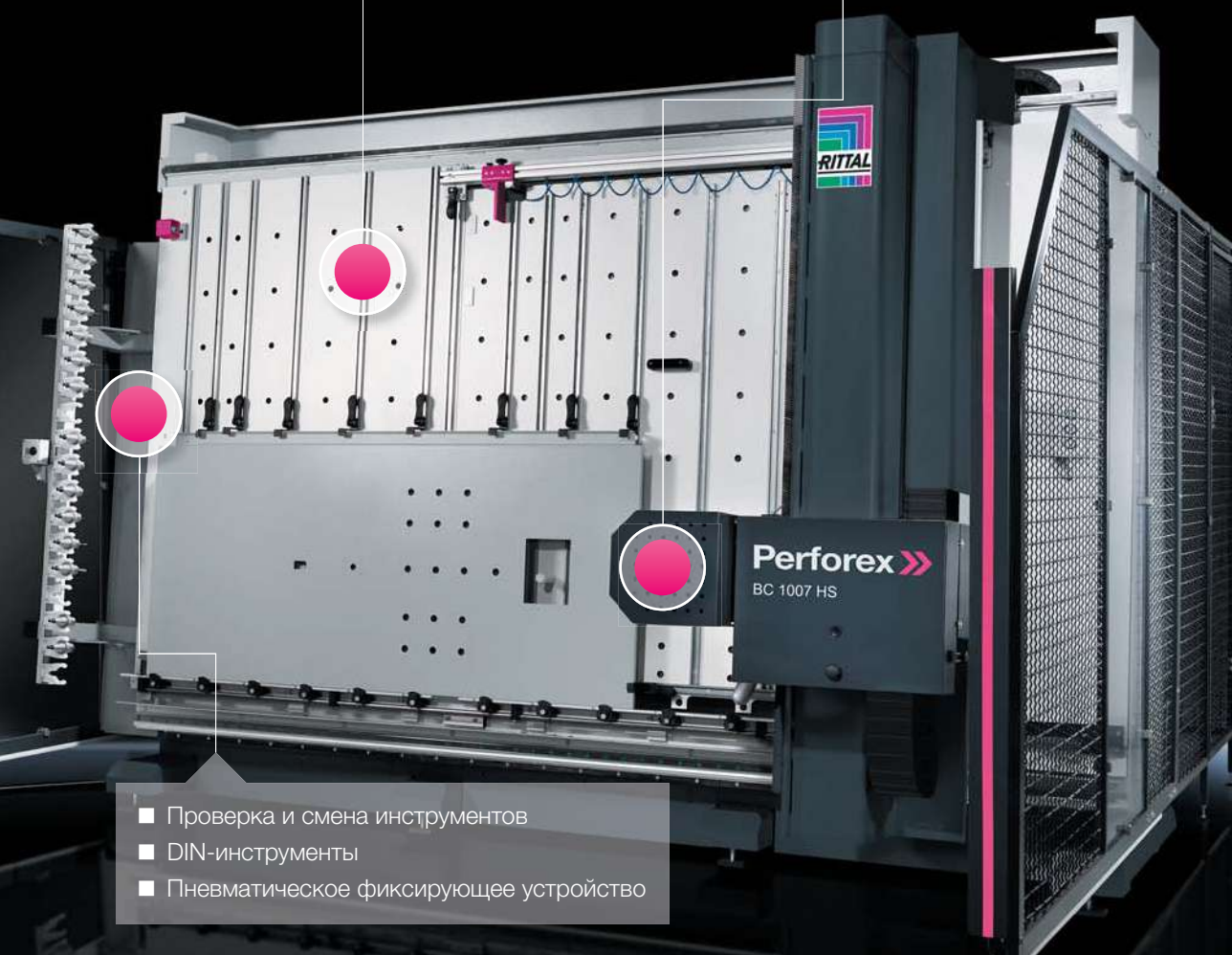

- Проверка и смена инструментов
- DIN-инструменты
- Пневматическое фиксирующее устройство

Наименование	Опции	BC 1001 HS	BC 1007 HS	BC 1008 HS	BC 2007 HS	BC 2014 HS
Пакет производительности		4050.041	4050.042	4050.044	4050.046	4050.045
Обработка корпусов	Для обработки цельносварных корпусов (дверь)	4050.010	Серия	Серия	Серия	Серия
Регулировка глубины до 1600 мм	Электр. регулировка глубины при обработке корпуса	-	4050.020	Серия	Серия	Серия
Регулировка глубины до 2000 мм	Моторизованная регулировка глубины для корпуса до 2000 мм	-	4050.022	-	4050.022	-
Циркулярная фреза		4050.050	4050.050	4050.050	4050.050	4050.050
Обработка алюминия и пластика		4050.051	4050.051	4050.051	4050.051	4050.051
Приспособление для инструментов		4050.030	4050.030	4050.030	4050.030	4050.030
Магнитный стержень д. удаления стружки		4050.067	4050.067	4050.067	4050.067	4050.067
Устройство для обработки нескольких деталей		4050.066	4050.066	4050.066	4050.066	4050.066
Увеличение высоты детали до 1700 мм		-	-	4050.035	-	-

Центр лазерной обработки Perforex LC

3D-лазерная технология Perforex LC 3015 идеально подходит для обработки листовой и нержавеющей стали, а также окрашенных деталей, например, дверей шкафов, боковых стенок и т. д. Резка окрашенных деталей производится с точным соблюдением контуров и без видимых повреждений лакокрасочного покрытия. Кроме того, не происходит повреждения кантов при обработке нержавеющей стали. Экономический эффект от Perforex LC 3015 достигается при обработке от 150 распределительных шкафов из нержавеющей стали или 300 шкафов из листовой стали в год.

Технические характеристики

- Обработка материалов толщиной до 5 мм
- Диапазон обработки (Ш x В x Г) 2250 x 1270 x 800 мм для работы со шкафами от АЕ до ТS 8
- Обработка объемных деталей со всех сторон
- Очень маленький шаг всего в 0,3 мм
- Не требуется дополнительная фиксация заготовки

Наименование	Арт. №
Центр лазерной обработки Perforex LC 3015, 1500 Вт	4050.315
Центр лазерной обработки Perforex LC 3015, 3000 Вт	4050.330
Корпус центра лазерной обработки	4050.316

Опции	LC 3015
Устройство нарезания резьбы	4050.318
Крыша центра лазерной обработки	4050.317

- Простое программирование аналогично Perforex BC с центральной базой данных
- Управление машиной с 3D-визуализацией
- Интерфейсы для EPLAN Pro Panel и поддержка нейтрального формата "DXF"



- Простая установка корпусов
- Процесс с защитой от прикосновения и малой вибрацией
- Одновременная обработка 5 поверхностей

- Чистая резка, без износа, охлаждения и смазки инструмента
- Скорость обработки нержавеющей стали в 10 раз быстрее, чем при традиционном процессе фрезерования



- 3D-лазерная обработка

- Эргономичная конструкция благодаря выдвигной опорной поверхности для установки корпуса

Центр резки Secarex AC 15

Без долгих измерений, ошибок при резке, сложных манипуляций – центр резки Secarex прост в управлении и позволяет быстро, точно и надежно резать кабельные каналы, крышки кабельных каналов и несущие шины. В целом центр резки обеспечивает высокое качество, оптимальный объем резки, малые затраты и общее ускорение процесса.

Функция

После резки производится возврат механизма и освобождение заготовок, чтобы их можно было легко забрать.

Пневматическая резка кабельных каналов и DIN-реек.

Опции

- Принтер этикеток

Наименование	Арт. №
Центр резки Secarex AC 15	4050.400

Опции	LC 3015
Принтер этикеток	4050.440

Преимущества

- Сенсорный терминал с удобным интерфейсом
- Очень малые затраты благодаря оптимизации резки
- Значительная экономия времени по сравнению с ручной резкой
- Аккуратная резка благодаря высокоэффективному инструменту
- Устройство для резки несущих шин с 5 стандартными кулисами для всех известных типов шин
- Оптическая и акустическая индикация при смене материала



- Передача данных из CAD-систем (EPLAN Pro Panel) или системы программирования Perforex
- Управление с помощью планшетного ПК

- Оптимизация резки для нескольких проектов
- Автоматическая регулировка длины упора

- Устройство для резки несущих шин с 5 стандартными кулисами для всех известных несущих шин и DIN-реек

- Удобное управление двумя руками для резки кабельных каналов с макс. шириной 125 мм и макс. высотой 100 мм

Автомат для комплектации клеммных реек Athex TC 80 CS

Назначение:

Автомат для комплектации клеммных реек Athex является гибким универсальным решением для производства клеммных реек систем управления. Встроенный автомат для резки служит для автоматизированной резки и маркировки несущих шин.

Процессы обработки:

Athex производит комплектацию и маркировку клеммных реек в соответствии с CAD-данными или заданной вручную конфигурацией. Магазины клемм могут заменяться и пополняться во время работы. Они могут использовать различные типы клемм всех известных производителей. Опционально во время комплектации может производиться маркировка с помощью струйного принтера. Встроенный автомат для резки подает несущие шины из магазина в блок резки, отрезает их до нужной длины, а также производит несмываемую маркировку с помощью гравировочной матричной головки.

Гибкость:

Благодаря использованию различных типов клемм и магазинов и автоматической обработке несущих шин повышается производительность. Время простоя и обслуживания минимизируется, время обработки также уменьшается.

Исполнение

- Манипулятор для работы с клеммами любых производителей с размерами клемм:
Ширина клеммы 40 – 110 мм
Высота клеммы 28 – 80 мм
Толщина клеммы 3,5 – 20 мм
- До 80 магазинов клемм на 5 уровнях
- Возможна обработка несущих шин с длиной от 100 мм
- Горизонтальный накопитель с 28 местами для несущих шин
- Стандартный модуль для шин длиной 2 м (опционально удлиняется до 3 м)
- Электрический модуль резки для применения стандартных режущих пластин
- Система матричной маркировки нижней стороны шин
- Использование обрезков шин с минимальной длиной от 230 мм

Технические характеристики

- Размеры машины (Ш x В x Г):
6266 x 2354 x 3138 мм, размер по ширине без опорной консоли (макс. длина шины 2 м; опционально удлиняется на 927 до длины шины 3 м)
- Вес (без магазинов клемм): 2820 кг
- Потребляемая мощность: 3 x 400 В AC + N + PE; 8 кВт
- Сжатый воздух: 6 – 10 бар, сухой, без содержания масла
- Расход воздуха: ок. 60 л/мин (при полной нагрузке)
- Подключение к локальной сети: Ethernet RJ 45



Наименование	Арт. №
Автомат для комплектации клеммных реек Athex TC 80 CS	4050.505

Преимущества

- Автоматизация при размере партии от 1 шт
- Постоянное качество благодаря автоматизированному процессу
- Гибкость процесса благодаря универсальному применению и использованию клемм вне зависимости от их производителя
- Простое подключение ко внешним системам и ПО для импорта имеющихся данных по клеммным рейкам
- Оптимальный доступ ко всей рабочей области
- Простые возможности по расширению имеющегося набора клемм
- Экономия человеческих ресурсов в результате автоматизации процессов
- Экономия времени, так как не требуется настройки нужной длины
- Постоянное качество и избежание ошибок измерения благодаря автоматическому осевому приводу
- Печать информации пользователя на несущих шинах для дальнейшего использования
- Полностью автоматическое определение длины обрезков шин, оптимизация их использования

■ Универсальный импорт данных из EPLAN Pro Panel и из формата XML

- Возможность установки 80 магазиномест
- До 800 клемм в час (без маркировки)
- Возможно использование клемм всех известных производителей

■ Автоматическая подача DIN-реек и функция гравировки

■ Функция гравировки для контроля

■ Маркировка во время комплектации с помощью специального печатающего устройства

Автомат для резки проводов С 8

Автомат для резки проводов С 8 обеспечивает простую и надежную работу. Резка проводов диаметром до 8 мм или 10 мм² до определенной длины обеспечивает эффективность рабочего процесса при средне- и крупносерийном производстве. Кроме того, гарантируется высокая точность повторения благодаря высокоточному приводу постоянного тока. Управление, документирование и передача команд на автомат для резки может производиться через USB-интерфейс с IBM-совместимого ПК.

- Команды могут просто программироваться и выполняться при помощи дополнительного терминала управления
- Интерфейс для EPLAN Pro Panel

- Простой доступ к роликам подачи
- Диаметр кабеля до 8 мм или 10 мм²

- Регулируемая сила нажатия роликов подачи

- Простой ввод проводов



Наименование	Арт. №
Автомат для резки проводов С 8	4050.450
Держатель для подачи проводов	4050.463
Комплектующие	
Сменный нож	4050.465



- Опциональные комплектующие для комфортного отвода и намотки проводов

Автомат для снятия изоляции S 22

Автомат для снятия изоляции S 22 имеет электрический привод. Благодаря этому гарантируется аккуратное и бережное снятие изоляции с ваших проводов. Настройка длины подачи и снятия изоляции регулируется бесступенчато. Кроме того, автомат для снятия изоляции имеет внутри корпуса встроенный сменный нож. Другим преимуществом является наличие счетчика штук и обратного счетчика штук за день, показания которых отображаются на сенсорном дисплее.

■ Подключение прибора и установка сечения с боковой стороны

■ Длина подачи регулируется в диапазоне 3 – 20 мм



■ С помощью регулятора устанавливается длина снятия изоляции 3 – 20 мм

■ Центральный ввод проводов сечений 0,05 – 6 мм²
■ Длина подачи 22 мм

Наименование	Арт. №
Автомат для снятия изоляции S 22	4050.451
Комплектующие	
Сменный нож, титан	4050.464

Автомат для обжима L 8 и R 8

Автомат для снятия изоляции и обжима с электропневматическим приводом, который гарантирует надежную и последовательную установку наконечников жил кабеля. Особое преимущество электропневматических автоматов для обжима заключается в автоматическом распознавании сечения провода и обработке кабельных наконечников. Смена инструмента не требуется. Благодаря бесступенчатой настройке ножа и высокого усилия пневматического обжимного блока возможна обработка всех распространенных проводов и специальных наконечников (AWG) в диапазоне от 0,5 до 2,5 мм² (AWG 20 – 14) при длине обжима 8 мм. Благодаря встроенному счетчику штук в день у Вас всегда будет контроль над производительностью.

- Возможна обработка проводов сечением от 0,5 до 2,5 мм²
- Автоматическое распознавание сечения
- Возможна обработка специальных проводов

- Простое заполнение и переработка кабельных наконечников россыпью

- Удобное управление с помощью сенсорного экрана
- Простая навигация по меню



Наименование	Арт. №
Автомат для обжима L 8	4050.452
Комплектующие	
Подающее гнездо 0,5 - 1,5 мм ²	4050.467
Подающее гнездо 1,5 - 2,5 мм ²	4050.468
Набор ножей для снятия изоляции	4050.466

Наименование	Арт. №
Автомат для обжима R 8	4050.453
Комплектующие	
Набор ножей для снятия изоляции	4050.466

Подготовка проводов для распределительных шкафов

Автомат для обжима R 8E

Автомат для снятия изоляции и обжима с электрическим приводом для кабельных наконечников на ленте.

Автомат для обжима R 8E подходит для быстрой и бережной обработки изолированных кабельных наконечников и стандартных ПВХ-проводов в диапазоне сечений 0,5 – 2,5 мм² (AWG 20 – 14) при длине обжима 8 мм. С помощью электрического привода возможно удобное использование на производственном участке.



Указание:

Кабельные наконечники для автоматов для обжима, см. страницу 878

Стандартная форма обжима: трапециевидальная, прочие по запросу

- Установка кабельных наконечников на ленте



- Простая замена расходного материала
- Простая регулировка
- Гибкость в эксплуатации

Наименование	Арт. №
Автомат для обжима R 8E	4050.454

Монтажные столы и тележка для хранения и транспортировки LT 1000

Всегда, когда речь идет об "автоматизации и рационализации" при производстве распределительных шкафов (обработка, монтаж, прокладка проводов, тестирование) у нас есть правильное и эргономичное решение для Вас. Наши монтажные столы представляют собой передвижные, наклоняемые и регулируемые по высоте столы для комплектации монтажных панелей и корпусов. Все типы обеспечивают простую и удобную фиксацию монтажных панелей с помощью зажимов, не подключаются к сети и при "неиспользовании" занимают минимум места. Для простой логистики плоских деталей мы предлагаем тележку для хранения и транспортировки LT 1000.



Доступны различные варианты адаптации:

- Расширение до 1900 x 1900 мм
- Оснастка для прокладки проводов
- Держатель мотков проводов
- Роликовые направляющие для установки монтажных панелей сбоку

- Регулировка наклона и высоты для эргономичных, эффективных и быстрых монтажа, прокладки проводов и тестирования монтажных панелей или корпусов в сборе

- Простое перемещение благодаря четырем роликам с фиксаторами

Наименование	Монтажный стол 150 MN	Монтажный стол 200 EN	Монтажный стол 300 ENH
Регулировка	бесступенчато по вертикали и горизонтали с помощью рычага	бесступенчато с регулировкой наклона двигателем	бесступенчато по высоте и с регулировкой наклона двигателем
Рабочая высота	1 м	0,90 м	0,80 – 1,10 м
Регулировка наклона	ок. 0 – 80°	ок. 0 – 80°	ок. 0 – 80°
Макс. нагрузка	150 кг	200 кг	300 кг
Арт. №	4050.150	4050.200	4050.300

■ Индивидуальная адаптация благодаря элементам с регулировкой высоты



■ Простая транспортировка благодаря промышленным роликам

■ Восемь широких отсеков для простого складирования и транспортировки плоских деталей

Наименование	Арт. №
Тележка для хранения и транспортировки LT 1000	4050.000

Практичность и мобильность

Функциональный стол

Функциональный стол имеет множество достоинств. При транспортировке необходимых материалов и инструментов, при монтаже или вводе в эксплуатацию функциональный стол отлично подходит для монтажников и сервисного персонала.

Складная система легко поддается транспортировке и благодаря компактным размерам может перевозиться легковым автомобилем.



Наименование	Арт. №
Функциональный стол	4050.130



- Изготовлен из нержавеющей стали V2A для высокой прочности и износоустойчивости



- Поверхность пригодна для компьютерной мыши

- Благодаря простому механизму легко трансформируется из транспортировочного состояния в рабочее

Все из одних рук

Подходящий инструмент для любого случая

Rittal предлагает обширный ассортимент ручного инструмента для профессиональной организации рабочих процессов. Таким образом, Вы получаете все необходимые технологии обработки и обслуживания, что гарантирует снижение затрат времени и средств в производственных процессах.

- Пассатижи
- Режущие инструменты

- Отвертки изолированные
- Отвертки неизолированные

- Клещи для обжима
- Инструменты для снятия изоляции

- Ручные гидравлические прессы

- Биты
- Держатели бит

- Штампы

Сумки для инструментов



Сумка для инструментов

укомплектованная

Укомплектованная сумка для инструмента содержит отдельные ручные инструменты Rittal для электриков. Практичная и высококачественная сумка может использоваться как в качестве сумки для инструмента, так и в качестве сумки для ноутбука.

Исполнение:

- 19 отделений для инструментов
- Поверхность для ноутбука или планшета
- Карман для документации
- Два дополнительных кармана для хранения внутри

Преимущества:

- Бережное хранение
- Высокий уровень комфорта
- Гибкое применение

Материал:

- Полиэстер

Комплект поставки:

- Отвертка изолированная SL 3,5 x 0,6 (арт. №: 4052.102), SL 6 x 1,2 (арт. №: 4052.107), PZ 2 (арт. №: 4052.122)
- Отвертка неизолированная PZ 2 (арт. №: 4052.022), SL 6 x 1,2 (арт. №: 4052.011), TX 20 (арт. №: 4052.055), TX 25 (арт. №: 4052.056), TX 30 (арт. №: 4052.058)
- Держатель бит с ручкой, магнитный (арт. №: 4053.300)
- Набор бит с держателем, 7-компонентный (арт. №: 4053.420)
- Клещи для обжима, для сечения 0,5 - 6 мм², четырехугольный обжим (арт. №: 4054.001)
- Клещи для снятия изоляции для кабельных наконечников, для сечения 0,02 - 10 мм² (арт. №: 4054.300)
- Инструменты для снятия изоляции для Ø кабеля 2,5 - 11 мм (арт. №: 4054.400), для Ø кабеля 8 - 13 мм (арт. №: 4054.405)
- Бокорезы для Ø кабеля 0,2 - 11 мм (арт. №: 4054.600)
- Ножницы электрика, Ø кабеля 0,1 - 3,7 мм (арт. №: 4054.700)
- Комбинированные пассатижи с изолированной ручкой (арт. №: 4054.800)
- Длинногубцы (арт. №: 4054.850)
- Сумка для инструментов (арт. №: 4053.000)

Кол-во	Арт. №
1 шт.	4053.500



Сумка для инструментов

неукомплектованная

Практичная и высококачественная сумка может использоваться как в качестве сумки для инструмента, так и в качестве сумки для ноутбука.

Исполнение:

- 19 отделений для инструментов
- Поверхность для ноутбука или планшета
- Карман для документации
- Два дополнительных кармана для хранения внутри

Преимущества:

- Бережное хранение
- Высокий уровень комфорта
- Гибкое применение

Материал:

- Полиэстер

Кол-во	Арт. №
1 шт.	4053.000

Отвертка

изолированная

С тонкой длинной ручкой и прочным стержнем и защитной изоляцией.

Преимущества:

- Малое усилие благодаря эргономичной ручке
- Головка ручки с защитой от соскальзывания и четкой маркировкой
- Наконечник стержня с черным покрытием для обеспечения точности размеров
- Ручка на 30 %, изоляция на 50 % тоньше, чем у аналогичного инструмента
- Оптимальный контакт ручки с ручкой обеспечивают высокие моменты затяжки, а также долговременную комфортную работу

Материал:

- Стержень: сплав хром-молибден-ванадий
- Ручка внутри: твердый пластик
- Покрытие ручки: эластичный гибкий пластик

Цвет:

- Ручка: антрацит и розовый Rittal

Стандарты:

- МЭК 60 900
- VDE
- GS



Для винтов с плоским шлицем

Маркировка	Лезвие (ширина x толщина) мм	Длина стержня мм	Ø стержня мм	Длина ручки мм	Ø ручки мм	Кол-во	Арт. №
SL	3 x 0,5	100	3,5	105	25	1 шт.	4052.101
SL	3,5 x 0,6	100	3,5	105	25	1 шт.	4052.102
SL	4 x 0,8	100	4	105	25	1 шт.	4052.104
SL	5,5 x 1	125	5,5	115	27	1 шт.	4052.106
SL	6,5 x 1,2	125	6,5	115	27	1 шт.	4052.107

Для крестообразного шлица Pozidriv

Маркировка	Лезвие (ширина x толщина)	Длина стержня мм	Ø стержня мм	Длина ручки мм	Ø ручки мм	Кол-во	Арт. №
PZ 1	–	80	4,5	105	25	1 шт.	4052.121
PZ 2	–	100	6	115	27	1 шт.	4052.122

Для крестообразного шлица Philips

Маркировка	Лезвие (ширина x толщина)	Длина стержня мм	Ø стержня мм	Длина ручки мм	Ø ручки мм	Кол-во	Арт. №
PH 1	–	80	4,5	105	25	1 шт.	4052.131
PH 2	–	100	6	115	27	1 шт.	4052.132

Для шлица плюс/минус

Маркировка	Лезвие (ширина x толщина)	Длина стержня мм	Ø стержня мм	Длина ручки мм	Ø ручки мм	Кол-во	Арт. №
Z 1	–	80	4,5	105	25	1 шт.	4052.141
Z 2	–	100	6	115	27	1 шт.	4052.142

Отвертки



Набор отверток

изолированные

Набор из нескольких отверток. С тонкой длинной ручкой и прочными стержнями и защитной изоляцией.

Преимущества:

- Малое усилие благодаря эргономичной ручке
- Головка ручки с защитой от соскальзывания и четкой маркировкой
- Наконечник стержня с черным покрытием для обеспечения точности размеров
- Ручка на 30 %, изоляция на 50 % тоньше, чем у аналогичного инструмента

Материал:

- Стержень: сплав хром-молибден-ванадий
- Ручка внутри: твердый пластик
- Покрытие ручки: эластичный гибкий пластик

Цвет:

- Ручка: антрацит и розовый Rittal

Комплект поставки:

- Набор из 5 отверток

Стандарты:

- МЭК 60 900
- VDE
- GS

Маркировка	Кол-во	Арт. №
SL 3 x 0,5 мм SL 4 x 0,8 мм SL 5,5 x 1 мм PH 1 PH 2	1 уп.	4052.210
SL 3 x 0,5 мм SL 4 x 0,8 мм SL 5,5 x 1 мм PZ 1 PZ 2	1 уп.	4052.211
SL 3 x 0,5 мм SL 4 x 0,8 мм PH 1 PH 2 Z 2	1 уп.	4052.212

Отвертка

неизолированная

Эргономичная отвертка, оптимально адаптированная к форме руки и уменьшающая необходимо усилие.

Преимущества:

- Головка ручки с защитой от соскальзывания и четкой маркировкой
- Наконечник стержня с черным покрытием для обеспечения точности размеров
- Оптимальный контакт руки с ручкой обеспечивают высокие моменты затяжки, а также долговременную комфортную работу

Материал:

- Стержень: сплав хром-молибден-ванадий
- Ручка внутри: твердый пластик
- Покрытие ручки: эластичный гибкий пластик

Цвет:

- Ручка: антрацит и розовый Rittal

Стандарты:

- GS

Для винтов с плоским шлицем

Маркировка	Лезвие (ширина x толщина) мм	Длина стержня мм	Ø стержня мм	Длина ручки мм	Ø ручки мм	Кол-во	Арт. №
SL	2,5 x 0,4	75	2,5	86	25	1 шт.	4052.001
SL	3,5 x 0,6	100	3,5	86	25	1 шт.	4052.003
SL	4 x 0,8	100	4	94	30	1 шт.	4052.004
SL	5,5 x 1	150	5	101	33	1 шт.	4052.007
SL	6,5 x 1,2	150	6	106	36	1 шт.	4052.011
SL	8 x 1,2	175	7	112	39	1 шт.	4052.014
SL	5,5 x 1	25	5	60	21	1 шт.	4052.018

Для крестообразного шлица Pozidriv

Маркировка	Лезвие (ширина x толщина)	Длина стержня мм	Ø стержня мм	Длина ручки мм	Ø ручки мм	Кол-во	Арт. №
PZ 1	–	80	4,5	94	30	1 шт.	4052.021
PZ 2	–	100	6	106	36	1 шт.	4052.022

Для крестообразного шлица Phillips

Маркировка	Лезвие (ширина x толщина)	Длина стержня мм	Ø стержня мм	Длина ручки мм	Ø ручки мм	Кол-во	Арт. №
PH 1	–	80	4,5	94	30	1 шт.	4052.031
PH 2	–	100	6	106	36	1 шт.	4052.032
PH 2	–	25	6	60	21	1 шт.	4052.038

Для шлица Torx

Маркировка	Лезвие (ширина x толщина)	Длина стержня мм	Ø стержня мм	Длина ручки мм	Ø ручки мм	Кол-во	Арт. №
TX 10	–	100	3,5	86	25	1 шт.	4052.053
TX 15	–	100	4	94	30	1 шт.	4052.054
TX 20	–	100	5	101	33	1 шт.	4052.055
TX 25	–	100	5	106	36	1 шт.	4052.056
TX 30	–	115	6	112	39	1 шт.	4052.058



Отвертки



Набор отверток

неизолированные

Набор из нескольких отверток.

Преимущества:

- Малое усилие благодаря эргономичной ручке
- Головка ручки с защитой от соскальзывания и четкой маркировкой
- Наконечник стержня с черным покрытием для обеспечения точности размеров

Материал:

- Лезвие: сплав хром-молибден-ванадий
- Ручка внутри: твердый пластик
- Покрытие ручки: эластичный гибкий пластик

Цвет:

- Ручка: антрацит и розовый Rittal

Стандарты:

- GS

Маркировка	Комплект поставки продукта	Кол-во	Арт. №
SL 3,5 x 0,6 мм SL 6,5 x 1,2 мм PZ 1 PZ 2 PH 1 PH 2	Набор из 6 штук	1 уп.	4052.200
PH 1 PH 2 TX 15 TX 20 TX 25 TX 30	Набор из 6 штук	1 уп.	4052.201
TX 10 TX 15 TX 20 TX 25 TX 30	Набор из 5 штук	1 уп.	4052.202



Отвертка со сменными насадками

неизолированными

Набор из 13 отверток с удобной поворотной фиксирующейся ручкой.

Технические характеристики:

- PH 1 - SL 4 x 0,8 мм
- PH 2 - PH 3
- PZ 1 - SL 5 x 0,8 мм
- PZ 2 - SL 6 x 1 мм
- PZ 3 - SL 7 x 1,2 мм
- TX 6 - TX 7
- TX 8 - TX 9
- TX 10 - TX 15
- TX 20 - TX 25
- TX 30 - TX 40
- Внутренний шестигранник 3 мм - внутренний шестигранник 4 мм
- Внутренний шестигранник 5 мм - внутренний шестигранник 6 мм

Материал:

- Стержень: сплав хром-молибден-ванадий
- Ручка внутри: твердый пластик
- Покрытие ручки: эластичный гибкий пластик

Цвет:

- Ручка: антрацит и розовый Rittal

Комплект поставки:

- Комбинированный держатель: в виде отвертки и T-образной ручки
- 12 двусторонних бит
- Футляр для хранения



Длина лезвия мм	Длина ручки мм	Ø ручки мм	Кол-во	Арт. №
160	105	39	1 шт.	4053.450

Набор угловых ключей

для винтов со внутренним шестигранником

Угловые ключи с оптимальным соответствующим допуском шестигранным профилем и точной геометрией головки. Особо длинное исполнение обеспечивает повышенный момент затяжки.

Преимущества:

- До 30 % более высокая защита от коррозии
- Оптимальная твердость и эластичность
- Оптимальная передача момента
- Специальная геометрия в критической зоне

Технические характеристики:

- Для внутреннего шестигранника: 1,27 - 1,5 - 2,0 - 2,5 - 3,0 - 3,5 - 4,0 - 4,5 - 5,0 - 5,5 - 6,0 - 7,0 - 8,0 - 9,0 - 10,0 мм

Комплект поставки:

- 15 угловых ключей
- Футляр для хранения

Кол-во	Арт. №
1 шт.	4052.480



Биты и держатели бит



Биты для шуруповерта

с длинным стержнем

Точно изготовленный инструмент с длинным стержнем для промышленного применения.

Преимущества:

- Высокие твердость и моменты затяжки

Технические характеристики:

- Адаптация к инструменту E 6,3 (¼")

Материал:

- Высококачественная специальная инструментальная сталь

Для винтов с плоским шлицем

Маркировка	Лезвие (ширина x толщина) мм	Длина стержня мм	Ø стержня мм	Кол-во	Арт. №
SL	3,5 x 0,6	73	6,3	3 шт.	4053.002
SL	4 x 0,8	73	6,3	3 шт.	4053.003

Для крестообразного шлица Pozidriv

Маркировка	Лезвие (ширина x толщина)	Длина стержня мм	Ø стержня мм	Кол-во	Арт. №
PZ 1	–	73	6,3	3 шт.	4053.011
PZ 2	–	73	6,3	3 шт.	4053.012

Для крестообразного шлица Philips

Маркировка	Лезвие (ширина x толщина)	Длина стержня мм	Ø стержня мм	Кол-во	Арт. №
PH 1	–	73	6,3	3 шт.	4053.021
PH 2	–	73	6,3	3 шт.	4053.022

Для шлица плюс/минус

Маркировка	Лезвие (ширина x толщина)	Длина стержня мм	Ø стержня мм	Кол-во	Арт. №
Z 1	–	73	6,3	3 шт.	4053.031
Z 2	–	73	6,3	3 шт.	4053.032

Для шлица Torx

Маркировка	Лезвие (ширина x толщина)	Длина стержня мм	Ø стержня мм	Кол-во	Арт. №
TX 10	–	73	6,3	3 шт.	4053.041
TX 15	–	73	6,3	3 шт.	4053.042
TX 20	–	73	6,3	3 шт.	4053.043
TX 25	–	73	6,3	3 шт.	4053.044
TX 27	–	73	6,3	3 шт.	4053.045
TX 30	–	73	6,3	3 шт.	4053.046
TX 40	–	73	6,3	3 шт.	4053.047

Биты и держатели бит

Набор бит для шуруповерта

с длинным стержнем

Точно изготовленный инструмент с длинным стержнем для промышленного применения.

Преимущества:

- Прочный футляр с прозрачной крышкой
- Надежное хранение

Технические характеристики:

- Адаптация к инструменту E 6,3 (¼")

Материал:

- Высококачественная специальная инструментальная сталь

Комплект поставки:

- Набор из 6 бит
- Футляр с прозрачной крышкой

Маркировка	Длина мм	Кол-во	Арт. №
SL 3,5 x 0,6 SL 4 x 0,8 SL 5,5 x 1 PH 1 PH 2 Z 2	73	1 шт.	4053.400
TX 10 TX 15 TX 20 TX 25 TX 30 TX 40	73	1 шт.	4053.410



Набор бит

с держателем бит

Набор из 7 бит наиболее популярных видов с коротким стержнем и магнитным держателем.

Преимущества:

- Работа одной рукой
- Использование в качестве вспомогательной отвертки

Технические характеристики:

- Адаптация к инструменту C 6,3 (¼")

Комплект поставки:

- Набор из 6 бит
- Держатель бит

Маркировка	Длина мм	Кол-во	Арт. №
TX 25 TX 30 TX 40 PH 1 PH 2 PH 3	25	1 шт.	4053.420



Держатель бит

с ручкой, магнитный

Эргономичный и адаптируемый держатель бит с ручкой.

Преимущества:

- Особо сильный магнит для оптимальной фиксации
- Точное круговое движение
- Ручка с защитой от соскальзывания

Технические характеристики:

- Адаптация к инструменту C 6,3 (¼")
- Адаптация к инструменту E 6,3 (¼")

Материал:

- Ручка внутри: твердый пластик
- Покрытие ручки: эластичный гибкий пластик

Цвет:

- Ручка: антрацит и розовый Rittal



Длина стержня мм	Ø стержня мм	Длина ручки мм	Ø ручки мм	Кол-во	Арт. №
100	6,3	101	33	1 шт.	4053.300

Биты и держатели бит



Держатель бит

магнитный

Магнитный держатель с шестигранным сечением для надежного крепления бит.

Преимущества:

- Особо сильный магнит для оптимальной фиксации
- Точное круговое движение

Технические характеристики:

- Адаптация к инструменту E 6,3 (1/4")

Материал:

- Высококачественная специальная инструментальная сталь

Длина лезвия мм	Ø лезвия мм	Кол-во	Арт. №
47	6,3	1 шт.	4053.310

Клещи для обжима

Клещи для обжима

кабельных наконечников

Для обжима неизолированных кабельных наконечников согл. DIN 46228 часть 1 и изолированных согл. DIN 46228 часть 4.

Преимущества:

- Минимальное усилие при большом сечении кабеля
- Постоянно высокое качество обжима
- Промаркированные штамповочные места для точной обработки соответствующих сечений
- Прижимная блокировка с фиксатором

Материал:

- Высококачественная специальная инструментальная сталь

Поверхность:

- Матовая, хромированная

Цвет:

- Ручка: антрацит и розовый Rittal



Комплектующие:

- Наконечники жил, см. страницу 878

Для сечения мм ²	AWG	Направление ввода кабеля	Обжим	Длина мм	Исполнение	Кол-во	Арт. №
0,25 - 6	24 - 10	сбоку	Трапециедальный	198	угловое	1 шт.	4054.000
0,5 - 6	22 - 10	спереди	Четырехугольный	198	угловое	1 шт.	4054.001
10 - 25	8 - 4	сбоку	WM-обжим	256	прямое	1 шт.	4054.004
35 - 50	2 - 1	сбоку	WM-обжим	256	прямое	1 шт.	4054.008

Клещи для обжима

штекерных кабельных наконечников

Для обработки неизолированных плоских наконечников.

Преимущества:

- Прижимная блокировка с фиксатором
- Промаркированные штамповочные места для точной обработки соответствующих сечений

Материал:

- Высококачественная специальная инструментальная сталь

Поверхность:

- Матовая, хромированная

Цвет:

- Ручка: антрацит и розовый Rittal

Для сечения мм ²	AWG	Обжим	Длина мм	Исполнение	Кол-во	Арт. №
0,1 - 1,5	26 - 16	В-образный	198	угловое	1 шт.	4054.080
0,5 - 6	22 - 10	В-образный	256	прямое	1 шт.	4054.081



Клещи для обжима



Клещи для обжима

кольцевых кабельных наконечников

Для обработки неизолированных кольцевых кабельных наконечников.

Преимущества:

- Прижимная блокировка с фиксатором
- Благодаря оптимальному положению рычага необходимо лишь минимальное усилие даже при больших сечениях

Материал:

- Высококачественная специальная инструментальная сталь

Поверхность:

- Матовая, хромированная

Цвет:

- Ручка: антрацит и розовый Rittal

Для сечения мм ²	AWG	Обжим	Длина мм	Исполнение	Кол-во	Арт. №
0,35 - 2,5	22 - 14	С выемкой	198	угловое	1 шт.	4054.020
0,35 - 6	22 - 10	С выемкой	198	угловое	1 шт.	4054.021
4 - 10	12 - 8	С двойной выемкой	256	прямое	1 шт.	4054.023
10 - 25	8 - 4	С выемкой	256	прямое	1 шт.	4054.024

Клещи для обжима

Клещи для обжима

кольцевых кабельных наконечников

Для обработки изолированных кольцевых и вилочных кабельных наконечников.

Преимущества:

- Четкая цветовая маркировка сечений в местах обжима
- Прижимная блокировка с фиксатором
- Разблокируются при достижении необходимого давления, таким образом исключается избыточный обжим

Материал:

- Высококачественная специальная инструментальная сталь

Поверхность:

- Матовая, хромированная

Цвет:

- Ручка: антрацит и розовый Rittal

Для сечения мм ²	AWG	Обжим	Длина мм	Исполнение	Кол-во	Арт. №
0,75 - 2,5	22 - 14	Овальный	198	угловое	1 шт.	4054.140
0,75 - 6	22 - 10	Овальный	256	прямое	1 шт.	4054.141



Кабельные наконечники

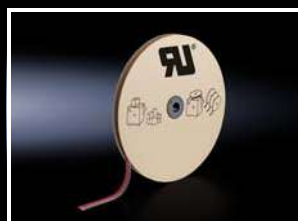

Кабельные наконечники

по коду цветов DIN

С изоляционными втулками.

Технические характеристики:

– Термостойкость 105°C

Материал:

– E-Cu, гальваническая оцинковка
– Пластиковая изоляция: полипропилен

Указание:

– Сертификация UL в сочетании с соответствующими инструментами, например, автоматами для обжима кабеля.

Стандарты:

– DIN

Сертификаты:

– UL
– CSA

Для автоматов для обжима проводов

Для сечения мм ²	AWG	Длина мм	Цвет	Форма поставки	Кол-во	Арт. №
0,5	20	8	белый	россыпью	500 шт.	4050.730
0,75	18	8	серый	россыпью	500 шт.	4050.731
1	18	8	красный	россыпью	500 шт.	4050.732
1,5	16	8	черный	россыпью	500 шт.	4050.733

Для автоматов для обжима проводов

Для сечения мм ²	AWG	Длина мм	Цвет	Форма поставки	Кол-во	Арт. №
0,5	20	8	белый	на ленте	5000 шт.	4050.746
0,75	18	8	серый	на ленте	5000 шт.	4050.747
1	18	8	красный	на ленте	5000 шт.	4050.748
1,5	16	8	черный	на ленте	5000 шт.	4050.749
2,5	14	8	синий	на ленте	3000 шт.	4050.750

Для ручной обработки (AWG-провода) и автоматов для обжима 0,5 - 1,5 мм²

Для сечения мм ²	AWG	Длина мм	Цвет	Форма поставки	Кол-во	Арт. №
0,5	20	8	белый	россыпью	500 шт.	4050.742
0,75	18	8	серый	россыпью	500 шт.	4050.743
1	18	8	красный	россыпью	500 шт.	4050.744
1,5	16	8	черный	россыпью	500 шт.	4050.745

Для ручной обработки

Для сечения мм ²	AWG	Длина мм	Цвет	Форма поставки	Кол-во	Арт. №
0,5	20	10	белый	россыпью (10 комплектов по 100 шт.)	1000 шт.	4051.638
0,5	20	12	белый	россыпью (10 комплектов по 100 шт.)	1000 шт.	4050.737
0,75	18	10	белый	россыпью (10 комплектов по 100 шт.)	1000 шт.	4051.641
0,75	18	12	серый	россыпью (10 комплектов по 100 шт.)	1000 шт.	4050.738
1	18	10	красный	россыпью (10 комплектов по 100 шт.)	1000 шт.	4051.644
1	18	12	красный	россыпью (10 комплектов по 100 шт.)	1000 шт.	4050.739
1,5	16	10	черный	россыпью (10 комплектов по 100 шт.)	1000 шт.	4051.647
1,5	16	12	черный	россыпью (10 комплектов по 100 шт.)	1000 шт.	4050.740
2,5	14	10	синий	россыпью (10 комплектов по 100 шт.)	1000 шт.	4051.525
2,5	14	12	синий	россыпью (10 комплектов по 100 шт.)	1000 шт.	4050.741
4	12	12	серый	россыпью	500 шт.	4050.783
6	10	12	желтый	россыпью	100 шт.	4050.736

Кабельные наконечники

Кабельные наконечники

по коду цветов Rittal

С изоляционными втулками.

Технические характеристики:

– Термостойкость 105°C

Материал:

- E-Cu, гальваническая оцинковка
- Пластиковая изоляция: полипропилен

Указание:

- Сертификация UL в сочетании с соответствующими инструментами, например, автоматами для обжима кабеля.

Сертификаты:

- UL
- CSA



Для ручной обработки и автоматов для обжима 0,5 - 2,5 мм²

Для сечения мм ²	AWG	Длина мм	Цвет	Форма поставки	Кол-во	Арт. №
0,14	26	8	серый	россыпью	500 шт.	4050.752
0,25	24	8	светло-голубой	россыпью	500 шт.	4050.754
0,34	22	8	бирюзовый	россыпью	500 шт.	4050.757
0,5	20	8	оранжевый	россыпью	500 шт.	4050.760
0,5	20	10	оранжевый	россыпью	500 шт.	4050.761
0,75	18	8	белый	россыпью	500 шт.	4050.764
0,75	18	10	белый	россыпью	500 шт.	4050.766
1	18	8	желтый	россыпью	500 шт.	4050.769
1	18	10	желтый	россыпью	500 шт.	4050.770
1,5	16	8	красный	россыпью	500 шт.	4050.773
1,5	16	10	красный	россыпью	500 шт.	4050.774
2,5	14	8	синий	россыпью	500 шт.	4050.734
2,5	14	10	синий	россыпью	500 шт.	4050.779
4	12	8	серый	россыпью	500 шт.	4050.782
4	12	10	серый	россыпью	500 шт.	4050.735
6	10	12	черный	россыпью	500 шт.	4050.785

Инструменты для снятия изоляции



Клещи для снятия изоляции

Для снятия изоляции с проводов. Саморегулирующиеся, с эргономичными ручками, сменный нож для снятия изоляции.

Преимущества:

- Гибко регулируемый упор для снятия изоляции
- Практичный режущий инструмент для резки провода
- Автоматический настраиваемый механизм для различных видов изоляции и диаметра провода
- Ножи для всех типов клещей, заменяются в несколько приемов
- Двухкомпонентная ручка с мягкой защитой от соскальзывания

Цвет:

- Ручка: антрацит и розовый Rittal



Комплектующие:

- Сменный нож, см. страницу 881

Для сечения мм ²	AWG	Длина мм	Указание	Кол-во	Арт. №
0,02 - 10	34 - 8	191	–	1 шт.	4054.300
0,1 - 4	28 - 12	191	Подходит также для резиновой и силиконовой изоляции	1 шт.	4054.310
4 - 16	12 - 5	191	–	1 шт.	4054.305



Инструмент для снятия изоляции

для Ø провода 2,5 - 11 мм

Инструмент для снятия изоляции с проводов. Подвижный нож для проведения круглых, продольных и спиральных надрезов.

Цвет:

- Ручка: антрацит и розовый Rittal

Для Ø провода мм	Длина мм	Кол-во	Арт. №
2,5 - 11	90,5	1 шт.	4054.400



Комплектующие:

- Сменный нож, см. страницу 881



Инструмент для снятия изоляции

для Ø провода 8 - 13 мм

Инструмент для снятия изоляции с одно- и многожильных сигнальных, управляющих и оптоволоконных проводов.

Цвет:

- Ручка: антрацит и розовый Rittal

Для Ø провода мм	Длина мм	Кол-во	Арт. №
8 - 13	125	1 шт.	4054.405

Инструменты для снятия изоляции

Инструмент для снятия изоляции

для Ø кабеля 4,5 - 40 мм

Для снятия изоляции с силовых проводов.

Цвет:

– Ручка: антрацит и розовый Rittal

Для Ø провода мм	Длина мм	Кол-во	Арт. №
4,5 - 40	167	1 шт.	4054.410



Комплектующие:

– Сменный нож, см. страницу 881



Сменный нож

для клещей для снятия изоляции

Подходит для Арт. №	Для сечения мм ²	Цвет	Кол-во	Арт. №
4054.300	0,02 - 10	черный	1 шт.	4054.500
4054.310	0,1 - 4	синий	1 шт.	4054.510
4054.305	4 - 16	красный	1 шт.	4054.505



Сменный нож

для инструментов для снятия изоляции

Подходит для Арт. №	Для Ø провода мм	Кол-во	Арт. №
4054.400	2,5 - 11	1 шт.	4054.520
4054.410	4,5 - 40	1 шт.	4054.530



Режущие инструменты



Бокорезы

Для медных или алюминиевых проводов.

Преимущества:

- Гарантирует стабильно долгую эксплуатацию и чистую отрезку
- Эргономичные ручки для легкой работы без соскальзывания

Материал:

- Высококачественная специальная инструментальная сталь

Поверхность:

- Матовая, хромированная

Цвет:

- Ручка: антрацит и розовый Rittal

Для Ø провода мм	Длина мм	Исполнение	Кол-во	Арт. №
0,2 - 11	180	прямое	1 шт.	4054.600



Бокорезы для электроники

С острой головкой, лезвием с углом 21° и небольшой фаской.

Преимущества:

- Разжимающая пружина для простого разжатия
- Эргономичные ручки
- Сквозной шарнир для длительной устойчивости и оптимальной передачи усилия

Материал:

- Высококачественная специальная инструментальная сталь

Поверхность:

- Полированная, со смазкой

Цвет:

- Ручка: антрацит и розовый Rittal

Длина мм	Кол-во	Арт. №
115	1 шт.	4054.750



Бокорезы для кабеля

Для медных или алюминиевых проводов.

Преимущества:

- Эргономичные ручки для легкой работы без соскальзывания

Материал:

- Высококачественная специальная инструментальная сталь

Цвет:

- Ручка: антрацит и розовый Rittal



Для сечения мм ²	Для Ø провода мм	Длина мм	Исполнение	Кол-во	Арт. №
0,5 - 35	12	200	прямой	1 шт.	4054.650
0,5 - 50	18	160	угловое	1 шт.	4054.660

Ножницы электрика

Для резки меди, алюминия, кевлара и пластика.

Для Ø провода мм	Длина мм	Кол-во	Арт. №
0,1 - 3,7	180	1 шт.	4054.700

Преимущества:

- Высокоэффективная резка благодаря микрозубцам на режущей поверхности
- Эргономичные ручки
- Двухкомпонентная ручка с мягкой защитой от соскальзывания
- Регулируемый шарнир

Материал:

- Высококачественная специальная инструментальная сталь

Поверхность:

- Шлифовка

Цвет:

- Ручка: антрацит и розовый Rittal



Пассатижи



Комбинированные пассатижи

Длина мм	Кол-во	Арт. №
160	1 шт.	4054.800

С зубчатой поверхностью губок и встроенным круглым ключом от M8 до M10.

Преимущества:

- Эргономичные ручки для легкой работы без соскальзывания
- Оптимальная передача удерживающего и режущего усилия
- Малое физическое усилие

Материал:

- Высококачественная специальная инструментальная сталь

Поверхность:

- Матовая, хромированная

Цвет:

- Ручка: антрацит и розовый Rittal



Длинногубцы

Длина мм	Кол-во	Арт. №
180	1 шт.	4054.850

С зубчатой поверхностью губок.

Преимущества:

- Эргономичные ручки для легкой работы без соскальзывания

Материал:

- Высококачественная специальная инструментальная сталь

Поверхность:

- Матовая, хромированная

Цвет:

- Ручка: антрацит и розовый Rittal



Длинногубцы для электроники

Длина мм	Кол-во	Арт. №
120	1 шт.	4054.860

С ровной поверхностью губок.

Преимущества:

- Эргономичные ручки для легкой работы без соскальзывания
- Простое и легкое размыкание благодаря пружине

Материал:

- Высококачественная специальная инструментальная сталь

Поверхность:

- Матовая, хромированная

Цвет:

- Ручка: антрацит и розовый Rittal

Трубный ключ

Для ширины ключа 10 - 36 мм.

Преимущества:

- Эргономичные ручки для легкой работы без соскальзывания
- Ровная поверхность предупреждает образование повреждение винтов/гаек
- Простая регулировка для быстрой подгонки к заготовке без кнопки
- Прочный сквозной шарнир

Материал:

- Высококачественная специальная инструментальная сталь

Поверхность:

- Матовая, хромированная

Цвет:

- Ручка: антрацит и розовый Rittal

Длина мм	Кол-во	Арт. №
260	1 шт.	4054.900



Инструменты для штамповки вырезов

Гидравлические прессы



Ручной гидравлический пресс

Для штамповки круглых, квадратных и прямоугольных вырезов.

Преимущества:

- Увеличение срока службы инструмента благодаря встроенному клапану избыточного давления

Возможность штамповки:

- Круглые вырезы до \varnothing 82 мм
- Квадратные вырезы до 68 x 68 мм
- Прямоугольные вырезы 46 x 86 мм
- Штамповочное усилие 75 кН

Материал:

- Алюминий

Комплект поставки:

- Ручной гидравлический пресс
- Гидравлический винт \varnothing 19 мм
- Гидравлический винт \varnothing 9,5/19 мм
- Сверло черновое HSS \varnothing 11 мм
- Набор распорных втулок (3-компонентный)
- Пластиковый футляр

Указание:

- Подходящие комплектующие Вы можете найти на следующих страницах.

Исполнение	Кол-во	Арт. №
прямой	1 шт.	4055.000
с повернутой на 90° и вращаемой на 360° цилиндрической головкой	1 шт.	4055.010
гибкий, с гидравлическим шлангом и отдельным цилиндром	1 шт.	4055.020

Аккумуляторный гидравлический пресс

Для штамповки круглых и квадратных вырезов.

Преимущества:

- Увеличение срока службы инструмента благодаря встроенному клапану избыточного давления
- Высокоскоростной привод с эргономичной ручкой
- Пакеты аккумуляторов вставляются с двух сторон, выравнивание веса

Возможность штамповки:

- Круглые вырезы до \varnothing 82 мм
- Квадратные вырезы до 68 x 68 мм
- Штамповочное усилие 75 кН

Материал:

- Алюминий

Комплект поставки:

- Аккумуляторный гидравлический пресс с 2 аккумуляторами NiMH 18 В
- Зарядное устройство 18 - 28 В
- Гидравлический винт \varnothing 9,5/19 мм
- Гидравлический винт \varnothing 19 мм
- Набор распорных втулок (3-компонентный)
- Сверло черновое HSS \varnothing 11 мм
- Пластиковый футляр

Указание:

- Подходящие комплектующие Вы можете найти на следующих страницах.

Кол-во	Арт. №
1 шт.	4055.040

Инструменты для штамповки вырезов

Гидравлические прессы

Ручной гидравлический пресс в наборе M16 - M63

Ручной гидравлический пресс в практичном наборе со штампами для листовой стали. Максимальная толщина обрабатываемого материала 2 или 3 мм.

Преимущества:

- Увеличение срока службы инструмента благодаря встроенному клапану избыточного давления

Комплект поставки:

- Ручной гидравлический пресс, прямой
- 7 штампов с 3 лезвиями
- Гидравлический винт Ø 19 мм
- Гидравлический винт Ø 9,5/19 мм
- Сверло черновое HSS Ø 10 мм
- Набор распорных втулок (3-компонентный)
- Пластиковый футляр

Указание:

- Подходящие комплектующие Вы можете найти на следующих страницах.

Для резьбы	Ø выреза мм	Кол-во	Арт. №
M16	16,2	1 шт.	4055.070
M20	20,4		
M25	25,4		
M32	32,5		
M40	40,5		
M50	50,5		
M63	63,5		



Ручной гидравлический пресс в наборе M16 - M40

Ручной гидравлический пресс в практичном наборе со штампами для листовой стали. Максимальная толщина обрабатываемого материала 2 или 3 мм.

Исполнение:

- С повернутой на 90° и вращаемой на 360° цилиндрической головкой

Преимущества:

- Увеличение срока службы инструмента благодаря встроенному клапану избыточного давления

Комплект поставки:

- Ручной гидравлический пресс
- 5 штампов с 3 лезвиями
- Гидравлический винт Ø 19 мм
- Гидравлический винт Ø 9,5/19 мм
- Сверло черновое HSS Ø 10 мм
- Набор распорных втулок (3-компонентный)
- Пластиковый футляр

Указание:

- Подходящие комплектующие Вы можете найти на следующих страницах.

Для резьбы	Ø выреза мм	Кол-во	Арт. №
M16	16,2	1 шт.	4055.080
M20	20,4		
M25	25,4		
M32	32,5		
M40	40,5		



Ручной гидравлический пресс в наборе PG 9 - PG 48

Ручной гидравлический пресс в практичном наборе со штампами для листовой стали. Максимальная толщина обрабатываемого материала 2 или 3 мм.

Исполнение:

- С повернутой на 90° и вращаемой на 360° цилиндрической головкой

Преимущества:

- Увеличение срока службы инструмента благодаря встроенному клапану избыточного давления

Комплект поставки:

- Ручной гидравлический пресс
- 9 штампов с 3 лезвиями
- Гидравлический винт Ø 19 мм
- Гидравлический винт Ø 9,5/19 мм
- Сверло черновое HSS Ø 10 мм
- Набор распорных втулок (3-компонентный)
- Пластиковый футляр

Указание:

- Подходящие комплектующие Вы можете найти на следующих страницах.

для PG	Ø выреза мм	Кол-во	Арт. №
9	15,2	1 шт.	4055.085
11	18,6		
13	20,4		
16	22,5		
21	28,3		
29	37		
36	47		
42	54		
48	60		



Инструменты для штамповки вырезов

Штампы



Штамп круглый

для листовой стали

Для штамповки круглых вырезов. Используется гаечный ключ или гидравлический пресс.

Исполнение:

- С 3 лезвиями

Комплект поставки:

- Матрица
- Пуансон
- Прижимной винт без подшипника

Указание:

- При работе с помощью гаечного ключа необходимы прижимные винты с подшипниками



Комплектующие:

- Прижимные винты, см. страницу 897
- Прижимные винты для гидравлического пресса, см. страницу 897

Для резьбы	для PG	Ø выреза мм	Прижимной винт (Ø x L) мм	Прижимной винт с подшипником Арт. №	Прижимной винт для гидравлического пресса Ø мм	Прижимной винт для гидравлического пресса Арт. №	Макс. толщина обрабатываемой листовой стали мм	Кол-во	Арт. №
M12	7	12,7	9,5 x 50	4055.631	9,5/19	4055.661	2	1 шт.	4055.212
–	9	15,2	9,5 x 50	4055.631	9,5/19	4055.661	2	1 шт.	4055.215
M16	–	16,2	9,5 x 50	4055.631	9,5/19	4055.661	2	1 шт.	4055.216
–	11	18,6	9,5 x 50	4055.631	9,5/19	4055.661	2	1 шт.	4055.218
M20	13	20,4	9,5 x 50	4055.631	9,5/19	4055.661	2	1 шт.	4055.220
–	16	22,5	9,5 x 50	4055.631	9,5/19	4055.661	2	1 шт.	4055.222
M25	–	25,4	9,5 x 50	4055.631	9,5/19	4055.661	2	1 шт.	4055.225
–	21	28,3	9,5 x 50	4055.631	9,5/19	4055.661	2	1 шт.	4055.228
–	–	30,5	9,5 x 50	4055.631	9,5/19	4055.661	2	1 шт.	4055.230
M32	–	32,5	9,5 x 50	4055.631	9,5/19	4055.661	2	1 шт.	4055.232
–	–	34,6	19 x 55	4055.633	19	4055.663	3	1 шт.	4055.234
–	29	37	19 x 55	4055.633	19	4055.663	3	1 шт.	4055.237
M40	–	40,5	19 x 55	4055.633	19	4055.663	3	1 шт.	4055.240
–	–	43,2	19 x 55	4055.633	19	4055.663	3	1 шт.	4055.243
–	36	47	19 x 75	4055.634	19	4055.663	3	1 шт.	4055.247
–	–	49,6	19 x 75	4055.634	19	4055.663	3	1 шт.	4055.249
M50	–	50,5	19 x 75	4055.634	19	4055.663	3	1 шт.	4055.250
–	42	54	19 x 75	4055.634	19	4055.663	3	1 шт.	4055.254
–	48	60	19 x 75	4055.634	19	4055.663	3	1 шт.	4055.260
–	–	61,5	19 x 75	4055.634	19	4055.663	3	1 шт.	4055.261
M63	–	63,5	19 x 75	4055.634	19	4055.663	3	1 шт.	4055.263

Набор штампов метрических

для листовой стали

Для штамповки круглых вырезов. Используется гаечный ключ или гидравлический пресс.

Исполнение:

- С 3 лезвиями

Комплект поставки:

- 5 матриц
- 5 пуансонов
- Пластиковый футляр

Указание:

- При работе с помощью гаечного ключа необходимы прижимные винты с подшипниками

Комплектующие:

- Прижимные винты, см. страницу 897
- Прижимные винты для гидравлического пресса, см. страницу 897

Для резьбы	Ø выреза мм	Прижимной винт с подшипником Арт. №	Прижимной винт для гидравлического пресса Арт. №	Макс. толщина обрабатываемой листовой стали мм	Кол-во	Арт. №
M16	16,2	4055.631	4055.661	2	1 шт.	4055.480
M20	20,4	4055.631	4055.661	2		
M25	25,4	4055.631	4055.661	2		
M32	32,5	4055.631	4055.661	2		
M40	40,5	4055.633	4055.663	3		

Набор штампов PG

для листовой стали

Для штамповки круглых вырезов. Используется гаечный ключ или гидравлический пресс.

Исполнение:

- С 3 лезвиями

Комплект поставки:

- 5 матриц
- 5 пуансонов
- 2 прижимных винта с подшипниками Ø 9,5 x 50 мм
- Сверло черновое HSS Ø 11 мм
- 1 тубик смазочной пасты
- Пластиковый футляр

Указание:

- При работе с помощью гаечного ключа необходимы прижимные винты с роликовыми подшипниками

Комплектующие:

- Прижимные винты для гидравлического пресса, см. страницу 897

Для PG	Ø выреза мм	Прижимной винт для гидравлического пресса Арт. №	Макс. толщина обрабатываемой листовой стали мм	Кол-во	Арт. №
9	15,2	4055.661	2	1 шт.	4055.481
11	18,6				
13	20,4				
16	22,5				
21	28,3				



Инструменты для штамповки вырезов

Штампы



Штамп тристар круглый

для листовой стали, с тройным сегментированием

Для штамповки круглых вырезов. Используется гаечный ключ или гидравлический пресс.

Исполнение:

- С тройным сегментированием

Комплект поставки:

- Матрица
- Пуансон

Указание:

- При работе с помощью гаечного ключа необходимы прижимные винты с подшипниками



Комплектующие:

- Прижимные винты, см. страницу 897
- Прижимные винты для гидравлического пресса, см. страницу 897

Для резьбы	для PG	Ø выреза мм	Прижимной винт (Ø x L) мм	Прижимной винт с подшипником Арт. №	Прижимной винт для гидравлического пресса Ø мм	Прижимной винт для гидравлического пресса Арт. №	Макс. толщина обрабатываемой листовой стали мм	Кол-во	Арт. №
M12	–	12,5	6 x 40	4055.630	6/19	4055.660	1,5	1 шт.	4055.512
–	9	15,2	9,5 x 50	4055.631	9,5/19	4055.661	2	1 шт.	4055.515
M16	–	16,2	9,5 x 50	4055.631	9,5/19	4055.661	2	1 шт.	4055.516
–	11	18,6	9,5 x 50	4055.631	9,5/19	4055.661	2	1 шт.	4055.518
M20	13	20,4	9,5 x 50	4055.631	9,5/19	4055.661	2	1 шт.	4055.520
–	16	22,5	9,5 x 50	4055.631	9,5/19	4055.661	2	1 шт.	4055.522
M25	–	25,4	9,5 x 50	4055.631	9,5/19	4055.661	2	1 шт.	4055.525
–	21	28,3	9,5 x 50	4055.631	9,5/19	4055.661	2	1 шт.	4055.528
–	–	30,5	9,5 x 50	4055.631	9,5/19	4055.661	2	1 шт.	4055.530
M32	–	32,5	19 x 55	4055.633	19	4055.663	3	1 шт.	4055.532
–	–	34,6	19 x 55	4055.633	19	4055.663	3	1 шт.	4055.534
–	29	37	19 x 55	4055.633	19	4055.663	3	1 шт.	4055.537
M40	–	40,5	19 x 75	4055.634	19	4055.663	3	1 шт.	4055.540
–	–	43,2	19 x 75	4055.634	19	4055.663	3	1 шт.	4055.543
–	36	47	19 x 75	4055.634	19	4055.663	3	1 шт.	4055.547
–	–	49,6	19 x 75	4055.634	19	4055.663	3	1 шт.	4055.549
M50	–	50,5	19 x 75	4055.634	19	4055.663	3	1 шт.	4055.550
–	42	54	19 x 75	4055.634	19	4055.663	3	1 шт.	4055.554
–	48	60	19 x 75	4055.634	19	4055.663	3	1 шт.	4055.560
–	–	61,5	19 x 75	4055.634	19	4055.663	3	1 шт.	4055.561
M63	–	63,5	19 x 75	4055.634	19	4055.663	3	1 шт.	4055.563

Набор штампов тристар с M16 по M40

для листовой стали, с тройным сегментированием

Для штамповки круглых вырезов. Используется гаечный ключ или гидравлический пресс.

Исполнение:

- С тройным сегментированием

Комплект поставки:

- 5 матриц
- 5 пуансонов
- Пластиковый футляр

Указание:

- При работе с помощью гаечного ключа необходимы прижимные винты с подшипниками

+ **Комплектующие:**

- Прижимные винты, см. страницу 897
- Прижимные винты для гидравлического пресса, см. страницу 897

Для резьбы	Ø выреза мм	Прижимной винт с подшипником Арт. №	Прижимной винт для гидравлического пресса Арт. №	Макс. толщина обрабатываемой листовой стали мм	Кол-во	Арт. №
M16	16,2	4055.631	4055.661	2	1 шт.	4055.580
M20	20,4	4055.631	4055.661	2		
M25	25,4	4055.631	4055.661	2		
M32	32,5	4055.633	4055.663	3		
M40	40,5	4055.634	4055.663	3		

Набор штампов тристар с M12 по M40

для листовой стали, с тройным сегментированием

Для штамповки круглых вырезов. Используется гаечный ключ или гидравлический пресс.

Исполнение:

- С тройным сегментированием

Комплект поставки:

- 6 матриц
- 6 пуансонов
- Прижимной винт с подшипником Ø 6 x 40 мм
- Прижимной винт с подшипником Ø 9,5 x 50 мм
- Прижимной винт с подшипником Ø 19 x 55 мм
- Сверло черновое HSS Ø 10 мм
- 1 банка смазочной пасты
- Пластиковый футляр

Указание:

- При работе с помощью гаечного ключа необходимы прижимные винты с подшипниками

+ **Комплектующие:**

- Прижимные винты для гидравлического пресса, см. страницу 897

Для резьбы	Ø выреза мм	Прижимной винт для гидравлического пресса Арт. №	Макс. толщина обрабатываемой листовой стали мм	Кол-во	Арт. №
M12	12,5	4055.660	1,5	1 шт.	4055.581
M16	16,2	4055.661	2		
M20	20,4	4055.661	2		
M25	25,4	4055.661	2		
M32	32,5	4055.663	3		
M40	40,5	4055.663	3		



Инструменты для штамповки вырезов

Штампы



Набор штампов тристар с PG 9 до PG 21

**для листовой стали, с тройным
сегментированием**

Для штамповки круглых вырезов. Используется гаечный ключ или гидравлический пресс.

Исполнение:

- С тройным сегментированием

Комплект поставки:

- 6 матриц
- 6 пуансонов
- 2 прижимных винта с подшипниками
Ø 9,5 x 50 мм
- Сверло черновое HSS Ø 10 мм
- 1 тубик смазочной пасты
- Пластиковый футляр

Указание:

- При работе с помощью гаечного ключа необходимы прижимные винты с подшипниками



Комплектующие:

- Прижимные винты для гидравлического пресса, см. страницу 897

для PG	Ø выреза мм	Прижимной винт для гидравлического пресса Арт. №	Макс. толщина обрабатываемой листовой стали мм	Кол-во	Арт. №
9 11 13 16 21	15,2 18,6 20,4 22,5 28,3 30,5	4055.661	2	1 шт.	4055.582

Штамп тристар круглый

для нержавеющей стали, с тройным сегментированием

Для штамповки круглых вырезов. Используется гаечный ключ или гидравлический пресс.

Исполнение:

- С тройным сегментированием

Комплект поставки:

- Матрица
- Пуансон

Указание:

- При работе с помощью гаечного ключа необходимы прижимные винты с роликовыми подшипниками

+ **Комплектующие:**

- Прижимные винты, см. страницу 897
- Прижимные винты для гидравлического пресса, см. страницу 897



Для резьбы	Для PG	Ø выреза мм	Прижимной винт (Ø x L) мм	Прижимной винт с подшипником Арт. №	Прижимной винт для гидравлического пресса Ø мм	Прижимной винт для гидравлического пресса Арт. №	Макс. толщина обрабатываемой нержавеющей стали мм	Кол-во	Арт. №
–	9	15,2	11,1 x 60	4055.632	11,1/19	4055.665	2	1 шт.	4055.115
M16	–	16,2	11,1 x 60	4055.632	11,1/19	4055.665	2	1 шт.	4055.116
–	11	18,6	11,1 x 60	4055.632	11,1/19	4055.665	2	1 шт.	4055.118
M20	13	20,4	11,1 x 60	4055.632	11,1/19	4055.665	2	1 шт.	4055.120
–	16	22,5	11,1 x 60	4055.632	11,1/19	4055.665	2	1 шт.	4055.122
M25	–	25,4	11,1 x 60	4055.632	11,1/19	4055.665	2	1 шт.	4055.125
–	21	28,3	19 x 55	4055.633	19	4055.663	2,5	1 шт.	4055.128
–	–	30,5	19 x 55	4055.633	19	4055.663	2,5	1 шт.	4055.130
M32	–	32,5	19 x 55	4055.633	19	4055.663	2,5	1 шт.	4055.132
–	–	34,6	19 x 55	4055.633	19	4055.663	2,5	1 шт.	4055.134
–	29	37	19 x 55	4055.633	19	4055.663	2,5	1 шт.	4055.137
M40	–	40,5	19 x 75	4055.634	19	4055.663	2,5	1 шт.	4055.140
–	–	43,2	19 x 75	4055.634	19	4055.663	2,5	1 шт.	4055.143
–	36	47	19 x 75	4055.634	19	4055.663	2,5	1 шт.	4055.147
–	–	49,6	19 x 75	4055.634	19	4055.663	2,5	1 шт.	4055.149
M50	–	50,5	19 x 75	4055.634	19	4055.663	2,5	1 шт.	4055.150
–	42	54	19 x 75	4055.634	19	4055.663	2,5	1 шт.	4055.154
–	48	60	19 x 75	4055.634	19	4055.663	2,5	1 шт.	4055.160
–	–	61,5	19 x 75	4055.634	19	4055.663	2,5	1 шт.	4055.161
M63	–	63,5	19 x 75	4055.634	19	4055.663	2,5	1 шт.	4055.163

Инструменты для штамповки вырезов

Штампы



Набор штампов тристар метрических

для нержавеющей стали, с тройным сегментированием

Для штамповки круглых вырезов. Используется гаечный ключ или гидравлический пресс.

Исполнение:

- С тройным сегментированием

Комплект поставки:

- 5 матриц
- 5 пуансонов
- Пластиковый футляр

Указание:

- При работе с помощью гаечного ключа необходимы прижимные винты с подшипниками



Комплектующие:

- Прижимные винты, см. страницу 897
- Прижимные винты для гидравлического пресса, см. страницу 897

Для резьбы	Ø выреза мм	Прижимной винт с подшипником Арт. №	Прижимной винт для гидравлического пресса Арт. №	Макс. толщина обрабатываемой нержавеющей стали мм	Кол-во	Арт. №
M16	16,2	4055.632	4055.665	2	1 шт.	4055.180
M20	20,4	4055.632	4055.665	2		
M25	25,4	4055.632	4055.665	2		
M32	32,5	4055.633	4055.663	2,5		
M40	40,5	4055.634	4055.663	2,5		



Штамп квадратный

для листовой стали

Для штамповки квадратных вырезов. Используется гаечный ключ или гидравлический пресс.

Преимущества:

- С боковым вырезом для стружки
- Заклинивания матрицы не происходит

Комплект поставки:

- Матрица
- Пуансон
- Прижимной болт
- Контргайка
- Пластиковый футляр

□ выреза мм	Макс. толщина обрабатываемой листовой стали мм	Комплект поставки в зависимости от продукта	Привод в действие, ручная	Привод в действие, гидравлический	Кол-во	Арт. №
22,2 x 22,2	2	Прижимная гайка с шарикоподшипником Адаптер для гидравлики	■	■	1 шт.	4055.322
45,5 x 45,5	3	–	–	■	1 шт.	4055.345
46 x 46	3	–	–	■	1 шт.	4055.346
50,8 x 50,8	3	–	–	■	1 шт.	4055.350
68 x 68	3	–	–	■	1 шт.	4055.368
92 x 92	3	–	–	■	1 шт.	4055.392

Штамп прямоугольный

для листовой стали

Для штамповки прямоугольных вырезов. Используется гаечный ключ или гидравлический пресс.

Преимущества:

- С боковым вырезом для стружки
- Заклинивания матрицы не происходит

Комплект поставки:

- Матрица
- Пуансон
- Прижимной болт
- Контргайка
- Пластиковый футляр

□ выреза мм	Макс. толщина обрабатываемой листовой стали мм	Комплект поставки в зависимости от продукта	Привод в действие, ручной	Привод в действие, гидравлический	Кол-во	Арт. №
22 x 30	2	Прижимная гайка с подшипником Адаптер для гидравлики	■	■	1 шт.	4055.400
22 x 42	2	Прижимная гайка с подшипником Адаптер для гидравлики	■	■	1 шт.	4055.401
45 x 92	2	–	–	■	1 шт.	4055.402
46 x 92	2	–	–	■	1 шт.	4055.403



Штамп со специальным контуром

для листовой стали

Для штамповки вырезов со специальным контуром. Используется гаечный ключ или гидравлический пресс.

Преимущества:

- С боковым вырезом для стружки
- Заклинивания матрицы не происходит

Комплект поставки:

- Матрица
- Пуансон
- Прижимной болт
- Контргайка
- Прижимная гайка с шарикоподшипником
- Адаптер для гидравлики
- Пластиковый футляр

4055.440

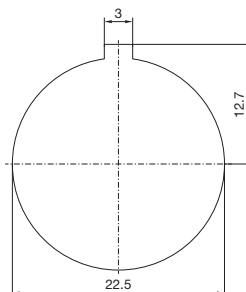

4055.441

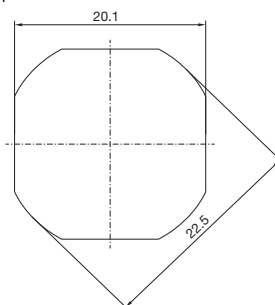

Исполнение	Ø выреза мм	Макс. толщина обрабатываемой листовой стали мм	Кол-во	Арт. №
с выступом 3 мм	22,5	2	1 шт.	4055.440
4-сторонний срез до 20,1 мм	22,5	2	1 шт.	4055.441

Инструменты для штамповки вырезов

Штампы



Штамп для вырезов под тяжелые разъемы

для листовой стали

Для штамповки прямоугольных вырезов для разъемов. Используется гаечный ключ или гидравлический пресс.

Преимущества:

- С боковым вырезом для стружки
- Заклинивания матрицы не происходит
- При сжатии матрицы и пуансона на листе стали происходит разметка монтажных вырезов для разъемов.

Комплект поставки:

- Матрица
- Пуансон
- Прижимной болт
- Контргайка

□ выреза мм	Кол-во полюсов	Макс. толщина обрабатываемой листовой стали мм	Кол-во	Арт. №
36 x 52	6-пол.	2	1 шт.	4055.460
36 x 65	10-пол.	2	1 шт.	4055.461
36 x 86	16-пол.	2	1 шт.	4055.463
36 x 112	24-пол.	2	1 шт.	4055.465



Штампы Sub-D

для листовой и нержавеющей стали

Для штамповки прямоугольных вырезов для разъемов. Используется гаечный ключ или гидравлический пресс.

Преимущества:

- С боковым вырезом для стружки
- Заклинивания матрицы не происходит
- В качестве прижимных болтов используются различные оси для пуансона и матрицы.

Комплект поставки:

- Матрица
- Пуансон
- Прижимной болт
- Контргайка
- Прижимная гайка с шарикоподшипником
- Адаптер для гидравлики
- Пластиковый футляр



□ выреза мм	Кол-во полюсов	Макс. толщина обрабатываемой листовой стали мм	Макс. толщина обрабатываемой нержавеющей стали мм	Кол-во	Арт. №
19,8 x 11,3	9-пол.	2	1,5	1 шт.	4055.470
28,2 x 11,3	15-пол.	2	1,5	1 шт.	4055.471
41,9 x 11,3	25-пол.	1,75	1,25	1 шт.	4055.472
58,4 x 11,3	37-пол.	1,75	1,25	1 шт.	4055.473
55,7 x 13,9	50-пол.	1,65	1	1 шт.	4055.474

Прижимные винты

Комплектующие для штампа. Используется как соединитель между матрицей и пуансоном.

Указание:

– Для работы с использованием гаечного ключа.

Прижимной винт (Ø x L) мм	Кол-во	Арт. №
9,5 x 40	1 шт.	4055.600
9,5 x 50	1 шт.	4055.601
19 x 55	1 шт.	4055.602
19 x 75	1 шт.	4055.603



Прижимные винты

с подшипником

Комплектующие для штампа. Используется как соединитель между матрицей и пуансоном.

Указание:

– Для работы с использованием гаечного ключа.

Прижимной винт (Ø x L) мм	Кол-во	Арт. №
6 x 40	1 шт.	4055.630
9,5 x 50	1 шт.	4055.631
11,1 x 60	1 шт.	4055.632
19 x 55	1 шт.	4055.633
19 x 75	1 шт.	4055.634



Прижимные винты для гидравлического пресса

Комплектующие для штампа. Используется как соединитель между матрицей и пуансоном.

Указание:

– Для использования с гидравлическим прессом.

Прижимной винт для гидравлического пресса Ø мм	Комплект поставки в зависимости от продукта	Кол-во	Арт. №
6/19	Адаптер для гидравлики	1 шт.	4055.660
9,5/19	Адаптер для гидравлики	1 шт.	4055.661
11,1/19	Адаптер для гидравлики	1 шт.	4055.662
19	–	1 шт.	4055.663



Инструменты для штамповки вырезов

Штампы



Прижимные винты для гидравлического пресса для высоких нагрузок

Комплекующие для штампа. Используется как соединитель между матрицей и пуансоном.

Преимущества:

- Винт для гидравлического пресса из высоколегированной стали для высоких нагрузок

Указание:

- Для использования с гидравлическим прессом.

Прижимной винт для гидравлического пресса Ø мм	Кол-во	Арт. №
9,5/19	1 шт.	4055.664
11,1/19	1 шт.	4055.665



Щипцы для производства насечек

Позволяет просто и быстро проделывать насечки. Исключает затратное выпиливание насечек для защиты от проворота кнопок, выключателей и других элементов. Возможны насечки шириной 3,2 мм и 4,8 мм.

Преимущества:

- Высокая долговечность
- Пуансон и матрица из закаленной инструментальной стали
- Простая штамповка благодаря большому усилию рычага

Материал:

- Ручки: пластиковое покрытие

Макс. толщина обрабатываемой листовой стали мм	Кол-во	Арт. №
2	1 шт.	4055.690

Расходный материал

для центров обработки

Пакет производительности

для центра обработки Perforex

Для оптимальной обработки заготовок на центрах обработки Perforex.

Преимущества:

- Снижение вибрации
- Высокие скорости подачи до 1,5 м/мин
- Низкий уровень шума
- Увеличенное время простоя инструмента
- Оптимальное обращение при установке инструмента

Комплект поставки:

- Щеточные буртики
- Производительная фреза 6 мм

Подходит для арт. №	Для	Кол-во фрез	Кол-во щеточных буртиков	Кол-во	Арт. №
4050.101	BC 1001 HS	10	12	1 шт.	4050.041
4050.107	BC 1007 HS	10	22	1 шт.	4050.042
4050.108	BC 1008 HS	10	24	1 шт.	4050.044
4050.207	BC 2007 HS	10	30	1 шт.	4050.046
4050.230	BC 2014 HS	10	51	1 шт.	4050.045

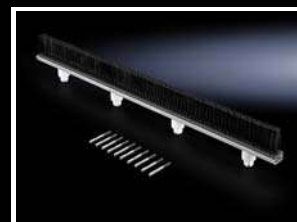

Циркулярная фреза

Дополнительный инструмент для центра обработки Perforex. Для нарезки метрической резьбы всех размеров.

Обрабатываемый материал:

- Листовая сталь
- Нержавеющая сталь
- Алюминий

Комплект поставки:

- Циркулярная фреза для нарезания резьбы
- Цанговый зажим
- Держатель инструмента SK30

Кол-во	Арт. №
1 шт.	4050.050



Стандартная фреза

Сменная фреза для центра обработки Perforex.

Обрабатываемый материал:

- Листовая сталь
- Нержавеющая сталь

Ø мм	Кол-во	Арт. №
6	10 шт.	4050.818



Расходный материал

для центров обработки



Концевая фреза

Сменная фреза для центра обработки Perforex.

Обрабатываемый материал:

- Алюминий
- Пластик

Ø мм	Кол-во	Арт. №
6	5 шт.	4050.819
4	5 шт.	4050.820



Производительная фреза

Сменная фреза для центра обработки Perforex.

Преимущества:

- Высокие скорости подачи до 1,5 м/мин

Обрабатываемый материал:

- Листовая сталь
- Нержавеющая сталь

Ø мм	Кол-во	Арт. №
6	5 шт.	4050.891



Спиральное сверло

Сменное спиральное сверло HSS для центра обработки Perforex.

Обрабатываемый материал:

- Сталь
- Нержавеющая сталь
- Алюминий
- Пластик
- Медь

Ø мм	Кол-во	Арт. №
2,6	10 шт.	4050.801
3,3	10 шт.	4050.802
4,2	10 шт.	4050.803
5	10 шт.	4050.804
6	10 шт.	4050.805
6,8	10 шт.	4050.806
8,5	10 шт.	4050.807



Метчик

Сменный метчик для центра обработки Perforex.

Резьба	Кол-во	Арт. №
M3	3 шт.	4050.811
M4	3 шт.	4050.812
M5	3 шт.	4050.813
M6	3 шт.	4050.814
M8	3 шт.	4050.815

Расходный материал

для центров обработки

Опорные элементы

Сменные опорные элементы для центра обработки Perforex.



Подходит для арт. №	Для	Длина мм	Исполнение	Кол-во	Арт. №
4050.101	BC 1001 HS	54	вставной	10 шт.	4050.847
–	BC 1001 S BC 2001 L	66	вставной	10 шт.	4050.848
4050.107/ 4050.108/ 4050.207	BC 1007 HS BC 1008 HS BC 2007 HS	78	внутренняя резьба	10 шт.	4050.842
4050.107/ 4050.108/ 4050.207	BC 1007 HS BC 1008 HS BC 2007 HS	90	вставной	10 шт.	4050.841

Комплектующие

для монтажного стола



Расширение монтажного стола

Для расширения монтажных столов 150 MN, 200 EN, 300 ENH до максимальной ширины 1900 мм.

Подходит для арт. №	Кол-во	Арт. №
4050.150/ 4050.200/ 4050.300	2 шт.	4050.210



Набор для крепления корпуса

для монтажного стола

Для надежного крепления корпуса, например, АЕ на монтажном столе 150 MN, 200 EN, 300 ENH.

Подходит для арт. №	Кол-во	Арт. №
4050.150/ 4050.200/ 4050.300	1 шт.	4050.211



Держатель проводов

для монтажного стола

Для удобной прокладки проводов на монтажном столе 150 MN, 200 EN, 300 ENH.

Подходит для арт. №	Кол-во	Арт. №
4050.150/ 4050.200/ 4050.300	1 шт.	4050.212



Зажимной блок

для монтажного стола

Для надежного крепления монтажной панели на монтажном столе 150 MN, 200 EN, 300 ENH.



Подходит для арт. №	Для	Исполнение	Комплект поставки в зависимости от продукта	Кол-во	Арт. №
4050.150/ 4050.200/ 4050.300	Монтажная панель TS/SE	сверху	–	1 шт.	4050.213
4050.150/ 4050.200/ 4050.300	Монтажная панель TS/SE	снизу	1 компл. зажимной блок нижний	1 шт.	4050.214

Комплектующие

для монтажного стола

Держатель мотков кабеля

для монтажного стола

Для крепления мотков или катушек проводов на монтажном столе 150 MN, 200 EN, 300 ENH.

Подходит для арт. №	Кол-во	Арт. №
4050.150/ 4050.200/ 4050.300	1 шт.	4050.216



Сменный аккумулятор

для монтажного стола

Аккумулятор для электрической регулировки наклона/высоты у монтажного стола 200 EN, 300 ENH.

Подходит для арт. №	Кол-во	Арт. №
4050.200/ 4050.300	1 шт.	4050.217



Винтовой адаптер

для шпинделя

Для управление шпиндельным приводом монтажного стола с помощью шуруповерта. Подходит для монтажного стола 150 MN.

Подходит для арт. №	Кол-во	Арт. №
4050.150	1 шт.	4050.218



Роликовая дорожка

для монтажного стола

Для установки монтажной панели в распределительный шкаф сбоку. Подходит для монтажного стола 150 MN, 200 EN, 300 ENH.

Подходит для арт. №	Кол-во	Арт. №
4050.150/ 4050.200/ 4050.300	1 шт.	4050.220



Набор держателей

для монтажного стола

Для надежного крепления монтажной панели на монтажном столе 150 MN, 200 EN, 300 ENH.

Комплект поставки:

- 4 заглушки
- 12 ручек
- 2 держателя
- 16 подкладных шайб
- 12 скользящих гаек

Подходит для арт. №	Для	Кол-во	Арт. №
4050.150/ 4050.200/ 4050.300	Монтажная панель АЕ	1 шт.	4050.221



Техническая информация

3-ступенчатая технология нанесения покрытия

Технология нанесения покрытия	Технические характеристики	Технические характеристики	
Обезжиривание, нанокерамическая предварительная обработка, промывка	Служит для пассивации, для защиты от коррозии и для улучшения адгезии краски.	Нанокерамический конверсионный слой	
Анодированное грунтование погружением	Равномерное покрытие на всех поверхностях, углах и в отверстиях. Это обеспечивает высокую защиту от коррозии уже в процессе монтажа. Грунтовка хорошо поддается окраске и не содержит тяжелых металлов, хрома и силикона.	Глубина вытяжки по Эриксену DIN EN ISO 1520	≥ 4 мм
		Испытание твердости по Бухгольцу DIN EN ISO 2815	≥ 80
		Решетчатый надрез DIN EN ISO 2409	Gt 0
Грунтовка хорошо поддается окраске и не содержит тяжелых металлов, хрома и силикона.			
Горячая сушка			
Структурное порошковое покрытие	Порошковое покрытие отличается высокой механической стойкостью, очень хорошей коррозионной защитой, хорошей химической, температурной и погодной стойкостью, а также подвергается дезинфекции. Грунтовка хорошо поддается окраске и не содержит тяжелых металлов, хрома и силикона.	Глубина вытяжки по Эриксену DIN EN ISO 1520	≥ 3,5 мм
		Испытание твердости по Бухгольцу DIN EN ISO 2815	≥ 80
		Решетчатый надрез DIN EN ISO 2409	Gt 0
		Испытание в солевом тумане согласно DIN EN ISO 9227 NSS	Время испытания: 168 час.
		Испытание в термовлагокамере согласно DIN EN ISO 6270-2 CH	Время испытания: 500 час.
		Испытание в термовлагокамере согласно DIN EN ISO 6270-2 AHT	Время испытания: 20 циклов
Грунтовка хорошо поддается окраске и не содержит тяжелых металлов, хрома и силикона.			
Горячая сушка			

Покрытие обладает стойкостью к:

- минеральным маслам
- смазочным материалам
- обрабатывающим эмульсиям
- растворителям (кратковременно, например, для чистки)
- легким кислотам и щелочам

Повторное нанесение грунтовки или порошкового покрытия

После тщательной очистки поверхности возможно перекрасить покрытие при помощи

- DD-красок
- 1- и 2-компонентных красок
- автомобильных лаков
- порошковых красок
- красок на водной основе

В случае сомнения необходимо произвести тест на совместимость. Необходимо учитывать указания по применению производителей краски. При нанесении покрытия нельзя превышать температуру в 180°C и времени разогрева в 15 мин.

Наружная установка распределительных шкафов

Для долгосрочного и надежного функционирования распределительных шкафов вне помещения, необходимо учитывать соответствующие факторы окружающей среды.

К таковым относятся

- УФ-излучение, загрязнения воздуха, вызывающие коррозию, дождь, обледенение, снег, ветер или другие факторы в особенных климатических условиях.

Образование конденсатной влаги в распределительных шкафах

Образование конденсата необходимо предотвращать соответствующими мерами, такими как вентиляция или обогрев.

Степень защиты

Установленный на улице распределительный шкаф подвержен экстремальным погодным условиям.

Длительные проливные дожди, снег, обледенение, высокие скорости ветра и перепады температуры ставят особенно высокие требования к защите шкафа. Предписанная нормой DIN VDE 0100, часть 737, п. 5.2 степень защиты от атмосферных воздействий IP X3, часто не является достаточной для длительной защиты электрических установок.

Степени защиты согласно МЭК 60 529 (EN 60 529)

Степень защиты IP обозначается двумя цифрами.

Пример задания степени защиты, напр. IP 43:

Сокращенное буквенное обозначение

IP

Первая цифра

4

Вторая цифра

3

Степень защиты от прикосновения и проникновения твердых тел: первая цифра			Степень защиты от проникновения воды: вторая цифра		
Первая цифра	Характеристика защиты		Вторая цифра	Характеристика защиты	
	Наименование	Пояснение		Наименование	Пояснение
1	Защита от твердых инородных тел диаметром 50 мм и более	Объект в виде шара диаметром 50 мм не должен проникать полностью ¹⁾ .	1	Защита от капающей воды	Вертикально падающие капли не должны нанести вреда.
2	Защита от твердых инородных тел диаметром 12,5 мм и более	Объект в виде шара диаметром 12,5 мм не должен проникать полностью ¹⁾ . Тестовый "палец" может проникать на длину до 80 мм, следует учитывать "безопасное расстояние" от поверхности.	2	Защита от капающей воды, при наклоне корпуса под углом до 15°	Вертикально капающая вода не должна нанести вреда, если корпус находится под углом в 15° по отношению к падающим каплям.
3	Защита от твердых инородных тел диаметром 2,5 мм и более	Объект в виде шара диаметром 2,5 мм не должен проникать вообще ¹⁾ .	3	Защита от водяных брызг	Вода, разбрызгиваемая со обеих сторон под углом до 60°, не должна нанести вреда.
4	Защита от твердых инородных тел диаметром 1,0 мм и более	Объект в виде шара диаметром 2,5 мм не должен проникать вообще ¹⁾ .	4	Защита от разбрызгиваемой воды	Вода, разбрызгиваемая с любого направления, не должна нанести вреда.
5	Защита от пыли	Проникновение пыли предотвращено не полностью, но пыль не должна проникать в таком количестве, чтобы она мешала удовлетворительной работе оборудования или влияла на его безопасность.	5	Защита от струй воды	Струя воды, попадающая на корпус с любого направления, не должна нанести вреда.
6	Пыленепроницаемость	При создании в корпусе разрежения -20 мбар, пыль не должна проникать.	6	Защита от сильных струй воды	Сильная струя воды, попадающая на корпус с любого направления, не должна нанести вреда.
			7	Защита от временного погружения в воду	Вода не должна в большом количестве проникать в корпус, если он под воздействием нормального давления на короткое время на короткое время погружается под воду.
			8	Защита от длительного погружения в воду	Вода не должна проникать в корпус в таком количестве, которое может оказать вредное воздействие на оборудование, если корпус постоянно погружен в воду при условиях, согласованных между производителем и пользователем. Однако эти условия должны быть сложнее чем указанные в под цифрой 7.
			9	Защита от струи воды под высоким давлением и температурой	Сильная струя воды, попадающая на корпус с любого направления, не должна нанести вреда.

¹⁾ Полный диаметр зонда объекта не должен проникать через отверстие корпуса

Техническая информация

NEMA

National Electrical Manufacturers Association (NEMA), Вашингтон является стандартизирующей организацией США, которая устанавливает технические стандарты, но не занимается тестированием или сертификацией.

Классификация NEMA описывает, в первую очередь, защиту лиц от непреднамеренного касания оборудования, а также защиту от внешних воздействий на распределительные шкафы.

Дополнительную информацию о классах защиты Вы найдете в Интернете: www.rittal.ru

Тип UL/NEMA	Назначение и описание
1	Корпуса для преимущественного использования в помещениях Защита от проникновения твердых инородных тел
3	Корпуса для преимущественного использования вне помещений Защита от дождя, града, пыли, обледенения и от повреждений, возникших в результате обледенения
3R	Корпуса для преимущественного использования вне помещений Защита от дождя, града, пыли, обледенения и от повреждений, возникших в результате обледенения
3S	Корпуса для преимущественного использования вне помещений Защита от дождя, града и пыли Внешние механизмы можно обслуживать несмотря на обледенение
4	Корпуса для внутренних и наружных помещений Защита от дождя, инородных тел, водяных брызг и струй воды, а также от повреждений в результате обледенения на внешней стороне корпуса
4X	Корпуса для внутренних и наружных помещений Защита от дождя, инородных тел, водяных брызг и струй воды, а также от повреждений в результате обледенения на внешней стороне корпуса Повышенная защита от коррозии
12, 12K	Корпуса для использования в помещениях Защита от отложения пыли, инородных тел и капающих жидкостей, не вызывающих коррозию
13	Корпуса для использования в помещениях Защита от отложений пыли, распыляемой воды, масла и некоррозийных хладагентов

Классификации UL-/NEMA нельзя напрямую сравнивать со степенью защиты IP, т.к. они отличаются условиями испытаний и системой оценки результатов испытаний

Сертификаты и допуски

Сертификация продукции и допуски являются важными предпосылками для глобального признания промышленной продукции. Продукция Rittal соответствует высоким требованиям к качеству, признаваемым во всем мире. Все компоненты подвергаются строгой проверке на соответствие международным предписаниям и нормам.

Неизменно высокое качество продукции гарантируется обширной системой контроля качества. Регулярный технологический контроль, осуществляемый независимыми институтами, гарантирует, помимо всего прочего, соблюдение мировых стандартов.

Точно соответствие продукции и контрольных маркировок Вы сможете найти в интернете в разделах "Продукция" и "Поддержка", по адресу:

www.rittal.ru

Подсоединение заземления

Исполнение подключения заземления должно выполняться производителем распределительных устройств при соблюдении соответствующих постановлений VDE или местных предписаний. В комплект поставки распределительных шкафов как правило входят заземляющие детали (винты, гайки, шайбы). В руководстве по монтажу указаны рекомендации по подключению заземления. Поставляемые в качестве комплектующих претерминированные кабели заземления, различно длины и сечения, облегчают монтаж заземления.

Дополнительную информацию Вы найдете в нашей технической документации "Подключение заземления, допустимая нагрузка по току".

Таблица Арт. №

с 1001.600 по 2309.000

Арт. №		Стр.	Арт. №		Стр.	Арт. №		Стр.	Арт. №		Стр.
1001.600	AE	219	1360.500	AE	60	1534.510	KL	45	1592.000	KL	684
1002.500	AE	219	1376.500	AE	60	1535.510	KL	44	1592.010	KL	684
1002.600	AE	219	1380.500	AE	59	1536.510	KL	44	1594.000	KL	698
1003.600	AE	219	1400.500	KS	65	1537.510	KL	45	1605.520	BG	49
1004.600	AE	219	1423.500	KS	64	1538.510	KL	45	1606.520	BG	49
1005.500	AE	220	1432.500	KS	64	1539.510	KL	44	1609.510	BG	49
1005.600	AE	220	1434.500	KS	64	1540.510	KL	45	1611.510	BG	49
1006.500	AE	220	1444.500	KS	64	1541.510	KL	45	1670.600	HD	208
1006.600	AE	220	1446.500	KS	64	1542.510	KL	45	1671.600	HD	208
1007.600	AE	220	1448.500	KS	64	1545.500	EB	46	1672.600	HD	208
1008.600	AE	220	1449.500	KS	64	1546.500	EB	46	1674.600	HD	208
1009.600	AE	220	1453.500	KS	64	1547.500	EB	46	1675.600	HD	208
1010.500	AE	220	1454.500	KS	65	1548.500	EB	47	1676.600	HD	208
1010.600	AE	220	1466.500	KS	65	1549.500	EB	47	1931.200	EL	811
1011.600	AE	219	1467.500	KS	65	1550.500	EB	47	1932.200	EL	811
1012.600	AE	220	1468.500	KS	65	1551.500	EB	46	1933.200	EL	811
1013.600	AE	220	1469.500	KS	65	1552.500	EB	46	1934.200	EL	811
1014.600	AE	221	1479.500	KS	65	1553.500	EB	47	1935.200	EL	811
1015.600	AE	220	1480.500	KS	65	1554.500	EB	47	1936.200	EL	811
1016.600	AE	221	1481.000	KS	705	1555.500	EB	47	1937.200	EL	811
1017.600	AE	221	1482.000	KS	737	1556.500	EB	47	1939.200	EL	811
1018.600	AE	221	1483.010	KS	699	1557.500	EB	47	1950.000	EL	811
1019.500	AE	221	1484.000	KS	679	1558.010	BG	218	1962.200	SR	799
1019.600	AE	221	1484.001	KS	679	1558.510	BG	49	1963.200	SR	799
1030.500	AE	59	1486.000	KS	680	1559.010	BG	218	1979.200	SR	799
1031.500	AE	59	1488.000	KS	680	1559.510	BG	49	1980.200	SR	799
1032.500	AE	58	1490.010	KS	678	1560.700	KL	702	1994.835	SR	797
1033.500	AE	58	1491.000	KS	705	1561.700	KL	702	1995.235	SR	798
1034.500	AE	58	1492.000	KS	680	1562.700	KL	702	1995.835	SR	798
1035.500	AE	58	1500.510	KL	43	1563.700	KL	702	1996.535	SR	797
1036.500	AE	58	1501.510	KL	43	1564.700	KL	702	1996.835	SR	797
1037.500	AE	59	1502.510	KL	43	1565.700	KL	702	1997.235	SR	798
1038.500	AE	59	1503.510	KL	43	1566.700	KL	702	1997.835	SR	798
1039.500	AE	60	1504.510	KL	43	1567.700	KL	702	2026.200	SR	799
1045.500	AE	59	1505.510	KL	43	1568.700	KL	702	2027.200	SR	799
1050.500	AE	59	1506.510	KL	43	1569.700	KL	702	2034.200	SR	799
1054.500	AE	60	1507.510	KL	43	1570.700	KL	702	2090.000	DK	815
1055.500	AE	61	1508.510	KL	43	1571.700	KL	702	2092.200	EL	815
1057.500	AE	59	1509.510	KL	43	1572.700	KL	702	2092.300	EL	815
1058.500	AE	60	1510.510	KL	43	1573.700	KL	702	2092.500	EL	815
1060.500	AE	60	1511.510	KL	43	1574.700	KL	702	2094.200	EL	815
1073.500	AE	61	1512.510	KL	43	1575.700	KL	702	2094.300	EL	815
1076.500	AE	60	1513.510	KL	43	1576.700	KL	702	2094.400	DK	816
1077.500	AE	61	1514.510	KL	42	1577.450	BG	50	2094.500	EL	815
1090.500	AE	60	1515.510	KL	42	1577.500	EB	47	2203.400	IN	785
1100.500	AE	61	1516.510	KL	42	1577.530	BG	50	2231.000	EL	811
1110.500	AE	61	1517.510	KL	42	1578.450	BG	50	2232.000	EL	811
1114.500	AE	61	1518.510	KL	42	1578.500	EB	47	2233.000	EL	811
1130.500	AE	61	1519.510	KL	43	1578.530	BG	50	2243.605	EL	139
1158.500	KL	774	1521.010	KL	217	1579.450	BG	51	2246.605	EL	139
1180.500	AE	61	1522.010	KL	217	1579.500	EB	47	2249.605	EL	139
1199.100	SZ	658	1523.010	KL	217	1579.530	BG	51	2252.605	EL	140
1213.500	AE	61	1524.010	KL	217	1580.000	KL	698	2253.605	EL	139
1260.500	AE	60	1525.010	KL	217	1581.000	KL	771	2255.605	EL	140
1280.500	AE	61	1526.010	KL	217	1581.100	SZ	773	2256.605	EL	139
1302.600	HD	209	1527.010	KL	217	1582.000	KL	771	2259.605	EL	139
1306.600	HD	209	1527.510	KL	43	1583.010	BG	218	2261.605	EL	140
1307.600	HD	209	1528.010	KL	217	1583.520	BG	48	2262.605	EL	140
1308.600	HD	209	1528.510	KL	42	1584.010	BG	218	2265.605	EL	140
1310.600	HD	209	1529.010	KL	217	1584.520	BG	48	2271.605	EL	140
1316.600	HD	209	1529.510	KL	43	1585.010	BG	218	2304.000	SZ	680
1317.600	HD	209	1530.010	KL	217	1585.520	BG	48	2304.010	HD	211
1320.600	HD	209	1530.510	KL	44	1586.520	BG	48	2305.000	SZ	668
1338.500	AE	59	1531.510	KL	44	1589.510	KL	43	2307.000	SZ	680
1339.500	AE	60	1532.510	KL	44	1590.000	KL	698	2308.000	SZ	683
1350.500	AE	59	1533.510	KL	44	1591.000	KL	684	2309.000	SZ	725

Таблица Арт. №

с 2310.076 по 2482.700

Арт. №		Стр.	Арт. №		Стр.	Арт. №		Стр.	Арт. №		Стр.
2310.076	SZ	686	2370.170	SZ	839	2388.150	SZ	759	2422.000	SZ	696
2310.100	SZ	686	2370.500	SZ	839	2388.200	SZ	759	2423.000	SZ	696
2310.120	SZ	686	2370.510	SZ	839	2388.280	SZ	759	2424.100	SZ	691
2311.225	SZ	685	2370.520	SZ	839	2388.650	SZ	759	2425.100	SZ	691
2311.250	SZ	685	2370.530	SZ	839	2388.850	SZ	759	2426.100	SZ	691
2313.150	SZ	725	2370.540	SZ	839	2389.000	SZ	822	2426.500	SZ	691
2313.750	SZ	725	2370.550	SZ	839	2400.000	SZ	778	2427.100	SZ	691
2314.000	SZ	725	2370.560	SZ	839	2400.300	SZ	780	2430.000	SZ	680
2315.000	SZ	725	2370.570	SZ	839	2400.500	SZ	780	2432.000	SM	684
2316.000	SZ	725	2371.000	SG	839	2400.900	SZ	779	2433.000	SZ	698
2317.000	SZ	725	2371.020	SG	839	2400.910	SZ	779	2433.500	SZ	698
2318.000	SZ	725	2371.050	SG	839	2400.920	SZ	779	2435.000	SZ	678
2319.000	SZ	725	2371.070	SG	839	2400.930	SZ	779	2436.735	SZ	646
2322.700	SR	797	2372.000	SG	839	2400.940	SZ	779	2436.800	SZ	646
2323.235	SR	798	2372.010	SG	839	2400.950	SZ	779	2438.735	SZ	646
2324.235	SR	798	2372.020	SG	839	2400.960	SZ	779	2438.800	SZ	646
2325.000	SZ	685	2372.030	SG	839	2400.970	SZ	779	2440.735	SZ	646
2326.000	SZ	685	2372.040	SG	839	2401.000	SZ	650	2446.000	SZ	686
2327.000	SZ	685	2372.100	SG	837	2402.000	SZ	650	2449.000	SZ	684
2328.000	SZ	685	2372.110	SG	841	2403.000	SZ	668	2452.000	SZ	678
2331.700	SR	797	2372.120	SG	837	2404.000	SZ	668	2453.000	SZ	678
2332.235	SR	798	2372.130	SG	837	2410.000	HD	777	2455.010	SZ	678
2334.000	SZ	762	2373.000	SZ	734	2410.010	HD	777	2456.500	SZ	678
2335.000	SZ	762	2374.000	SG	842	2410.020	HD	777	2459.000	SZ	642
2336.700	SR	797	2374.010	SG	842	2410.030	HD	777	2459.500	SZ	642
2337.235	SR	798	2374.020	SG	842	2410.110	HD	777	2460.000	SZ	680
2338.235	SR	798	2374.030	SG	842	2410.120	HD	777	2460.650	SZ	680
2340.700	SR	797	2374.040	SG	841	2410.130	HD	777	2461.000	SZ	680
2341.235	SR	798	2374.050	SG	842	2410.200	HD	777	2462.000	SZ	680
2342.235	SR	798	2374.060	SG	839	2410.210	HD	777	2463.000	SZ	680
2343.000	SZ	762	2374.070	SG	839	2410.220	HD	777	2464.000	SZ	680
2345.700	SR	797	2374.080	SG	841	2410.230	HD	777	2465.000	SZ	680
2346.235	SR	798	2374.150	SG	840	2410.290	HD	777	2466.000	SZ	680
2347.235	SR	798	2375.030	SG	841	2411.601	SZ	776	2467.000	SZ	675
2350.000	SZ	783	2376.000	SG	840	2411.611	SZ	776	2468.000	SZ	675
2351.000	SZ	783	2376.010	SG	840	2411.621	SZ	776	2469.000	SZ	675
2352.000	SZ	783	2376.020	SG	840	2411.631	SZ	776	2470.000	SZ	690
2353.000	SZ	783	2376.030	SG	840	2411.641	SZ	776	2471.000	SZ	690
2354.000	SZ	783	2377.030	SR	796	2411.651	SZ	776	2472.000	SZ	690
2355.000	SZ	783	2377.060	SR	796	2411.661	SZ	776	2473.000	SZ	690
2356.000	SZ	783	2377.090	SR	796	2411.671	SZ	776	2474.000	SZ	690
2357.000	SZ	783	2377.120	SR	796	2411.801	SZ	776	2475.000	SZ	690
2358.000	SZ	783	2377.150	SR	796	2411.811	SZ	776	2476.000	SZ	682
2359.000	SZ	783	2377.180	SR	796	2411.821	SZ	776	2477.000	SZ	650
2360.000	SZ	783	2377.860	SR	796	2411.831	SZ	776	2478.000	SZ	650
2361.000	SZ	690	2377.880	SR	796	2411.841	SZ	776	2479.000	SZ	650
2362.000	SZ	690	2379.600	SZ	829	2411.851	SZ	776	2480.000	SZ	650
2363.000	SZ	690	2379.800	SZ	829	2411.861	SZ	776	2481.000	SZ	650
2364.000	SZ	764	2379.900	SZ	830	2411.871	SZ	776	2482.210	SZ	835
2365.000	SZ	735	2381.000	SM	833	2412.210	SZ	762	2482.220	SZ	835
2366.000	SZ	735	2382.000	SM	834	2412.216	SZ	762	2482.230	SZ	835
2367.040	SZ	760	2383.000	SM	830	2412.225	SZ	762	2482.300	SZ	836
2367.060	SZ	760	2383.010	SM	824	2412.310	SZ	762	2482.310	SZ	836
2367.080	SZ	760	2383.020	SM	834	2412.316	SZ	762	2482.320	SZ	836
2367.120	SZ	760	2383.030	SM	828	2412.325	SZ	762	2482.330	SZ	836
2367.160	SZ	760	2383.210	AE	716	2413.375	PS	760	2482.400	SZ	836
2367.200	SZ	760	2383.250	AE	716	2413.550	PS	760	2482.410	SZ	836
2368.000	SG	838	2383.300	AE	716	2414.000	SM	760	2482.500	SZ	836
2368.010	SG	838	2383.350	AE	716	2414.500	SM	760	2482.510	SZ	836
2369.000	SG	839	2384.010	SM	216	2415.000	SZ	760	2482.540	SZ	836
2369.010	SG	839	2384.020	SM	216	2415.100	SM	689	2482.550	SZ	836
2369.020	SG	839	2384.030	SM	216	2415.500	SM	706	2482.560	SZ	836
2369.030	SG	839	2384.040	SM	216	2416.000	SZ	682	2482.570	SZ	836
2369.040	SG	839	2388.050	SZ	759	2418.000	SZ	682	2482.590	SZ	836
2370.150	SZ	839	2388.100	SZ	759	2419.000	SZ	682	2482.600	SZ	835
2370.160	SZ	839	2388.125	SZ	759	2420.000	SZ	680	2482.700	SZ	835

Таблица Арт. №

с 2482.710 по 3108.115

Арт. №		Стр.	Арт. №		Стр.	Арт. №		Стр.	Арт. №		Стр.
2482.710	SZ	835	2526.000	SZ	680	2592.000	SZ	784	2819.200	SZ	622
2482.720	SZ	835	2527.000	SZ	680	2593.000	SZ	784	2826.200	AE	625
2482.730	SZ	835	2528.000	SZ	680	2594.000	SZ	784	2828.200	AE	625
2483.000	SZ	680	2530.000	SZ	680	2595.000	SZ	784	2843.160	SZ	760
2484.000	SZ	680	2531.000	SZ	683	2596.000	SZ	784	2843.200	SZ	760
2485.000	SZ	679	2532.000	SZ	683	2597.000	SZ	785	2843.250	SZ	760
2485.100	SZ	679	2533.000	SZ	679	2683.600	TP	226	2843.320	SZ	760
2486.300	SZ	737	2534.100	SZ	681	2684.600	TP	226	2843.400	SZ	760
2486.500	SZ	737	2534.500	SZ	681	2685.600	TP	226	2843.500	SZ	760
2487.000	SZ	737	2535.000	SZ	679	2686.600	TP	226	2843.630	SZ	760
2488.000	SZ	737	2536.000	SZ	679	2694.500	TP	154	2859.000	SO	628
2489.000	SZ	737	2537.000	SZ	677	2695.500	TP	154	2865.000	TP	625
2489.500	SZ	737	2537.010	SZ	677	2696.500	TP	155	2867.000	TP	625
2493.000	SZ	681	2537.045	SZ	677	2730.000	FT	667	2869.000	TP	625
2493.500	SZ	682	2540.500	SZ	680	2731.000	FT	667	2870.000	TP	625
2500.100	SZ	751	2541.235	SK	460	2732.000	FT	667	2889.000	SO	626
2500.110	SZ	751	2542.235	SK	460	2733.000	FT	667	2890.000	SO	626
2500.200	SZ	750	2543.235	SK	460	2734.000	FT	667	2891.000	SZ	622
2500.210	SZ	750	2545.000	SZ	683	2735.250	FT	666	2892.000	SZ	622
2500.220	SZ	751	2546.000	SZ	683	2735.500	FT	666	2899.200	SZ	780
2500.300	SZ	750	2547.000	SZ	683	2735.510	FT	666	2899.250	SZ	780
2500.310	SZ	750	2548.000	SZ	683	2735.520	FT	666	2899.320	SZ	780
2500.400	SZ	752	2549.000	SZ	683	2735.530	FT	666	2899.400	SZ	780
2500.410	SZ	752	2549.500	SZ	683	2735.540	FT	666	2907.000	PS	624
2500.420	SZ	752	2549.510	HD	211	2735.560	FT	666	2908.000	PS	624
2500.430	SZ	752	2549.600	HD	210	2735.570	FT	666	2913.000	PS	624
2500.440	SZ	752	2559.000	SZ	762	2735.580	FT	666	3020.500	SV	377
2500.450	SZ	752	2560.010	SZ	771	2735.590	FT	666	3031.000	SV	307
2500.460	SZ	752	2560.400	SZ	774	2736.500	FT	666	3032.000	SV	307
2500.470	SZ	752	2561.010	SZ	771	2736.510	FT	666	3052.000	SV	352
2500.480	SZ	752	2561.100	SZ	773	2736.520	FT	666	3055.000	SV	352
2500.500	SZ	752	2561.400	SZ	774	2736.530	FT	666	3056.000	SV	352
2500.530	SZ	752	2561.500	SZ	772	2736.540	FT	666	3057.000	SV	352
2501.500	SZ	690	2562.010	SZ	771	2740.000	FT	669	3071.000	SV	322
2502.500	SZ	690	2562.100	SZ	773	2741.000	FT	669	3073.000	SV	352
2503.010	SZ	698	2562.400	SZ	774	2742.000	FT	669	3074.000	SV	352
2504.000	SZ	737	2562.500	SZ	772	2743.000	FT	669	3075.000	SV	352
2504.500	SZ	737	2563.010	SZ	771	2744.000	FT	669	3076.000	SV	352
2504.800	SZ	737	2563.100	SZ	773	2745.000	FT	669	3079.000	SV	311
2505.510	SZ	699	2563.150	IN	774	2746.000	FT	669	3079.010	SV	311
2506.100	SZ	510	2563.500	SZ	772	2749.000	FT	669	3083.000	SV	353
2507.100	SZ	755	2564.000	SZ	762	2760.000	FT	667	3085.000	SV	308
2507.200	SZ	755	2565.000	SZ	762	2761.000	FT	667	3086.000	SV	314
2507.300	SZ	755	2565.100	SZ	762	2762.000	FT	667	3087.000	SV	314
2507.400	SZ	755	2565.110	SZ	762	2763.000	FT	667	3088.000	SV	314
2507.500	SZ	755	2565.120	SZ	762	2772.000	FT	667	3090.000	SV	314
2508.010	SZ	698	2566.000	SZ	762	2780.000	FT	667	3091.000	SV	314
2508.100	SZ	698	2567.000	SZ	762	2781.000	FT	667	3092.000	SV	308
2509.000	SZ	697	2568.000	SZ	762	2782.000	FT	667	3093.010	SV	321
2509.500	CM	697	2569.000	SZ	762	2784.000	FT	667	3093.020	SV	321
2510.000	SZ	687	2570.000	SZ	762	2785.000	FT	667	3105.310	SK	451
2511.500	SZ	690	2570.100	KL	764	2786.000	FT	667	3105.320	SK	451
2512.000	SZ	687	2570.200	SZ	762	2787.000	FT	667	3105.330	SK	451
2513.000	SZ	687	2570.500	SZ	763	2788.000	FT	667	3105.340	SK	451
2514.000	SZ	687	2571.000	SZ	681	2789.000	FT	667	3105.350	SK	451
2514.500	SZ	687	2572.000	SZ	679	2791.000	FT	669	3105.360	SK	451
2514.600	SZ	687	2573.000	SZ	770	2792.000	FT	669	3105.370	SK	451
2514.800	SZ	687	2574.000	SZ	735	2793.560	FT	668	3105.380	SK	452
2515.000	SZ	687	2575.000	SZ	679	2796.000	FT	667	3105.390	SK	452
2519.000	SZ	688	2576.000	SZ	679	2801.200	AE	625	3105.400	SK	452
2519.200	CM	688	2581.000	SZ	646	2802.200	AE	625	3105.410	SK	452
2520.000	SZ	680	2583.010	SZ	699	2807.200	PS	625	3105.420	SK	452
2521.000	SZ	683	2584.000	SZ	700	2816.200	AE	625	3105.430	SK	452
2522.000	SZ	680	2589.000	SZ	784	2817.000	SO	622	3108.024	SK	459
2523.000	SZ	680	2590.000	SZ	784	2818.200	AE	625	3108.100	SK	459
2525.000	SZ	681	2591.000	SZ	784	2819.000	SZ	622	3108.115	SK	459

Таблица Арт. №

с 3110.000 по 3311.420

Арт. №		Стр.	Арт. №		Стр.	Арт. №		Стр.	Арт. №		Стр.
3110.000	SK	467	3214.700	SK	443	3240.600	SK	397	3301.390	SK	526
3110.100	SK	467	3215.100	SK	440	3241.100	SK	395	3301.391	SK	812
3110.200	SK	469	3215.700	SK	443	3241.110	SK	395	3301.392	SK	813
3114.200	SK	466	3216.480	SK	442	3241.124	SK	395	3301.500	SK	464
3118.000	SK	468	3232.701	SK	538	3241.500	SK	399	3301.505	SK	464
3118.100	SK	468	3232.711	SK	538	3241.600	SK	398	3301.600	SK	464
3120.200	SK	470	3232.721	SK	538	3243.020	SK	459	3301.606	SK	464
3124.100	SK	471	3232.731	SK	538	3243.060	SK	458	3301.608	SK	464
3124.200	SK	470	3232.741	SK	538	3243.066	SK	456	3301.610	SK	464
3124.400	SK	470	3232.751	SK	539	3243.080	SK	458	3301.612	SK	464
3126.100	SK	407	3232.761	SK	539	3243.100	SK	395	3301.800	SK	530
3126.230	SK	572	3232.771	SK	539	3243.110	SK	395	3301.930	SK	465
3127.100	SK	407	3232.781	SK	539	3243.200	SK	457	3301.940	SK	465
3128.100	SK	407	3232.791	SK	539	3243.500	SK	400	3301.950	SK	465
3129.100	SK	407	3232.801	SK	539	3243.600	SK	398	3301.955	SK	465
3130.100	SK	407	3232.811	SK	539	3244.100	SK	396	3301.960	SK	465
3138.000	SK	402	3232.821	SK	539	3244.110	SK	396	3301.965	SK	465
3139.100	SK	402	3232.831	SK	539	3244.140	SK	396	3302.100	SK	414
3139.110	SK	402	3232.841	SK	540	3244.500	SK	400	3302.110	SK	414
3140.100	SK	402	3232.851	SK	540	3244.600	SK	398	3302.200	SK	414
3140.110	SK	402	3232.861	SK	540	3245.080	SK	458	3302.300	SK	413
3140.140	SK	402	3232.871	SK	540	3245.500	SK	400	3302.310	SK	413
3140.500	SK	403	3232.881	SK	540	3245.510	SK	400	3303.500	SK	415
3140.510	SK	403	3232.891	SK	539	3245.600	SK	398	3303.504	SK	428
3144.000	SK	406	3235.440	SK	469	3248.000	SK	408	3303.510	SK	415
3164.230	SK	531	3235.450	SK	469	3273.500	SK	432	3303.514	SK	428
3164.620	SK	531	3236.124	SK	460	3284.210	SK	455	3303.600	SK	415
3165.230	SK	534	3237.020	SK	459	3285.900	SK	454	3304.500	SK	417
3165.630	SK	534	3237.060	SK	458	3285.910	SK	455	3304.504	SK	428
3165.830	SK	534	3237.066	SK	456	3286.110	SK	454	3304.510	SK	417
3171.100	SK	456	3237.080	SK	458	3286.120	SK	455	3304.540	SK	417
3171.105	SK	456	3237.100	SK	394	3286.300	SK	454	3304.544	SK	428
3172.100	SK	456	3237.110	SK	394	3286.310	SK	455	3304.600	SK	417
3172.105	SK	456	3237.124	SK	394	3286.400	SK	454	3304.640	SK	417
3173.100	SK	456	3237.200	SK	457	3286.410	SK	455	3305.500	SK	418
3173.105	SK	456	3237.600	SK	397	3286.500	SK	454	3305.504	SK	428
3174.100	SK	456	3238.020	SK	459	3286.510	SK	455	3305.510	SK	418
3176.000	SK	459	3238.055	SK	457	3286.520	SK	455	3305.540	SK	418
3177.000	SK	454	3238.060	SK	458	3286.530	SK	455	3305.544	SK	428
3181.100	SK	457	3238.066	SK	456	3286.540	SK	455	3305.600	SK	418
3182.100	SK	457	3238.080	SK	458	3286.550	SK	455	3305.640	SK	418
3183.100	SK	457	3238.100	SK	394	3286.600	SK	454	3307.700	SK	434
3186.930	SK	426	3238.110	SK	394	3286.610	SK	455	3307.740	SK	434
3187.930	SK	426	3238.124	SK	394	3286.700	SK	473	3310.700	SK	434
3188.940	SK	426	3238.200	SK	457	3286.780	SK	463	3310.740	SK	434
3189.940	SK	426	3238.500	SK	399	3286.800	SK	473	3311.011	SK	528
3201.050	SK	456	3238.600	SK	397	3286.840	SK	461	3311.030	SK	526
3201.070	SK	471	3239.020	SK	459	3286.850	SK	462	3311.040	SK	527
3201.200	SK	412	3239.060	SK	458	3286.860	SK	462	3311.042	SK	527
3201.300	SK	412	3239.066	SK	456	3286.870	SK	461	3311.043	SK	527
3201.900	SK	465	3239.080	SK	458	3286.880	SK	463	3311.080	SK	527
3201.960	SK	471	3239.100	SK	395	3286.900	SK	473	3311.130	SK	524
3201.970	SK	471	3239.110	SK	395	3286.970	SK	461	3311.161	SK	529
3201.990	SK	465	3239.124	SK	395	3286.980	SK	463	3311.163	SK	529
3209.100	SK	444	3239.200	SK	457	3286.990	SK	461	3311.170	SK	529
3209.500	SK	444	3239.500	SK	399	3300.040	SK	435	3311.180	SK	529
3209.504	SK	444	3239.600	SK	397	3300.050	SK	435	3311.190	SK	529
3210.100	SK	444	3240.020	SK	459	3300.060	SK	435	3311.200	SK	529
3210.500	SK	444	3240.060	SK	458	3300.070	SK	435	3311.210	SK	529
3210.504	SK	444	3240.066	SK	456	3300.080	SK	435	3311.230	SK	524
3212.024	SK	438	3240.080	SK	458	3300.090	SK	435	3311.260	SK	524
3212.230	SK	438	3240.100	SK	395	3300.110	SK	435	3311.270	SK	529
3213.310	SK	463	3240.110	SK	395	3300.120	SK	435	3311.280	SK	529
3213.320	SK	463	3240.124	SK	395	3301.320	SK	526	3311.360	SK	526
3213.330	SK	463	3240.200	SK	457	3301.370	SK	526	3311.410	SK	522
3214.100	SK	439	3240.500	SK	399	3301.380	SK	526	3311.420	SK	522

Таблица Арт. №

с 3311.430 по 4050.738

Арт. №		Стр.	Арт. №		Стр.	Арт. №		Стр.	Арт. №		Стр.
3311.430	SK	523	3361.500	SK	416	3455.500	SV	313	3659.190	TS	809
3311.440	SK	523	3361.510	SK	416	3455.505	SV	313	4000.100	HD	210
3311.490	SK	519	3361.540	SK	416	3456.500	SV	313	4000.240	HD	210
3311.491	SK	521	3361.600	SK	416	3456.505	SV	313	4000.250	HD	210
3311.492	SK	519	3363.100	SK	438	3457.500	SV	313	4050.000	AS	863
3311.493	SK	521	3363.500	SK	438	3458.500	SV	313	4050.010	AS	851
3311.495	SK	526	3364.100	SK	439	3459.500	SV	313	4050.020	AS	851
3311.496	SK	526	3364.500	SK	439	3460.500	SV	314	4050.022	AS	851
3311.530	SK	525	3364.504	SK	439	3504.000	SV	310	4050.030	AS	851
3311.540	SK	525	3366.500	SK	421	3505.000	SV	310	4050.035	AS	851
3311.560	SK	525	3366.540	SK	421	3509.000	SV	309	4050.041	AS	899
3313.100	TS	125	3373.100	SK	440	3514.000	SV	310	4050.042	AS	899
3313.120	TS	125	3373.500	SK	440	3515.000	SV	310	4050.044	AS	899
3318.600	SK	446	3374.100	SK	440	3516.000	SV	309	4050.045	AS	899
3318.610	SK	446	3374.500	SK	441	3524.000	SV	309	4050.046	AS	899
3319.600	SK	446	3374.504	SK	440	3525.000	SV	309	4050.050	AS	899
3319.610	SK	446	3375.100	SK	441	3525.010	SV	309	4050.051	AS	851
3320.600	SK	447	3375.500	SK	441	3526.000	SV	309	4050.066	AS	851
3321.700	SK	456	3375.504	SK	441	3527.000	SV	309	4050.067	AS	851
3321.705	SK	456	3377.000	SK	472	3528.000	SV	309	4050.101	AS	850
3322.700	SK	456	3378.200	SK	445	3528.010	SV	309	4050.107	AS	850
3322.705	SK	456	3378.280	SK	445	3529.000	SV	309	4050.108	AS	850
3328.500	SK	419	3382.500	SK	430	3548.000	SV	316	4050.130	AS	864
3328.504	SK	429	3382.510	SK	430	3550.000	SV	313	4050.150	AS	862
3328.510	SK	419	3382.600	SK	430	3554.000	SV	314	4050.200	AS	862
3328.540	SK	419	3383.500	SK	431	3555.000	SV	313	4050.207	AS	850
3328.544	SK	429	3383.510	SK	431	3559.000	SV	314	4050.210	AS	902
3328.600	SK	419	3383.540	SK	431	3560.000	SV	314	4050.211	AS	902
3328.640	SK	419	3383.600	SK	431	3561.000	SV	314	4050.212	AS	902
3329.500	SK	420	3384.500	SK	432	3562.000	SV	314	4050.213	AS	902
3329.504	SK	429	3384.510	SK	432	3563.000	SV	314	4050.214	AS	902
3329.510	SK	420	3384.540	SK	432	3565.005	SV	311	4050.216	AS	903
3329.540	SK	420	3384.600	SK	432	3568.005	SV	311	4050.217	AS	903
3329.544	SK	429	3385.500	SK	432	3569.005	SV	311	4050.218	AS	903
3329.600	SK	420	3385.510	SK	432	3570.005	SV	311	4050.220	AS	903
3329.640	SK	420	3385.540	SK	432	3571.005	SV	311	4050.221	AS	903
3332.540	SK	420	3385.600	SK	432	3572.005	SV	311	4050.230	AS	850
3332.640	SK	420	3385.640	SK	432	3573.005	SV	311	4050.300	AS	862
3334.600	SK	447	3386.540	SK	433	3574.005	SV	311	4050.315	AS	852
3334.660	SK	447	3386.640	SK	433	3575.005	SV	311	4050.316	AS	852
3335.790	SK	449	3387.540	SK	433	3576.005	SV	311	4050.317	AS	852
3335.830	SK	449	3387.640	SK	433	3577.005	SV	311	4050.318	AS	852
3335.840	SK	449	3418.010	SV	289	3578.005	SV	311	4050.330	AS	852
3335.850	SK	449	3418.020	SV	321	3579.005	SV	311	4050.400	AS	854
3335.860	SK	450	3418.030	SV	321	3580.000	SV	308	4050.440	AS	854
3335.870	SK	450	3418.040	SV	289	3580.100	SV	308	4050.450	AS	858
3335.880	SK	450	3427.010	SV	289	3581.000	SV	308	4050.451	AS	859
3335.890	SK	450	3427.020	SV	321	3581.100	SV	308	4050.452	AS	860
3340.230	SK	404	3427.030	SV	321	3582.000	SV	308	4050.453	AS	860
3341.115	SK	404	3427.040	SV	289	3582.020	SV	307	4050.454	AS	861
3341.230	SK	404	3431.000	SV	291	3583.000	SV	308	4050.463	AS	858
3342.024	SK	404	3431.020	SV	292	3584.000	SV	308	4050.464	AS	859
3342.230	SK	404	3431.030	SV	292	3584.020	SV	307	4050.465	AS	858
3342.500	SK	404	3431.035	SV	292	3585.005	SV	308	4050.466	AS	860
3350.230	SK	405	3433.010	SV	289	3585.020	SV	307	4050.467	AS	860
3351.230	SK	405	3433.020	SV	321	3586.005	SV	308	4050.468	AS	860
3352.230	SK	405	3433.030	SV	321	3586.020	SV	307	4050.505	AS	856
3352.500	SK	405	3433.040	SV	289	3587.000	SV	308	4050.730	AS	878
3355.100	SK	473	3439.010	SV	271	3588.005	SV	308	4050.731	AS	878
3357.100	SK	473	3450.500	SV	313	3589.005	SV	308	4050.732	AS	878
3359.500	SK	431	3450.505	SV	313	3590.005	SV	308	4050.733	AS	878
3359.510	SK	431	3451.500	SV	313	3590.015	SV	308	4050.734	AS	879
3359.540	SK	431	3451.505	SV	313	3590.020	SV	308	4050.735	AS	879
3359.600	SK	431	3452.500	SV	313	3591.060	SV	767	4050.736	AS	878
3360.100	SK	448	3453.500	SV	313	3592.010	SV	323	4050.737	AS	878
3360.250	SK	448	3454.500	SV	313	3659.180	TS	809	4050.738	AS	878

Таблица Арт. №

с 4050.739 по 4123.000

Арт. №		Стр.	Арт. №		Стр.	Арт. №		Стр.	Арт. №		Стр.
4050.739	AS	878	4052.055	AS	869	4054.530	AS	881	4055.401	AS	895
4050.740	AS	878	4052.056	AS	869	4054.600	AS	882	4055.402	AS	895
4050.741	AS	878	4052.058	AS	869	4054.650	AS	882	4055.403	AS	895
4050.742	AS	878	4052.101	AS	867	4054.660	AS	882	4055.440	AS	895
4050.743	AS	878	4052.102	AS	867	4054.700	AS	883	4055.441	AS	895
4050.744	AS	878	4052.104	AS	867	4054.750	AS	882	4055.460	AS	896
4050.745	AS	878	4052.106	AS	867	4054.800	AS	884	4055.461	AS	896
4050.746	AS	878	4052.107	AS	867	4054.850	AS	884	4055.463	AS	896
4050.747	AS	878	4052.121	AS	867	4054.860	AS	884	4055.465	AS	896
4050.748	AS	878	4052.122	AS	867	4054.900	AS	885	4055.470	AS	896
4050.749	AS	878	4052.131	AS	867	4055.000	AS	886	4055.471	AS	896
4050.750	AS	878	4052.132	AS	867	4055.010	AS	886	4055.472	AS	896
4050.752	AS	879	4052.141	AS	867	4055.020	AS	886	4055.473	AS	896
4050.754	AS	879	4052.142	AS	867	4055.040	AS	886	4055.474	AS	896
4050.757	AS	879	4052.200	AS	870	4055.070	AS	887	4055.480	AS	889
4050.760	AS	879	4052.201	AS	870	4055.080	AS	887	4055.481	AS	889
4050.761	AS	879	4052.202	AS	870	4055.085	AS	887	4055.512	AS	890
4050.764	AS	879	4052.210	AS	868	4055.115	AS	893	4055.515	AS	890
4050.766	AS	879	4052.211	AS	868	4055.116	AS	893	4055.516	AS	890
4050.769	AS	879	4052.212	AS	868	4055.118	AS	893	4055.518	AS	890
4050.770	AS	879	4052.480	AS	871	4055.120	AS	893	4055.520	AS	890
4050.773	AS	879	4053.000	AS	866	4055.122	AS	893	4055.522	AS	890
4050.774	AS	879	4053.002	AS	872	4055.125	AS	893	4055.525	AS	890
4050.779	AS	879	4053.003	AS	872	4055.128	AS	893	4055.528	AS	890
4050.782	AS	879	4053.011	AS	872	4055.130	AS	893	4055.530	AS	890
4050.783	AS	878	4053.012	AS	872	4055.132	AS	893	4055.532	AS	890
4050.785	AS	879	4053.021	AS	872	4055.134	AS	893	4055.534	AS	890
4050.801	AS	900	4053.022	AS	872	4055.137	AS	893	4055.537	AS	890
4050.802	AS	900	4053.031	AS	872	4055.140	AS	893	4055.540	AS	890
4050.803	AS	900	4053.032	AS	872	4055.143	AS	893	4055.543	AS	890
4050.804	AS	900	4053.041	AS	872	4055.147	AS	893	4055.547	AS	890
4050.805	AS	900	4053.042	AS	872	4055.149	AS	893	4055.549	AS	890
4050.806	AS	900	4053.043	AS	872	4055.150	AS	893	4055.550	AS	890
4050.807	AS	900	4053.044	AS	872	4055.154	AS	893	4055.554	AS	890
4050.811	AS	900	4053.045	AS	872	4055.160	AS	893	4055.560	AS	890
4050.812	AS	900	4053.046	AS	872	4055.161	AS	893	4055.561	AS	890
4050.813	AS	900	4053.047	AS	872	4055.163	AS	893	4055.563	AS	890
4050.814	AS	900	4053.300	AS	873	4055.180	AS	894	4055.580	AS	891
4050.815	AS	900	4053.310	AS	874	4055.212	AS	888	4055.581	AS	891
4050.818	AS	899	4053.400	AS	873	4055.215	AS	888	4055.582	AS	892
4050.819	AS	900	4053.410	AS	873	4055.216	AS	888	4055.600	AS	897
4050.820	AS	900	4053.420	AS	873	4055.218	AS	888	4055.601	AS	897
4050.841	AS	901	4053.450	AS	870	4055.220	AS	888	4055.602	AS	897
4050.842	AS	901	4053.500	AS	866	4055.222	AS	888	4055.603	AS	897
4050.847	AS	901	4054.000	AS	875	4055.225	AS	888	4055.630	AS	897
4050.848	AS	901	4054.001	AS	875	4055.228	AS	888	4055.631	AS	897
4050.891	AS	900	4054.004	AS	875	4055.230	AS	888	4055.632	AS	897
4051.525	AS	878	4054.008	AS	875	4055.232	AS	888	4055.633	AS	897
4051.638	AS	878	4054.020	AS	876	4055.234	AS	888	4055.634	AS	897
4051.641	AS	878	4054.021	AS	876	4055.237	AS	888	4055.660	AS	897
4051.644	AS	878	4054.023	AS	876	4055.240	AS	888	4055.661	AS	897
4051.647	AS	878	4054.024	AS	876	4055.243	AS	888	4055.662	AS	897
4052.001	AS	869	4054.080	AS	875	4055.247	AS	888	4055.663	AS	897
4052.003	AS	869	4054.081	AS	875	4055.249	AS	888	4055.664	AS	898
4052.004	AS	869	4054.140	AS	877	4055.250	AS	888	4055.665	AS	898
4052.007	AS	869	4054.141	AS	877	4055.254	AS	888	4055.690	AS	898
4052.011	AS	869	4054.300	AS	880	4055.260	AS	888	4114.000	PS	688
4052.014	AS	869	4054.305	AS	880	4055.261	AS	888	4115.000	PS	688
4052.018	AS	869	4054.310	AS	880	4055.263	AS	888	4115.500	CM	688
4052.021	AS	869	4054.400	AS	880	4055.322	AS	894	4116.000	PS	688
4052.022	AS	869	4054.405	AS	880	4055.345	AS	894	4116.500	CM	688
4052.031	AS	869	4054.410	AS	881	4055.346	AS	894	4118.000	PS	688
4052.032	AS	869	4054.500	AS	881	4055.350	AS	894	4118.500	CM	688
4052.038	AS	869	4054.505	AS	881	4055.368	AS	894	4119.000	PS	735
4052.053	AS	869	4054.510	AS	881	4055.392	AS	894	4120.000	PS	686
4052.054	AS	869	4054.520	AS	881	4055.400	AS	895	4123.000	PS	688

Таблица Арт. №

с 4124.000 по 5501.440

Арт. №		Стр.	Арт. №		Стр.	Арт. №		Стр.	Арт. №		Стр.
4124.000	PS	688	4315.710	SZ	755	4597.000	SZ	728	5001.234	CM	632
4127.010	SZ	755	4315.720	SZ	755	4598.000	TS	720	5001.235	CM	632
4127.210	SZ	755	4315.800	SZ	757	4599.000	TS	720	5001.236	CM	633
4133.000	TS	733	4315.810	SZ	757	4612.000	PS	628	5001.237	CM	768
4134.000	TS	733	4315.820	SZ	757	4638.600	PS	686	5001.239	TS	635
4139.140	SZ	753	4315.830	SZ	757	4638.800	PS	686	5001.240	TS	635
4139.150	SZ	753	4315.840	SZ	757	4650.100	PC	227	5001.310	CM	690
4139.180	SZ	753	4315.850	SZ	757	4694.000	TS	720	5001.330	CM	690
4139.190	SZ	753	4315.860	SZ	757	4695.000	TS	720	5001.350	CM	690
4139.300	SZ	753	4316.000	SZ	769	4696.000	TS	720	5001.360	CM	690
4139.350	SZ	753	4317.000	SZ	769	4697.000	TS	720	5001.370	CM	719
4140.000	SZ	754	4318.000	SZ	769	4757.500	TP	155	5001.371	CM	719
4140.010	SZ	754	4319.090	SZ	785	4911.000	TS	651	5110.500	CM	62
4140.020	SZ	754	4319.120	SZ	785	4911.100	TS	651	5111.500	CM	62
4140.110	SZ	754	4319.160	SZ	785	4912.000	TS	651	5112.500	CM	62
4140.120	SZ	754	4319.200	SZ	785	4916.000	TS	651	5113.500	CM	62
4140.210	SZ	754	4333.120	TS	706	4918.000	TS	651	5114.500	CM	62
4140.220	SZ	754	4333.160	TS	706	4920.000	TS	651	5115.500	CM	62
4140.810	SZ	756	4333.180	TS	706	4933.000	SZ	725	5116.500	CM	62
4140.820	SZ	756	4336.000	PS	783	4934.000	SZ	725	5117.500	CM	63
4140.830	SZ	756	4338.000	SZ	783	4935.000	SZ	725	5118.500	CM	63
4140.840	SZ	756	4339.000	SZ	783	4937.000	SZ	725	5119.500	CM	63
4155.010	SZ	753	4347.000	SZ	724	4943.000	SZ	723	5120.500	CM	63
4155.110	SZ	753	4348.000	SZ	758	4944.000	SZ	723	5121.500	CM	63
4155.510	SZ	753	4361.000	SZ	724	4945.000	SZ	723	5122.500	CM	63
4157.000	SZ	735	4362.000	SZ	724	4946.000	SZ	723	5123.500	CM	63
4162.000	TS	736	4363.000	SZ	724	4947.000	SZ	723	5366.000	PC	156
4163.000	TS	736	4364.000	SZ	723	5001.000	CM	684	5366.100	PC	156
4164.000	TS	736	4365.000	SZ	723	5001.050	CM	716	5366.200	PC	156
4165.000	TS	736	4367.000	SZ	723	5001.051	CM	716	5366.300	PC	156
4166.000	TS	736	4373.000	SZ	723	5001.052	CM	716	5366.400	PC	157
4169.000	SZ	721	4374.000	SZ	722	5001.053	CM	716	5368.000	PC	157
4169.500	TS	722	4375.000	SZ	722	5001.054	CM	716	5386.000	PC	157
4170.000	SZ	721	4376.000	SZ	722	5001.060	CM	675	5501.000	DK	645
4170.500	TS	722	4377.000	SZ	722	5001.061	CM	675	5501.010	DK	645
4171.000	SZ	721	4378.000	SZ	722	5001.062	CM	675	5501.020	DK	645
4171.500	TS	722	4379.000	SZ	722	5001.075	CM	706	5501.030	DK	645
4172.000	SZ	721	4380.000	SZ	722	5001.080	CM	783	5501.040	DK	645
4172.500	TS	722	4381.000	SZ	722	5001.081	CM	783	5501.050	DK	645
4173.000	SZ	721	4382.000	SZ	722	5001.082	CM	783	5501.060	DK	645
4174.000	SZ	721	4393.000	SZ	721	5001.083	CM	783	5501.070	DK	645
4175.000	SZ	721	4394.000	TS	724	5001.130	CM	631	5501.200	DK	659
4176.000	SZ	721	4395.000	TS	724	5001.140	CM	631	5501.210	DK	659
4177.000	SZ	721	4396.000	TS	724	5001.150	CM	631	5501.225	DK	803
4178.000	SZ	721	4396.500	TS	724	5001.160	CM	631	5501.235	DK	803
4179.000	SZ	735	4398.000	TS	724	5001.210	CM	632	5501.242	DK	803
4180.000	SZ	735	4398.500	TS	724	5001.211	CM	632	5501.245	DK	803
4181.000	SZ	731	4531.000	SZ	808	5001.212	CM	632	5501.252	DK	803
4182.000	SZ	730	4532.000	SZ	728	5001.213	CM	632	5501.255	DK	803
4183.000	SZ	731	4538.000	TS	689	5001.214	CM	632	5501.262	DK	803
4191.000	SZ	783	4540.000	TS	656	5001.215	CM	632	5501.265	DK	803
4192.000	SZ	783	4568.000	SZ	697	5001.216	CM	632	5501.272	DK	803
4193.000	SZ	783	4568.500	SZ	697	5001.217	CM	632	5501.275	DK	803
4196.000	SZ	783	4576.000	TS	704	5001.218	CM	632	5501.282	DK	803
4198.000	PS	696	4579.000	TS	720	5001.219	CM	632	5501.285	DK	803
4199.000	TS	732	4582.000	TS	656	5001.220	CM	632	5501.292	DK	803
4309.000	TS	720	4582.500	TS	656	5001.221	CM	632	5501.295	DK	803
4311.000	SZ	769	4583.000	SZ	688	5001.222	CM	633	5501.300	DK	639
4315.100	SZ	755	4583.500	TS	688	5001.223	CM	633	5501.310	DK	639
4315.150	SZ	755	4590.700	TS	702	5001.224	CM	633	5501.320	DK	639
4315.200	SZ	755	4591.700	TS	702	5001.225	CM	633	5501.350	DK	639
4315.320	SZ	755	4592.700	TS	702	5001.226	CM	768	5501.400	DK	806
4315.400	SZ	755	4593.000	TS	704	5001.227	CM	768	5501.410	DK	806
4315.450	SZ	755	4594.000	TS	720	5001.228	CM	768	5501.420	DK	806
4315.520	SZ	755	4595.000	TS	699	5001.229	CM	768	5501.430	DK	806
4315.600	SZ	755	4596.000	TS	720	5001.233	CM	632	5501.440	DK	806

Таблица Арт. №

с 5501.450 по 6112.500

Арт. №		Стр.	Арт. №		Стр.	Арт. №		Стр.	Арт. №		Стр.
5501.450	DK	806	5504.120	DK	104	5513.131	DK	121	5531.141	DK	108
5501.460	DK	807	5504.131	DK	120	5513.141	DK	109	5531.151	DK	117
5501.480	DK	807	5504.141	DK	107	5513.151	DK	117	5531.181	DK	114
5501.615	DK	744	5504.151	DK	116	5513.181	DK	115	5531.790	DK	123
5501.625	DK	744	5504.181	DK	113	5513.790	DK	123	5830.500	SE	94
5501.635	DK	745	5504.790	DK	122	5514.110	DK	112	5830.580	SE	96
5501.655	DK	742	5505.110	DK	111	5514.120	DK	106	5831.500	SE	94
5501.665	DK	742	5505.120	DK	105	5514.131	DK	121	5831.580	SE	96
5501.675	DK	743	5505.131	DK	121	5514.141	DK	109	5832.500	SE	94
5501.685	DK	743	5505.141	DK	108	5514.151	DK	117	5833.500	SE	94
5501.695	DK	742	5505.151	DK	117	5514.181	DK	115	5834.500	SE	94
5501.705	DK	742	5505.181	DK	114	5514.790	DK	123	5834.580	SE	96
5501.715	DK	743	5505.790	DK	123	5515.110	DK	112	5840.500	SE	95
5501.725	DK	743	5506.110	DK	111	5515.120	DK	106	5841.500	SE	95
5501.730	DK	747	5506.120	DK	105	5515.131	DK	121	5842.500	SE	95
5501.805	DK	812	5506.131	DK	121	5515.141	DK	109	5843.500	SE	95
5501.815	DK	812	5506.141	DK	108	5515.151	DK	117	5844.500	SE	95
5501.825	DK	812	5506.151	DK	117	5515.181	DK	115	5845.500	SE	95
5501.835	DK	812	5506.181	DK	114	5515.790	DK	123	5846.500	SE	95
5501.855	DK	812	5506.790	DK	123	5516.110	DK	112	5850.500	SE	224
5501.865	DK	812	5507.110	DK	111	5516.120	DK	106	5850.580	SE	225
5501.875	DK	812	5507.120	DK	105	5516.131	DK	121	5851.500	SE	224
5501.885	DK	812	5507.131	DK	121	5516.141	DK	109	5852.500	SE	224
5501.895	DK	813	5507.141	DK	108	5516.151	DK	117	5852.580	SE	225
5501.900	DK	810	5507.151	DK	117	5516.181	DK	115	5853.500	SE	224
5501.905	DK	812	5507.170	DK	119	5516.790	DK	123	5853.580	SE	225
5501.915	DK	812	5507.181	DK	114	5525.120	DK	104	5854.500	SE	224
5501.925	DK	812	5507.790	DK	123	5525.790	DK	122	5855.500	SE	224
5501.935	DK	812	5508.110	DK	111	5526.110	DK	110	6002.000	CP	831
5502.010	DK	532	5508.120	DK	105	5526.120	DK	104	6002.130	SM	828
5502.020	DK	532	5508.131	DK	121	5526.131	DK	120	6003.000	CP	832
5502.105	DK	791	5508.141	DK	108	5526.141	DK	107	6005.500	CP	701
5502.115	DK	792	5508.151	DK	117	5526.151	DK	116	6013.000	CP	824
5502.120	DK	790	5508.181	DK	114	5526.181	DK	113	6013.100	CP	824
5502.145	DK	791	5508.790	DK	123	5526.790	DK	122	6016.200	CP	700
5502.155	DK	786	5509.110	DK	111	5527.110	DK	110	6027.010	CP	825
5502.205	DK	792	5509.120	DK	106	5527.120	DK	104	6028.010	CP	825
5502.225	DK	793	5509.131	DK	121	5527.131	DK	120	6028.014	CP	825
5502.235	DK	793	5509.141	DK	108	5527.141	DK	107	6028.015	CP	825
5502.245	DK	793	5509.151	DK	117	5527.151	DK	116	6028.016	CP	825
5502.255	DK	795	5509.161	DK	118	5527.181	DK	113	6028.500	CP	825
5502.265	DK	795	5509.181	DK	114	5527.790	DK	123	6028.510	CP	825
5502.305	DK	810	5509.790	DK	123	5528.110	DK	110	6028.530	CP	825
5502.310	DK	639	5510.110	DK	111	5528.120	DK	105	6028.540	CP	825
5502.325	DK	810	5510.120	DK	105	5528.131	DK	120	6052.000	CP	784
5502.330	DK	639	5510.131	DK	121	5528.141	DK	107	6052.500	CP	780
5502.340	DK	639	5510.141	DK	108	5528.151	DK	116	6052.700	CP	200
5502.350	DK	639	5510.151	DK	117	5528.181	DK	113	6053.000	CP	826
5502.360	DK	639	5510.181	DK	114	5528.790	DK	123	6053.210	CP	826
5502.370	DK	639	5510.790	DK	123	5529.110	DK	111	6053.300	CP	826
5502.380	DK	639	5511.110	DK	111	5529.120	DK	105	6053.500	CP	826
5502.405	DK	788	5511.120	DK	106	5529.131	DK	121	6053.800	CP	826
5502.510	DK	635	5511.131	DK	121	5529.141	DK	108	6058.000	CP	826
5502.530	DK	636	5511.141	DK	108	5529.151	DK	117	6058.500	CP	826
5502.540	DK	637	5511.151	DK	117	5529.181	DK	114	6071.600	CP	198
5502.550	DK	637	5511.181	DK	114	5529.790	DK	123	6106.100	CP	202
5502.560	DK	638	5511.790	DK	123	5530.110	DK	111	6106.110	CP	205
5502.570	DK	638	5512.110	DK	112	5530.120	DK	105	6106.200	CP	202
5503.110	DK	110	5512.120	DK	106	5530.131	DK	121	6106.300	CP	203
5503.120	DK	104	5512.131	DK	121	5530.141	DK	108	6106.400	CP	202
5503.131	DK	120	5512.141	DK	109	5530.151	DK	117	6106.500	CP	204
5503.141	DK	107	5512.151	DK	117	5530.181	DK	114	6107.000	CP	823
5503.151	DK	116	5512.181	DK	115	5530.790	DK	123	6107.100	CP	823
5503.181	DK	113	5512.790	DK	123	5531.110	DK	111	6107.200	CP	823
5503.790	DK	122	5513.110	DK	112	5531.120	DK	106	6108.000	CP	736
5504.110	DK	110	5513.120	DK	106	5531.131	DK	121	6112.500	CP	204

Таблица Арт. №

с 6135.000 по 7064.000

Арт. №		Стр.	Арт. №		Стр.	Арт. №		Стр.	Арт. №		Стр.
6135.000	CP	203	6218.110	CP	195	6510.330	CP	198	6902.950	IW	834
6141.200	IW	203	6218.150	CP	195	6510.340	CP	198	6902.960	IW	740
6143.310	CP	205	6218.200	CP	195	6514.200	CP	830	6902.980	IW	740
6144.100	CP	205	6218.210	CP	195	6528.410	CP	199	6903.200	IW	834
6146.100	CP	202	6218.300	CP	195	6535.010	CP	229	7000.620	TE	742
6146.200	CP	202	6218.600	CP	195	6536.010	CP	229	7000.625	DK	743
6146.300	CP	202	6218.620	CP	195	6538.010	CP	229	7000.630	DK	509
6147.000	CP	205	6218.640	CP	195	6539.010	CP	229	7000.672	TE	629
6148.000	CP	628	6218.700	CP	195	6660.010	CP	181	7000.675	TE	764
6205.100	CP	728	6218.740	CP	195	6660.050	CP	181	7000.678	DK	718
6206.025	CP	187	6218.820	CP	195	6663.000	CP	181	7000.684	DK	494
6206.050	CP	187	6315.100	CP	170	6663.400	CP	181	7000.685	DK	790
6206.100	CP	187	6315.200	CP	170	6663.500	CP	181	7000.688	DK	495
6206.110	CP	187	6315.300	CP	170	6664.000	CP	181	7000.990	DK	816
6206.200	CP	187	6315.400	CP	171	6664.100	CP	181	7016.100	DK	795
6206.300	CP	187	6315.600	CP	171	6664.300	CP	181	7016.110	DK	795
6206.320	CP	187	6320.000	CP	170	6664.500	CP	181	7016.140	DK	787
6206.340	CP	187	6320.300	CP	170	6665.000	CP	181	7016.150	DK	787
6206.360	CP	187	6320.400	CP	171	6665.500	CP	181	7030.000	DK	548
6206.380	CP	187	6320.500	CP	171	6681.000	CP	228	7030.010	DK	548
6206.400	CP	187	6320.600	CP	171	6700.500	TP	149	7030.040	DK	549
6206.420	CP	199	6321.000	CP	172	6701.500	TP	150	7030.050	DK	549
6206.440	CP	187	6321.010	SM	833	6702.500	TP	151	7030.051	DK	559
6206.460	CP	200	6340.000	CP	173	6703.500	TP	152	7030.060	DK	557
6206.480	CP	196	6340.100	CP	173	6704.500	TP	149	7030.071	DK	559
6206.490	CP	196	6340.300	CP	173	6705.500	TP	150	7030.080	DK	557
6206.500	CP	197	6340.400	CP	173	6706.500	TP	151	7030.087	DK	558
6206.600	CP	187	6341.000	CP	701	6707.500	TP	152	7030.088	DK	558
6206.620	CP	187	6372.541	CP	164	6710.500	TP	149	7030.090	DK	557
6206.640	CP	187	6372.542	CP	164	6711.500	TP	150	7030.091	DK	557
6206.650	CP	205	6372.543	CP	164	6712.500	TP	151	7030.092	DK	557
6206.700	CP	187	6372.551	CP	164	6713.500	TP	152	7030.093	DK	557
6206.740	CP	187	6372.552	CP	164	6714.500	TP	149	7030.094	DK	557
6206.800	CP	187	6372.553	CP	164	6715.500	TP	150	7030.095	DK	557
6206.820	CP	187	6372.562	CP	164	6716.500	TP	151	7030.100	DK	551
6206.850	CP	201	6372.563	CP	164	6717.500	TP	152	7030.110	DK	550
6206.870	CP	201	6375.010	CP	821	6720.500	TP	149	7030.111	DK	550
6206.900	CP	841	6380.000	CP	166	6721.500	TP	150	7030.120	DK	550
6212.025	CP	191	6380.020	CP	166	6722.500	TP	151	7030.130	DK	550
6212.050	CP	191	6380.040	CP	166	6723.500	TP	152	7030.140	DK	550
6212.100	CP	191	6380.400	CP	166	6730.030	TP	631	7030.150	DK	550
6212.110	CP	191	6380.410	CP	166	6730.100	TP	631	7030.190	DK	550
6212.150	CP	191	6380.510	CP	166	6730.110	TP	631	7030.200	DK	553
6212.200	CP	191	6380.610	CP	166	6730.120	TP	631	7030.220	DK	553
6212.210	CP	191	6385.010	CP	821	6730.130	TP	631	7030.230	DK	553
6212.220	CP	201	6446.030	SM	829	6730.310	TP	708	7030.240	DK	555
6212.300	CP	191	6450.010	SM	827	6730.330	TP	708	7030.241	DK	555
6212.320	CP	191	6450.020	SM	827	6730.340	TP	708	7030.250	DK	555
6212.380	CP	191	6450.050	SM	827	6731.120	TP	155	7030.261	DK	556
6212.500	CP	191	6450.060	SM	827	6740.500	TP	153	7030.400	DK	550
6212.520	CP	195	6450.070	SM	827	6742.500	TP	153	7030.430	DK	550
6212.540	CP	197	6450.170	SM	827	6746.500	TP	153	7030.440	DK	550
6212.600	CP	191	6501.000	CP	179	6748.500	TP	153	7030.480	DK	557
6212.620	CP	191	6501.020	CP	179	6900.000	IW	160	7030.490	DK	557
6212.640	CP	191	6501.050	CP	179	6900.100	IW	160	7030.500	DK	555
6212.680	CP	191	6501.070	CP	179	6900.300	IW	158	7030.550	DK	561
6212.700	CP	191	6501.110	CP	179	6900.400	IW	160	7030.570	DK	559
6212.720	CP	191	6501.120	CP	179	6900.410	IW	160	7050.035	DK	820
6212.740	CP	191	6501.130	CP	179	6901.100	IW	160	7050.100	DK	820
6212.760	CP	191	6501.140	CP	179	6902.100	IW	160	7061.000	DK	746
6212.780	CP	191	6501.150	CP	179	6902.300	IW	160	7063.200	DK	792
6212.800	CP	191	6501.160	CP	179	6902.310	IW	203	7063.740	DK	806
6212.820	CP	191	6505.100	CP	825	6902.500	IW	160	7063.750	DK	807
6212.900	CP	841	6505.200	CP	825	6902.700	IW	740	7063.752	DK	807
6218.050	CP	195	6505.500	CP	825	6902.770	IW	778	7063.850	DK	745
6218.100	CP	195	6510.210	CP	198	6902.920	IW	626	7064.000	DK	746

Таблица Арт. №

с 7065.000 по 7824.222

Арт. №		Стр.	Арт. №		Стр.	Арт. №		Стр.	Арт. №		Стр.
7065.000	DK	746	7163.550	DK	747	7296.000	DK	800	7526.760	TE	641
7066.000	DK	746	7163.560	DK	747	7297.000	DK	800	7526.770	TE	641
7066.700	DK	746	7163.565	DK	747	7298.000	DK	800	7526.780	TE	641
7072.100	DK	778	7164.035	DK	739	7299.000	DK	800	7526.785	TE	641
7072.200	DK	775	7165.035	DK	739	7320.530	DK	551	7526.790	TE	641
7072.220	DK	785	7166.035	DK	739	7320.570	DK	551	7526.795	TE	641
7072.230	DK	785	7166.735	DK	739	7320.700	DK	553	7526.800	TE	641
7072.240	DK	785	7169.535	DK	819	7320.721	DK	553	7526.820	TE	641
7077.000	DK	784	7170.535	DK	819	7320.793	DK	556	7526.829	TE	641
7078.000	DK	784	7178.535	DK	819	7320.794	DK	556	7526.834	TE	641
7081.000	DK	746	7184.035	DK	739	7320.814	DK	558	7526.850	TE	641
7091.100	TS	732	7185.035	DK	739	7338.121	DK	573	7526.860	TE	641
7094.100	DK	816	7186.035	DK	739	7338.130	DK	576	7526.964	TS	728
7094.110	DK	816	7186.735	DK	739	7338.135	DK	576	7541.000	DK	765
7094.120	DK	816	7200.210	DK	558	7338.221	DK	574	7542.000	DK	765
7094.130	DK	816	7200.215	DK	558	7338.321	DK	575	7543.000	DK	765
7094.140	DK	816	7200.216	DK	558	7391.000	DK	133	7544.000	DK	765
7097.000	DK	784	7200.217	DK	558	7396.000	DK	133	7545.000	DK	765
7097.220	DK	784	7200.800	DK	674	7400.000	DK	133	7546.000	DK	765
7097.260	DK	784	7200.801	DK	674	7401.000	DK	800	7547.000	DK	765
7097.300	DK	784	7200.810	DK	678	7402.000	DK	800	7548.000	DK	765
7097.340	DK	784	7201.210	DK	494	7445.000	DK	133	7548.210	DK	763
7098.000	DK	784	7220.500	DK	790	7451.000	DK	142	7549.000	DK	765
7098.100	DK	784	7220.600	DK	788	7462.000	DK	819	7552.002	DK	563
7099.000	DK	784	7240.110	DK	508	7463.100	DK	819	7552.120	DK	563
7109.035	SK	466	7240.120	DK	508	7463.200	DK	819	7552.122	DK	563
7111.000	DK	788	7240.200	DK	508	7464.035	DK	739	7552.140	DK	563
7111.212	DK	791	7240.201	DK	508	7465.035	DK	739	7552.142	DK	563
7111.214	DK	791	7240.210	DK	508	7466.035	DK	739	7561.500	DK	623
7111.222	DK	791	7240.220	DK	508	7466.735	DK	739	7581.500	DK	623
7111.224	DK	791	7240.230	DK	508	7469.535	DK	819	7583.500	TS	623
7111.300	DK	786	7240.240	DK	508	7470.535	DK	819	7641.000	DK	141
7111.310	DK	786	7240.260	DK	508	7474.535	DK	819	7643.000	DK	141
7111.350	DK	786	7240.280	DK	508	7478.535	DK	819	7645.000	DK	141
7111.900	DK	788	7240.301	DK	509	7480.035	DK	511	7688.000	DK	802
7112.000	DK	788	7240.310	DK	508	7480.300	DK	511	7696.000	DK	803
7113.000	DK	764	7240.330	DK	508	7484.035	DK	739	7698.000	DK	803
7115.000	DK	747	7240.510	DK	508	7485.035	DK	739	7705.035	DK	775
7116.500	DK	789	7241.005	DK	818	7486.035	DK	739	7705.110	DK	677
7119.140	DK	744	7241.024	DK	818	7486.735	DK	739	7705.120	DK	677
7119.250	DK	744	7241.045	DK	818	7493.100	DK	628	7705.235	EL	774
7119.400	DK	744	7241.500	DK	818	7494.000	DK	800	7706.135	DK	138
7140.535	DK	795	7246.010	DK	810	7495.000	DK	628	7709.135	DK	138
7144.035	DK	741	7246.030	DK	810	7501.000	DK	134	7709.535	DK	137
7145.035	DK	741	7246.060	DK	810	7507.000	DK	135	7709.735	DK	137
7145.635	DK	741	7246.100	DK	809	7507.010	DK	135	7712.135	DK	138
7145.735	DK	741	7246.400	DK	809	7507.020	DK	136	7715.135	DK	138
7149.135	DK	793	7246.420	DK	805	7507.030	DK	136	7715.535	DK	137
7150.535	DK	795	7246.500	DK	815	7507.100	DK	135	7715.735	DK	137
7151.005	DK	817	7256.035	DK	795	7507.110	DK	135	7721.135	DK	138
7151.035	DK	817	7257.005	DK	792	7507.120	DK	136	7721.535	DK	137
7151.300	DK	814	7257.035	DK	792	7507.200	DK	136	7721.735	DK	137
7151.305	DK	817	7257.050	DK	793	7507.210	DK	136	7752.950	DK	765
7152.005	DK	817	7257.100	DK	792	7507.220	DK	136	7824.086	DK	645
7152.035	DK	817	7257.105	DK	792	7507.706	DK	805	7824.120	DK	645
7153.005	DK	817	7257.200	DK	792	7507.709	DK	805	7824.126	DK	645
7153.035	DK	817	7269.135	DK	794	7507.712	DK	805	7824.128	DK	645
7156.005	DK	817	7269.235	DK	794	7507.715	DK	805	7824.186	DK	645
7156.035	DK	817	7280.035	DK	510	7507.718	DK	805	7824.188	DK	645
7157.035	DK	817	7280.100	DK	510	7507.721	DK	805	7824.200	DK	645
7158.035	DK	793	7281.035	DK	833	7507.740	DK	628	7824.201	DK	660
7158.100	DK	794	7281.200	DK	832	7507.750	DK	627	7824.202	DK	660
7159.035	DK	792	7282.035	DK	810	7507.755	DK	627	7824.206	DK	645
7161.000	DK	746	7282.135	DK	810	7507.760	SK	535	7824.208	DK	645
7161.700	DK	746	7283.035	DK	810	7526.750	TE	641	7824.220	DK	645
7163.500	DK	747	7284.135	DK	805	7526.755	TE	641	7824.222	DK	660

Таблица Арт. №

с 7824.226 по 8100.805

Арт. №		Стр.	Арт. №		Стр.	Арт. №		Стр.	Арт. №		Стр.
7824.226	DK	645	7856.020	DK	489	7888.944	TE	132	7955.940	DK	504
7824.228	DK	645	7856.022	DK	494	7888.950	DK	696	7955.941	DK	504
7824.510	DK	645	7856.023	DK	494	7890.020	DK	561	7955.942	DK	504
7824.520	DK	684	7856.025	DK	494	7890.242	DK	561	7963.310	DK	807
7824.525	DK	684	7856.026	DK	494	7890.247	DK	561	7963.410	DK	807
7824.540	DK	658	7856.027	DK	494	7890.500	DK	561	7963.510	DK	807
7825.250	DK	627	7856.029	DK	494	7950.100	DK	805	7963.610	DK	807
7825.360	DK	640	7856.030	DK	494	7950.150	DK	689	7963.710	DK	807
7825.361	DK	640	7856.070	DK	491	7950.200	DK	689	7966.035	DK	533
7825.367	TS	640	7856.080	DK	491	7955.010	DK	495	7967.000	DK	696
7825.375	DK	775	7856.082	DK	491	7955.015	DK	495	7968.035	DK	533
7825.380	DK	640	7856.090	DK	491	7955.020	DK	495	7980.000	DK	533
7825.381	DK	640	7856.100	DK	491	7955.110	DK	502	7980.100	DK	533
7825.387	TS	640	7856.120	DK	491	7955.111	DK	502	7980.148	DK	533
7825.388	DK	641	7856.170	DK	494	7955.131	DK	502	7986.035	DK	533
7825.601	TS	619	7856.191	DK	491	7955.132	DK	502	7988.035	DK	533
7825.801	TS	619	7856.220	DK	491	7955.133	DK	502	7990.101	DK	562
7825.900	DK	629	7856.230	DK	491	7955.134	DK	502	7990.103	DK	562
7826.605	DK	695	7856.240	DK	491	7955.135	DK	502	7990.201	DK	562
7826.665	DK	695	7856.321	DK	489	7955.201	DK	503	7990.203	DK	562
7826.669	DK	695	7856.323	DK	489	7955.210	DK	503	7990.206	DK	562
7826.685	DK	695	7857.130	DK	485	7955.211	DK	503	7990.208	DK	562
7826.689	DK	695	7857.150	DK	485	7955.231	DK	503	7990.301	DK	562
7826.750	DK	535	7857.190	DK	485	7955.232	DK	503	7990.303	DK	562
7826.805	DK	695	7857.300	DK	485	7955.233	DK	503	7990.306	DK	562
7826.809	DK	695	7857.310	DK	485	7955.234	DK	503	7990.308	DK	562
7826.825	TS	695	7857.320	DK	485	7955.235	DK	503	7998.106	DK	588
7826.865	DK	695	7857.421	DK	562	7955.236	DK	503	7998.107	DK	588
7826.869	DK	695	7857.998	DK	591	7955.238	DK	503	7998.206	DK	590
7826.885	DK	695	7858.100	SR	798	7955.301	DK	503	7998.306	DK	589
7826.889	DK	695	7858.160	DK	787	7955.310	DK	503	7998.307	DK	589
7827.181	DK	804	7858.162	DK	787	7955.311	DK	503	7998.406	DK	588
7827.201	DK	804	7859.050	DK	490	7955.331	DK	503	7998.407	DK	588
7827.221	DK	804	7859.053	DK	490	7955.332	DK	503	7998.506	DK	590
7827.300	DK	746	7859.120	DK	491	7955.333	DK	503	7998.606	DK	589
7827.480	DK	804	7859.130	DK	491	7955.334	DK	503	7998.607	DK	589
7827.544	DK	814	7859.312	DK	496	7955.335	DK	503	7998.905	DK	584, 585
7828.040	DK	724	7859.315	DK	498	7955.336	DK	503	7998.906	DK	584, 585
7828.050	DK	724	7859.316	DK	498	7955.401	DK	503	7998.907	DK	584, 585
7828.060	DK	724	7859.332	DK	496	7955.410	DK	503	7998.908	DK	584, 585
7828.061	DK	787	7859.335	DK	498	7955.411	DK	503	7999.009	DK	568
7828.062	DK	787	7859.410	DK	493	7955.431	DK	503	7999.709	DK	570
7828.080	DK	724	7859.420	DK	493	7955.432	DK	503	8000.100	TS	617
7828.081	DK	787	7859.430	DK	493	7955.433	DK	503	8000.500	TS	629
7828.082	DK	787	7888.390	TE	128	7955.434	DK	503	8004.500	TS	81
7828.100	DK	724	7888.410	TE	128	7955.435	DK	503	8005.500	TS	82
7828.101	DK	787	7888.430	TE	128	7955.436	DK	503	8006.500	TS	83
7828.102	DK	787	7888.440	TE	128	7955.510	DK	504	8080.500	TS	78
7828.120	DK	724	7888.460	TE	129	7955.511	DK	504	8084.500	TS	78
7828.121	DK	787	7888.500	TE	128	7955.512	DK	504	8100.000	TS	617
7828.122	TS	787	7888.510	TE	128	7955.513	DK	504	8100.010	TS	617
7829.150	DK	763	7888.520	TE	129	7955.520	DK	504	8100.105	TS	617
7829.200	DK	763	7888.530	TE	129	7955.521	DK	504	8100.120	TS	617
7829.400	TS	738	7888.532	TE	129	7955.522	DK	504	8100.125	TS	617
7831.472	TS	789	7888.610	DK	695	7955.530	DK	504	8100.160	TS	617
7831.723	DK	647	7888.612	DK	695	7955.531	DK	504	8100.180	TS	617
7831.724	DK	647	7888.615	TE	755	7955.532	DK	504	8100.235	TS	643
7831.725	DK	647	7888.640	TE	658	7955.540	DK	504	8100.300	TS	617
7831.726	DK	647	7888.652	TE	646	7955.541	DK	504	8100.400	TS	617
7856.005	DK	489	7888.653	TE	646	7955.542	DK	504	8100.500	TS	617
7856.006	DK	489	7888.840	TE	130	7955.901	DK	503	8100.600	TS	617
7856.008	DK	489	7888.850	TE	130	7955.910	DK	503	8100.602	TS	617
7856.010	DK	489	7888.875	TE	131	7955.911	DK	503	8100.605	TS	617
7856.011	DK	494	7888.882	TE	131	7955.931	DK	503	8100.800	TS	617
7856.013	DK	495	7888.892	TE	131	7955.932	DK	503	8100.802	TS	617
7856.014	DK	494	7888.940	TE	132	7955.933	DK	503	8100.805	TS	617

Таблица Арт. №

с 8104.235 по 8702.040

Арт. №		Стр.	Арт. №		Стр.	Арт. №		Стр.	Арт. №		Стр.
8104.235	TS	643	8600.655	TS	621	8609.120	TS	648	8612.520	TS	718
8105.235	TS	643	8600.665	TS	621	8609.130	TS	648	8612.550	TS	718
8106.235	TS	643	8600.855	TS	621	8609.140	TS	649	8612.560	TS	718
8106.750	TS	758	8600.865	TS	621	8609.150	TS	649	8612.580	TS	718
8108.235	TS	643	8601.000	TS	619	8609.160	TS	649	8612.650	TS	719
8108.750	TS	758	8601.015	TS	620	8609.170	TS	649	8612.660	TS	719
8115.235	TS	643	8601.025	TS	620	8609.260	TS	647	8612.680	TS	719
8126.235	TS	643	8601.030	TS	620	8609.390	TS	649	8612.750	TS	719
8128.235	TS	643	8601.040	TS	620	8609.840	TS	647	8612.760	TS	719
8145.235	TS	643	8601.050	TS	620	8609.850	TS	647	8612.780	TS	719
8146.235	TS	643	8601.060	TS	620	8609.860	TS	647	8612.960	TS	725
8148.235	TS	643	8601.065	TS	620	8610.605	TS	659	8612.980	TS	725
8165.235	TS	643	8601.080	TS	620	8610.625	TS	659	8613.000	TS	801
8166.235	TS	643	8601.085	TS	620	8610.685	TS	659	8613.010	TS	802
8168.235	TS	643	8601.100	TS	620	8610.805	TS	659	8613.030	TS	802
8170.235	TS	643	8601.130	TS	623	8610.825	TS	659	8613.040	TS	802
8173.235	TS	643	8601.140	TS	623	8610.885	TS	659	8613.060	TS	801
8174.235	TS	643	8601.200	TS	619	8611.020	TS	674	8613.080	TS	801
8175.235	TS	643	8601.300	TS	619	8611.045	TS	674	8613.150	TS	808
8176.235	TS	643	8601.400	TS	619	8611.070	TS	674	8613.160	TS	808
8184.235	TS	643	8601.450	TS	626	8611.080	TS	659	8613.180	TS	808
8185.235	TS	643	8601.600	TS	619	8611.100	TS	680	8613.300	TS	802
8186.235	TS	643	8601.605	TS	619	8611.110	TS	680	8613.360	TS	802
8188.235	TS	643	8601.680	TS	626	8611.120	TS	680	8613.860	TS	761
8200.000	TS	617	8601.800	TS	619	8611.130	TS	680	8614.040	TS	707
8200.010	TS	617	8601.805	TS	619	8611.140	TS	680	8614.050	TS	707
8200.120	TS	617	8601.850	TS	619	8611.150	TS	680	8614.060	TS	707
8200.300	TS	617	8601.860	TS	761	8611.160	TS	680	8614.100	TS	708
8200.400	TS	617	8601.905	TS	619	8611.170	TS	680	8614.180	TS	702
8200.500	TS	617	8601.915	TS	619	8611.180	TS	675	8614.200	TS	702
8200.600	TS	617	8601.920	TS	619	8611.190	TS	675	8614.240	TS	707
8200.800	TS	617	8601.980	TS	619	8611.200	TS	675	8614.250	TS	707
8204.500	TS	81	8602.000	TS	619	8611.210	TS	676	8614.260	TS	707
8205.500	TS	82	8602.015	TS	620	8611.220	TS	680	8614.640	TS	707
8206.500	TS	83	8602.025	TS	620	8611.280	TS	674	8614.650	TS	707
8208.500	TS	84	8602.030	TS	620	8611.290	TS	674	8614.660	TS	707
8215.500	TS	75	8602.040	TS	620	8611.300	PC	659	8614.675	TS	707
8226.500	TS	85	8602.050	TS	620	8611.330	TS	674	8614.680	TS	707
8245.500	TS	76	8602.060	TS	620	8611.340	TS	674	8614.840	TS	707
8265.500	TS	77	8602.065	TS	620	8611.350	TS	674	8614.850	TS	707
8284.500	TS	78	8602.080	TS	620	8611.360	TS	674	8614.880	TS	707
8285.500	TS	79	8602.085	TS	620	8611.370	TS	676	8615.500	TS	75
8286.500	TS	80	8602.100	TS	619	8612.000	TS	717	8626.500	TS	85
8405.510	TS	82	8602.200	TS	619	8612.010	TS	717	8645.500	TS	76
8406.510	TS	83	8602.400	TS	619	8612.020	TS	717	8665.500	TS	77
8410.510	TS	86	8602.600	TS	619	8612.030	TS	717	8684.500	TS	78
8418.510	TS	86	8602.605	TS	619	8612.040	TS	717	8685.500	TS	79
8430.510	TS	86	8602.800	TS	619	8612.050	TS	717	8686.500	TS	80
8438.510	TS	86	8602.805	TS	619	8612.060	TS	717	8700.000	TS	654
8450.600	TS	222	8602.850	TS	619	8612.070	TS	717	8700.010	TS	644
8450.680	TS	223	8602.905	TS	619	8612.080	TS	717	8700.060	TS	643
8451.600	TS	222	8602.915	TS	619	8612.090	TS	717	8700.140	TS	658
8452.600	TS	222	8602.920	TS	619	8612.100	TS	717	8700.150	TS	658
8453.600	TS	222	8602.980	TS	619	8612.120	TS	717	8700.160	TS	658
8454.600	TS	222	8604.500	TS	81	8612.130	TS	717	8700.840	TS	643
8455.600	TS	222	8605.500	TS	82	8612.140	TS	717	8700.850	TS	643
8456.600	TS	222	8606.500	TS	83	8612.150	TS	717	8701.000	TS	624
8457.600	TS	222	8608.500	TS	84	8612.160	TS	717	8701.040	TS	624
8485.510	TS	79	8609.020	TS	650	8612.180	TS	717	8701.050	TS	624
8486.510	TS	80	8609.030	TS	650	8612.240	TS	720	8701.060	TS	624
8600.255	TS	621	8609.040	TS	647	8612.250	TS	720	8701.180	TS	684
8600.265	TS	621	8609.050	TS	647	8612.260	TS	720	8701.200	TS	624
8600.455	TS	621	8609.060	TS	647	8612.280	TS	720	8701.600	TS	624
8600.465	TS	621	8609.080	TS	647	8612.400	TS	727	8701.800	TS	624
8600.510	TS	621	8609.100	TS	648	8612.410	TS	727	8702.000	TS	624
8600.520	TS	621	8609.110	TS	648	8612.500	TS	718	8702.040	TS	624

Таблица Арт. №

с 8702.050 по 9341.120

Арт. №		Стр.	Арт. №		Стр.	Арт. №		Стр.	Арт. №		Стр.
8702.050	TS	624	8800.753	TS	782	8950.850	TS	651	9340.110	SV	312
8702.060	TS	624	8800.754	TS	782	9055.310	DK	563	9340.120	SV	312
8702.200	TS	624	8800.806	TS	729	9055.312	DK	563	9340.130	SV	312
8702.600	TS	624	8800.808	TS	729	9055.410	DK	563	9340.134	SV	312
8702.800	TS	624	8800.825	TS	658	9055.412	DK	563	9340.140	SV	312
8800.020	TS	684	8800.830	TS	631	9101.210	GA	40	9340.170	SV	312
8800.040	TS	660	8800.845	TS	658	9102.210	GA	40	9340.200	SV	312
8800.050	TS	703	8800.855	TS	658	9104.210	GA	40	9340.210	SV	312
8800.060	TS	768	8800.865	TS	658	9105.210	GA	40	9340.214	SV	312
8800.070	TS	676	8800.870	TS	657	9105.700	GA	41	9340.220	SV	312
8800.071	TS	644	8800.885	TS	658	9106.210	GA	40	9340.224	SV	312
8800.075	TS	631	8800.900	PC	740	9107.210	GA	40	9340.230	SV	312
8800.080	TS	768	8800.910	PC	740	9108.210	GA	40	9340.260	SV	279
8800.090	TS	703	8800.920	PC	623	9108.700	GA	41	9340.270	SV	279
8800.100	TS	768	8800.950	TS	684	9110.210	GA	40	9340.280	SV	318
8800.110	TS	644	8801.000	TS	661	9110.700	GA	41	9340.290	SV	318
8800.120	TS	768	8801.010	TS	661	9111.210	GA	40	9340.300	SV	279
8800.130	TS	720	8801.230	TS	664	9112.210	GA	40	9340.310	SV	274
8800.150	TS	738	8801.240	TS	664	9112.700	GA	41	9340.320	SV	274
8800.160	TS	738	8801.250	TS	664	9113.210	GA	40	9340.340	SV	274
8800.170	TS	657	8801.260	TS	664	9113.700	GA	41	9340.350	SV	274
8800.180	TS	738	8801.310	TS	472	9114.210	GA	40	9340.370	SV	274
8800.190	TS	684	8801.320	TS	472	9114.700	GA	41	9340.380	SV	274
8800.200	TS	630	8801.330	TS	472	9116.210	GA	40	9340.390	SV	274
8800.220	TS	629	8801.340	TS	472	9116.700	GA	41	9340.400	SV	274
8800.280	TS	704	8801.350	TS	472	9117.210	GA	40	9340.410	SV	275
8800.290	TS	630	8801.450	TS	660	9117.700	GA	41	9340.430	SV	275
8800.300	TS	721	8801.715	TS	664	9118.210	GA	40	9340.450	SV	275
8800.310	TS	721	8801.735	TS	692	9118.700	GA	41	9340.460	SV	274
8800.320	TS	721	8801.745	TS	692	9119.210	GA	40	9340.470	SV	274
8800.330	TS	731	8801.755	TS	692	9121.122	GA	41	9340.510	SV	276
8800.340	TS	736	8801.765	TS	692	9121.160	GA	41	9340.520	SV	276
8800.350	TS	736	8801.775	TS	692	9121.230	GA	41	9340.530	SV	276
8800.360	TS	729	8801.915	TS	664	9123.000	GA	41	9340.550	SV	276
8800.370	TS	730	8802.060	TS	769	9201.600	KEL	234	9340.560	SV	276
8800.380	TS	721	8802.065	TS	770	9202.600	KEL	234	9340.610	SV	277
8800.390	TS	621	8802.080	TS	769	9203.600	KEL	234	9340.620	SV	277
8800.400	TS	653	8802.085	TS	770	9204.600	KEL	234	9340.630	SV	277
8800.410	TS	653	8802.100	TS	769	9205.600	KEL	234	9340.650	SV	277
8800.420	TS	654	8802.105	TS	770	9206.600	KEL	234	9340.660	SV	276
8800.430	TS	655	8802.120	TS	769	9207.600	KEL	234	9340.700	SV	275
8800.470	TS	656	8802.125	TS	770	9208.600	KEL	234	9340.710	SV	275
8800.490	TS	654	8802.160	TS	769	9209.600	KEL	234	9340.720	SV	275
8800.500	TS	653	8802.165	TS	770	9266.000	KEL	699	9340.730	SV	275
8800.510	TS	781	8802.220	TS	705	9301.000	KEL	232	9340.740	SV	275
8800.520	TS	781	8802.260	TS	705	9302.000	KEL	232	9340.750	SV	275
8800.531	TS	782	8802.280	TS	705	9303.000	KEL	232	9340.760	SV	273
8800.540	TS	781	8804.500	TS	81	9304.000	KEL	232	9340.770	SV	274
8800.560	TS	811	8805.500	TS	82	9305.000	KEL	232	9340.780	SV	273
8800.570	TS	781	8806.500	TS	83	9306.000	KEL	232	9340.790	SV	274
8800.580	TS	811	8806.580	TS	87	9320.020	SV	309	9340.820	SV	319
8800.590	TS	653	8806.750	TS	93	9320.030	SV	309	9340.830	SV	319
8800.600	TS	759	8808.500	TS	84	9320.060	SV	310	9340.850	SV	319
8800.610	TS	703	8808.750	TS	93	9320.070	SV	310	9340.860	SV	319
8800.620	TS	759	8815.500	TS	75	9320.120	SV	320	9340.870	SV	319
8800.630	TS	703	8826.500	TS	85	9320.150	SV	316	9340.880	SV	319
8800.640	TS	723	8845.500	TS	76	9340.000	SV	266	9340.890	SV	319
8800.650	TS	723	8865.500	TS	77	9340.004	SV	266	9340.910	SV	278
8800.660	TS	759	8880.500	TS	79	9340.010	SV	266	9340.930	SV	278
8800.670	TS	657	8881.500	TS	80	9340.030	SV	306	9340.950	SV	290
8800.680	TS	759	8884.500	TS	78	9340.040	SV	306	9341.000	SV	268
8800.690	TS	758	8885.500	TS	79	9340.050	SV	266	9341.050	SV	268
8800.710	TS	684	8886.500	TS	80	9340.070	SV	267	9341.070	SV	269
8800.750	TS	782	8950.050	TS	651	9340.074	SV	267	9341.100	SV	312
8800.751	TS	782	8950.060	TS	651	9340.090	SV	307	9341.110	SV	312
8800.752	TS	782	8950.840	TS	651	9340.100	SV	312	9341.120	SV	312

Таблица Арт. №

с 9341.130 по 9640.301

Арт. №		Стр.	Арт. №		Стр.	Арт. №		Стр.	Арт. №		Стр.
9341.130	SV	312	9343.120	SV	296	9346.400	SV	322	9610.000	SV	260
9341.140	SV	312	9343.130	SV	296	9346.460	SV	323	9611.000	SV	260
9341.170	SV	312	9343.140	SV	298	9350.010	SV	308	9612.000	SV	260
9342.000	SV	268	9343.150	SV	298	9350.060	SV	308	9613.000	SV	260
9342.004	SV	268	9343.170	SV	299	9350.075	SV	309	9614.000	SV	262
9342.030	SV	306	9343.200	SV	294	9401.600	KEL	233	9614.100	SV	262
9342.050	SV	268	9343.210	SV	294	9402.600	KEL	233	9614.110	SV	262
9342.070	SV	269	9343.230	SV	296	9403.600	KEL	233	9615.000	SV	262
9342.074	SV	269	9343.250	SV	298	9404.600	KEL	233	9615.100	SV	262
9342.100	SV	312	9343.270	SV	299	9405.600	KEL	233	9616.000	SV	263
9342.110	SV	312	9343.300	SV	294	9406.600	KEL	233	9617.000	SV	263
9342.120	SV	312	9343.310	SV	294	9407.600	KEL	233	9623.000	SV	316
9342.130	SV	312	9343.330	SV	296	9408.600	KEL	233	9624.000	SV	260
9342.134	SV	312	9343.350	SV	298	9409.600	KEL	233	9625.000	SV	262
9342.140	SV	312	9343.370	SV	299	9500.000	PK	36	9627.000	SV	263
9342.170	SV	312	9343.400	SV	300	9502.000	PK	36	9629.000	SV	263
9342.200	SV	270	9343.410	SV	300	9504.000	PK	36	9629.010	SV	262
9342.210	SV	270	9344.000	SV	293	9505.000	PK	36	9629.100	SV	261
9342.220	SV	270	9344.010	SV	293	9506.000	PK	36	9630.000	SV	261
9342.224	SV	270	9344.020	SV	295	9507.000	PK	36	9630.005	SV	261
9342.240	SV	270	9344.030	SV	295	9508.000	PK	36	9635.000	SV	256
9342.250	SV	271	9344.040	SV	297	9508.050	PK	38	9635.010	SV	256
9342.254	SV	271	9344.050	SV	297	9509.000	PK	36	9635.200	SV	257
9342.270	SV	271	9344.100	SV	294	9510.000	PK	36	9635.300	SV	257
9342.280	SV	271	9344.110	SV	294	9511.000	PK	36	9635.310	SV	257
9342.300	SV	271	9344.130	SV	296	9512.000	PK	36	9635.320	SV	257
9342.310	SV	271	9344.150	SV	298	9513.000	PK	36	9635.330	SV	257
9342.311	SV	315	9344.210	SV	294	9514.000	PK	37	9635.340	SV	257
9342.314	SV	272	9344.230	SV	296	9514.050	PK	38	9635.350	SV	257
9342.320	SV	271	9344.250	SV	298	9514.100	PK	37	9635.360	SV	257
9342.321	SV	315	9344.310	SV	294	9515.000	PK	37	9635.400	SV	258
9342.324	SV	272	9344.330	SV	296	9515.100	PK	37	9635.410	SV	258
9342.400	SV	280	9344.350	SV	298	9516.000	PK	37	9635.420	SV	258
9342.410	SV	280	9344.510	SV	322	9516.100	PK	37	9635.500	SV	258
9342.500	SV	281	9344.520	SV	322	9517.000	PK	37	9635.510	SV	258
9342.504	SV	283	9344.530	SV	322	9517.100	PK	37	9635.600	SV	259
9342.510	SV	281	9344.540	SV	322	9518.000	PK	37	9635.610	SV	259
9342.514	SV	283	9344.550	SV	322	9518.100	PK	37	9635.620	SV	259
9342.540	SV	280	9344.610	SV	322	9519.000	PK	37	9640.050	SV	354
9342.550	SV	280	9344.620	SV	322	9519.100	PK	37	9640.080	SV	354
9342.560	SV	320	9344.680	SV	322	9520.000	PK	37	9640.098	SV	354
9342.570	SV	320	9345.005	SV	304	9520.100	PK	37	9640.150	SV	354
9342.610	SV	281	9345.015	SV	304	9521.000	PK	37	9640.171	SV	355
9342.640	SV	320	9345.035	SV	304	9521.050	PK	38	9640.181	SV	355
9342.720	SV	320	9345.040	SV	303	9521.100	PK	37	9640.191	SV	354
9342.800	SV	318	9345.100	SV	305	9522.000	PK	37	9640.201	SV	354
9342.810	SV	318	9345.200	SV	305	9522.100	PK	37	9640.206	SV	354
9342.820	SV	318	9345.400	SV	305	9523.000	PK	37	9640.211	SV	354
9342.850	SV	317	9345.600	SV	281	9523.100	PK	37	9640.216	SV	354
9342.860	SV	317	9345.604	SV	283	9524.000	PK	37	9640.221	SV	354
9342.870	SV	317	9345.610	SV	281	9524.100	PK	37	9640.226	SV	354
9342.880	SV	317	9345.614	SV	283	9548.000	PK	39	9640.231	SV	354
9342.920	SV	317	9345.700	SV	282	9549.000	PK	39	9640.236	SV	354
9342.930	SV	317	9345.704	SV	284	9550.000	PK	39	9640.241	SV	354
9342.940	SV	317	9345.710	SV	282	9581.000	PK	39	9640.246	SV	354
9342.950	SV	317	9345.714	SV	284	9583.000	PK	39	9640.251	SV	354
9342.980	SV	317	9345.720	SV	282	9600.000	SV	260	9640.256	SV	354
9343.000	SV	293	9345.724	SV	284	9600.005	SV	306	9640.261	SV	354
9343.010	SV	293	9345.730	SV	282	9601.000	SV	260	9640.266	SV	354
9343.020	SV	295	9345.734	SV	284	9602.000	SV	260	9640.271	SV	354
9343.030	SV	295	9346.000	SV	301	9603.000	SV	260	9640.276	SV	354
9343.040	SV	297	9346.010	SV	301	9605.000	SV	260	9640.281	SV	354
9343.050	SV	297	9346.015	SV	302	9606.000	SV	260	9640.286	SV	354
9343.070	SV	299	9346.020	SV	301	9607.000	SV	260	9640.291	SV	354
9343.100	SV	294	9346.030	SV	301	9608.000	SV	260	9640.296	SV	354
9343.110	SV	294	9346.060	SV	301	9609.000	SV	260	9640.301	SV	354

Таблица Арт. №

с 9640.306 по 9672.146

Арт. №		Стр.	Арт. №		Стр.	Арт. №		Стр.	Арт. №		Стр.
9640.306	SV	354	9659.545	SV	693	9666.100	SV	381	9666.740	SV	387
9640.311	SV	354	9659.555	SV	693	9666.110	SV	381	9666.753	SV	387
9640.316	SV	354	9660.090	SV	365	9666.120	SV	381	9666.754	SV	387
9640.325	SV	355	9660.205	SV	364	9666.130	SV	381	9666.756	SV	387
9640.330	SV	355	9660.210	SV	727	9666.133	SV	381	9666.757	SV	387
9640.340	SV	355	9660.220	SV	727	9666.140	SV	381	9666.801	SV	380
9640.350	SV	355	9660.235	SV	693	9666.143	SV	381	9666.811	SV	380
9640.360	SV	354	9660.245	SV	693	9666.150	SV	381	9666.821	SV	380
9640.365	SV	354	9660.255	SV	693	9666.160	SV	381	9666.831	SV	380
9640.370	SV	355	9660.265	SV	693	9666.170	SV	381	9666.841	SV	380
9640.380	SV	355	9660.610	SV	356	9666.180	SV	381	9666.851	SV	380
9640.600	SV	356	9660.620	SV	356	9666.190	SV	381	9666.901	SV	380
9640.610	SV	356	9660.970	SV	371	9666.200	SV	381	9666.911	SV	380
9640.900	SV	355	9660.980	SV	356	9666.210	SV	381	9666.915	SV	88
9640.910	SV	355	9661.000	SV	766	9666.213	SV	381	9666.921	SV	380
9640.920	SV	355	9661.020	SV	766	9666.220	SV	381	9666.925	SV	88
9640.930	SV	355	9661.040	SV	766	9666.223	SV	381	9666.931	SV	380
9640.940	SV	355	9661.050	SV	767	9666.230	SV	381	9666.955	SV	88
9640.970	SV	355	9661.060	SV	766	9666.240	SV	381	9666.965	SV	88
9640.980	SV	355	9661.080	SV	766	9666.250	SV	381	9670.005	SV	91
9649.000	SV	354	9661.100	SV	766	9666.260	SV	381	9670.025	SV	91
9649.010	SV	354	9661.120	SV	766	9666.270	SV	381	9670.107	SV	91
9649.060	SV	354	9661.140	SV	766	9666.280	SV	381	9670.127	SV	91
9649.160	SV	354	9661.150	SV	767	9666.290	SV	381	9670.206	SV	92
9649.360	SV	354	9661.160	SV	766	9666.293	SV	381	9670.208	SV	92
9650.050	SV	354	9661.180	SV	766	9666.300	SV	381	9670.226	SV	92
9650.080	SV	354	9661.200	SV	767	9666.303	SV	381	9670.406	SV	89
9650.098	SV	354	9661.230	SV	767	9666.310	SV	382	9670.408	SV	89
9650.100	SV	354	9661.235	SV	767	9666.340	SV	382	9670.426	SV	90
9650.150	SV	354	9661.240	SV	767	9666.350	SV	382	9670.428	SV	90
9650.171	SV	355	9661.300	SV	766	9666.380	SV	382	9670.606	SV	89
9650.181	SV	355	9661.305	SV	766	9666.390	SV	382	9670.608	SV	89
9650.191	SV	354	9661.320	SV	766	9666.400	SV	382	9670.626	SV	90
9650.201	SV	354	9661.325	SV	766	9666.410	SV	382	9670.628	SV	90
9650.211	SV	354	9661.340	SV	766	9666.420	SV	382	9670.806	SV	89
9650.221	SV	354	9661.345	SV	766	9666.430	SV	383	9670.808	SV	89
9650.231	SV	354	9661.350	SV	767	9666.440	SV	383	9670.826	SV	90
9650.241	SV	354	9661.355	SV	767	9666.520	SV	385	9670.828	SV	90
9650.251	SV	354	9661.360	SV	766	9666.530	SV	385	9671.204	SV	663
9650.261	SV	354	9661.365	SV	766	9666.533	SV	385	9671.206	SV	663
9650.271	SV	354	9661.380	SV	766	9666.550	SV	383	9671.208	SV	663
9650.281	SV	354	9661.385	SV	766	9666.560	SV	383	9671.364	SV	693
9650.291	SV	354	9665.750	SV	694	9666.570	SV	383	9671.366	SV	693
9650.301	SV	354	9665.760	SV	694	9666.580	SV	383	9671.368	SV	693
9650.311	SV	354	9665.770	SV	694	9666.583	SV	383	9671.384	SV	693
9650.325	SV	355	9665.780	SV	694	9666.590	SV	384	9671.386	SV	693
9650.330	SV	355	9665.785	SV	694	9666.600	SV	384	9671.388	SV	693
9650.340	SV	355	9665.903	SV	693	9666.603	SV	384	9671.546	SV	693
9650.360	SV	354	9665.913	SV	693	9666.640	SV	384	9671.548	SV	693
9650.370	SV	355	9665.923	SV	693	9666.650	SV	386	9671.568	SV	693
9650.380	SV	355	9665.943	SV	693	9666.660	SV	386	9671.586	SV	693
9650.600	SV	356	9665.953	SV	693	9666.665	SV	386	9671.588	SV	693
9650.610	SV	356	9665.963	SV	693	9666.670	SV	386	9671.646	SV	693
9650.900	SV	355	9666.000	SV	381	9666.680	SV	386	9671.648	SV	693
9650.905	SV	355	9666.010	SV	381	9666.702	SV	387	9671.666	SV	693
9650.910	SV	355	9666.020	SV	381	9666.703	SV	387	9671.668	SV	693
9650.920	SV	355	9666.030	SV	381	9666.704	SV	387	9671.686	SV	693
9650.980	SV	355	9666.040	SV	381	9666.705	SV	387	9671.688	SV	693
9650.990	SV	355	9666.050	SV	381	9666.706	SV	387	9671.846	SV	693
9659.000	SV	354	9666.053	SV	381	9666.707	SV	387	9671.848	SV	693
9659.010	SV	354	9666.060	SV	381	9666.711	SV	387	9672.140	SV	662
9659.060	SV	354	9666.063	SV	381	9666.712	SV	387	9672.141	SV	662
9659.160	SV	354	9666.070	SV	381	9666.722	SV	387	9672.142	SV	662
9659.360	SV	354	9666.073	SV	381	9666.723	SV	387	9672.143	SV	662
9659.525	SV	693	9666.080	SV	381	9666.724	SV	387	9672.144	SV	662
9659.535	SV	693	9666.090	SV	381	9666.731	SV	387	9672.146	SV	662

Таблица Арт. №

с 9672.148 по 9676.962

Арт. №		Стр.	Арт. №		Стр.	Арт. №		Стр.	Арт. №		Стр.
9672.148	SV	662	9673.083	SV	367	9673.915	SV	726	9675.230	SV	374
9672.150	SV	662	9673.084	SV	367	9673.920	SV	726	9675.232	SV	374
9672.156	SV	662	9673.085	SV	367	9673.940	SV	726	9675.240	SV	374
9672.158	SV	662	9673.086	SV	367	9673.953	SV	726	9675.242	SV	374
9672.160	SV	662	9673.089	SV	367	9673.983	SV	726	9675.840	SV	360
9672.161	SV	662	9673.192	SV	368	9673.995	SV	726	9676.002	SV	357
9672.162	SV	662	9673.193	SV	368	9674.004	SV	374	9676.004	SV	357
9672.163	SV	662	9673.194	SV	368	9674.006	SV	374	9676.006	SV	358
9672.164	SV	662	9673.195	SV	368	9674.008	SV	374	9676.007	SV	358
9672.166	SV	662	9673.404	SV	371	9674.046	SV	373	9676.008	SV	358
9672.167	SV	662	9673.405	SV	371	9674.048	SV	373	9676.017	SV	358
9672.168	SV	662	9673.406	SV	371	9674.056	SV	727	9676.019	SV	358
9672.169	SV	662	9673.408	SV	371	9674.058	SV	727	9676.020	SV	357
9672.170	SV	662	9673.426	SV	371	9674.100	SV	352	9676.021	SV	357
9672.176	SV	662	9673.428	SV	371	9674.102	SV	357	9676.022	SV	357
9672.178	SV	662	9673.436	SV	370	9674.104	SV	357	9676.023	SV	357
9672.180	SV	662	9673.438	SV	370	9674.122	SV	357	9676.024	SV	357
9672.181	SV	662	9673.443	SV	369	9674.124	SV	357	9676.025	SV	357
9672.182	SV	662	9673.444	SV	369	9674.152	SV	357	9676.026	SV	357
9672.183	SV	662	9673.445	SV	369	9674.154	SV	357	9676.027	SV	357
9672.184	SV	662	9673.448	SV	369	9674.162	SV	357	9676.041	SV	358
9672.186	SV	662	9673.454	SV	369	9674.164	SV	357	9676.052	SV	358
9672.187	SV	662	9673.456	SV	370	9674.172	SV	357	9676.054	SV	358
9672.188	SV	662	9673.458	SV	370	9674.174	SV	357	9676.056	SV	358
9672.190	SV	662	9673.463	SV	369	9674.182	SV	357	9676.058	SV	358
9672.196	SV	662	9673.464	SV	369	9674.184	SV	357	9676.059	SV	358
9672.198	SV	662	9673.465	SV	369	9674.192	SV	357	9676.196	SV	364
9672.314	SV	663	9673.468	SV	369	9674.194	SV	357	9676.198	SV	364
9672.316	SV	663	9673.476	SV	370	9674.196	SV	373	9676.200	SV	360
9672.318	SV	663	9673.478	SV	370	9674.198	SV	373	9676.210	SV	360
9672.324	SV	663	9673.483	SV	369	9674.380	SV	376	9676.503	SV	374
9672.326	SV	663	9673.484	SV	369	9674.381	SV	376	9676.504	SV	374
9672.328	SV	663	9673.485	SV	369	9674.400	SV	375	9676.505	SV	374
9672.334	SV	663	9673.488	SV	369	9674.405	SV	375	9676.520	SV	359
9672.336	SV	663	9673.504	SV	370	9674.406	SV	375	9676.526	SV	359
9672.338	SV	663	9673.506	SV	370	9674.408	SV	375	9676.528	SV	359
9672.344	SV	663	9673.508	SV	370	9674.410	SV	375	9676.540	SV	359
9672.346	SV	663	9673.642	SV	372	9674.415	SV	375	9676.546	SV	359
9672.348	SV	663	9673.643	SV	372	9674.416	SV	375	9676.548	SV	359
9672.354	SV	663	9673.644	SV	372	9674.418	SV	375	9676.621	SV	358
9672.356	SV	663	9673.646	SV	372	9674.430	SV	375	9676.641	SV	358
9672.358	SV	663	9673.648	SV	372	9674.435	SV	375	9676.700	SV	359
9672.384	SV	665	9673.660	SV	372	9674.436	SV	375	9676.710	SV	359
9672.386	SV	665	9673.661	SV	372	9674.438	SV	375	9676.730	SV	359
9672.388	SV	665	9673.662	SV	372	9674.481	SV	360	9676.747	SV	359
9673.004	SV	370	9673.663	SV	372	9674.550	SV	665	9676.748	SV	359
9673.006	SV	370	9673.664	SV	372	9674.560	SV	665	9676.749	SV	359
9673.008	SV	370	9673.666	SV	372	9674.701	SV	368	9676.806	SV	359
9673.041	SV	367	9673.668	SV	372	9674.702	SV	368	9676.807	SV	359
9673.042	SV	367	9673.671	SV	372	9674.703	SV	368	9676.808	SV	359
9673.043	SV	367	9673.672	SV	372	9674.704	SV	368	9676.809	SV	359
9673.044	SV	367	9673.673	SV	372	9674.706	SV	368	9676.810	SV	359
9673.045	SV	367	9673.674	SV	372	9674.761	SV	373	9676.811	SV	359
9673.046	SV	367	9673.680	SV	372	9674.762	SV	373	9676.812	SV	359
9673.051	SV	367	9673.681	SV	372	9674.782	SV	373	9676.813	SV	359
9673.052	SV	367	9673.682	SV	372	9674.790	SV	693	9676.814	SV	359
9673.055	SV	367	9673.683	SV	372	9674.900	SV	366	9676.815	SV	359
9673.061	SV	367	9673.684	SV	372	9674.905	SV	366	9676.816	SV	359
9673.062	SV	367	9673.686	SV	372	9674.920	SV	366	9676.817	SV	359
9673.063	SV	367	9673.688	SV	372	9674.960	SV	366	9676.819	SV	359
9673.064	SV	367	9673.692	SV	372	9674.980	SV	366	9676.831	SV	359
9673.065	SV	367	9673.693	SV	372	9674.990	SV	365	9676.832	SV	359
9673.066	SV	367	9673.694	SV	372	9675.100	SV	360	9676.910	SV	360
9673.069	SV	367	9673.901	SV	733	9675.210	SV	374	9676.912	SV	360
9673.081	SV	367	9673.902	SV	734	9675.212	SV	374	9676.961	SV	364
9673.082	SV	367	9673.903	SV	734	9675.220	SV	374	9676.962	SV	364

Таблица Арт. №

с 9676.963 по 9791.045

Арт. №		Стр.	Арт. №		Стр.
9676.963	SV	364	9677.540	SV	342
9676.966	SV	364	9677.550	SV	343
9676.967	SV	364	9677.560	SV	343
9676.968	SV	364	9677.570	SV	343
9676.971	SV	355	9677.580	SV	343
9676.972	SV	355	9677.600	SV	342
9676.973	SV	355	9677.610	SV	342
9676.976	SV	355	9677.620	SV	342
9676.977	SV	355	9677.640	SV	343
9676.981	SV	355	9677.650	SV	343
9676.982	SV	355	9677.700	SV	334
9676.983	SV	355	9677.705	SV	335
9676.986	SV	355	9677.710	SV	334
9676.987	SV	355	9677.715	SV	335
9677.000	SV	337	9677.730	SV	344
9677.010	SV	336	9677.740	SV	344
9677.015	SV	338	9677.750	SV	344
9677.025	SV	337	9677.760	SV	344
9677.060	SV	339	9677.770	SV	334
9677.065	SV	339	9677.780	SV	335
9677.070	SV	339	9677.790	SV	344
9677.075	SV	339	9677.792	SV	344
9677.080	SV	341	9677.794	SV	344
9677.085	SV	341	9677.796	SV	344
9677.100	SV	337	9677.798	SV	344
9677.110	SV	336	9677.810	SV	346
9677.115	SV	338	9677.840	SV	346
9677.160	SV	340	9677.860	SV	346
9677.165	SV	340	9677.870	SV	346
9677.180	SV	341	9677.880	SV	346
9677.200	SV	337	9677.900	SV	332
9677.210	SV	336	9677.905	SV	332
9677.215	SV	338	9677.910	SV	333
9677.260	SV	340	9677.915	SV	333
9677.265	SV	340	9677.920	SV	333
9677.280	SV	341	9677.925	SV	344
9677.300	SV	337	9765.092	CS	704
9677.310	SV	336	9765.095	CS	704
9677.315	SV	338	9765.191	CS	704
9677.340	SV	337	9783.530	CS	242
9677.360	SV	340	9783.610	CS	242
9677.365	SV	340	9784.540	CS	242
9677.380	SV	341	9785.040	CS	675
9677.400	SV	345	9785.042	CS	675
9677.402	SV	347	9791.015	CS	243
9677.405	SV	345	9791.025	CS	243
9677.407	SV	347	9791.035	CS	243
9677.410	SV	345	9791.045	CS	243
9677.412	SV	347			
9677.415	SV	347			
9677.418	SV	348			
9677.420	SV	346			
9677.425	SV	347			
9677.430	SV	346			
9677.435	SV	348			
9677.440	SV	346			
9677.445	SV	348			
9677.450	SV	345			
9677.460	SV	345			
9677.470	SV	345			
9677.480	SV	345			
9677.485	SV	348			
9677.500	SV	330			
9677.510	SV	342			
9677.520	SV	342			
9677.530	SV	342			

Предметный указатель

А

Автомат для комплектации клеммных реек Athex TC 80 CS	856
Автомат для обжима L 8 и R 8	860
Автомат для обжима R 8E	861
Автомат для резки проводов C 8	858
Автомат для снятия изоляции S 22	859
Автоматическое открывание дверей	555, 556
Адаптер	
– 3 U	809
– 3-пол. (185 мм)	334, 335
– CB, 3-пол.	280
– CB, 4-пол.	283
– OM	273, 276, 278
– для L-образных профильных шин	746
– для NH-разъединителей, разм. 000	261
– для вырезов под разъемы	650
– для двойных поворотных роликов	630
– для обеспечения степени защиты IP	200
– для системы воздухопроводов	461
– для системы несущих рычагов	197
– для цоколя TS	629
– для шпинделя	903
– с метрического на дюймовый	810
Адаптер Master-Slave	
– для термоэлектрического охладителя	471
Адаптер TS для кабельных систем	738
Адаптер воздуховода	461
Адаптер наклона	
– +/-45°	199
– +100°/-60°	200
Адаптер подключения	
– Mini-PLS	260
– для сигнальной колонны на светодиодах компактной	837
Адаптер ручки	659
Адаптер с внутренней резьбой G 3/8"	
– для воздухо/водяных теплообменников	465
Адаптер шинной системы Mini-PLS для NH-разъединителей, разм. 000	261
Адаптерная втулка	
– для Flex-Block	629
Адаптерная шина	
– для совместимости с PS	721
Адаптерные профили, 482,6 мм (19")	
– для TS для электронного оборудования, задняя сторона	802
– для TS, SE	801
Адаптерные элементы, 482,6 мм (19")	
– для TS, SE	802
Адаптерный блок питания для светильников на светодиодах	757
Адаптерный уголок	
– для TS	729
Адаптеры подключения	
– RiLine Compact	257
– для термоэлектрического охладителя	471
– для шинной системы 185 мм	332
– для шинной системы 60 мм	270
Адаптеры силовых выключателей	
– 3-пол.	280
– 4-пол.	283
Аккумуляторный гидравлический пресс	886
Акустические элементы	
– для сигнальных колонн, модульных	840
Алюминиевая заклепка	782
Алюминиевая рейка TP	155, 822

Б

Базовые корпуса	241, 242
Биты для шуруповерта	872
– с длинным стержнем	872
Блок быстрого монтажа	733
Блок питания	557
– для PSM	494
– для ЖК-дисплея	300
– для ЖК-монитора	827
Блок подключения	315, 333
Блок распределения питания	495
– заглушка для розетки	495
Блок распределения питания	506
Блок распределения питания PDU	502, 507
Блоки клемм подключения ISV	382
Блоки розеток	508
Блокировка двери	
– для линеек шкафов	651
Блокировка штанги замка	676
Боковая панель	
– для предохранительных элементов	321
Боковая стенка	
– для TE 8000	646
– для надстроечного модуля	692
– для распределительного кабельного отсека	621
– на винтах, для TS, TS IT, листовая сталь	643
– на винтах, для TS, нержавеющей сталь	643
– на замках, для TS IT	645
– разделенная, на замках для TS IT	645
– ЭМС	758
Боковая стенка секции	
– для TS	367
– для секции подключения кабеля	367
Боковой защитный кожух для Flat-PLS	358
Бокорезы	882
Бокорезы для кабеля	882
Бокорезы для электроники	882
Бокс для CD-/DVD	686
Бокс для компактных устройств	
– 482,6 мм (19")	810
Болты M12/M16 для Maxi-PLS	355
Болты подключения для Maxi-PLS	355
Быстроразъемная рама	
– для потолочных холодильных агрегатов	473
Быстрый соединитель	653

В

Ввод для кабелей со штекерами	778, 780
– рама уплотнения	779
Ввод кабелей со штекерами	
– модули уплотнения	779
Ввод кабеля	
– для столешниц IW	778
– через панель основания для TS, SE, CM, TP	769, 770
Вводы для кабеля	769
Вводы для кабелей со штекерами	769
Вводы для штекера	769
Вентиляторная панель	533
– для TS IT, TE	532
Вентиляторный модуль	
– для LCP Rack/Inline CW	528
Вентиляционная насадка	402
Вентиляционные панели	460
Взрывобезопасные корпуса	234
– нержавеющая сталь	232, 233
Винт для потолочного крепления	696
Винтовой адаптер	
– для шпинделя	903
Винтовые соединения	
– для Flat-PLS	359
– для уголка подключения	364

Винты	737, 816, 897
– с подшипником	897
Винты со шлицем "звездочка"	737, 816
Внутреннее запорное устройство	
– для боковой стенки, на замках и боковой стенки разделенной, на замках	645
Внутренний вентилятор	
– распределительного шкафа	
– для TS	459
Внутренний монтаж	
– шины для CM, TP	716
– шины для AE	716
Воздуховодная панель для TS IT	812
Воздуховодные панели	
– для 19" монтажной рамы TS IT	812
Воздуховодный канал 19"	812
Воздухо-водяные теплообменники	
– Hygienic Design	443
– в TS 8	445
– настенные	438, 442
– потолочные	444
Воздухо-воздушные теплообменники	
– TopTherm	407
– потолочные	408
ВОЛС	
– Breakout-Box, 1 U	818
– малый распределитель, поликарбонат	142
– направляющая скоба	789
– патч-панели	818, 819
– распределительная панель	795
– сплайс-боксы и комплектующие	818, 819
Впрессованные гайки M6 для KS	737
Вставки для держателей шин RiLine	307
Вставки для держателя шин Flat-PLS	358
Вставное крепление, 19"	816
Вставной адаптер	
– для гигростата	469
– для регулятора внутренней температуры шкафа	469
Вставной фиксатор кабеля	786
Вставной элемент	
– для OM-адаптеров/ несущих элементов	318
– для адаптеров силовых выключателей	320
– для приборных адаптеров Mini-PLS	316
Вставной элемент для держателей шин	352
Вставные элементы для держателя шин	352
Вставные/закладные гайки	736
Встраиваемая клавиатура 19"/4 U	829
Встраиваемые вентиляторы	
– для 482,6 мм (19")	404
Встраиваемые вентиляторы Vario	
– для 482,6 мм (19")	405
Вторая монтажная рама	800
Выравнивание потенциалов	763
Выравнивающий клапан	465
Выходная передняя решетка 2 U	
– для нагнетающих вентиляторов	459
Выходной фильтр	
– стандарт	457
– ЭМС	458
Blue e+	
– настенные холодильные агрегаты	426

Г

Газонаполненный амортизатор	
– для обзорного окна	667
Гайки	735, 736
– для профиля TS	729
Гермовводы для кабеля	769
Гибкие медные шины	311
Гибкий соединитель PLS	310

Предметный указатель

Гигростат	468	Дисплей		Защитные панели	
– с разгрузкой от натяжения	468	– система Smart Monitoring	300	– для вырезов под штекерные соединения	650
Гидравлические прессы	886	– для LCP Rack/Inline CW	526	– для подсоединения несущего рычага	825
Глухая панель	817	Длинногубцы	884	– с перфорацией	365
– для CM, TP	631	Длинногубцы для электроники	884	Защитные панели для вентиляторных вырезов для FlatBox	535
Глухая панель, 3 U	817	Дождевые крыши для AE, CM	690	Защитные панели клемм подключения	
Глухие панели, 482,6 мм (19")	811	Дополнительное крепление профильных шин	803	– для планочных силовых разъединителей NH	323, 345
Грунтовка для защиты от коррозии	646	Дополнительный вентилятор	533, 534	– для силового предохранительного разъединителя NH	322
		Дополнительный комплект IP 4X	665	Защитные панели клемм подключения, задние	
		Дугогасители		– для планочных силовых разъединителей NH	347
		– для силового предохранительного разъединителя NH	322	Защитный кожух	
				– Flat-PLS	358
Д		Ж		– Maxi-PLS	354
Датчик		ЖК		– Mini-PLS	260
– для регулирования числа оборотов	469	– держатель	828	– для TS, форма 2b	366
Датчик температуры		– монитор	827	– для блока подключения	344
– для холодильных агрегатов Blue e+	470	ЖК-дисплей	300	– для клемм подключения	314
Двери для контроля микроклимата	435			– для планочных силовых разъединителей NH	347
Дверной комплект	555			– для предохранительных элементов	321
Дверь с замком и вторая дверь для TS, TS IT, SE	660			– для приборных адаптеров	344
Двойные поворотные ролики	628			– для распределительной шинной системы	377
Декоративные панели				– для фильтрующих вентиляторов/выходных фильтров	458
– для адаптерных профилей	802			– для шинной системы 185 мм	343
Держателей предохранителей для Mini-PLS	261			– поддон основания	312
Держатели	884, 885			– шины	308
– 1-пол.	306			Защитный кожух для вертикальной шинной системы	
– 2-пол.	306			– для панели планочных силовых разъединителей	376
– для Mini-PLS	260			Защитный кожух для кантов для Flat-PLS	358
– для PLS	268			Защитный кожух с дверью для TS	650
– для плоских медных шин	266, 352				
Держатели "липучки"	786			И	
Держатели предохранителей для шинной системы 60 мм	303, 304, 305			Измерение электроэнергии	496
Держатели шин	289, 290			Измерительный модуль NH	
– Mini-PLS	260			– для силового предохранительного разъединителя NH	299
– PLS	268			Индикатор и регулятор температуры	466
– для Flat-PLS	357			Индикаторная панель	669
– для Maxi-PLS	354			Инсталляционные шкафы	88
– для панели планочных силовых разъединителей	375			Инсталляционные шкафы ISV	88
– для плоских медных шин	352			Инструмент для снятия изоляции	
– для шинной системы 185 мм	330			– для Ø кабеля 2,5 - 11 мм	880
– для шинных систем 100/150/185 мм	352			– для Ø кабеля 4,5 - 40 мм	881
– для шины-стабилизатора	357			– для Ø кабеля 8 - 13 мм	880
– плоские медные шины	266			Инструменты для штамповки вырезов	886 – 898
– шинные системы 40 мм	260			Инструменты для штамповки вырезов	886 – 898
– шинные системы 60 мм	266			Интерфейс человек/машина	
Держатели шин 1-пол.	306			– конфигураторы	602
Держатели шин 2-пол.	306			Интерфейсная карта	470
Держатель				Испаритель конденсата электрический	464
– для Flat-PLS	357				
– для Maxi-PLS	354			К	
– для гибких медных шин	311			Кабели заземления	762
– для ЖК-монитора	828			Кабели подключения	
– для защитной балки	661			– для светильников	757
– для кабельного шланга	784			– для светильников на светодиодах	757
– для панели планочных силовых разъединителей	375			Кабель Master/Slave	
– для шинной системы 185 мм	330			– для системы SK-BUS	471
– настенный держатель TS/SE	699			Кабель для программирования	557
Держатель C-образный профиль	732				
Держатель N/PE	306				
Держатель PEN/N/PE	306				
Держатель бит					
– магнитный	874				
– с ручкой, магнитный	873				
Держатель для мыши	834				
Держатель излишков кабеля	790, 792				
Держатель или распорка	732				
Держатель мотков кабеля					
– для монтажного стола	903				
Держатель плоских деталей, внутренний для TS	644				
Держатель предохранителей D-Switch	290				
Держатель проводов					
– для монтажного стола	902				
Держатель фильтрующей прокладки					
– для LCP Inline CW	527				

Предметный указатель

Кабель подключения		Клещи	875 – 877, 880, 884, 885, 898	– уплотнение вертикальное	526
– для блока питания, ЖК-монитора	827	Клещи для обжима	875, 876, 877	– шланг для подключения	527
– для модуля измерения PSM MID/ Inline meter	498	– кабельных наконечников	875	Комплектующие для подключения	
Кабель подключения/ соединительный кабель		– кольцевых кабельных наконечников	876	– для светильника на светодиодах	752, 757
– для системы SK-BUS	471	– штекерных кабельных наконечников	875	– для универсального, комфортного и компактного светильников	755
– кабель Master/Slave	471	Клещи для снятия изоляции	880	Компоненты системы	
Кабель подключения/соединительный кабель для шины PSM	494	Климатическая система помещения (CRAC)	537	– Flat-PLS	357
Кабель подключения/удлинитель	558	Ключ для распределительного шкафа	683	– Maxi-PLS	354
Кабельная гребенка 6 U, для TS IT	792	– Hygienic Design HD	210, 211	Комфортная ручка	556, 674
Кабельная трасса		Коврик для мыши		– с кодовым замком	674
– для TE	790	– полка	830, 833, 834	Комфортный светильник	753
– для TS, TS IT	790	Кожух разъединителя TS	651	Конденсатор для LCP DX	526
Кабельная шина 19"	795	Кольцевой трансформатор		Консоль	
Кабельная шина, универсальная	787	– для воздухо-водяного теплообменника, настенного	471	– для универсального пульта TP	155
Кабельные вводы	769	Командная панель		Консоль монитор-клавиатура, 1 U	563
– латунь	776	– для настольного ЖК-монитора до 24"	172	Контактная клемма	
– нержавеющая сталь, HD	777	– нержавеющая сталь	228	– для планочных силовых разъединителей NH	345, 348
– полиамид	776	– панель Compact	173	– для планочных силовых разъединителей NH/адаптеров подключения	345
– ЭМС	760	– с ручками	170	Контактные фрезы	760
Кабельные гребенки		Командная панель с дверью		Контактные шайбы	762
– для 19" крепления	791	– нержавеющая сталь	229	Контактные элементы E-Cu	
– для универсального применения	791	Командные панели, конфигуратор	602	– для Flat-PLS	359
Кабельные зажимы		Комбинированные пассатижи	884	– для Maxi-PLS	355
– для C-образных профильных шин	784	Комбинированный держатель	731	Контактный лак	760
Кабельные наконечники	878	Комбинированный уголок	656	Контргайка, нержавеющая сталь	777
Кабельные органайзеры	788	– E-Cu	767	Контроль качества	611
Кабельные органайзеры ISV	386	Компактная поворотная рама для AE	799	Контроль микроклимата	
Кабельные хомуты	785	Компактные корпуса		– конфигураторы	602
Кабельные шины		– BG	48	Конфигуратор	
– C-образный профиль	783	– BG нержавеющая сталь	218	– IT-инфраструктура	603
– для TS, TS IT	787	– EB	46	– RiMatrix S	603
– с изменением глубины	787	– GA	40	– командные панели	602
– угловой профиль	783	– KL	42, 44	– компактные системные шкафы CM	601
Кабельные шины, универсальные	787	– KL нержавеющая сталь	217	– крупногабаритные шкафы	601
Кабельный держатель	786	– PK	36, 38	– микро-ЦОД	603
Кабельный держатель на "липучке"	786	Компактные распределительные шкафы		– несущие рычаги	602
Кабельный канал		– AE	58	– периферийный ЦОД	583, 603
– для TS IT, TE	791	– AE нержавеющая сталь	219	– системы линейных шкафов TS 8	601
– для вертикального профиля TS	781	– CM	62	– чиллеры	602
– для монтажной панели	782	– Hygienic Design HD	209	Конфигуратор CM	601
Кабельный органайзер	696, 788	– KS	64	Конфигуратор CMC III	603
Кабельный поддон, 2 U	794	Компактные системные шкафы CM	62	Конфигуратор TS 8	601
Кабельный распределительный канал, горизонтальный, 482,6 мм (19")	794	Компактный ввод питания для Maxi-PLS	355	Конфигуратор чиллеров	475
Кабельный шланг/держатель кабельного шланга	784	Компактный светильник	754	Концевая фреза	
Калькулятор по IT-охлаждению	603	Комплект адаптеров, 3 U	809	– для центра обработки Perforex	900
Карманы для документации	687, 688	Комплект для землетрясений, TS 8	761	Концевой выключатель двери	757
Клавиатура		Комплект для подключения		– для светильника на светодиодах	752
– встраиваемая клавиатура с сенсорной панелью	829	– для воздухо/водяных теплообменников	465	Корпус для монитора	
– выдвижная	828	Комплект для соединения		– для настольного ЖК-монитора до 24"	172
Клемма для шин		– для KL, AE	658	– с ручками	170
– для планочных силовых разъединителей NH	345	– для TE/TE	658	Корпус для ПК Tower	158
Клемма подключения для планочных силовых разъединителей NH	347	Комплект заземления		Корпус для распределения кабеля	
Клеммные коробки KL	42, 44	– для шины заземления	765	– TS IT	125
– Hygienic Design HD	208	– набор расширения заземления для TS IT	763	Корпуса	
– нержавеющая сталь	217	Комплект крепления, 2 U	805	– SE 8 нержавеющая сталь, IP 66/NEMA 4X	225
– фиксатор крышки	684	Комплект расширения		– SE 8, IP 66/NEMA	96
– шарнир крышки	684	– для шины заземления, вертикальной	765	– SE 8, листовая сталь	94
Клеммы	313	Комплект расширения адаптера подключения для 4-полюсного исполнения		– SE 8, нержавеющая сталь	224
– Flat-PLS	359	– для шинной системы 60 мм	272	– TS 8, IP 66/NEMA 4	87
– Maxi-PLS	355	Комплектующие		– TS 8, IP 66/NEMA 4X	223
– Push-in	313	– 19" монтажное оборудование	806, 807	– TS 8, листовая сталь	74
– для гибких медных шин	314	– Data Rack	800	– TS 8, нержавеющая сталь	222
– для планочных силовых разъединителей NH	323, 345 – 348	– для LCP DX	526	– инсталляционные шкафы	88
– для силового предохранительного разъединителя NH	322	– инсталляционные шкафы	386	– модульные шкафы	89
Клеммы подключения	313	– инструменты для штамповки вырезов	898	– сетевые шкафы TE 8000	128, 130, 131
– Push-in	313	– штампы	897	– сетевые шкафы/шкафы для серверов TS IT	104, 107, 110, 113, 116, 118, 122
– для Flat-PLS	359	Комплектующие для LCP CW/DX		– шкафы для планочных силовых разъединителей	91
– для Maxi-PLS	355	– вентиляторный модуль	528	– шкафы для шинных систем	92
– для гибких медных шин	314	– держатель фильтрующей прокладки	527	– шкафы для электронного оборудования	86
– для планочных силовых разъединителей NH	323, 346 – 348	– задний адаптер для LCP Inline CW	527	– ЭМС-шкафы	93
Клеммы прямого подключения для Flat-PLS	359	– сенсорный дисплей, цветной	526	Корпуса из литого алюминия GA	40
		– сменная фильтрующая прокладка	527	Корпуса под выключатели	216
				Краска	646

Предметный указатель

Набор для крепления корпуса		Настенные холодильные агрегаты		– системные окна	666
– для монтажного стола	902	– Blue e+	426	Опора для трассы кабеля	789
Набор для разделенной рамы TS	738	– TopTherm	414	Опорные изоляторы	307
Набор заземления для KL	764	– TopTherm Blue e	415, 417, 419	Опорные элементы	
Набор кабелей для OM-адаптеров	319	– TopTherm Blue e, плоские	421	– для центра обработки Perforex	901
Набор отверток	870	– TopTherm, горизонтальное		Опорный ролик для TS, SE, PC	689
– изолированные	868	исполнение	413	Оптические элементы	
– неизолированные	870	Настенные холодильные агрегаты		– для сигнальных колонн,	
Набор отверток со сменными		Blue e, плоские		модульные	839
насадками	870	– NEMA 4X	428	Основные модули	
Набор расширения заземления		Настенный держатель для TS, SE	699	– Процессорный блок CMC III	547
– для TS IT	763	Нержавеющая сталь		– Процессорный блок Compact	
Набор ручек	822	– SE 8, IP 66/NEMA 4X	225	CMC III	546
– для Optipanel	821	– TS 8, IP 66/NEMA 4X	223	Отвертка	
– для панели Comfort	821	– взрывобезопасные корпуса	232, 233	– изолированная	867
Набор трубопроводов		– кабельный ввод HD	777	– неизолированная	869
– для DET-AC III/EFD III	576	– клеммные коробки KL	217	Отвод воздуха	463
Набор угловых ключей	871	– командные панели с дверью	229	Отвод конденсата	642
Набор штампов		– компактные распределительные		Отделение коридоров	529
– для листовой стали, PG	889	шкафы AE	219	Отдельный системный шкаф SE 8	
– для листовой стали, метрический	889	– корпуса под выключатели	216	– IP 66/NEMA 4X	225
– для листовой стали, с тройным		– напольные пульта	226	Отдельный шкаф SE 8	
сегментированием M12 - M40	891	– обзорные окна	668	– IP 66/NEMA 4	96
– для листовой стали, с тройным		– отдельный системный шкаф SE 8	224	– IP 66/NEMA 4X	225
сегментированием M16 - M40	891	– панель Premium IP 69K	228	– листовая сталь	94
– для листовой стали, с тройным		– сигнальные шкафчики BG	218	– нержавеющая сталь	224
сегментированием PG 9 - PG 21	892	– система линейных шкафов TS 8	222	Откидная панель	
– для нержавеющей стали, круглый,		– система несущих рычагов CP 40	180	– для клавиатуры и мыши	829
с тройным сегментированием	894	– системы шкафов для ПК	227	Откидная полка для клавиатуры	829
Набор штампов тристар		– цоколь	625	Откидной фиксатор для обзорного	
– для листовой стали, с тройным		Несущая рама		окна	667
сегментированием M12 - M40	891	– для модульных приборов	373	Открытые стойки	
– для листовой стали, с тройным		Несущая шина для силовых		– Data Rack	133, 800
сегментированием M16 - M40	891	выключателей	370	– TE 8000	132
– для листовой стали, с тройным		Несущие шины	725	Охлаждающая жидкость	
сегментированием PG 9 - PG 21	892	– 65 x 42 мм для TS, SE	725	– для воздухо/водяных	
– для нержавеющей стали, круглый,		– для Maxi-PLS/Flat-PLS	364	теплообменников	465
с тройным сегментированием	894	– для OM-адаптеров/несущих		– для чиллеров	465
Набор штампов тристар		элементов	317		
метрических		– для TS, SE, CM	724		
– штампы тристар	894	– для адаптеров силовых			
Набор щеток для TE	695	выключателей	320		
Нагнетающие вентиляторы		– для приборного адаптера Comfort	259		
– для 482,6 мм (19")	406	– для приборных адаптеров			
Надстроечный модуль для TS	692	Mini-PLS	316, 320	Пакет производительности	
Наконечники жил	879	– для силовых выключателей	370	– для центра обработки Perforex	899
Напольные пульты		Несущие элементы OM	279	Панели	
– нержавеющая сталь	226	Несущий модуль 3 U	820	– Flex-Block	617
Напольные пульты TP	153	Несущий рычаг, с изменяемой		Панели для ввода кабеля	768
Направляющая рама		высотой для системы несущих		Панели цоколя	
– для встраиваемых вентиляторов		рычагов CP 120	198	– боковые, листовая сталь	620
Vario	473	Нож		– боковые, нержавеющая сталь	624
Направляющая скоба ВОЛС	789	– для инструментов для снятия		Панель	
Направляющие		изоляции	881	– верхняя/нижняя, для TS	663
– для монтажной панели	705	– для клещей для снятия изоляции	881	– для стойки	205
Направляющие для тяжелого		Ножки	628	– на шарнирах сверху, для TS	664
оборудования для TS IT, TE	806	Ножницы электрика	883	Панель Comfort	164, 165
Направляющие по глубине				Панель Compact	173
– для Data Rack	800			– настенное крепления	701
Направляющие ролики	628			Панель Premium IP 69K	228
Направляющие шины	800			Панель для ввода кабеля,	
– для Data Rack	800			482,6 мм (19")	795
– для TE 8000	807			Панель для прокладки кабеля	665
– для адаптерного профиля TS	808			Панель для прокладки кабеля, 2 U	794
– для монтажной панели TS	705			Панель основания	
– для поворотной рамы	799			– для CM, TP	632, 634
– жесткий монтаж, TS IT	806			– для TE	641
– с регулируемой глубины	807			– для TS IT	635, 638, 639
Направляющие шины,				– ЭМС	759
с регулируемой глубины, 1 U	807			Панель с лотком для прокладки	
Насадка (бит) HD	211			кабеля, 482,6 мм (19")	793
Насадка для отвода воздуха	535			Панель цоколя, модульная	624
Настенное крепление	698, 699			Патч-панели	818, 819
– Hygienic Design HD	210			Перегородка	
– для AE	698			– для Maxi-PLS	356
– поворотное	701			– для TS	647
Настенные корпуса				– для модульных панелей TS	648
– EL, 3-секционный	137, 138, 139			Перегородка для TS IT	647
Настенные корпуса AE	141			Передние панели	
Настенные корпуса EL,				– для TS, верхняя/нижняя	663
3-секционные	137, 138, 139			– для панели Comfort и Optipanel	825
Настенные корпуса Outdoor	243			– для панели Compact	825
				Передние панели с вентиляцией	811



Предметный указатель

Перекидной планшет с настенным креплением	824	– для коврика для мыши	830, 833, 834	Прокладка кабеля	
Перфорированная панель		– для малогабаритного оборудования	815	– корпус для распределения кабеля	125
– панель цоколя, модульная	624	– для трубчатой рамы двери	834	– на 19" плоскости	795
Планки полки, поворотные	830	Полка для документации	686	Промежуточная крышка вертикальная	657
Планочные силовые разъединители		Полка для клавиатуры	830	Промежуточная крышка, верхняя	658
– разм. 00	301	Полный набор заземления для TE	764	Промышленные рабочие станции	159
– с электронным контролем состояния (ЭКС)	302	Полоски заземления	762	Профиль для ввода кабеля	
Планочные силовые разъединители NH		Помехоподавляющий элемент для вентилятора	559	– для TS, SE, CM, TP	769, 770
– разм. 00	301	Помещения безопасности	578, 579	Профильные шины	
– разм. с 00 до 3, 185 мм	336, 339	Поперечная распорка		– С-образные профильные шины	723, 724, 727
– с контролем состояния предохранителей (ЭКС), 185 мм	338, 341	– для монтажных панелей, для TS, SE	706	– для FlatBox	805
– с электронным контролем состояния (ЭКС)	302	Поперечные профили ISV для TS, SE	387	– для TS	804
Планочные силовые разъединители разм. с 00 по 3		Потолочная панель		– дополнительное крепление	805
– разм. с 00 до 3, 185 мм	336	– для TS	693	– монтажные комплекты	803, 804
– с контролем состояния предохранителей (ЭКС), 185 мм	338	– для TS, TS IT	695	Процессорный блок Compact, CMC III	548
Планшет	824	Потолочная панель, с вентиляцией		Процессорный блок, CMC III	548
Пластик		– для TS, TS IT	695	Пружинные гайки	
– распределительные шкафы KS	64	Потолочные вентиляторы	402	– М5	736
– ручки	679	– для офисных помещений	531	– с винтами, М6	816
– фланш-панели	772	– с технологией EC	403	Пружинная шайба	676
– фланш-панели для ввода кабеля	771	Потолочные панели TS	472	Пульты	
Пластиковые распределительные шкафы KS	64	Потолочные холодильные агрегаты		– напольные пульты	153
Пластина заземления	763	– TopTherm Blue e	430	– универсальные пульты	154
Пластины подключения	197	Потолочный холодильный агрегат – для охлаждения IT-оборудования	530	Пылезащитный козырек	
– для Flat-PLS	359	Предохранительные цилиндрические вкладыши	681	– для AE, CM, EB, KL, BG	691
– для Maxi-PLS	355	Предохранительные элементы		– для TS, SE	691
Плоские клеммы		– Mini-PLS	261		
– для гибких медных шин	314	– для шинной системы 60 мм	289, 290		
Плоский монитор	827	Предохранительный замок	682		
ПО		Приборная полка			
– Power Engineering	377, 600	– 1 U жесткий монтаж, 19"	744	Разделитель по ширине	630
– RiDiag	474, 600	– 2 U жесткий монтаж, 19"	744, 745	Разделительные переемычки для ребра жесткости	
– для отключения серверов	562	– выдвигная для TE	743	– шинные системы RiLine	312
– приложение Blue e+	475, 600	– выдвигная, 19"	743	Разъединители	
– приложение Therm	474, 599	– выдвигная, TS, SE, PC, IW	740	– разм. 00 – 3	293
– приложение по чиллерам	475	– для крепления на раму	739	– разм. 000	261, 291, 292
ПО Therm	474, 599	– жесткий монтаж, TS, SE, PC, IW	740	– с электромеханическим контролем состояния (ЭМКС)	297
Поворотная рама		– монтажный комплект, с изменяемой глубиной	745	– с электронным контролем состояния (ЭКС)	295
– большая, без панели	797	Приборные адаптеры		Рама для увеличения высоты ISV	386
– большая, с панелью	798	– 3-пол.	280	Рама монитора	668
– фиксатор	799	– 3-пол. (185 мм)	334, 335	Рамная клемма	
Поворотные замки	680	– 4-пол.	283	– для планочных силовых разъединителей NH	348
Поворотные рамы	796	– Mini-PLS	262	– для силового предохранительного разъединителя NH	322
Поворотные ручки	679	– RiLine Compact	257	Ранжирующий органайзер	788
Поворотный замок		– без системы контактов	279	Распорки	
– Hygienic Design HD	211	– с подсоединением отходящих проводов через штекер	278	– для Flat-PLS	358
Поворотный угол 90°		– с проводами подключения	273	– для потолочной панели TS	696
– для системы воздуховодов	461	– с пружинной клеммой	276	Распорные болты	685
Поворотный шарнир	201	Приборные полки		Распределительная коробка	
Поддон	740, 832	– 19" монтаж	741	– с многофункциональным уголком	510
– 19", 2 U, для клавиатуры и мыши	831	– неподвижные для TE	742	Распределительная панель	792
– 19", для размещения излишков в кабеля	792	Приборные полки, неподвижные, 19"	742	– 2 U	793
– 482,6 мм (19")	810, 829	Прижимной профиль, эластичный	770	– ВОЛС	795
– для TS	664	Прижимной эластичный профиль	770	– с кабельными гребенками	793
– для клавиатуры и мыши с полкой для коврика для мыши	832	Прижимные винты	897, 898	Распределительная шинная система	
– для универсального пульта TP	155	– с шарикоподшипником	897	– для панели планочных силовых разъединителей	375
Поддон для клавиатуры	831, 832	Прижимные винты для гидравлического пресса	897, 898	Распределительные шины	374
– 1 U, для двух 482,6 мм (19") крепежных плоскостей	832	Призматическая клемма		Распределительные шкафы	
– 2 U, для одной 482,6 мм (19") крепежной плоскости	833	– для планочных силовых разъединителей NH	346	– конфигураторы	601
Поддон, полка-поддон	740	Приложение Blue e+	475, 600	Распределительные шкафы TS 8	
Поддоны основания		Приложение Therm	474, 599	– блокировка двери	651
– для Mini-PLS	260	Приложение по чиллерам	475, 602	– кожух разъединителя	651
– для RiLine	312	Примеры монтажа системы шин	709	Распределительный блок	
– соединитель	312	Провода подключения		– RiLine Compact	256
Позиционирующий элемент для приборных адаптеров Comfort	259	– для OM-адаптеров	319	Распределительный кабельный отсек для TS	621
Поликарбонатные корпуса ПК	36, 38	Провода, провода заземления	762	Распределительный шкаф	
Полка	686	Проворотная рама		– индикатор и регулятор внутренней температуры, цифровой	466
– для клавиатуры	830, 833	– малая, для TS	796	Расширение дверного комплекта	556
		Программное обеспечение	599	Расширение монтажного стола	902
		– Therm	474, 599	Расширение секции подключения	
		Продольный соединитель		– для предохранительных элементов	321
		– Flat-PLS	358		
		– Maxi-PLS	354		
		Производительная фреза			
		– для центра обработки Perforex	900		

Р

Разделитель по ширине	630
Разделительные переемычки для ребра жесткости	
– шинные системы RiLine	312
Разъединители	
– разм. 00 – 3	293
– разм. 000	261, 291, 292
– с электромеханическим контролем состояния (ЭМКС)	297
– с электронным контролем состояния (ЭКС)	295
Рама для увеличения высоты ISV	386
Рама монитора	668
Рамная клемма	
– для планочных силовых разъединителей NH	348
– для силового предохранительного разъединителя NH	322
Ранжирующий органайзер	788
Распорки	
– для Flat-PLS	358
– для потолочной панели TS	696
Распорные болты	685
Распределительная коробка	
– с многофункциональным уголком	510
Распределительная панель	792
– 2 U	793
– ВОЛС	795
– с кабельными гребенками	793
Распределительная шинная система	
– для панели планочных силовых разъединителей	375
Распределительные шины	374
Распределительные шкафы	
– конфигураторы	601
Распределительные шкафы TS 8	
– блокировка двери	651
– кожух разъединителя	651
Распределительный блок	
– RiLine Compact	256
Распределительный кабельный отсек для TS	621
Распределительный шкаф	
– индикатор и регулятор внутренней температуры, цифровой	466
Расширение дверного комплекта	556
Расширение монтажного стола	902
Расширение секции подключения	
– для предохранительных элементов	321

Предметный указатель

Ребра жесткости		Сигнальные колонны	837, 838	– 23 x 73 мм, TS	718
– для защитного кожуха	312	– оптические элементы	839	– 45 x 88 мм, TS, SE	719
Регулирующие ножки	626, 628	Сигнальные шкафчики BG	48, 51	– для панели секционного выключателя	727
– Hygienic Design	210	– нержавеющая сталь	218	Системы замков	
Регулирующий элемент для цоколя TS	622	Силовые выключатели		– для компактных распределительных шкафов, листовая сталь	670
Регулятор внутренней температуры шкафа	467	– RiLine Compact	258	– для корпусов и шкафов, нержавеющая сталь	673
Регулятор числа оборотов		Силовые предохранительные разъединители		– для крупногабаритных шкафов, листовая сталь	671
– для ЕС-фильтрующих вентиляторов	469	– разм. 00 – 3	293	– для систем пультов и промышленных рабочих станций, листовая сталь	672
– для воздухо-воздушных теплообменников	470	– разм. 000	261, 291, 292	Системы стоек	202, 205
– для фильтрующих вентиляторов TopTherm	470	– с электромеханическим контролем состояния (ЭМКС)	297	Системы шкафов	
Регулятор числа оборотов ЕС		– с электронным контролем состояния (ЭКС)	295	– SE 8 нержавеющая сталь, IP 66/NEMA 4X	225
– для ЕС-фильтрующих вентиляторов	469	Силовые предохранительные разъединители NH		– SE 8, IP 66/NEMA 4	96
Режущие инструменты	882, 883	– разм. 00 – 3	293	– SE 8, листовая сталь	94
Резьбовые болты Maxi-PLS	355	– разм. 000	261, 291, 292	– SE 8, нержавеющая сталь	224
Розетки	510	– с электромеханическим контролем состояния (ЭМКС)	297	– TS 8, IP 66/NEMA 4	87
Розеточные модули PSM	491	– с электронным контролем состояния (ЭКС)	295	– TS 8, IP 66/NEMA 4X	223
Роликовая дорожка		Силовые разъединители		– TS 8, нержавеющая сталь	222
– для монтажного стола	903	– разм. 00 – 3	293	– TS IT	119
Ручка Ergoform-S с кодовым замком	678	– разм. 000	261, 291, 292	– инсталляционные шкафы	88
Ручка-скоба	823	– с электромеханическим контролем состояния (ЭМКС)	297	– модульные шкафы	89
Ручки	823	– с электронным контролем состояния (ЭКС)	295	– системы линейных шкафов TS 8, из листовой стали	74
– для монтажных панелей	706	Силовых разъединителей		– системы шкафов для ПК	156
– для приборных полок	747	– разм. с 00 по 3	339	– шкафы для планочных силовых разъединителей	91
– комфортная ручка с кодовым замком	674	– разм. с 00 до 3, 185 мм	341	– шкафы для шинных систем	92
– пластиковые ручки	679	– с контролем состояния предохранителей (ЭКС), 185 мм	341	– шкафы для электронного оборудования	86
– поворотные ручки	679	Силовых разъединителей		– ЭМС-шкафы	93
– ручка-скоба	823	– разм. 00	301	Системы шкафов для ПК	156
– складная ручка	675	– с электронным контролем состояния (ЭКС)	302	– корпус для ПК Tower	158
– угловая ручка	823	Система Smart Monitoring	299, 300	– нержавеющая сталь	227
Ручки для транспортировки		Система TopPult TP	148, 152	Складная ручка для CM	675
– для TS, SE	706	Система воздухопроводов		Скоба для фиксации кабеля	558
– для монтажных панелей		– для воздухо-водяного теплообменника, потолочного	461	Скользкие гайки	735
Ручной гидравлический пресс	886	– для потолочных холодильных агрегатов	461	– для шины Maxi-PLS	355
Ручной гидравлический пресс в наборе		Система воздухопроводов Flat		Скользкие гайки Maxi-PLS	355
– 90°, M16 - M40	887	– для воздухо-водяного теплообменника, потолочного	462	Сменная фреза	
– 90°, PG 9 - PG 48	887	– для потолочных холодильных агрегатов	462	– для центра обработки Perfohex	899, 900
– прямой, M16 - M63	887	Система замков Ergoform-S	678	Сменные фильтрующие прокладки	
– ручка	887	Система контроля дверей	554	– для потолочного вентилятора	456
– ручной	887	Система линейных шкафов TS 8		– для термoeлектрического охладителя	456
Рым-болты для транспортировки	697	– IP 66/NEMA 4	87	– для фильтрующих вентиляторов	456
		– IP 66/NEMA 4X	223	– для ЭМС-фильтрующих вентиляторов	456
		– инсталляционные шкафы	88	Сменный аккумулятор	
		– листовая сталь	74	– для монтажного стола	903
		– модульные шкафы	89	Сменный нож	
		– нержавеющая сталь	222	– для инструментов для снятия изоляции	881
		– шкафы для планочных силовых разъединителей	91	– для клещей для снятия изоляции	881
		– шкафы для шинных систем	92	С-образная профильная шина 19"	795
		– шкафы для электронного оборудования	86	С-образная профильная шина, универсальная	787
		– ЭМС-шкафы	93	С-образные профильные шины	
		Система несущих рычагов		– 30/15	723
		– CP 120	188, 191, 201	– для TS, SE	724, 727
		– CP 180	192, 195	Соединение в линейку	652
		– CP 40, нержавеющая сталь	180	Соединители E-Cu для шин	767
		– CP 40, сталь	176, 179	Соединитель	
		– CP 40/60/120/180	196	– для Data Rack	800
		– CP 60	184, 187, 201	– для OM-адаптеров/несущих элементов	318
		Система цоколей Flex-Block	614, 617	– для TS	654
		Системное крепление		– для TS IT	658
		– для Flat-PLS	357	– для корпуса	700
		– для Maxi-PLS	354	– для монтажа "задняя стенка к задней стенке"	657
		– для RiLine	374	– для монтажной шины TS 17 x 17 мм	734
		– шинные системы 185 мм	342	– для рам	701
		Системные несущие шины	724	– для шин	309, 342
		Системные окна	666	– соединитель плоских деталей	824
		Системные шасси		Соединитель для Flex-Block	617
		– 17 x 73 мм, TS	717, 718, 746		
		– 23 x 73 мм, PS	723		

С

Самонарезающие винты	737				
Саморезы	737				
Сбалансированный облачный ЦОД (BCC)	593				
Светильник на светодиодах	750				
– комплектующие	752				
– компактный	756				
Светильники	750, 757				
– компактные светильники	754				
– комфортный светильник	753				
– на светодиодах компактный	756				
– светильник на светодиодах	750				
– универсальный светильник	753				
Сдвоенные провода					
– для OM-адаптеров	319				
Сейсмостойкий цоколь	761				
Секционные двери для TS	662				
Секционные монтажные панели					
– для TS, SE	707				
– для боковых стенок секций (внутреннее секционирование)	372				
– навесные	708				
Секционные перегородки					
– для TS	369, 370				
Секция подключения форма 4b	368				
Сенсорный экран	827				
Сервисная розетка	510				
Сетевые шкафы					
– TE 8000	128, 130, 131				
Сетевые шкафы/шкафы для серверов					
– TS IT	104, 107, 110, 113, 116 – 122				

Предметный указатель

Соединитель для корпуса		– для Maxi-PLS	354	Установка пожарообнаружения	
– для настольного монтажа	199	– для Mini-PLS	260	и тушения DET-AC III	
Соединитель корпуса, регулируемый	700	– для RiLine	267	– комплект уплотнений для TS IT	
Соединитель несущих элементов		– для шинной системы 100 мм	353	и LCP	576
приборов ISV	387	– для шинной системы 185 мм	342	– набор трубопроводов	576
Соединитель плоских деталей	824	Торцевой держатель		Установочные гайки M12	767
Соединитель рам		– для панели планочных силовых		Установочные ножки	626, 628
– для панели Comfort	701	разъединителей	375	Установочные шпонки	
Соединитель с плоскостью корпуса	824	Торцевой держатель Maxi-PLS	354	– для адаптеров силовых	
Соединитель шин для шин	342	Торцевые крышки для PLS	269	выключателей	320
Соединитель шин E-Cu	309	Точка заземления, центральная	763	Устройства управления	
– Mini-PLS	260	Траверса регулируемая	626	– RiLine Compact	258
– PLS	310	Траверса по глубине ISV	387		
Соединительная консоль	196	Траверса разъединителя ISV	382		
– VESA 75/100	196	Траверса с вентиляторами	534		
Соединительная рама, для TS		Транспортировочные ролики			
– IP 66/NEMA 4, NEMA 4X	644	– для TE	629		
Соединительное крепление		– для цоколей TS	621		
вертикальное	656, 657	Транспортировочный набор			
Соединительные компоненты		для TS IT	629	Фиксатор кабеля вставной	786
– Maxi-PLS/Flat-PLS	360	Транспортная и монтажная ручка		Фиксатор	
Соединительные пластины		– для дверей TS, SE	689	– для двери и путей эвакуации	688
– для TS/TS и TS/PS	656	Транспортный уголок	656	– для обзорного окна	667
Соединительный адаптер	197	Трансформатор тока		Фиксатор двери для путей эвакуации	688
Соединительный кабель CAN-Bus	557	– для планочных силовых		Фиксатор для панели, сверху	
Соединительный кабель для шины		разъединителей NH	346	на шарнирах	664
PSM	494	Трехфазный кабель подключения/		Фиксатор кабеля PSM	495
Соединительный комплект		соединительный кабель		Фиксатор крышки	
– для приборных адаптеров	344	– для шины PSM	494	– для KL	684
Соединительный уголок	655, 656	Трубный ключ	885	Фиксатор штекера	
Соответствие коммутационного		Трубопроводы хладагента		– для штекеров C14 и C20	495
оборудования		– для LCU DX	526	Фиксатор, 1 U	815
– OM-адаптеры	285, 288	Трубчатая рама двери для TS, TS IT	659	Фиксатор-"липучка"	785
– приборные адаптеры Mini PLS	263			Фиксация для системных шасси TS	717
Соответствие систем замков	670, 673			Фиксация кабеля	785
Спиральное сверло	900			Фиксация кабеля, по вертикали	790
Сплэйс-боксы и комплектующие	818			Фиксирующаяся гайка TS	729
Стабилизатор				Фиксирующие для приборных полок	747
– для соединительного комплекта	364			Фильтрующая прокладка	
Стандартная фреза				для Flex-Block	623
– для центра обработки Perforex	899			Фильтрующие вентиляторы	
Стационарный цоколь	623			– TopTherm	394
Стойка				– TopTherm с технологией EC	399
– в сборе	203			– TopTherm ЭМС	397
– модульная	202			Фильтрующие прокладки	
– открытая	204			– для LCP Inline CW	527
Стойка, малая	204			– для воздухо-воздушных	
Стойка/модуль распределения питания	485			теплообменников	454
Ступенчатый кабельный ввод	780			– для нагнетающих вентиляторов/	
Стягивающий соединитель	653, 654			выходной передней решетки 2 U	454
Съемная рамка, магнитная	689			– для панели основания TS IT,	
Съемник штифта шарнира	684			цельной	639
				– для холодильных агрегатов	454
				– для элементов цоколя	
				с вентиляцией	623
				Фильтрующие прокладки тонкой	
				очистки	
				– для фильтрующих вентиляторов	457
				Фиттинг ¾"	465
				Фланш корпуса	205
				Фланши для настенного крепления	
				– для корпусов из литого алюминия	41
				– для поликарбонатных корпусов	39
				Фланши для соединения	
				– для цоколя TS	620
				Фланши для соединения цоколей	620
				Фланш-панели	
				– для боковых стенок секций	
				(внутреннее секционирование)	368
				– для ввода кабеля	694
				– для секционной перегородки	370
				– металл	773
				– пластик	771, 772
				– с мембранами, пластик	772
				– с щеточным буртиком, для EL	775
				Фланш-панели для ввода кабеля	694
				– металл	773, 774
				– пластик	771, 772
				Фланш-панели закрытые, для EL	774
				Фланш-панель с мембранами	772
				Фрезы	
				– для центра обработки Perforex	899, 900
				Функциональный стол	864



Предметный указатель

Х

Холодильные агрегаты	
– для водяного охлаждения стоек и рядов стоек	524, 525
– для микро-ЦОД	518, 520
– для охлаждения стоек и рядов стоек на базе хладагента	522, 523
– для сетевого/серверного шкафа TS IT	518, 520
– настенные	413, 414
– настенные Blue e	415 – 421
– настенные Blue e+	426
– настенные NEMA 4X	428
– потолочные Blue e	430
– потолочный для IT	530
– термоэлектрический охладитель	412

Ц

Центр лазерной обработки Perforex LC	852
Центр обработки Perforex	850
Центр резки Secarex AC 15	854
Центральная точка для выравнивания потенциалов	763
Центральная точка заземления	763
Циркулярная фреза	
– для центра обработки Perforex	899
Цифровой индикатор и регулятор внутренней температуры шкафа	466
ЦОД Лефдаль	595
ЦОД-контейнер DCC	591
Цоколь	
– в сборе, листовая сталь	625
– в сборе, нержавеющая сталь	625
– для FlatBox	627
– для сейсмоопасных зон	761
– стационарный	623
Цоколь TS	618, 624
Цокольный адаптер	
– для двойных поворотных роликов	630
– для регулировочных ножек	629

Ч

Чиллеры	
– TopTherm	446, 449
– настенные	448
Чиллеры для IT-охлаждения	538

Ш

Шайбы, контактные шайбы	762
Шарнир крышки для KL	684
Шарнирное крепление	
– для секционной монтажной панели TS, SE	708
Шарниры	
– 130°/180°	684
– для глухих панелей	811
– для корпусов из литого алюминия	41
– для поликарбонатных корпусов	39
Шарниры, для боковой стенки, на винтах, листовая сталь	644
Шина PSM с измерением для CMC III	490
Шина заземления	764
Шина с Т-образными зубцами, универсальная	787
Шина-стабилизатор для Flat-PLS	357
Шинная система	
– 185 мм	331
– RiLine Compact	256

Шинная система на плоских шинах	267
– 100/150/185 мм	352
– 60 мм	266
Шинная система с плоскими шинами	
– 185 мм	331
Шинные системы	352
– Flat-PLS	357
– Maxi-PLS	354
– Mini-PLS	260
– RiLine	266, 268
Шинные системы Mini-PLS	260
Шинные системы PLS	268
Шинные системы RiLine	
– плоские шины	266
– шины PLS	268
Шины	
– CUPONAL	307
– E-Cu	308, 766
– Maxi-PLS	354
– Mini-PLS	260
– PLS	309
– для Т-образных соединительных комплектов	374
– для внутреннего монтажа CM, TP	716
– для внутреннего монтажа HD	212
– для внутреннего монтажа AE	716
– для панели планочных силовых разъединителей	375
– для ЭМС-зажимов и разгрузки от натяжения	759
– защитные кожухи	308
– прокладка Maxi-PLS	356
– шина для монтажа в основание для CM, TP	719
Шины CUPONAL	307
Шины PLS	
– распределительные шины	374
Шины для выравнивания потенциалов	765
Шины для монтажа в основание для CM, TP	719
Шины для фиксации кабеля	783
Шины заземления	765
Шины специальной формы	
– Maxi-PLS	354
– Mini-PLS	260
– PLS	309
Шины специальной формы PLS	
– соединитель	310
Шины-стабилизаторы Flat-PLS	357
Шкафы для планочных силовых разъединителей	91
Шкафы для электронного оборудования	86
Шкафы с планочными разъединителями	91
Шланг для конденсата	464
Штамп	
– для листовой стали, для тяжелых разъемов	896
– для листовой стали, квадратный	894
– для листовой стали, круглый	888
– для листовой стали, круглый, с тройным сегментированием	890
– для листовой стали, прямоугольный	895
– для листовой стали, специальный контур	895
– для нержавеющей и листовой стали	896
– для нержавеющей стали, круглый, с тройным сегментированием	893
Штамп тристар круглый для листовой стали	
– сегментированные штампы	890
Штампы тристар	
– для листовой стали, круглый, с тройным сегментированием	890
– для нержавеющей стали, круглый, с тройным сегментированием	893
Штырьковый блок	
– для несущей рамы (ОМ-адаптер)	318
– для пускателей с усиленным креплением контакторов	318

Щ

Щеточный буртик	775
– вертикальный	814
– высокоплотный	775
– для ввода кабеля	695
– для центра обработки Perforex	899
Щипцы для производства насечек	898

Э

Экранирующая шина, ЭМС	760
Экранирующий зажим	759
Эластичный прижимной профиль	770
Электрический испаритель конденсата	464
Электропитание	508
Электропитание IT	485, 488, 508, 509
Электрораспределение IT	485, 488, 508, 509
Электрощкафчики EB	46
Элемент крепления на раму	
– для монтажной шины TS 17 x 17 мм	733, 734
Элемент подключения	
– для сигнальных колонн, модульный	838
Элементы замка для TS, TS IT, SE	660
Элементы крепления	
– для монтажной шины TS 17 x 17 мм	733, 734
Элементы цоколя	
– передние и задние, листовая сталь	619
Элементы цоколя передние и задние, нержавеющая сталь	624
ЭМС	
– боковые стенки	758
– зажимы	759
– зажимы заземления	760
– кабельные вводы	760
– панели основания	759
– фильтрующие вентиляторы TopTherm	397
– экранирующая шина	759, 760
ЭМС-уплотнения	
– уплотнение для перегородки	758
– уплотнение для соединения в линейку	758
ЭМС-шкафы	93

A – Z

AE	
– компактные распределительные шкафы	58
– настенные корпуса IT	141
– нержавеющая сталь	219
CM шина для монтажа в основание CMC III	719
– CAN-Bus DRC	561
– блок CAN-Bus	546
– блок ввода/вывода	547
– блок контроля питания	547
– комплектующие	549
– процессорный блок/ процессорный блок Compact	548
– соединительный кабель CAN Bus Configuration System	601
CP соединители для корпуса	
– для настольного монтажа	199
Data Rack	133
– комплектующие	800
DCIM	
– управление инфраструктурой ЦОД	605
Energy-Box	511

Предметный указатель

EPLAN		PE/PEN-комбинированный уголок	767	T-образные соединительные комплекты	
– EPLAN Data Portal	25	PSM	488	– Flat-PLS	359
– EPLAN Smart Wiring	27	RFID		– Maxi-PLS	359
– Experience	20	– антенна	561	T-образный соединительный элемент	734
– Software & Service	19	– контроллер	561	VerticalBox	134
– решения	23	– ярлыки	561	V-образная клемма подключения	
– сервис и услуги	29	RiCAD 3D	599	– для планочных силовых	
ESD-точка подключения	765	RiDiag	474, 600	разъединителей NH	346
FlatBox	135	RiLine Compact			
FlatBox цоколь	627	– адаптеры подключения	257		
Flat-PLS		– панель	256		
– соединительные компоненты	360	– приборные адаптеры	257		
– шинные системы	357	– силовые выключатели	258		
Flex-Block	614, 617	– устройства управления	258		
– панели	617	RiMatrix S	584		
– соединитель	617	– контейнер	590		
– угловые элементы	617	– помещения безопасности	588, 589		
GSM-блок CMC III	559	– стандартное помещение	588		
Hygienic Design		– центр обработки данных	588, 589, 590		
– воздухо-водяные теплообменники	443	Rittal Power Engineering	377, 600		
– регулировочные ножки	210	RiZone	562		
Hygienic Design HD		RJ 45			
– кабельный ввод	777	– встраиваемый модуль и удлинитель	835		
– клеммные коробки KL	208, 209	SE 8, отдельный системный шкаф			
– комплектующие	210, 211, 212	– IP 66/NEMA 4	96		
– шины для внутреннего монтажа	212	– нержавеющая сталь	224		
IP 66/NEMA 4		– распределительные шкафы,			
– система линейных шкафов TS 8	87	листовая сталь	94		
– отдельный системный шкаф SE 8	96	TE 8000			
IP 66/NEMA 4X		– сетевые шкафы	128, 130, 131		
– система линейных шкафов TS 8	223	– открытые стойки	132		
– отдельный системный шкаф SE 8	225	TFT			
IT-инфраструктура	590	– командная панель для			
IT-корпуса		настольного ЖК-монитора до 24"	172		
– FlatBox	135	Toptec	244		
– VerticalBox	134	TopTherm			
– малый распределитель ВОЛС	142	– воздухо-воздушные			
– настенные корпус AE	141	теплообменники	407		
– настенные корпуса EL,		– настенные холодильные агрегаты,	414		
3-секционные	137 – 139	горизонтальное исполнение	413		
IT-системы шкафов		– фильтрующие вентиляторы	394		
– TE 8000	128 – 131	– фильтрующие вентиляторы			
– TS IT	104 – 116, 118 – 122	с технологией EC	399		
KVM-переключатель	563	– фильтрующие вентиляторы ЭМС	397		
Liquid Cooling Package		– чиллеры	446, 449		
– LCP Inline CW	525	– чиллеры, настенные	448		
– LCP Inline DX	523	TopTherm Blue e			
– LCP Rack CW	524	– настенные холодильные			
– LCP Rack DX	522	агрегаты	415, 417, 419		
– для промышленности	445	– настенные холодильные агрегаты,			
– комплектующие для LCP CW/DX	527	плоские	421		
Liquid Cooling Unit		– потолочные холодильные агрегаты	430		
– LCU DX, одиночный	518	TP			
– LCU DX, с резервированием	520	– алюминиевая рейка	155, 822		
Maxi-PLS		– консоль	155		
– соединительные компоненты	360	– напольные пульта	153		
– шинные системы	354	– поддон	155		
NEMA 4		– универсальные пульта	154		
– соединительная рама	644	TS			
NEMA 4X		– монтажная перемычка	720		
– настенные холодильные агрегаты		– монтажная шина	719, 720		
Blue e, плоские	428	– монтажные шасси	719		
– соединительная рама	644	– монтажный блок	721		
OM-адаптеры		– системные шасси	717, 718		
– с подсоединением отходящих		TS 8			
проводов через штеткер	278	– IP 66/NEMA 4	87		
– с проводами подключения	273	– распределительные шкафы,			
– с пружинной клеммой	276	нержавеющая сталь	222		
OM-несущие элементы без системы		– для сейсмоопасных зон	761		
контактов	279				
Optipanel	166, 167	– распределительные шкафы,			
Outdoor	237	листовая сталь	74		
– Toptec	244	– шкафы для электронного			
– базовые корпуса	241, 242	оборудования	86		
– многофункциональные корпуса	245	– ЭМС-шкафы	93		
– проектные решения	244, 245	TS-адаптер для кабельных систем	738		
PDU	506				
– монтажный адаптер	495				

Цвета RAL

	Цвет RAL	Наименование
	5002	синий ультрамарин
	5018	бирюзовый
	7001	серебристо-серый
	7015	серый сланец
	7022	коричнево-серый
	7024	графитово-серый
	7030	каменно-серый
	7032	серый булыжник
	7033	серый цемент
	7035	светло-серый
	8019	серо-коричневый
	9005	иссиня-черный
	9006	белый алюминий
	9011	черный графит
	9017	черный

Возможны дальнейшие разработки наших продуктов и технические изменения. Изменения, ошибки и опечатки не могут являться причиной требования возмещения ущерба. См. наши условия продажи и поставки.

Rittal – The System.

Faster – better – everywhere.

Rittal присутствует по всему миру. Мы обеспечим поддержку на месте, благодаря инновационным продуктам и разнообразному сервису. Используйте преимущества «Rittal – The System.»

- 58 дочерних предприятий
- Около 90 складов площадью более 250 000 м²
- 13 производств с общей площадью около 250 000 м²
- 1500 патентов, подтверждающих инновации Rittal



ENCLOSURES

POWER DISTRIBUTION

CLIMATE CONTROL

FRIEDHELM LOH GROUP

 **Германия**
www.rittal.de

 **Австралия**
www.rittal.com.au

 **Австрия**
www.rittal.at

 **Аргентина**
www.rittal.com.ar

 **Бельгия**
www.rittal.be

 **Болгария**
www.rittal.bg

 **Бразилия**
www.rittal.com.br

 **Великобритания**
www.rittal.co.uk

 **Венгрия**
www.rittal.hu

 **Вьетнам**
www.rittal.com.vn

 **Гонконг**
www.rittal.com.hk

 **Греция**
www.rittal.gr

 **Дания**
www.rittal.dk

 **Израиль**
www.rittal.co.il

 **Индия**
www.rittal-india.com

 **Индонезия**
www.rittal.com

 **Ирландия**
www.rittal.ie

 **Испания**
www.rittal.es

 **Италия**
www.rittal.it

 **Канада**
www.rittal.ca

 **Китай**
www.rittal.cn

 **Колумбия**
www.rittal.com.co

 **Корея**
www.rittal.co.kr

 **Литва**
www.rittal.lt

 **Малайзия**
www.rittal.com.my

 **Мексика**
www.rittal.com.mx

 **Нидерланды**
www.rittal.nl

 **Новая Зеландия**
www.rittal.co.nz

 **Норвегия**
www.rittal.no

 **ОАЭ Дубай**
www.rittal-middle-east.com

 **Перу**
www.rittal.pe

 **Польша**
www.rittal.pl

 **Португалия**
www.rittal.pt

 **Россия**
www.rittal.ru

 **Румыния**
www.rittal.ro

 **Сингапур**
www.rittal.com.sg

 **Словакия**
www.rittal.sk

 **Словения**
www.rittal.si

 **США**
www.rittal.us

 **Тайвань**
www.rittal.com.tw

 **Таиланд**
www.rittal.co.th

 **Турция**
www.rittal.com.tr

 **Украина**
www.rittal.com.ua

 **Финляндия**
www.rittal.fi

 **Франция**
www.rittal.fr

 **Хорватия**
www.rittal.hr

 **Чешская Республика**
www.rittal.cz

 **Чили**
www.rittal.cl

 **Швейцария**
www.rittal.ch

 **Швеция**
www.rittal.se

 **ЮАР**
www.rittal.co.za

 **Япония**
www.rittal.co.jp

Информацию о других дочерних предприятиях и представительствах см. на www.rittal.com

IT INFRASTRUCTURE

SOFTWARE & SERVICES



Rittal – The System.

Faster – better – everywhere.

- Корпуса
- Электрораспределение
- Контроль микроклимата
- IT-инфраструктура
- ПО и сервис

Здесь Вы можете найти контактную информацию компании Rittal во всем мире.



www.rittal.com/contact

XWV00114RU1704

ENCLOSURES

POWER DISTRIBUTION

CLIMATE CONTROL

IT INFRASTRUCTURE

SOFTWARE & SERVICES



FRIEDHELM LOH GROUP