

**seepex.com**

all things flow

Группы изделий и  
конструктивные серии.

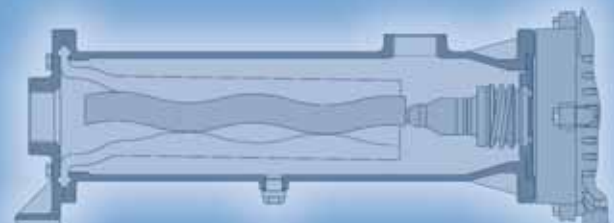
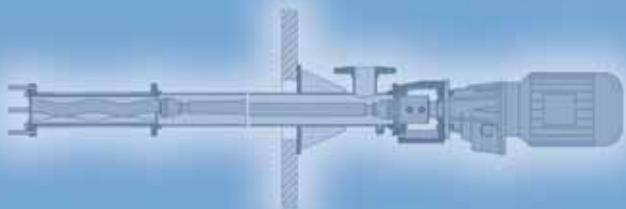
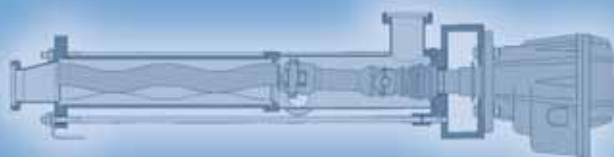
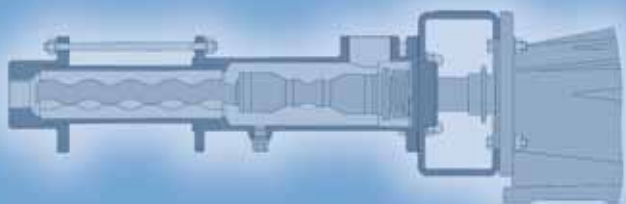

# Добро пожаловать в seerex.

seerex – международный лидер по предоставлению продукции и услуг для транспортировки и обработки жидкостей.

В 1972 году в Боттропе был произведен первый эксцентриковый шнековый насос seerex. Сегодня здесь работают более 290 сотрудников из более, чем 420 сотрудников по всему миру над развитием, производством и сбытом эксцентриковых шнековых насосов, измельчителей и систем управления.



Областями с наивысшими достижениями в Боттропе, наряду с самым современным производством, являются техника с отделами и лабораториями для фундаментальных исследований, развития и разработки продукции, информационных технологий.

Вот уже более 30 лет мы предлагаем производителям экологической техники, предприятиям из области пищевой, вкусовой, химической и бумажной промышленности, предприятиям по производству нефти и газа, как и предприятиям из других отраслей – от аграрного хозяйства до сахарной промышленности – технические и оптимальные с экономической точки зрения решения.

В основе этого лежит компетентная консультация, касающаяся технологии применения, планирование и проектирование. Наши специалисты по продукции и промышленным отраслям находят индивидуальные решения для самых различных потребностей. Благодаря нашей модульной системе насосов мы разработаем подходящий насос для каждого случая применения. Следствием такой специальной разработки насоса для наших заказчиков является низкое потребление энергии, сокращение затрат на техническое обслуживание и вместе с тем повышенная эксплуатационная надежность, лучшее использование производственных мощностей и высокая продуктивность.

Фирма seerex предлагает Вам свои изделия и услуги в Вашем регионе – благодаря своей всемирной сети по сбыту и обслуживанию.

# Модульная система насосов.

Насосы seerex – это роторные насосы, обладающие характерным признаком: особое расположение и конструкция обоих транспортирующих элементов (статор и ротор). Они включены в современную систему управления качеством, отвечают высочайшим техническим требованиям и изготавливаются только по самым современным технологиям производства. При этом важную роль играет принцип индивидуальности. Каждый насос проектируется с учетом характерных особенностей отрасли промышленности, сферы применения, режима эксплуатации, места использования и, конечно, транспортируемой субстанции.

На этой основе мы разработали модульную систему насосов. Она состоит из 8 групп изделий и 27 конструктивных серий с объемами подачи от 0,1 л/ч до прибл. 500 м<sup>3</sup>/ч и дифференциальным давлением до 48 бар. Неважно, собираетесь ли Вы транспортировать густые продукты или минимальные количества, требуется ли высокая гигиеничность процесса транспортировки, быстрое опорожнение полных бочек или измельчение крупных твердых веществ – фирма seerex найдет решение даже для самых экстремальных случаев.

При инвестировании в насосы или в систему насосов необходимо помнить о том, что расходы на приобретение составляют только незначительную часть капиталовложения в целом. Поэтому мы советуем обратить внимание на срок службы насоса или системы насосов. С точки зрения экономичности и продуктивности речь идет о том, чтобы как можно меньше средств затрачивалось на монтаж и ввод в эксплуатацию, потребление энергии, техобслуживание и ремонт, простои и сбои в производстве и чтобы в дальнейшем эти затраты были сведены к минимуму. Благодаря высокому качеству наших насосов, их оптимальным параметрам для соответствующего случая применения, как и нашей обширной программе услуг, охватывающих все стадии службы насоса, Вы сможете этого достичь.

Общие сведения об эксцентриковых шнековых насосах seerex:

## **Многообразие вариантов применения**

Они особенно подходят для транспортировки абразивных или агрессивных сред любой степени вязкости. Их можно эксплуатировать при температуре от -20° до +180°С с объемом перекачиваемых сред от 0,1 л/ч до 500 м<sup>3</sup>/ч, при этом они почти не зависят от изменения давления и содержания твердых веществ в среде. При эксплуатации дифференциальное давление может достигать значения 48 бар (в особых случаях – и выше).

## **Бережно, точно и безошибочно**

Равномерный, практически не пульсирующий транспортируемый поток и незначительный эффект смещения – прекрасные предпосылки для транспортировки чувствительных сред. Эксцентриковые шнековые насосы seerex обладают всеми этими качествами. Свободному прохождению крупных твердых веществ, таких как неразмельченные фрукты, способствуют большие сферические входные отверстия. Насосам не нужны ни обычные клапаны, ни обратные клапаны.

## **Мощность всасывания**

Характерность для всех насосов seerex с корпусом всасывания: сверхмощное самовсасывание, даже при жидкостно/газовых смесях, до 9 м водяного столба.

## **Гибкость**

Для обеспечения оптимальной интеграции в действующие установки эксцентриковые шнековые насосы seerex можно монтировать в любом положении. Направление вращения насосов и транспортируемого потока при необходимости можно сделать обратимым. Особенно гибкими являются насосы с загрузочной воронкой, которые имеют возможность встраивания различных типов загрузочных воронок и подающих устройств.

## **Удобство в обслуживании**

Эксцентриковые шнековые насосы seerex очень удобны в обслуживании, не в последнюю очередь из-за разъемного соединения между вращающейся частью и приводом.

## **Экономичность**

Фирма seerex гарантирует современные технологии, высочайшее качество всех компонентов и незначительное расходование ресурсов для долгого срока службы насоса и, следовательно, небольших расходов на его обслуживание.

# N – Стандартные насосы

Насосы группы изделий N с 2 конструктивными сериями образуют основу для всех эксцентриковых шнековых насосов seerex. Они поставляются с различной геометрией ротора/статора (классическая геометрия, геометрия 6L и геометрия Tricam) и используются практически во всех отраслях промышленности – для транспортировки как жидких, так и вязких сред с твердыми веществами или без них.

## Решающие преимущества

- равномерная транспортировка без пульсации, вследствие чего не требуется использование гасителя пульсаций или компенсаторов в трубопроводах
- высокая мощность самовсасывания, даже при воздушных или газовых смесях до 9 м водяного столба; вследствие этого простота при подводе трубопроводов и монтаже
- различные варианты планировки при монтаже благодаря возможности встраивания во всех положениях
- большое сферическое входное отверстие, через которое можно легко и бережно транспортировать среды, содержащие твердые вещества
- обратимое направление вращения, и тем самым транспортируемого потока

> Объем подачи: 30 л/ч–500 м³/ч, Давление: до 48 бар

Серия BN

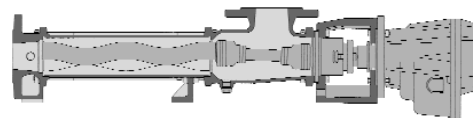

Серия NS/N

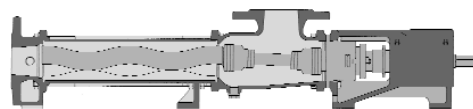

# T – Насосы с загрузочной воронкой

Существует 9 серий насосов с загрузочной воронкой. Они используются для транспортировки вязких продуктов, которые обладают незначительной текучестью, либо вообще не обладают ей. Поэтому насосы T оснащены загрузочной воронкой и устройствами для щадящей подачи продукта.

## Главные преимущества

- насос с загрузочной воронкой и транспортировочным шнеком позволяет транспортировать высоковязкие, а также затвердевшие продукты без дополнительного воздействия на транспортируемую среду (без разбавления водой или добавления вспомогательных веществ)
- наклон и диаметр транспортировочного шнека адаптируется к условиям эксплуатации для оптимального подвода продуктов
- загрузочная воронка адаптируется к различным условиям эксплуатации
- по выбору поставляется в блочном исполнении или с открытым окончанием вала

> Объем подачи: 50 л/ч–500 м³/ч, Давление: до 36 бар

Серия BTQ

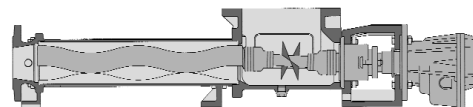

Серия BT

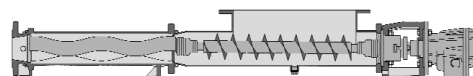

# Т – Насосы с загрузочной воронкой

Серия ВТМ

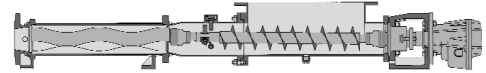

Серия ВТЕ

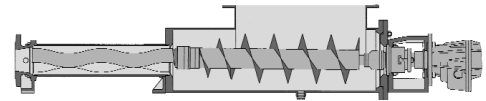

Серия ВТИ

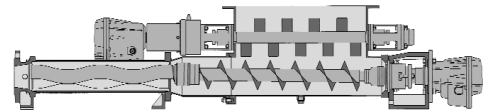

Серия ВТНЕ/ВТН



Серия ВТЕS

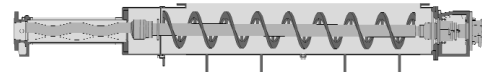

Серия ВТЕI

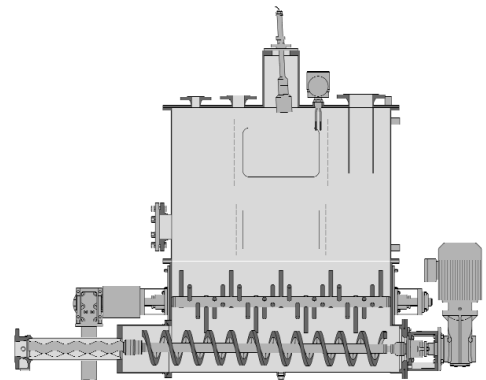

# CS – Насосы для пищевых продуктов

3 конструктивные серии группы продуктов CS применяются главным образом в пищевой, фармацевтической, косметической и химической промышленности. С обозначает способность насоса к CIP (Cleaning in Place – очистка на месте), а S – способность к SIP (Sterilisation In Place – стерилизация на месте). Насосы CS отвечают высочайшим требованиям в области щадящей транспортировки, гигиены, очистки и стерилизации. Они соответствуют предписаниям Санитарного стандарта 3-A США и директивам EHEDG.

## Главные преимущества

- особенно щадящая транспортировка даже продуктов с высокой степенью вязкости со стабильным объемом и давлением транспортировки
- небольшие затраты на очистку: оптимизированный корпус насоса без “мертвых” зон препятствует отложению продуктов и упрощает полноценную очистку CIP
- удобен в обслуживании вследствие легко монтируемых/демонтируемых шарниров
- испытанные, рассчитанные на соответствующий случай применения, – торцевые уплотнения обеспечивают гигиеничную герметизацию вала
- материал статора и дополнительные уплотнения, имеющие допуск FDA, гарантируют высокую безопасность и качество транспортируемых продуктов
- можно производить SIP горячим паром в тактовом режиме работы насоса

> Объем подачи: 30 л/ч–130 м³/ч, Давление: до 24 бар

## Серия BCSO

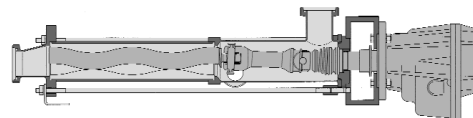

## Серия BCSB

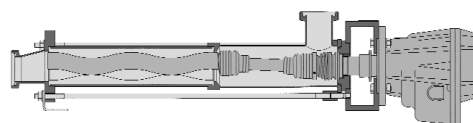

## Серия BTCS

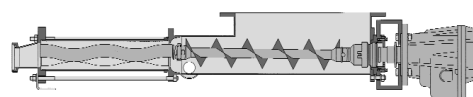

# D – Дозирующие насосы

Дозирующие насосы доступны в 6 конструктивных сериях и используются для транспортировки и дозирования небольших количеств продукта практически во всех отраслях промышленности. Они особенно подходят для транспортировки с малой пульсацией как мяловязких, так и высоковязких, как содержащих твердые вещества, так и химически агрессивных сред. Они гарантируют высочайшую точность дозирования.

## Серия MD

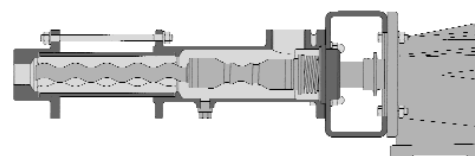

## Серия MDP

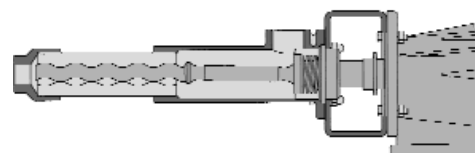

# D – Дозирующие насосы

## Главные преимущества

- простое и быстрое переоборудование поставляемых конструктивных размеров благодаря модульной системе
- транспортировка с незначительной пульсацией, не требуется гаситель пульсаций
- высокая точность дозирования (отклонение  $\pm 1\%$ )
- не зависящая от давления, равномерная разгрузка
- также можно использовать без дозирующих клапанов

> Объем подачи: 0,2 л/ч–1000 л/ч, Давление: до 24 бар

Серия MDC

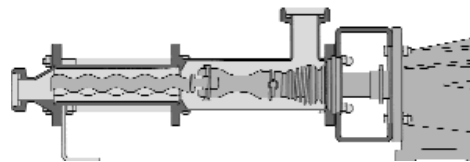

Серия MDTC

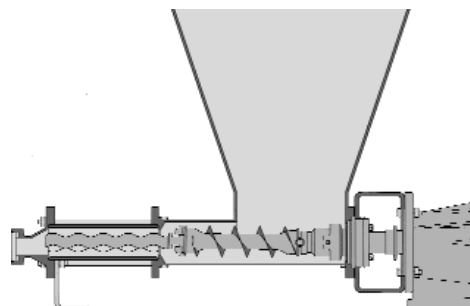

Серия MDT

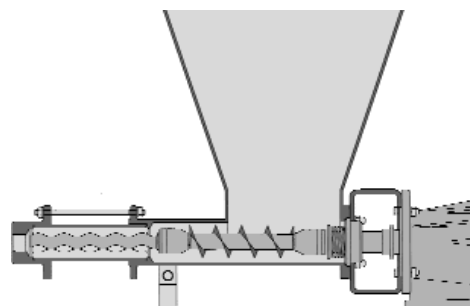

Серия MDF

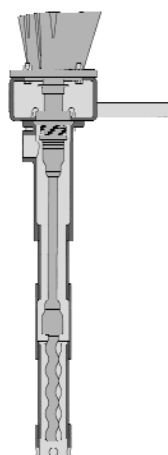

# Е – Погружные насосы

Погружные насосы устанавливаются вертикально. Они транспортируют как абразивные, так и агрессивные жидкости различной степени вязкости. Характерными особенностями этих насосов являются высокая эффективность, небольшая занимаемая площадь, а также удобная в техобслуживании конструкция. Погружные насосы seerex требуют минимальных эксплуатационных расходов и поэтому представляются выгодной альтернативой другим системам насосов.

## Главные преимущества

- удобен в обслуживании благодаря "сухой" установке привода
- различные уровни погружения
- разнообразные варианты установки благодаря разным возможностям подключения
- компактная конструкция
- увеличение допускаемого значения кавитационного запаса

> Объем подачи: 30 л/ч–300 м³/ч, Давление: до 12 бар

**Серия VE**  
Погружной вариант U

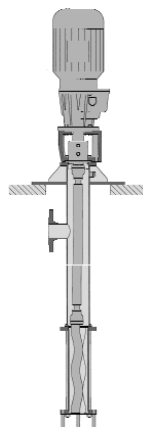

**Серия VE**  
Погружной вариант O

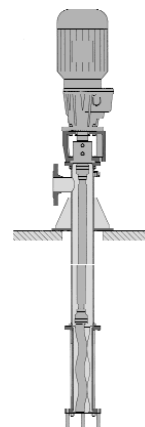

**Серия VE**  
Погружной вариант K

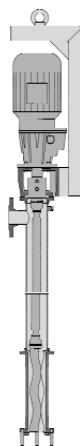

**Серия VE**  
Погружной вариант W

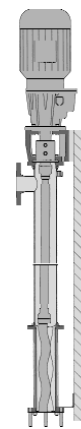



# W – Wobbl-насосы

Wobbl-насосы в блочном исполнении можно использовать практически во всех отраслях промышленности. Они транспортируют жидкости любой степени вязкости, даже содержащие большую долю твердых веществ, просты в обращении и очень экономичны.

## Главные преимущества

- удобны в обслуживании и очень экономичны:  
простая конструкция насоса
- экономия места вследствие небольшой, компактной конструкции с непосредственно прифланцованным приводом (блочная конструкция)
- вращающаяся часть с только одним шарниром:  
быстрая замена элементов насоса.
- вращающийся узел с одним шарниром

> Объем подачи: до 10 м³/ч, Давление: до 4 бар

Серия BW

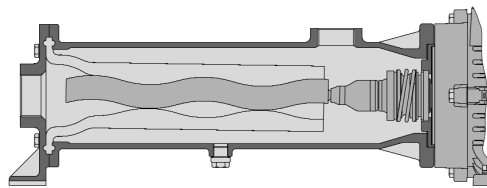

# M – Измельчители

Измельчители seerex с 2 конструктивными сериями используются, прежде всего, в бытовой и коммунальной промышленности, однако их можно применять и в других отраслях промышленности. Они размельчают твердые и волокнистые компоненты в транспортируемой среде (стекло, дерево) и тем самым увеличивают эксплуатационную надежность и срок службы последовательно подключенных агрегатов. Степень измельчения варьируется в зависимости от пропускной способности, частоты вращения привода, и исполнения режущих пластин.

## Главные преимущества

- увеличение срока службы подключенных агрегатов, сокращение эксплуатационных расходов
- благодаря особому принципу работы, потребляемая мощность привода меньше, чем при альтернативных принципах измельчения, низкое потребление энергии
- контролируемое измельчение посредством применения режущих пластин с различной величиной пропускных отверстий и изменяемой частотой вращения привода
- удобство обслуживания благодаря простой замене всего режущего узла, выполненного в форме картриджа
- возможность сепарации неизмельченных компонентов

> Расход: 2 м³/ч–150 м³/ч

Серия U

с уловителем твердых частиц

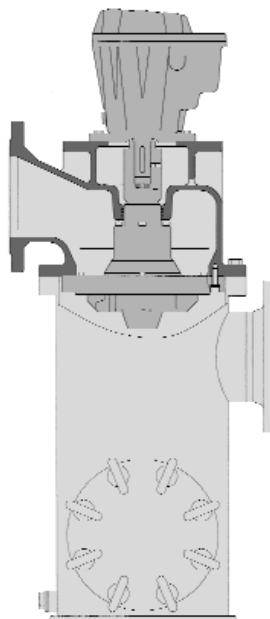

Серия I

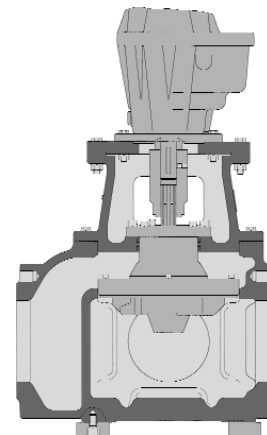

# СО – Системы управления

Системы управления (СО = Control = управление) мы разрабатываем специально – в зависимости от требований – для управления, регулирования и контроля. Для использования в сфере дозирующего оборудования и для защиты насосов, напр. от избыточного давления и сухого хода, в наличии имеются стандартные модули. В тесном сотрудничестве с нашими клиентами мы, кроме того, находим индивидуальные решения для систем управления, включая поставку отдельных компонентов или даже готовых шкафов управления.

## Главные преимущества

- поставка насоса и системы управления, вследствие этого высокая степень согласованности
- разработка индивидуальных исполнений, оптимально приспособленных к продуктам сеерех
- простая интеграция с существующими установками
- стандартные модули
- компактные системы управления, которые можно объединять в сеть
- компетентная помощь при планировании и вводе в эксплуатацию

## Шкаф переключения

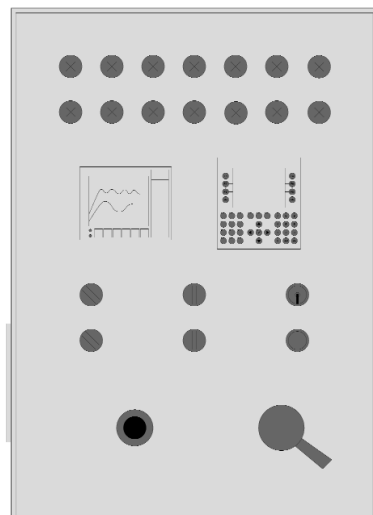

## Блок управления

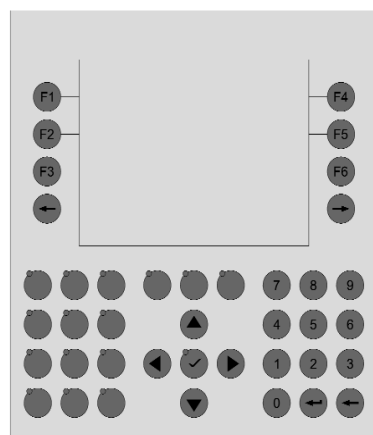

# Продукция seerex в действии.

Наша продукция прекрасно зарекомендовала себя при решении самых сложных задач по перекачиванию. Модульная система, состоящая из 8 групп изделий и 27 конструктивных серий, обеспечи-

вает технически и экономически оптимальное решение почти для каждого типа применения. Неудивительно, что без нашей продукции трудно представить себе многие отрасли промышленности.

Группы изделий	>	N	CS	T	D	E	W	M	CO
<b>Природоохранные технологии</b>									
Очистка коммунальных сточных вод		•		•	•	•	•	•	•
Очистка промышленных сточных вод		•		•	•	•	•	•	•
Дозирование флокулянтов		•			•	•			•
Обезвоживание шлама		•		•			•		•
Дозирование реагентов		•			•	•			•
Обессеривание дымовых газов		•		•			•		
Сепарация воды и нефти		•			•	•	•		
<b>Снабжение/утилизация</b>									
Очистка питьевой воды		•		•	•		•		
Перекачивание сточных инфильтрационных вод		•			•	•	•		
Дозирование реагентов		•			•	•			•
<b>Гальваника</b>									
Дозирование реагентов		•			•	•			•
Утилизация отходов технологического процесса		•		•	•	•	•	•	
<b>Пищевая промышленность и производство напитков</b>									
Производство молока			•		•		•		
Переработка фруктов и напитков		•	•	•	•	•	•		
Изготовление вина		•	•	•			•		•
Переработка овощей и мяса		•	•	•	•	•	•		
Пивоваренная промышленность		•	•	•	•	•	•		•
<b>Фармацевтическая и косметическая промышленность</b>									
Загрузка сушилок		•					•		
Дозирование вспомогательных веществ		•		•	•	•			
Фасовка готовой продукции		•	•	•	•	•	•		
<b>Рыбная промышленность</b>									
Производство рыбной муки		•		•			•		
Переработка рыбы		•	•	•	•	•	•	•	
Кормление рыбы		•		•		•	•	•	
Транспортировка рыбы		•		•		•	•	•	
<b>Петрохимия, нефтедобыча, морская добыча</b>									
Транспортировка сырой нефти		•				•	•		•
Сепарация воды и нефти		•					•		
Перекачивание сточных вод и фекалий		•			•	•	•	•	
Подготовка бурового шлама		•		•	•	•	•	•	
Отвод воды и противопожарная защита		•		•		•	•	•	
Производство химических реактивов		•		•	•	•	•		
<b>Горная промышленность</b>									
Вспомогательный водоотлив		•				•	•		
Подготовка водосборных штреков		•		•		•	•		
Борьба с запыленностью		•					•		
Дозирование флокулянтов		•				•			•
Заполнение фильтр-прессов		•					•		•
Закладка изоляционных материалов		•		•			•		
<b>Целлюлозно-бумажная промышленность</b>									
Обработка материала		•		•	•	•	•	•	
Производство бумаги и картона		•		•		•	•	•	
Подготовка красок		•			•		•		
Подготовка клеевых и красящих составов		•			•		•		
Установки для нанесения покрытий и мелования		•					•		
Дозирование реагентов		•			•				•
Очистка сточных вод		•		•	•	•	•	•	•

Группы изделий	>	N	CS	T	D	E	W	M	CO
<b>Лакокрасочное производство</b>									
Дозирование и фасовка красок		•	•	•	•	•			•
Дозирование компонентов		•	•		•	•			•
Вспенивание латекса		•	•		•		•		
Очистка сточных вод		•		•	•	•	•	•	•
<b>Кораблестроение</b>									
Перекачивание трюмной воды		•				•	•		
Сепарация воды и нефти		•			•	•	•		
Перекачивание промывочной жидкости		•					•		
Утилизация отходов		•		•		•	•	•	
<b>Текстильная промышленность</b>									
Установки дозирования красителей		•	•	•	•	•			
Транспортировка печатных красок		•			•	•	•		
Системы нанесения латексного покрытия		•			•	•	•		
<b>Автомобилестроение и оборудование автомобилей</b>									
Установки удаления воска и промывочные установки		•			•	•	•		
Мобильное обезвоживание		•		•	•		•		
Транспортировка густых масс и защитных средств		•		•	•	•	•		
Утилизация отработанного масла		•		•	•	•	•		
Переработка лаков и красок		•			•	•	•		
<b>Строительство/минеральное сырье/почвы</b>									
Штукатурные технологии		•		•			•		
Окрашивание бетона		•			•	•	•		
Строительство тоннелей		•		•			•		
Обработка сточных вод и шлама		•			•	•	•	•	•
Обезвоживание		•				•	•		•
<b>Переработка древесины</b>									
Для древесно-стружечных, -волоконистых плит		•			•	•	•		
Дозирование клея		•			•	•			
Дозирование вспомогательных веществ		•			•	•			
<b>Химическая и биохимическая промышленность</b>									
Производство полимеров		•	•	•	•	•	•		
Дозирование аддитивов		•	•	•	•	•			
Переработка реактивов		•	•	•	•	•	•		
Перекачивание дисперсий		•	•	•	•	•	•		
<b>Сахарная промышленность</b>									
Подготовка сахарного тростника и сахарной свеклы		•		•		•	•		
Извлечение, насыщение, концентрирование		•		•		•	•		
Кристаллизация		•		•			•		
Центрифугирование		•		•			•		
Очистка сточных вод		•		•	•	•	•	•	•
<b>Производство керамики</b>									
Перекачивание суспензий		•		•			•		
Дозирование вспомогательных веществ		•			•				
<b>Аграрное хозяйство</b>									
Кормораздаточные установки		•		•	•	•	•		•
Транспортировка навоза		•				•	•	•	
Биогазовые установки		•		•	•	•	•	•	
Системы орошения		•					•		

# Специальность фирмы seerex: Системные решения.

Фирма seerex известна не только как ведущий производитель эксцентриковых шнековых насосов, мы также приобретаем все большую значимость как эксперты в области системных решений для транспортировки жидкостей. Поскольку наши инженеры так много знают о продукции seerex и об отраслях промышленности, в которых она используется, они могут быстро проанализировать проблему и найти для нее инновационное и индивидуальное решение.

Благодаря таким системным решениям эксцентриковые шнековые насосы seerex и такие принадлежности, как трубопроводы, арматуры и измерительные приборы, а также электронные системы управления оптимально согласованы друг с другом.

При этом мы берем на себя всю техническую разработку и составление документации. Мы предлагаем компетентную помощь при монтаже и вводе в эксплуатацию, широкий спектр услуг на протяжении всего срока службы наших продуктов.

## **Примеры системных решений seerex**

- системы насосов для специфических задач при дозировании, вкл. систему управления ПЛЦ и арматуры
- монтаж одного или нескольких насосов на специальной фундаментной раме
- системы управления производственным процессом и электрошкафы
- системы приема и обработки осушенного шлама
- насосы с приводом ДВС на переносной фундаментной раме
- насосы на передвижных устройствах

Europe:

**Austria**

**seepex**  
Vertriebsbüro Österreich  
Obermüllergasse 18  
A-3003 Gablitz  
Tel +43.22 31.6 10 85  
Fax +43.22 31.6 10 85 20  
hfriedl@seepex.com

**Belgium**

**seepex**  
Bureau België/Belgique  
Dorp 8  
B-2288 Bouwel  
Tel +32.14.50 14 71  
Fax +32.14.50 14 61  
seepex.be@seepex.com

**Denmark**

**seepex**  
Nordic AS  
Bakkegårdsvej 411  
DK-3050 Humlebæk  
Tel +45.49 19 22 00  
Fax +45.49 19 32 00  
info@seepex.dk

**France**

**seepex**  
France SARL  
1, Rue Pelloutier  
F-77183 Croissy Beaubourg  
Tel +33.1.64 11 44 50  
Fax +33.1.64 11 44 69  
info.fr@seepex.com

**Great Britain**

**seepex**  
UK Ltd.  
3 Armtech Row  
Houndstone Business Park  
Yeovil Somerset BA22 8RW  
Tel +44.19 35.47 23 76  
Fax +44.19 35.47 98 36  
sales@seepex.co.uk

**Ireland**

**seepex**  
Branch Office Ireland  
No 5 Arden Glas  
Portlaoise  
Co. Laois  
Tel +353.5 78 68 18 26  
Fax +353.5 78 68 15 87  
mryan@seepex.co.uk

**Italy**

**seepex**  
GmbH + Co KG  
Ufficio di Rappresentanza per l'Italia  
Piazza Luigi di Savoia, 22  
20124 Milano  
Tel +39.02.36 56 93 60  
Fax +39.02.92 87 78 53  
info.it@seepex.com

**Sweden**

**seepex**  
Nordic AS  
Hamndalsvägen 58  
S-61633 Åby  
Tel +46.116 69 40  
Fax +46.116 69 41  
info@seepex.dk

North America:

**The Netherlands**

**seepex**  
Bureau Nederland  
Maagdenburgstraat 22c  
NL-7421 ZC Deventer  
Tel +31.570.51 66 44  
Fax +31.570.51 60 77  
seepex.nl@seepex.com

**USA**

**seepex**  
Inc.  
511 Speedway Drive  
Enon  
Ohio 45323  
Tel +1.937.8 64 71 50  
Fax +1.937.8 64 71 57  
sales@seepex.net

Asia:

**China**

**seepex**  
Pumps (Shanghai) Co., Ltd.  
Xuanzhong Rd. 399, Building 13  
Nanhui Industrial Area  
201300 Shanghai  
Tel +86.21.38 10 88 88  
Fax +86.21.38 10 88 99  
info.cn@seepex.com

**Japan**

**seepex**  
Japan Co., Ltd.  
Keyaki Building  
Nakano-sakaue #101,  
2-31-5 Chuo, Nakano-ku,  
Tokyo 164-0011  
Tel +81.3 57 55 59 71  
Fax +81.3 57 55 59 72  
info.jp@seepex.com

**Malaysia**

**seepex**  
(M) Sdn. Bhd.  
59-1, Jalan PJU 1/37  
Dataran Prima  
47301 Petaling Jaya  
Selangor Darul Ehsan  
Tel +60.3.78 80 69 51  
Fax +60.3.78 80 69 59  
seepex.m@seepex.com

**Больше сеерех партнеров по  
продаже в Европе, Америке,  
Азии, Африке и Океании Вы  
найдете на нашей интернет-  
странице.**

А что мы можем довести до течения для Вас?

Или посетите нашу веб-страницу по адресу: [www.seepex.com](http://www.seepex.com)