

Необходимые компоненты

Нужные компоненты в нужном месте
по приемлемой цене.

2014

Издание EMEA



Питание



Логика



Интерфейс
оператора



Средства
соединения



Безопасность



Датчики и
выключатели



LISTEN.
THINK.
SOLVE.

Allen-Bradley • Rockwell Software

**Rockwell
Automation**

Указатель бюллетеней

Номер серии	Страница	Номер серии	Страница	Номер серии	Страница
100-C/-CR	1-31	194R	1-119	700-HA	2-6
100-D	1-39	198E	1-38	700-HC	2-8
100-G	1-44	20A	1-98	700-HK	2-9
100-K/-KR	1-28	20B	1-100	700-HL	2-10
100S-C	1-32	20F	1-102	700-HP	2-12
100S-D	1-40	2080	2-27	700-K/-KR	2-17
103C/107C	1-50	22A	1-86	700-SH	2-22
103T/107T	1-48	22B	1-90	800B	3-7
109-C/105-C	1-51	22C	1-94	800F	3-10
140A	1-5	22D	1-92	800FC	3-31
140-CMN	1-8	22F	1-88	800FD	3-14
140F	2-47	25B	1-96	800FP	3-11
140M-C/-D/-F	1-8	2711C	3-46	809S	1-75
140M-I/-J/-L	1-10	280	4-14	813S	1-75
140M-H/-J/-L/-N	1-12	28xx	1-76	814S	1-75
140M-RC	1-9	29xx	1-76	817S	1-75
140UE	1-18	42BT	6-16	825-P	1-73
141A	1-52	42CA	6-13	836E	6-41
1408	2-53	42CM	6-14	837E	6-43
1420	2-54	42CS	6-15	839E	6-45
1426	2-54	42EF	6-8	840E	6-46
1485	4-16	42G	6-17	854K	6-39
1489	2-44	42JS	6-10	854J	6-40
1492	4-13	42JT	6-11	855B	3-42
1492-FB	2-46	44B	6-16	855BL	3-43
1492-J	4-5	45BPD	6-18	855BM	3-43
1492-L	4-8	45CLR	6-19	855BS	3-43
1492-PDE	4-12	45CPD	6-19	855E	3-4
1492-RCD	2-38	45CRM	6-20	855H	3-41
1492-SP	2-39	45DLA	6-24	855P	3-33
150-C	1-78	45LMS	6-20	855PB	3-33
150-F	1-80	45LSP	6-21	855PC	3-33
150-S	1-82	45MLA	6-23	855PD	3-34
156-B	1-46	45PVA	6-22	855PS	3-34
1585	4-27	45AST	6-22	855T	3-35
1606-XL	2-55	440E	5-9	855W	3-44
1692	2-43	440F	5-23	871A	4-42
1732	4-32	440G	5-7	871TM	6-32
1752	5-31	440J	5-10	871TS	6-33
1763	2-30	440K	5-6	871P	6-34
1766	2-31	440L	5-14	872C	6-30
1783	4-31	440N-S	5-5	873M	6-39
190E/191E	1-48	440N-Z	5-3	873P	6-39
190S/191S	1-49	440P	5-11	875C	6-37
193-EC1/2/3/5	1-70	440R	5-25	889D	4-36
193-ED/-EE	1-66	442L	5-20	889N	4-39
193-K	1-63	445L	5-16	889P	4-40
193-T1	1-64	4983-D	2-48	889R	4-38
194E	1-114	700-CF/-CRF	2-19	898D/898P	4-41
194E-Y	1-116	700-FE	2-13	900-TC	2-23
194L	1-108	700-FS	2-14	931	4-2

Оглавление

Питание

1-1

Автоматические выключатели защиты двигателей.....	1-2
Защита цепи двигателя.....	1-4
Автоматические выключатели в литом корпусе.....	1-18
Контакты.....	1-25
Полупроводниковые контакторы.....	1-46
Пускатели открытого типа.....	1-48
Пускатели закрытого типа.....	1-48
Система монтажа.....	1-52
Защита двигателя.....	1-60
Блок удаленного пуска (ArmorStart).....	1-76
Распределенные контроллеры двигателей.....	1-76
Устройства плавного пуска.....	1-77
Преобразователи.....	1-84
Управляющие выключатели и выключатели нагрузки.....	1-107

Логика

2-1

Реле и таймеры.....	2-2
Полупроводниковые приборы.....	2-21
Контроллеры температуры.....	2-23
Программируемые контроллеры.....	2-24
Защита цепей.....	2-34
Фильтры и приборы ограничения перенапряжения.....	2-48
Устройства контроля потребляемой мощности.....	2-52
Источники питания.....	2-55

Интерфейс оператора

3-1

Блоки управления и индикации.....	3-2
Графические терминалы.....	3-46

Средства соединения

4-1

Нормализаторы сигнала.....	4-2
Блоки клемм.....	4-4
Системы подключения.....	4-13
Средства обеспечения питания ArmorConnect™.....	4-14
Средства связи DeviceNet™.....	4-16
Средства связи Ethernet.....	4-27
Распределенный ввод/вывод.....	4-32
Системы подключения.....	4-35

Безопасность

5-1

Защитные блокировочные и запирающие выключатели.....	5-2
Выключатели E-stop и размыкатели.....	5-8
Датчики присутствия.....	5-12
Защитные реле и контроллеры.....	5-24
Защищенные актуаторы.....	5-32

Датчики

6-1

Фотоэлектрические датчики.....	6-2
Индуктивные датчики приближения.....	6-29
Емкостные датчики приближения.....	6-37
Ультразвуковые датчики.....	6-38
Выключатели, считывающие состояние.....	6-40
Ограничительные выключатели.....	5-11

Необходимые компоненты

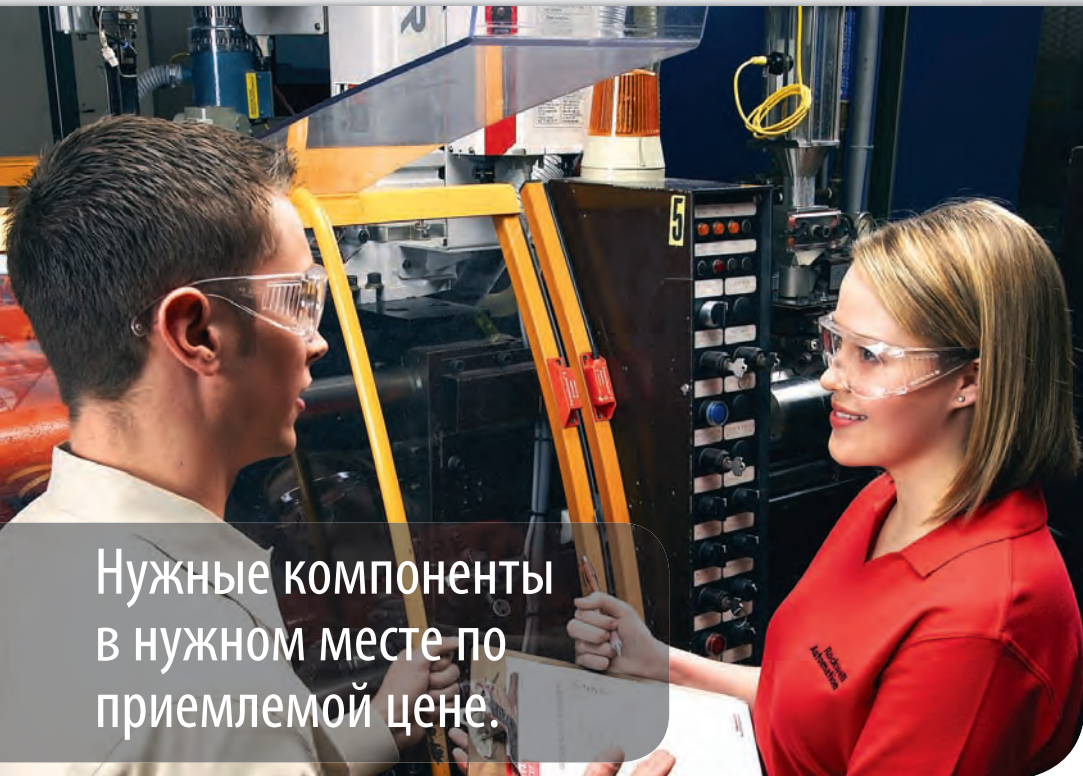

Нужные компоненты
в нужном месте по
приемлемой цене.

На этих страницах вы найдете полный спектр жизненно необходимых компонентов, изготовленных Allen-Bradley. Посмотрите каталог, позвоните своему региональному представителю Rockwell Automation или зайдите на наш сайт. Существует множество вариантов помощи в выборе изделий, являю-

щихся фундаментальными для вашего успеха и создающими для вас самую большую ценность.

Компоненты Allen-Bradley – это высочайшее качество по справедливой цене, интуитивный выбор изделий, быстрое изготовление и доставка.

▶ Номера и опции предпочитаемых изделий выделены в каталоге жирным шрифтом.

В данном каталоге представлены наши самые основные компоненты; полный перечень изделий приведен в наших онлайн-каталогах на нескольких языках на сайте www.ab.com/catalogs.

Широкий выбор качественных изделий

- Оптимизируйте производительность машины с помощью именно того изделия, которое необходимо
- Соответствие международным стандартам
- Широкий выбор из одного источника, эффективность цепочки поставок
- Качественные компоненты, разработанные под ваши критичные области применения



Гибкая, простая система заказа

- Позвоните своему региональному дистрибьютору сегодня
- Инструментарий для выбора продукции позволяет легко выбрать и сконфигурировать необходимые изделия
- Региональные дистрибьюторы Allen-Bradley® перечислены на странице www.rockwellautomation.com/distributor

Обслуживание и поддержка

- Всегда готовая помочь компетентная сеть профессионалов в более чем 80 странах
- Специалисты по монтажу, интеграции и обслуживанию
- Служба послепродажной поддержки сохранит эксплуатацию и обслуживание на оптимальном уровне
- Для получения информации о поддержке в вашей стране выберите соответствующую страну на страничке www.rockwellautomation.com/support

Сэкономьте время и сократите издержки

- Повысьте качество, производительность и гибкость, одновременно сокращая расходы
- Конкурентоспособные цены, локальное обслуживание и поддержка не дадут вашему проекту выйти за рамки бюджета и графика



Необходимые компоненты



Product Selection Toolbox

Инструментарий выбора продукции (PST) предлагает полный пакет программ для выбора и конфигурирования продукции по всему спектру изделий, от формирования концепции до окончательной разработки. От пусковых кнопок до приводов, центров управления двигателями и полностью объединенных в сеть систем управления – вы найдете информацию об изделиях и возможностях конфигурации, которые помогут вам и вашим заказчикам добиться успеха вместе с Rockwell Automation.

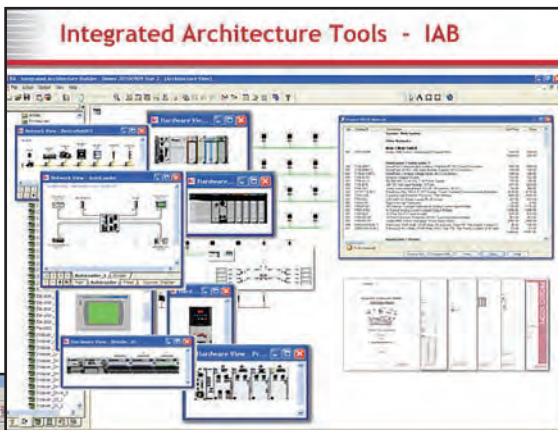
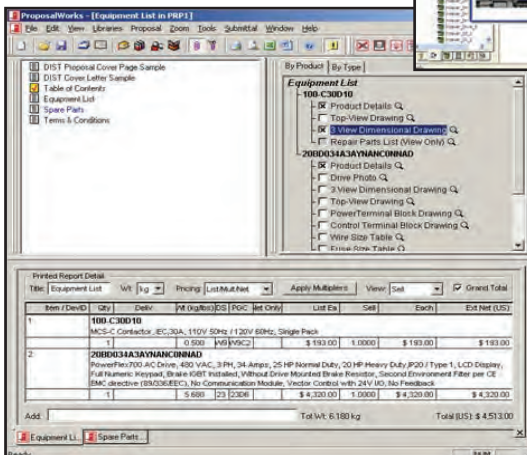

Инструменты для выбора изделий и проектирования систем



- Вы можете быстро сконфигурировать систему управления Logix/NetLinx, включая сетевую среду и проводку с ведомостью материалов и отчетом
- Возможность включения контроллеров Micrologix™, приводов PowerFlex, контроллеров ArmorStart для двигателей, и прочих компонентов, а также контроллеров и систем ввода/вывода Logix
- Добавляйте конфигурации управления движением SERCOS и EtherNet/IP с помощью ссылки на анализатор движения Motion Analyzer
- Проверяйте конфигурации сетей с помощью встроенных правил и расчетов производительности
- Конфигурируйте коммутаторы Stratix и физические среды с расширенными графическими отображениями
- Экспортируйте выходные данные Integrated Architecture Builder в ProposalWorks, RSLogix Architect, PowerPoint и VISIO



- Получайте доступ к информации о широком ассортименте продуктов и услуг Allen-Bradley®
- Простой интерфейс выбора продукции помогает легко определить точные каталожные номера
- Доступ к текущим локальным прайс-листам и всей дополнительной информации об изделиях
- Инструменты для выбора продукции, договорные цены, генератор запчастей и возможность разделения номеров деталей для просмотра компонентов Rockwell Automation, из которых они состоят

С помощью утилиты ProposalWorks вы можете выбрать нужное изделие на основе своих потребностей и быстро предоставить заказчикам необходимую им информацию, где бы они ни находились



- Помогает сконфигурировать пускатели для систем управления двигателями с номинальным напряжением двигателя 230–690 В
- Выдает каталожный номер, электрическую схему и компоновочный чертеж для выбранных вами пускателей
- Надежный помощник в выборе и определении размеров всех необходимых компонентов шины



- Помогает в поиске эквивалентов для пересекающихся и устаревших номеров деталей Rockwell Automation.
- Дает возможность сообщить о накладках непосредственно в группу поддержки, которая сразу же предоставит вам перекрестную ссылку. Можно также зайти на страницу ab.com/e-tools и посмотреть имеющиеся перекрестные ссылки в базе данных.



- Позволяет иметь самые последние приложения и самую свежую информацию об изделиях, ценах, а также дополнительную информацию
- Все программы обновляются в первый четверг каждого месяца

Вместе с инструментарием для выбора изделий (PST) автоматически устанавливается утилита для обновления программного обеспечения



- Позволяет выбрать чертежи изделия формата 3D CAD в AutoCAD
- Предоставляет доступ к тысячам чертежей широкого спектра изделий Allen-Bradley, а также помощь в конфигурировании каталожных номеров



Более подробная информация приведена на www.ab.com/e-tools

Для получения конкретной информации обращайтесь в группу поддержки: PST_Support@ra.rockwell.com



Как получить доступ к PST?



- ✓ Получите мгновенный доступ на странице www.ab.com/pst или
- ✓ закажите персональный DVD с PST, содержащий полный комплект инструментов, у своего регионального представителя Rockwell Automation.

Необходимые компоненты



Компания Rockwell Automation загрузила на портал данных **EPLAN** более 15 000 статей о своей продукции, и в ближайшие месяцы ее ассортимент будет продолжать пополняться.

Это недавнее добавление позволяет пользователям EPLAN выбирать изделия Rockwell Automation, соответствующие концепциям современных проектов и высококачественного электрооборудования.

Что такое EPLAN?

EPLAN – это программное обеспечение для проектирования систем автоматизации. Экономить время и повысить качество и уровень стандартов становится легче – объектно-ориентированная философия EPLAN символизирует простоту реализации изменений. Все необходимые отчеты, такие как ведомость материалов, спецификации кабелей, проводов и контактов, создаются нажатием кнопки.

Ваша выгода

EPLAN помогает заказчикам сделать следующее:

- Повысить качество проектирования за счет оптимизации проектной документации и простого повторения этапов процесса.
- Сократить издержки благодаря экономии времени за счет повышения эффективности. Например, существующие проекты можно использовать в качестве основы для будущих проектов; легко реализуется изменения.
- Сокращение времени вывода на рынок. Стандартные этапы проектов можно преобразовывать в блоки и хранить в базе данных.
- Обновляйте систему управления и электрические чертежи самой свежей информацией с помощью двунаправленной ссылки между инструментами проектирования EPLAN и Rockwell Automation, такими как RSLogix Architect и RSLogix 5000.

Как получить доступ?

Пользователь EPLAN может получить доступ мгновенно; просто выберите изделия Rockwell Automation, имеющиеся на портале данных EPLAN, и начните интегрировать их в свои проекты.

Если вы еще не являетесь пользователем EPLAN и хотите узнать больше о возможностях EPLAN, то зайдите на сайт EPLAN www.eplan.de [или соответствующую веб-страницу EPLAN в своем регионе]. Можно также зайти на страницу www.rockwellautomation.com/en/e-tools/drawings.html. Там компания Rockwell Automation разместила макроопределения своей продукции.



ОГЛАВЛЕНИЕ





Автоматические выключатели защиты двигателей Защита цепи двигателя	1-2
Автоматические выключатели в литом корпусе	1-18
Контакты	1-25
Полупроводниковые контакторы	1-46
Пускатели открытого типа Пускатели закрытого типа	1-48
Система монтажа	1-52
Защита двигателя	1-60
Блок удаленного пуска (ArmorStart) Распределенные контроллеры двигателей	1-76
Устройства плавного пуска	1-77
Преобразователи	1-84
Управляющие выключатели и выключатели нагрузки	1-107

Серия 140F, 140A, 140M, 140-CMN





Автоматические выключатели защиты двигателей (АВЗД)

Обзор линейки изделий

Автоматические выключатели защиты двигателей

					
Серия	140F, держатель предохранителей MSC	140A, ручной пускатель двигателя	140M-C2	140M-D8	140M-F8
Номинальный ток, макс. I_e	32 А	16 А	32 А	32 А	45 А
Номинальный ток	1–16 А	0,1–16 А	0,1–32 А	1,6–32 А	6,3–45 А
Защита от короткого замыкания	Зависит от предохранителя	✓	✓	✓	✓
Защита от перегрузки	–	✓	✓	✓	✓
Класс размыкания	–	10	10	10	10
Соответствие стандартам:					
CSA 22.2, № 14	✓	✓	✓	✓	✓
UL 508 ручной, самозащитный (тип E)	✓	✓	✓	✓	✓
UL 508 (груп. устан.)	✓	✓	✓	✓	✓
UL 508 (защита от перегрузки)	✓	✓	✓	✓	✓
IEC 60947-1, -2	✓	✓	✓	✓	✓
IEC 60947-4-1	✓	✓	✓	✓	✓
CE	✓	✓	✓	✓	✓
ATEX	–	–	✓ (до 25 А)	✓ (до 25 А)	–
CCC	–	–	✓ (до 25 А)	✓ (до 25 А)	✓
Принадлежности					
Внешнее поворотное управление	–	–	✓	✓	✓
Управление на гибком кабеле	–	–	–	–	–
Вспомогательные контакты	✓	✓	✓	✓	✓
Контакты индикации отключения	Подсветка индикации отключения	✓	✓	✓	✓
Выбор продукции	См. с. 2-48	См. с. 1-5	См. с. 1-8		

Автоматические выключатели защиты двигателей

				
Серия	140-CMN	140M-I	140M-J	140M-L
Номинальный ток, макс. I_e	90 А	205 А	250 А	630 А
Номинальный ток	16–90 А	40–205 А	20–250 А	40–630 А
Защита от короткого замыкания	✓	✓	✓	✓
Защита от перегрузки	✓	✓	✓	✓
Класс размыкания	10	5–20	10–30	10–30
Соответствие стандартам:				
CSA 22.2, № 14	✓	✓	✓	✓
UL 508 ручной, самозащищенный (тип E)	–	–	–	–
UL 508 (груп. устан.)	✓	–	–	–
UL 508 (защита от перегрузки)	✓	✓	✓	✓
UL 489	–	✓	✓	✓
IEC 60947-2	✓	✓	✓	✓
IEC 60947-4	✓	✓	✓	✓
CE	✓	✓	✓	✓
Принадлежности				
Внешнее поворотное управление	✓	✓	✓	✓
Управление на гибком кабеле	–	✓	✓	✓
Вспомогательные контакты	✓	✓	✓	✓
Контакты индикации отключения	✓	✓	✓	✓
Выбор продукции	См. с. 1-8		См. с. 1-10	







Серия 140M

Защита цепи двигателя

Обзор линейки изделий

Автоматические выключатели двигателей

- Диапазон тока 0,16–1200 А
- Сертификация UL/одобрено для двигательных нагрузок
 - защита от КЗ (только магнитное размыкание);
 - защита от перегрузок должна обеспечиваться отдельно.
- Визуальная индикация отключения
- Ограничение тока
- Высокая коммутационная способность

							
	Корпус С	Корпус D	Корпус F	Корпус H	Корпус J	Корпус L	Корпус N
Макс. ток I_e	2,5 А	32 А	45 А	100 А	250 А	600 А	1200 А
Номинальный ток	0,16–2,5 А	2,5–32 А	25–45 А	3–100 А	70–250 А	125–600 А	640–1200 А
Защита от короткого замыкания	✓	✓	✓	✓	✓	✓	✓
Соответствие стандартам:							
CSA 22.2 № 14	✓	✓	✓				
CSA 22.2 № 5	–	–	–	✓	✓	✓	✓
UL 508 (груп. устан.)	✓	✓	✓				
UL 489 (одобрено)	–	–	–	✓	✓	✓	✓
IEC 60947-2	✓	✓	✓	✓	✓	✓	✓
CE	✓	✓	✓	✓	✓	✓	✓
CCC	–	✓ (до 25 А)	✓	–	–	–	–
Принадлежности							
Внешнее поворотное управление	✓	✓	✓	✓	✓	✓	✓
Управление на гибком кабеле	–	–	–	✓	✓	✓	✓
Вспомогательные контакты	✓	✓	✓	✓	✓	✓	✓
Контакты индикации отключения	✓	✓	✓	✓	✓	✓	✓
Выбор продукции	См. с. 1-11			См. с. 1-12			

Ручные пускатели двигателей 140A

- Диапазон тока 0,1–16 А
- Защита двигателя
- Для экономичных пускателей двигателей
- Возможность использования в качестве главного выключателя
- С температурной компенсацией



3-контактные ручные пускатели двигателей

Номинальный рабочий ток (I_n)	Диапазон регулировки тока двигателя	Включение 3-фазных двигателей АС-2, АС-3 при 400/415 В (50 Гц) ★		Кат. номер
		[кВт]	$I_{cu} = I_{cs}$ [кА]	
0,16	0,1–0,16	0,02	65	140A-C2A-A16
0,25	0,16–0,25	0,06	65	140A-C2A-A25
0,4	0,25–0,4	0,09	65	140A-C2A-A40
0,63	0,4–0,63	0,12/0,18	65	140A-C2A-A63
1	0,63–1,0	0,25	65	140A-C2A-B10
1,6	1,0–1,6	0,37/0,55	65	140A-C2A-B16
2,5	1,6–2,5	0,75	50	140A-C2A-B25
4	2,5–4,0	1,1/1,5	10	140A-C2A-B40
6,3	4,0–6,3	2,2	10	140A-C2A-B63
10	6,3–10	3,0/4,0	8	140A-C2A-C10
16	10–16	5,5/7,5	6	140A-C2A-C16

★ Номинальная мощность: Предпочтительные значения согласно IEC 60072-1

Принадлежности для 140A

	Описание	№ контакта			Для использования с	Кат. номер
			Норм. разомк.	Норм. замк.		
	Вспомогательный контакт для монтажа заподлицо 1-контактный Не требуется дополнительного места	13-14	1	0	140A	140A-C-AEA10
		33-34	1	0		140A-C-AEA210
		11-12	0	1		140A-C-AEA01
		31-32	0	1		140A-C-AEA201
	Вспомогательный контакт для левостороннего монтажа 2-контактный Добавляет 9 мм к ширине ручного пускателя двигателя Используйте компактные токоведущие шины с интервалом 54 мм	13-14 23-24	2	0	140A	140A-C-ASA20
		13-14 21-22	1	1		140A-C-ASA11
		11-12 21-22	0	2		140A-C-ASA02







Подробную информацию об изделии см. в публикации А117.

Серия 140А

Автоматические выключатели защиты двигателей (АВЗД)









Принадлежности

Принадлежности для 140А

	Описание	Для исполь- зования с	Кат. номер	
	Размыкание при падении напряжения Для правостороннего монтажа Добавляет 18 мм к ширине ручного пускателя двигателя	24 В 50 Гц	140А-C-UXK	
		220–230 В 50 Гц	140А-C-UXF	
		400 В 50 Гц/460 В 60 Гц	140А-C-UXN	
		415 В 50 Гц/480 В 60 Гц	140А-C-UXB	
		110 В 50 Гц/120 В 60 Гц	140А-C-UXD	
		110 В 50/60 Гц	140А-C-UXKD	
	Шунтовое размыкание Для правостороннего монтажа Добавляет 18 мм к ширине ручного пускателя двигателя	24 В 50 Гц	140А-C-SXK	
		220–230 В 50 Гц	140А-C-SXF	
		400 В 50 Гц/460 В 60 Гц	140А-C-SXN	
		415 В 50 Гц/480 В 60 Гц	140А-C-SXB	
		110 В 50 Гц/120 В 60 Гц	140А-C-SXD	
		110 В 50/60 Гц	140А-C-SXKD	
	Компактные токоведущие шины Интервал 45 мм для ручных пускателей двигателей со вспомогательными блоками контактов, монтируемыми заподлицо	Клеммные перемычки 2x3	140А-C-W452	
		Клеммные перемычки 3x3	140А-C-W453	
		Клеммные перемычки 4x3	140А-C-W454	
		Клеммные перемычки 5x3	140А-C-W455	
		Компактные токоведущие шины Интервал 54 мм для ручных пускателей двигателей с монтируемыми сбоку вспомогательными блоками контактов	Клеммные перемычки 2x3	140А-C-W542
	Клеммные перемычки 3x3		140А-C-W543	
	Клеммные перемычки 4x3		140А-C-W544	
	Клеммные перемычки 5x3		140А-C-W545	
			Питающий контакт токоведущей шины Питание компактных токоведущих шин Повышает емкость монтажа	140А-C-W
				Заглушка Для закрывания неиспользуемых клеммных перемычек Должны заказываться упаковками по 10 шт.
	Соединительный модуль Контактор и ручной пускатель двигателя ДОЛЖНЫ монтироваться отдельно на (2) направляющих DIN Электрическое соединение между 140А и контакторами 100-C09 – -C23 (с катушками АС)		140А	

Подробную информацию об изделии см. в публикации А117.

Принадлежности для 140А

	Описание		Для исполь- зования с	Кат. номер	
	Корпуса для поверхностного монтажа С центральными метками для двух индикаторных ламп Включает клеммы защитного заземления и нейтрали	Класс защиты: IP41	140А	140А-С-ЕА41	
		Класс защиты: IP55 (с уплотнителем и защитной мембраной)	140А	140А-С-ЕА55	
	Корпуса для утепленного монтажа Включает клеммы защитного заземления и нейтрали	Класс защиты: IP41	140А	140А-С-ЕЕ41	
		Класс защиты: IP55 (с уплотнителем и защитной мембраной)	140А	140А-С-ЕЕ55	
	Набор пусковых кнопок аварийного выключения Для использования с корпусами Разблокировка поворотом		140А-С-Е...	140А-С-МТ	
	Набор пусковых кнопок аварийного выключения Для использования с корпусами Разблокировка ключом		140А-С-Е...	140А-С-МК	
	Кнопочная мембрана Для корпусов IP55 Запасная деталь с четырьмя винтами (вместе с монтажной рамой)		140А-С-ЕА55 140А-С-ЕЕ55	140А-С-N55	
	Контрольные лампы Длина соединительных проводов 180 мм, в комплекте лампа, класс защиты IP54.	зеленый	120 В	198Е-А..., 198Е-С..., 140А-С-Е...	140-LG120
			240 В	140-LG240	
			400 В	140-LG400	
		красный	120 В	198Е-А..., 198Е-С..., 140А-С-Е...	140-LR120
			240 В	140-LR240	
			400 В	140-LR400	
белый	120 В	198Е-А..., 198Е-С..., 140А-С-Е...	140-LW120		
	240 В	140-LW240			
	400 В	140-LW400			
	Запирающее устройство Подходит для корпусов 140А-С-Е... Для 1–3 всиячих замков диаметром 4–8 мм		140А-С-Е...	140А-С-М3Е	
	Запирающее устройство Для блокировки кнопки включения (ON) ручного пускателя двигателя Для 1–3 всиячих замков диаметром 4–6 мм		140А	140А-С-М3	
	Резьбовой адаптер Направляющая (DIN) 35x7,5 мм, длина 44 мм		140А	140А-С-N12	

Подробную информацию об изделии см. в публикации А117.

Серия 140M

Автоматические выключатели защиты двигателей (АВЗД)

Выбор продукции

Автоматические выключатели для защиты двигателей 140M, 140-CMN

- Защита от КЗ – стандартное магнитное размыкание (13–14 x I_e)
- Защита от КЗ – магнитное размыкание High (16–21 x I_e)
- Защита двигателя от перегрузки – класс размыкания 10
- Компенсация наружной температуры
- Защита от потери фазы



Номинальный рабочий ток (I_e) [A]	Диапазон регулировки тока двигателя [A]	Включение 3-фазных двигателей АС-2, АС-3 при 400/415 В (50 Гц)			Стандартное магнитное размыкание Кат. номер	Магнитное размыкание высокого уровня Кат. номер
		[кВт]	I_{cu} [кА]	I_{cs} [кА]		
Корпус С						
0,16	0,10–0,16	0,02	100	100	★ 140M-C2E-A16	140M-C2T-A16
0,25	0,16–0,25	0,04	100	100	★ 140M-C2E-A25	140M-C2T-A25
0,4	0,25–0,40	0,09	100	100	★ 140M-C2E-A40	140M-C2T-A40
0,63	0,40–0,63	0,18	100	100	★ 140M-C2E-A63	140M-C2T-A63
1	0,63–1,0	0,25	100	100	★ 140M-C2E-B10	140M-C2T-B10
1,6	1,0–1,6	0,55	100	100	★ 140M-C2E-B16	140M-C2T-B16
2,5	1,6–2,5	0,75	100	100	★ 140M-C2E-B25	140M-C2T-B25
4	2,5–4,0	1,5	100	100	★ 140M-C2E-B40	140M-C2T-B40
6,3	4,0–6,3	2,2	100	100	★ 140M-C2E-B63	140M-C2T-B63
10	6,3–10	4	100	100	★ 140M-C2E-C10	140M-C2T-C10
16	10–16	7,5	65 (50) ‡	50	★ 140M-C2E-C16	140M-C2T-C16
20	14,5–20	10	50	15	★ 140M-C2E-C20	–
25	18–25	11	15	15	★ 140M-C2E-C25	–
29	24–29	13	15	15	★ 140M-C2E-C29	–
32	27–32	15	15	15	★ 140M-C2E-C32	–
Корпус D						
2,5	1,6–2,5	0,75	100	100	140M-D8E-B25	–
4	2,5–4,0	1,5	100	100	140M-D8E-B40	–
6,3	4,0–6,3	2,2	100	100	140M-D8E-B63	–
10	6,3–10	4	100	100	140M-D8E-C10	–
16	10–16	7,5	100 (65) ‡	50 (25) ‡	140M-D8E-C16	140M-D8T-C16
20	14,5–20	10	100	25	140M-D8E-C20	140M-D8T-C20
25	18–25	11	65	25	140M-D8E-C25	–
29	24–29	13	50	25	★ 140M-D8E-C29	–
32	27–32	15	50	15	★ 140M-D8E-C32	–
Корпус F						
10	6,3–10	4	100	50	140M-F8E-C10	–
16	10–16	7,5	100	50	140M-F8E-C16	–
20	14,5–20	10	100	50	140M-F8E-C20	–
25	18–25	11	100	50	140M-F8E-C25	140M-F8T-C25
32	23–32	15	65	50	140M-F8E-C32	140M-F8T-C32
45	32–45	22	65	50	140M-F8E-C45	–
Корпус CMN						
25	16–25	13	50	50	140-CMN-2500	–
40	25–40	22	30	30	140-CMN-4000	140-CMT-4000
63	40–63	32	20	8	140-CMN-6300	140-CMT-6300
90	63–90	45	20	8	140-CMN-9000	–

★ Можно заказывать упаковками по 20 шт. Добавьте букву **M** в конце каталожного номера (пример: 140M-C2E-A16M).

‡ () для магнитного размыкания High

Автоматические выключатели для защиты двигателей 140M – пружинные клеммы

- Защита от КЗ – стандартное магнитное размыкание (фиксир. при $13 \times I_e$)
- Защита от перегрузки – класс размыкания 10 (регулируемый диапазон тока)
- Компенсация наружной температуры
- Защита от потери фазы
- АТЕХ для корпуса С
- Стандарты и сертификаты: IEC, cULus



Номинальный рабочий ток (I_e)	Диапазон регулировки тока двигателя	Включение 3-фазных двигателей АС-2, АС-3 при 400/415 В (50 Гц)			Кат. номер
		[кВт]	I_{cu} [кА]	I_{cs} [кА]	
Корпус С					
0,16	0,10–0,16	0,02	100	100	140M-RC2E-A16
0,25	0,16–0,25	0,04	100	100	140M-RC2E-A25
0,4	0,25–0,40	0,09	100	100	140M-RC2E-A40
0,63	0,40–0,63	0,18	100	100	140M-RC2E-A63
1	0,63–1,0	0,25	100	100	140M-RC2E-B10
1,6	1,0–1,6	0,55	100	100	140M-RC2E-B16
2,5	1,6–2,5	0,75	100	100	140M-RC2E-B25
4	2,5–4,0	1,5	100	100	140M-RC2E-B40
6,3	4,0–6,3	2,2	100	100	140M-RC2E-B63
10	6,3–10	4,0	100	100	140M-RC2E-C10
16	10–16	7,5	65	50	140M-RC2E-C16

Серия 140M

Автоматические выключатели защиты двигателей (АВЗД)

Выбор продукции

Автоматические выключатели для защиты двигателей 140M-I, -J, -L

- Защита от КЗ – стандартное магнитное размыкание (фиксир. при $12-15 \times I_e$)
- Защита двигателя от перегрузки – класс размыкания: 140M-I, 5...20/140M-J, -L, 10...30 (регулир.)



Кат. номер 140M-I



Кат. номер 140M-J



Кат. номер 140M-L

Номинальный рабочий ток (I_e)	Диапазон регулировки тока двигателя	Предельный прерывающий ток [кА] (I_{cm})			Кат. номер
		400 В	525 В		
[А]	[А]				
Корпус I					
80	40–80	70	30	★	140M-I8E-C80E
100	80–100	70	30	★	140M-I8E-D10E
160	100–160	70	30	★	140M-I8E-D16E
205	160–205	70	30	★	140M-I8E-D20E
Корпус J					
50	20–50	25	18		140M-J2E-C50
100	40–100	25	18		140M-J2E-D10
160	64–160	25	18		140M-J2E-D16
250	100–250	25	18		140M-J2E-D25
Корпус L					
250	100–250	40	18		140M-L2E-D25
400	160–400	40	18		140M-L2E-D40
630	250–630	40	18		140M-L2E-D63
Корпус I					
250	100–250	70	25		140M-I8E-D25
400	160–400	70	25		140M-I8E-D40
630	250–630	70	25		140M-I8E-D63

★ Только сертификаты IEC и маркировка CE

Принадлежности для 140M-I, -J, -L см. с. 1-23, каталог A117 или каталог на сайте www.ab.com/catalogs

Автоматические выключатели 140М, защита пускателей от КЗ

- Защита от КЗ – стандартное магнитное размыкание ($13-14 \times I_e$)
- Защита от короткого замыкания для 3-компонентных пускателей – без защиты двигателя от перегрузки
 – для защиты от перегрузки требуется отдельное изделие (информационное издание 193-Е или 193-Т)
- Для двигателей с классом размыкания 10



Номинальный рабочий ток (I_e)	Включение 3-фазных двигателей АС-2, АС-3 при 400/415 В (50 Гц)				Кат. номер
	[А]	[кВт]	I_{cu} [кА]		
Корпус С					
0,16	0,02	100	100	★	140M-C2N-A16
0,25	0,04	100	100	★	140M-C2N-A25
0,4	0,09	100	100	★	140M-C2N-A40
0,63	0,18	100	100	★	140M-C2N-A63
1	0,25	100	100	★	140M-C2N-B10
1,6	0,55	100	100	★	140M-C2N-B16
2,5	0,75	100	100	★	140M-C2N-B25
Корпус D					
2,5	0,75	100	100		140M-D8N-B25
4	1,5	100	100		140M-D8N-B40
6,3	2,2	100	100		140M-D8N-B63
10	4	100	100		140M-D8N-C10
16	7,5	100	50		140M-D8N-C16
25	11	65	25		140M-D8N-C25
32	15	50	25		140M-D8N-C32
Корпус F					
25	11	100	50		140M-F8N-C25
32	15	65	50		140M-F8N-C32
45	22	65	50		140M-F8N-C45

★ Можно заказывать упаковками по 20 шт. Добавьте букву **М** в конце каталожного номера (пример: **140M-C2N-A16M**).
 Принадлежности см. на с. 1-13

Обратите внимание: в областях применения 140M-C_N, 140M-D_N и 140M-F_N в качестве устройств для защиты мощных пусковых двигателей от КЗ номинальный рабочий ток I_e таких устройств должен быть завышен с учетом следующих коэффициентов:

КЛАСС 10 = 1,00
 КЛАСС 15 = 1,22
 КЛАСС 20 = 1,42
 КЛАСС 25 = 1,58
 КЛАСС 30 = 1,73

Серия 140M

Защита цепи двигателя

Выбор продукции

Устройства защиты цепей двигателей (УЗЦД)

- Защита от КЗ – стандартное магнитное размыкание (регулируется при 3–10 x I_e)
- Защита от перегрузки – нет (только магнитное размыкание)



Кат. номер 140M-H



Кат. номер 140M-J











Кат. номер 140M-L

Номинальный рабочий ток (I_e) [A]	Ток магнитного размыкания [A]	Включение 3-фазных двигателей AC-2, AC-3 при 400/415 В (50 Гц)		Кат. номер
		[кВт]	I_{cu} [кА] *	
Корпус H				
3	9–33	0,75	(65)	140M-H8P-B30
7	21–77	2,2	(65)	140M-H8P-B70
15	45–165	5,5	(65)	140M-H8P-C15
30	90–330	11	(65)	140M-H8P-C30
50	150–550	22	(65)	140M-H8P-C50
70	210–770	30	(65)	140M-H8P-C70
100	300–1100	45	(65)	140M-H8P-D10
100	500–1500	55	(65)	140M-H8R-D10
Корпус J				
100	500–1000	37	(65)	140M-J8P-D10
125	625–1250	45	(65)	140M-J8P-D12
150	750–1500	55	(65)	140M-J8P-D15
175	875–1750	55	(65)	140M-J8P-D17
200	1000–2000	75	(65)	140M-J8P-D20
225	1125–2250	90	(65)	140M-J8P-D22
250	1250–2500	90	(65)	140M-J8P-D25
Корпус L				
225	1125–2250	90	(65)	140M-L8P-D22
250	1250–2500	90	(65)	140M-L8P-D25
300	1500–3000	110	(65)	140M-L8P-D30
350	1750–3500	132	(65)	140M-L8P-D35
400	2000–4000	160	(65)	140M-L8P-D40
450	2250–4500	160	(65)	140M-L8P-D45
500	2500–5000	200	(65)	140M-L8P-D50
600	3000–6000	250	(65)	140M-L8P-D60
Корпус N				
800	1600–6400	250	(65)	140M-N8P-D80
1200	2400–9600	400	(65)	140M-N8P-E12

* Протестировано при 480 В 60 Гц согласно UL 489

Принадлежности для 140M-H, -J, -L, N см. с. 1-23

Принадлежности для 140М, 140-СМN

	Описание	№ контакта			Для использования с	Кат. номер	
			Норм. разомк.	Норм. замк.			
Винтовые клеммы							
	Вспомогательный контакт с передним монтажом • 1- или 2-контактный • Не требуется дополнительного места • Только 1 на устройство	13-14	1	0	140М-С, D, F; 140U-D (UL 489) только в сочетании с 140М-С-АFC)	★	140М-С-АFA10
		11-12	0	1		140М-С-АFA01	
		13-14, 21-22	1	1		★	140М-С-АFA11
		13-14, 23-24	2	0		140М-С-АFA20	
	Вспомогательный контакт с правосторонним монтажом • 2-контактный • Добавляет 9 мм к ширине устройства • По два на каждый выключатель	33-34, 43-44	2	0	140М-С, D, F		140М-С-АSA20
		31-32, 41-42	0	2		140М-С-АSA02	
		33-34, 41-42	1	1		★	140М-С-АSA11
	Размыкающий контакт с передним монтажом • 2-контактный • Обозначает отключение устройства • Не требуется дополнительного места	13-14, 27-28	2	0	140М-С, D, F; 140U-D (UL 489) только в сочетании с 140М-С-АFC)		140М-С-АFAR10A10
		11-12, 27-28	1	1		140М-С-АFAR10A01	
	Размыкающий контакт с правосторонним монтажом • 2-контактный • Обозначает размыкание автоматического выключателя защиты двигателя • Добавляет 9 мм к ширине автоматического выключателя • По одному на каждый выключатель • Вспомогательный контакт с правосторонним монтажом может тандемно монтироваться поверх этого размыкающего контакта	57-58, 67-68	2	0	140М-С, D, F		140М-С-АSAR10M10
		57-58, 65-66	1	1		140М-С-АSAR10M01	
		55-56, 67-68	1	1		140М-С-АSAR01M10	
		55-56, 65-66	0	2		140М-С-АSAR01M01	
		77-78, 65-66	1	1		140М-С-АSAM11	
Пружинные зажимы							
	Вспомогательный контакт с передним монтажом 1- или 2-контактный Не требуется дополнительного места – по одному на выключатель	13-14	1	0	140М-С, D, F; 140М-RC		140М-RC-АFA10
		11-12	0	1		140М-RC-АFA01	
	Вспомогательный контакт с передним монтажом 1- или 2-контактный Не требуется дополнительного места	13-14, 21-22	1	1	140М-С, D, F; 140М-RC		140М-RC-АFA11
		13-14, 23-24	2	0		140М-RC-АFA20	
	Размыкающий контакт с передним монтажом 2-контактный Обозначает отключение устройства Не требуется дополнительного места	13-14, 27-28	2	0	140М-С, D, F; 140М-RC		140М-RC-АFAR10A10
		11-12, 27-28	1	1		140М-RC-АFAR10A01	

★ Можно заказывать упаковками по 10 шт. Добавьте букву **М** в конце каталожного номера (пример: **140М-С-АFA10М**).







Серия 140M

Автоматические выключатели защиты двигателей (АВЗД)









Принадлежности

Принадлежности для 140M, 140-CMN





	Описание	№ контакта			Для использования с	Кат. номер
			Норм. разомк.	Норм. замк.		
	Вспомогательный контакт с передним монтажом • Встроенный • 2-контактный • По одному на каждый выключатель	13-14, 23-24	2	0	140-CMN	140-CA20
		11-12, 21-22	0	2	140-CMN	140-CA02
		13-14, 21-22	1	1	140-CMN	140-CA11
	Вспомогательный контакт с передним монтажом, с индикацией отключения • Встроенный • 2-контактный • По одному на каждый выключатель	37-38, 43-44	2	0	140-CMN	140-CT10-10
		35-36, 41-42	0	2	140-CMN	140-CT01-01
		35-36, 43-44	1	1	140-CMN	140-CT01-10
		37-38, 41-42	1	1	140-CMN	140-CT10-01

Описание	Номинальный ток отключения	Для использования с	Кат. номер	
	Размыкание при падении напряжения • Левосторонний монтаж • Добавляет 18 мм к ширине автоматического выключателя • Автоматически размыкает выключатель АВЗД/УЗЦД при падении напряжения ниже 35–70%	140M-C, D, F; 140U-D (серия размыкающего блока – литера В и позднее)	24 В, 50 Гц	140M-C-UXX
			110 В, 50 Гц	140M-C-UXC
			220–230 В, 50 Гц	140M-C-UXF
			380–400 В, 50 Гц	140M-C-UXN
			480 В 60 Гц/415 В 50 Гц	140M-C-UXB
	Размыкание при падении напряжения • Левосторонний монтаж • встроено 2 контакта раннего срабатывания • Добавляет 18 мм к ширине автоматического выключателя • Автоматически размыкает выключатель АВЗД/УЗЦД при падении напряжения ниже 35–70%	140M-C, D, F; 140U-D (серия размыкающего блока – литера В и позднее)	24 В, 50 Гц	140M-C-UCK
			110 В, 50 Гц	140M-C-UCC
			220–230 В, 50 Гц	140M-C-UCF
			380–400 В, 50 Гц	140M-C-UCN
			480 В 60 Гц/415 В 50 Гц	140M-C-UCB
	Шунтовой расцепитель • Левосторонний монтаж • Добавляет 18 мм к ширине автоматического выключателя • Размыкает защиту двигателя при падении напряжения	140M-C, D, F; 140U-D	24 В, 50 Гц	140M-C-SNK
			110 В, 50 Гц	140M-C-SNC
			220–230 В, 50 Гц	140M-C-SNF
			380–400 В, 50 Гц	140M-C-SNN
			480 В 60 Гц/415 В 50 Гц	140M-C-SNB
	Блок размыкания при падении напряжения • Встроенный, с передним монтажом • Встроенная индикация размыкания при КЗ • Автоматически размыкает выключатель АВЗД при падении напряжения ниже 35–70%	140-CMN	24 В, 50/60 Гц	140-CUV-KJ
			110 В 50 Гц/120 В 60 Гц	140-CUV-D
			220 В, 50 Гц/240 В, 60 Гц	140-CUV-A
	Шунтовой расцепитель • Встроенный, с передним монтажом • Встроенная индикация размыкания при КЗ • Обеспечивает дистанционное размыкание выключателя АВЗД	140-CMN	24 В, 50/60 Гц	140-CRT-KJ
			110 В 50 Гц/120 В 60 Гц	140-CRT-D
			220 В, 50 Гц/240 В, 60 Гц	140-CRT-A
	Коммуникационный модуль Вспомогательный ввод/вывод DSA DeviceNet для распределенных пускателей. Подробную информацию об изделиях см. в каталоге A117 или в онлайн-каталоге на сайте www.ab.com			

Принадлежности для 140M, 140-CMN

Описание		Для использо- вания с	Кат. номер
	Защитный экран Обеспечивает защиту от случайного нарушения регулировки тока	Упаковка из 10 шт	140M-C, D, F 140M-C-CA
	Запираемая поворотная рукоятка • Для одного висячего замка с дужкой Ø 5 мм • Может запираться в положении ВЫКЛ. (OFF)	черный	140M-C, D, F; 140U-D 140M-C-KN1
		Красный/ желтый	140M-C-KRY1
	Запирающий язычок • Крепление висячего замка к запираемым рукояткам • До трех замков с дужкой Ø 4–8 мм		140M-C-KN1, 140M-C-KRY1 140M-C-M3
	Рабочая рукоятка, запираемая на висячий замок • До трех замков с дужкой Ø 8 мм • Позволяет запирать на замок в положении ВЫКЛ. (OFF)	черный	140-KN
		Красный/ желтый	140-KRY
	Соединительная дверная ручка • Для 3 замков с дужкой диаметром 4–8 мм • Класс защиты IP66/тип 1, 4, 4X, 12 • Возможность блокировки запираения • Возможность модификации под запираение в положении ВКЛ. (ON) • Поставляется с муфтой – удлинитель вала и табличка с обозначениями заказывается отдельно • Монтажная глубина (от передней части направляющей DIN до лицевой поверхности дверцы корпуса): – 140M-C: 105,5 ± 5 мм – 140M-D: 114,5 ± 5 мм – 140M-F: 137,1 ± 5 мм – 140-CMN: 169 ± 5 мм	черный	140M-C, D, F; 140U-D 140M-C-DN66
			140-CMN 140-CDN66
		Красный/ желтый	140M-C, D, F; 140U-D 140-CMN 140M-C-DRY66 140-CDRY66
	Табличка с условными обозначениями • Маркировка: Hauptschalter и Main Switch (главный выключатель) • Маркировка: Not-Aus и Emergency Off (аварийное отключение)		140-CDN66 140M-C-DFCN
			140-CDRY66 140M-C-DFCRY
	Удлинитель вала Обрезается до нужной длины соответственно монтажной глубине (от передней части направляющей DIN до лицевой поверхности дверцы корпуса): – 140M-C: 117–338 мм – 140M-D: 126–347 мм – 140M-F: 149–369 мм – 140-CMN: 180–403 мм		140M-C-DS 140M-C-DS
	Удлинитель вала (увеличенная длина) Обрезается до нужной длины соответственно монтажной глубине (от передней части направляющей DIN до лицевой поверхности дверцы корпуса): – 140M-C: 117–488 мм – 140M-D: 126–497 мм – 140M-F: 149–519 мм – 140-CMN: 180–553 мм		140M-C-DN66, 140M-C-DRY66, 140-CDN66, 140-CDRY66 140M-C-DSL
	Соединитель Включен в кат. номера 140M-C-DN66 и 140M-C-DRY66		140M-C, D, F; 140U-D 140M-C-DNC

Принадлежности для 140М





	Описание	Для использования с	Кат. номер	
	Поддержка удлинителя вала <ul style="list-style-type: none"> Обеспечивает постоянное выравнивание валов 140М-С-DS и 140М-С-DSL с помощью сцепных рукояток в двери 140М-С-DN66 или 140М-С-DRY66. Рекомендуется для валов длиной >200 мм. Фиксируется на правой стороне 140М-С, -D, -F или 140U-D и позволяет устанавливать дополнительный контакт с односторонним крепежом. Ширина 9 мм. 	140М-С, D, F; 140U-D	140М-С-SHS	
	IP65: неметаллический корпус <ul style="list-style-type: none"> Удаляемые заглушки для фитингов M20 и M25 Подходит для гибкого кабеля со встроенным заземляющим проводом или кабель-канала с внешним заземлением снаружи корпуса (нет разрешения по стандартам UL/CSA) 	Черная рукоятка	140М-С	198Е-АУТГ2
		Красная/жёлтая рукоятка	140М-С	198Е-АУТJ2
	Адаптер винтов <ul style="list-style-type: none"> Для расположения винтов автоматического выключателя двигателя Заказывается блоками по 10 шт. (10 шт./упак.) 	140М-С, D, F; 140U-D	140М-С-N45	
	Соединительный модуль ECO – 12 А <ul style="list-style-type: none"> Для контакторов прямого и реверсивного пуска Пускатели Eco устанавливаются на единую DIN-рейку (140М на DIN-рейке) Электрическое и механическое межсоединение контакторов 140М и 100-К 	140М-С к 100-К	★	140М-С-PEK12
	Соединительные модули ECO – 25 А <ul style="list-style-type: none"> Пускатели Eco устанавливаются на единую DIN-рейку (140М на DIN-рейке) Электрическое и механическое межсоединение контакторов 140М MPCB и 100-С (с катушками переменного тока или электронными катушками 24 В постоянного тока) 	140М-С к 100-С09...С23	‡	140М-С-PEC23
	Соединительные модули ECO – 25 А <ul style="list-style-type: none"> Пускатели Eco устанавливаются на единую DIN-рейку (100-С на DIN-рейке) Электрическое и механическое межсоединение 140М MPCB и 100-С (с традиционными катушками постоянного тока) 	140М-С, 140М-D к 100-С09...С23	‡	140М-С-PEC23А
	Соединительные модули – 25 и 45 А <ul style="list-style-type: none"> Контактор и автоматический выключатель ДОЛЖНЫ БЫТЬ установлены отдельно на DIN-рейки (2) Электрическое межсоединение 140М и 100-С (с катушками переменного тока) 	140М-С к 100-С09...С23		140М-С-PNC23
		140М-D к 100-С09...С23		140М-D-PNC23
		140М-D к 100-С30...С37		140М-D-PNC37
		140М-F к 100-С30...С37		140М-F-PNC37
	140М-F к 100-С43		140М-F-PNC43	
Гибкий соединительный модуль – 22 А (25 А) <ul style="list-style-type: none"> Гибкое электрическое межсоединение Позволяет получить переменный зазор между 140М MPCB и 100-С (с катушками переменного или постоянного тока: 105...145 мм зазор DIN-рейки с катушками переменного тока, 105...125 мм с катушками постоянного тока) 	140М-С, 140М-D к 100-С09...С43	§	140М-D-PFC23DM	
Модули катушек – 25 А и 45 А <ul style="list-style-type: none"> Для использования с трехкомпонентными пускателями серии 103Т/107Т 	140М-С, -D к 100-С09...С23		140М-С-PSC23	
	140М-D, -F к 100-С30...С43		140М-F-PSC43	

★ Можно заказывать упаковками по 10 шт. Добавьте букву **М** в конец каталожного номера (Пример: **140М-С-PEK12М**).

‡ Можно заказывать упаковками по 20 шт. Добавьте букву **М** в конец каталожного номера (Пример: **140М-С-PEC23М**).

§ Допускается 140М-С/140-D к 100-С30...С43 $I_{\Delta n} = 25$ А для IEC-приложений.

Принадлежности для 140М





Описание		Для использования с	Кат. номер
	Прокладочный адаптер • Требуется для областей применения с самозащитными комбинированными контроллерами двигателей (тип E) автоматических выключателей защиты двигателей инф. изданий 140М-C, -D и -F. Не для использования с токоведущими шинами.	140М-C, -D	140М-C-TE1
		140М-F	140М-F-TE
	Питающий блок для компактной шины • Питание компактных токоведущих шин • Увеличивает мощность на клеммах	140М-C	140М-C-WBE
		140М-F	140М-F-WBE
	Питающая клемма для компактной шины • Для питания компактных токоведущих шин • Верхнее питание – перекрывает компактную токоведущую шину • Отвечает требованиям IEC к расстояниям между компонентами	140М-C, -D	140М-C-WTN
	Питающая клемма для компактной шины • Для питания компактных токоведущих шин • Верхнее питание – перекрывает компактную токоведущую шину • Отвечает требованиям UL Type E к расстояниям между компонентами	140М-C, -D	140М-C-WTEN
		140М-F	140М-F-WTE
	Трехфазная компактная шина для автоматических выключателей 32 А для защиты двигателей – макс. непрерывный ток 64 А • Расстояние – 45 мм • Для использования со вспомогательным контактом, монтируемым спереди	2 подключения	140М-C-W452N
		3 подключения	140М-C-W453N
		4 подключения	140М-C-W454N
		5 подключений	140М-C-W455N
	Трехфазная компактная шина для автоматических выключателей 32 А для защиты двигателей – макс. непрерывный ток 64 А • Расстояние – 54 мм • Для использования со вспомогательным контактом, монтируемым сбоку	2 подключения	140М-C-W542N
		3 подключения	140М-C-W543N
		4 подключения	140М-C-W544N
		5 подключений	140М-C-W545N
	Трехфазная компактная шина для автоматических выключателей 45 А для защиты двигателей – макс. непрерывный ток 115 А • Расстояние – 54 мм • Для использования со вспомогательным контактом, монтируемым спереди	2 подключения	140М-F-W542
		3 подключения	140М-F-W543
		4 подключения	140М-F-W544
	Трехфазная компактная шина для автоматических выключателей 45 А для защиты двигателей – макс. непрерывный ток 115 А • Расстояние – 63 мм • Для использования со вспомогательным контактом, монтируемым сбоку	2 подключения	140М-F-W632
		3 подключения	140М-F-W633
		4 подключения	140М-F-W634
	Крышка клеммы • Для закрывания неиспользуемых клемм компактной токоведущей шины • Защита пальцев IP2X • Должны заказываться упаковками по 10 шт.	140М-C, 140М-D	140М-C-WSN
		140М-F	140М-F-WS
	Адаптер шины с верхней крышкой – 10 мм • Регулирует глубину 140М-C по 140М-D • Позволяет использовать компактные шины с корпусами обоих размеров • Должны заказываться упаковками по 10 шт.	140М-C	140-KBH2

Серия 140UE

Автоматические выключатели в литом корпусе

Обзор линейки изделий

Автоматические выключатели в литом корпусе 140UE

											
Типоразмер	Корпус H	Корпус J	Корпус L	Корпус M	Корпус N						
Диапазон тока	20–160 А	70–250 А	100–630 А	300–800 А	600–1250 А						
Кол-во контактов	3, 4	3, 4	3, 4	3	3, 4						
Размеры (мм)	Высота	140	178	258	406	406					
	Ширина	76	105	140	210	210					
	Глубина	76	103	104	104	140					
Промежуточные номиналы: кА	I_{cu}	I_{cs}	I_{cu}	I_{cs}	I_{cu}	I_{cs}	I_{cu}	I_{cs}	I_{cu}	I_{cs}	
50 Гц	220–240 В	25, 35, 85, 100	50%	65, 85, 100	100%	65, 85, 100	100%	65, 100	100%	200, 200	100%
	380–415 В	18, 25, 40, 70	50%	23, 40, 70	100%	35, 50, 70	100%	50, 70	100%	70, 100	100%
	690 В	-, -, 4, 6	50%	12, 12, 14	50%	12, 20, 25	50%	20, 25	100%	25, 35	50%
60 Гц NEMA	По запросу										
Тип защиты											
Термомагнитная	FF, AF		AA		AA		AF		–		
Электронная	–		✓		✓		✓		✓		
Внутренние принадлежности											
Контакт сигнализации (размыкание)	✓		✓		✓		✓		✓		
Вспомогательные экраны	✓		✓		✓		✓		✓		
Комбинация Aux/Alarm	✓		✓		✓		✓		✓		
Шунтовой расцепитель	✓		✓		✓		✓		✓		
Размыкание по падению напряжения	✓		✓		✓		✓		✓		
Возможен монтаж в полевых условиях	✓		✓		✓		✓		✓		
Внешние принадлежности											
Запираемый засов	✓		✓		✓		✓		✓		
Крышки контактов	✓		✓		✓		✓		✓		
Рабочий мех. с гибким кабелем	✓		✓		✓		✓		✓		
Поворотный механизм с регулируемой глубиной	✓		✓		✓		✓		✓		
Прямой соединитель поворотного рабочего механизма	✓		✓		✓		✓		–		
Сменное основание	✓		✓		✓		–		–		
Блокировка шины для скользящего контакта	✓		✓		✓		✓		✓		
Соответствие стандартам											
IEC 60947-2	✓		✓		✓		✓		✓		
CE	✓		✓		✓		✓		✓		
КЕМА-KEUR	✓		✓		✓		✓		✓		
Выбор продукции	См. с. 1-19		См. с. 1-20		См. с. 1-21		См. с. 1-22		См. с. 1-22		

Автоматические выключатели 140UE – 160 А, корпус Н

- Термомангнитное размыкание
- Разрывной ток 18, 25, 40, 70 кА при 415 В (50 Гц)
- 3- или 4-контактный



Сертификаты

- IEC 60947-2, CE, KEMA-KEUR

Примечание: в комплект входят кабельные наконечники и крепеж

25 кА, термомангнитные, регулируемые термофикс. магн.

Номинальный рабочий ток (I_n)	Термическое размыкание ($I_t = 0,8-1,0 \times I_n$)	Магнитное размыкание ($I_m = 10 \times I_n$)	Разрывной ток (50 Гц)			3-контактный
			I_{cu}/I_{cs} [кА]			
[А]	[А]	[А]	380–415 В	500 В	690 В	Кат. номер
20	16–20	500	25	13		140UE-H2E3-C20
25	20–25	500	25	13		140UE-H2E3-C25
32	25–32	500	25	13		140UE-H2E3-C32
40	32–40	500	25	13		140UE-H2E3-C40
50	40–50	500	25	13		140UE-H2E3-C50
63	50–63	630	25	13		140UE-H2E3-C63
80	63–80	800	25	13		140UE-H2E3-C80
100	80–100	1000	25	13		140UE-H2E3-D10
125	100–125	1250	25	13		140UE-H2E3-D12
160	125–160	1600	25	13		140UE-H2E3-D16

Разъединитель – IEC 60947-3

Номинальный рабочий ток (I_n)	Термическое размыкание ($I_t = I_n$, фиксир.)	Магнитное размыкание ($I_m = 10 \times I_n$)	Разрывной ток (50 Гц)			3-контактный
			I_{cu}/I_{cs} [кА]			
[А]	[А]	[А]	380–415 В	500 В	690 В	Кат. номер
160	–	1600	25	25	3 3	140UE-H2S3-D16

См. публикацию 140UE-SG001... для 4-контактных типов и различного разрывного тока.

Серия 140UE

Автоматические выключатели в литом корпусе

Выбор продукции

Автоматические выключатели 140UE – 250 А, корпус J

- Термомангнитное размыкание
- Электронное размыкание LS, LSI, LSG и LSIG
- Разрывной ток 25, 40, 70 кА при 415 В (50 Гц)
- 3- или 4-контактный

Сертификаты

- IEC 60947-2, CE, KEMA-KEUR



40 кА, автоматические выключатели в сборе, термомангнитное размыкание

Номинальный рабочий ток (I_N)	Термическое размыкание ($I_t = 0,8-1,0 \times I_N$)	Магнитное размыкание ($I_r = 5-10 \times I_N$)	Разрывной ток (50 Гц)				3-контактный		
			I_{cu}/I_{cs} [кА]						
[А]	[А]	[А]	380–415 В		500 В		690 В	Кат. номер	
80	64–80	400–800	40	40	35	20	12	6	140UE-J4F3-C80
100	80–100	500–1000	40	40	35	20	12	6	140UE-J4F3-D10
125	100–125	625–1250	40	40	35	20	12	6	140UE-J4F3-D12
160	128–160	800–1600	40	40	35	20	12	6	140UE-J4F3-D16
200	160–200	1000–2000	40	40	35	20	12	6	140UE-J4F3-D20
250	200–250	1250–2500	40	40	35	20	12	6	140UE-J4F3-D25

Разъединитель – IEC 60947-3

Номинальный рабочий ток (I_N)	Термическое размыкание ($I_t = 0,8-1,0 \times I_N$)	Магнитное размыкание ($I_m = 10 \times I_N$)	Разрывной ток (50 Гц)				3-контактный		
			I_{cu}/I_{cs} [кА]						
[А]	[А]	[А]	380–415 В		500 В		690 В	Кат. номер	
250	–	2500	70	70	25	10	14	7	140UE-J7S3-D25

См. публикацию 140UE-SG001... для 4-контактных типов, электронных размыкателей и различного разрывного тока.

Автоматические выключатели 140UE – 630 А, корпус L

- Термомангнитное размыкание
- Электронное размыкание LS, LSI, LSG и LSIG
- Разрывной ток 35, 50, 70 кА при 415 В (50 Гц)
- 3- или 4-контактный



Сертификаты

- IEC 60947-2, CE, KEMA-KEUR

Автоматические выключатели можно собрать из корпуса и размыкателя либо приобрести в виде готовых изделий.

50 кА, автоматические выключатели в сборе, термомангнитное размыкание

Номинальный рабочий ток (I_n) [A]	Термическое размыкание ($I_t = 0,8-1,0 \times I_n$) [A]	Магнитное размыкание ($I_r = 5-10 \times I_n$) [A]	Разрывной ток (50 Гц) I_{cu}/I_{cs} [кА]						3-контактный Кат. номер
			380–415 В		500 В		690 В		
250	200–250	1250–2500	50	50	25	25	20	10	140UE-L5F3-D25
320	256–320	1600–3200	50	50	25	25	20	10	140UE-L5F3-D32
400	320–400	2000–4000	50	50	25	25	20	10	140UE-L5F3-D40
500	400–500	2500–5000	50	50	25	25	20	10	140UE-L5F3-D50
630	504–630	3150–6300	50	50	25	25	20	10	140UE-L5F3-D63

50 кА, автоматические выключатели в сборе, электронное размыкание

Номинальный рабочий ток (I_n)	Диапазон регулировки [A]		Тип защиты	Разрывной ток (50 Гц) I_{cu}/I_{cs} [кА]						3-контактный Кат. номер
	Термическое размыкание $I_t = 0,4-1,0 \times I_n$	Магнитное размыкание $I_r = 2-10 \times I_n$		380–415 В		500 В		690 В		
				50	50	25	25	20	10	
630	250–630	1260–6300	LS	50	50	25	25	20	10	140UE-L5L3-D63
630	250–630	1260–6300	LSI	50	50	25	25	20	10	140UE-L5H3-D63
630	250–630	1260–6300	LSG ★	50	50	25	25	20	10	140UE-L5G3-D63
630	250–630	1260–6300	LSIG ★	50	50	25	25	20	10	140UE-L5I3-D63

★ Защита от замыкания на землю: $I_G = 0,2-1,0 I_n$

Разъединитель – IEC 60947-3

Номинальный рабочий ток (I_n) [A]	Термическое размыкание ($I_t = I_n$) [A]	Магнитное размыкание ($I_m = 10 \times I_n$) [A]	Разрывной ток (50 Гц) I_{cu}/I_{cs} [кА]						3-контактный Кат. номер
			380–415 В		500 В		690 В		
630	–	6300	70	70	32	32	25	13	140UE-L7S3-D63

См. публикацию 140UE-SG001... для 4-контактных типов и различного разрывного тока.

Серия 140UE

Автоматические выключатели в литом корпусе

Выбор продукции

Автоматические выключатели 140UE – 800 А, корпус М

- Термомангнитное размыкание
- Электронное размыкание LS, LSI, LSG и LSIG
- Разрывной ток 50, 70 кА при 415 В (50 Гц)
- 3-контактный

Сертификаты

- IEC 60947-2, CE, KEMA-KEUR



50 кА, автоматические выключатели в сборе, электронное размыкание

Номинальный рабочий ток (I_n)	Диапазон регулировки [А]		Тип защиты	Разрывной ток (50 Гц)						3-контактный
	Тепловое размыкание $I_t = 0,5-1,0 \times I_n$	Магнитное размыкание $I_m = 2-8 \times I_n$		I_{cu}/I_{cs} [кА]						
				380–415 В		500 В		690 В		Кат. номер
800 А	400–800	800–6400	LS	50	50	25	25	20	10	140UE-M5L3-D80
			LSI	50	50	25	25	20	10	140UE-M5H3-D80
			LSG ★	50	50	25	25	20	10	140UE-M5G3-D80
			LSIG ★	50	50	25	25	20	10	140UE-M5I3-D80

★ Защита от замыкания на землю: $I_G = 0,2-1,0 I_n$

См. публикацию 140UE-SG001... с описанием автоматических выключателей с термомангнитным отключением и различной отключающей способностью.

Автоматические выключатели 140UE – 1250 А, корпус N

- Электронное размыкание LS, LSI, LSG и LSIG
- Разрывной ток 50, 70, 100 кА при 415 В (50 Гц)
- 3- или 4-контактный

Сертификаты

- IEC 60947-2, CE, KEMA-KEUR

Примечание: кабельные наконечники и крепеж заказываются отдельно.

См. с. 1-24 или публикацию 140UE-SG001...



70 кА, автоматические выключатели в сборе, электронное размыкание

Номинальный рабочий ток I_n [А]	Диапазон регулировки I_t [А]		Тип защиты	Разрывной ток (50 Гц)						3-контактный
	Тепловое размыкание $I_t = 0,5-1,0 \times I_n$	Магнитное размыкание $I_m = 2-8 \times I_n$		I_{cu}/I_{cs} [кА]						
				380–415 В		500 В		690 В		Кат. номер
1250	600–1250	2400–10 000	LS	70	50	35	18	25	13	140UE-N7L3-E12
			LSI	70	50	35	18	25	13	140UE-N7H3-E12
			LSG	70	50	35	18	25	13	140UE-N7G3-E12
			LSIG	70	50	35	18	25	13	140UE-N7I3-E12

Разъединитель – IEC 60974-3

Номинальный рабочий ток I_n [А]	Магнитное размыкание ($10 \times I_n$)	Разрывной ток (50 Гц)						3-контактный
		I_{cu}/I_{cs} [кА]						
		380–415 В		500 В		690 В		Кат. номер
1250	12 500	70	50	35	18	25	13	140UE-N7S3-E12

См. публикацию 140UE-SG001... для 4-контактных типов и различного разрывного тока.

Внутренние принадлежности – установка в полевых условиях

	Описание	Типоразмер	Кат. номер
	Вспомогательный контакт (AX) Электрически показывает состояние размыкателей (ВКЛ./ВЫКЛ.)	1 замк./разомк.	H, J, L 140U-H-EA1
			M 140U-M-EA1
			N 140U-N-EA1
	2 замк./разомк.	H, J, L 140U-H-EA2	
		M 140U-M-EA2	
		N 140U-N-EA2	
	Контакт сигнализации (AL) Электрически показывает, что размыкатель находится в состоянии «РАЗОМКНУТ»	H 140U-H-ER1	
		J, L 140U-J-ER1	
		M 140U-M-ER1	
N 140U-N-ER1			
	1 замк./разомк. (электромагн./по ограничению тока) Комбинация вспомогательного контакта и контакта сигнализации	H 140U-H-EA1R1	
		J, L 140U-J-EA1R1	
		M 140U-M-EA1R1	
		N 140U-N-EA1R1	
	Шунтовой расцепитель (SNT) Обеспечивает дистанционное размыкание автоматического выключателя При использовании шунтового расцепителя размыкание по падению напряжения недоступно	24–60 В, 50/60/DC	H, J, L 140U-H-SNJ
		110–240 В, 50/60/DC	140U-H-SND
		380–440 В~, 220–250 В=	140U-H-SNN
		380–600 В, 50/60 Гц	140U-H-SNB
		12–24 В, 50/60/DC	140U-M-SNJ
		110–240 В~, 110–125 В=	M 140U-M-SND
		380–440 В~, 220–250 В=	140U-M-SNN
		480–600 В, 50/60 Гц	140U-M-SNB
		12–24 В, 50/60/DC	N 140U-N-SNJ
		110–240 В~	140U-N-SND
		380–440 В~, 220–250 В=	140U-N-SNN
		480–600 В, 50/60 Гц	140U-N-SNB
	Размыкание по падению напряжения (UVT) Автоматически размыкает выключатель при падении напряжения ниже заданного порога, 35–70% При использовании шунтового расцепителя размыкание по падению напряжения недоступно	24 В~, 50/60 Гц; 24 В=	H, J, L 140U-H-UJ
		110–127 В, 50/60 Гц	140U-H-UD
		208–240 В, 50/60 Гц	140U-H-UA
		380–500 В, 50/60 Гц	140U-H-UB
		24 В, 50/60 Гц	M 140U-M-UJ
		110–127 В, 50/60 Гц	140U-M-UD
		208–240 В, 50/60 Гц	140U-M-UA
380–500 В, 50/60 Гц	140U-M-UB		
24 В, 50/60 Гц	N 140U-N-UJ		
110–127 В, 50/60 Гц	140U-N-UD		
208–240 В, 50/60 Гц	140U-N-UA		
380–500 В, 50/60 Гц	140U-N-UB		







См. публикацию 140UE-SG001... с описанием прочих принадлежностей.

Серия 140UE

Автоматические выключатели в литом корпусе

Принадлежности





Внешние принадлежности

	Описание	Типоразмер	PQ	Кат. номер	
	Экраны клемм IP20 Защита от проникновения жидкости	3-контактные автоматические выключатели в литом корпусе	H	1	140U-H-TS
		I	140U-I-TS1		
		J	140U-J-TS		
		L	140U-L-TS		
	Фазовые барьеры Обеспечивает дополнительный фазовый барьер, когда требуются особые подключения, выходящие за корпус автоматического выключателя	3-контактные автоматические выключатели в литом корпусе	H	2	140U-H-PB
			I		140U-I-PB
			J		140U-J-PB
			L		140U-K-PB
			M		140U-M-PB
	Поворотный рабочий механизм с прямым соединением Поворотная ручка – IP42 UL Type 1 Выключатель смонтирован	Черная ручка	H	1	140U-H-RCB
			I		140U-I-RCB
			J		140U-J-RCB
		Красно-желтая ручка	L	1	140U-L-RMX
			H		140U-H-RCR
			J		140U-J-RCR
	Поворотный механизм с регулируемой глубиной Поворотная ручка – IP66, UL Type 3/12/4/4X Рабочий шток 30,5 см Рабочий шток 30,5 см	Черная ручка	H	1	140U-H-RVM12B
			J		140U-J-RVM12B
			L		140U-L-RVM12B
			M		140U-M-RVM12B
		Красно-желтая ручка	N	1	140U-N-RM12B
			H		140U-H-RVM12R
	Поворотный механизм с регулируемой глубиной Поворотная ручка – IP66, UL Type 3/12/4/4X Рабочий шток 53 см Рабочий шток 53 см	Черная ручка	J	1	140U-J-RVM12R
			L		140U-L-RVM12R
			M		140U-M-RVM12R
		Красно-желтая ручка	H	1	140U-H-RVM21B
			J		140U-J-RVM21B
			L		140U-L-RVM21B
Красно-желтая ручка	M	1	140U-M-RVM21B		
	H		140U-H-RVM21R		
	J		140U-J-RVM21R		
Красно-желтая ручка	L	1	140U-L-RVM21R		
	M		140U-M-RVM21R		
	M		140U-M-RVM21R		
	Концевой колпачок, комплект Обеспечивает трехфазные подключения клемм или резьбовые подключения Метрический крепеж в комплекте	3-контактные автоматические выключатели в литом корпусе	H	1	140U-H-ECM
			I	1	140U-I-ECM
			J	1	140U-J-ECM
			L	1	140U-L-ECM
	Запасной комплект крепежа (4) M4 – 0,7x75 мм	3- или 4-контактные автоматические выключатели в литом корпусе	H	1	140U-H-MHM
			I	1	140U-I-MHM
			J	1	140U-J-MHM
			L	1	140U-L-MHM
			M, N	1	140U-M-MHM

PQ = Количество в упаковке

См. публикацию 140UE-SG001... с описанием прочих принадлежностей.

Мини-контакты 100-K/-KR, контакты 100-C/-CR



				
Серия	100-K	100-KR	100-C	100-CR
Тип	Мини-контакт MCS		Контакт	
Номинальный ток, макс. I_e	12 А	9 А	97 А	16 А
Номинальный ток	5–12 А	5–9 А	9–97 А	9–16 А
Номинальное напряжение U_e IEC	690 В 50/60 Гц, 440 В=		690 В 50/60 Гц, 440 В=	
Конструктивные особенности	<ul style="list-style-type: none"> • MCS Новая конструкция мини-контактора • IP20 Защита пальцев согласно IEC 60947 • Рассчитан на 690 В • Блоки вспомогательных контактов на 690 В шириной 36 мм со вставным верхним монтажом • Модуль подавления со вставным верхним монтажом • Механический замок с верхним монтажом для контакторов переменного и постоянного тока 		<ul style="list-style-type: none"> • Монтаж на панель или на направляющую DIN 35 мм • Реверсивные концы катушки (сторона линии или нагрузки) • Катушечное управление переменного или постоянного тока • Общие принадлежности • Изготавливается из экологически чистых материалов 	
Контакты	3 силовых контакта со встроенным нормально разомкнутым или нормально замкнутым контактом или 4 силовых контакта. Дополнительный внешний блок вспомогательных контактов с 2 или 4 контактами и передним монтажом.		3 силовых контакта со встроенным нормально разомкнутым или нормально замкнутым контактом или 4 силовых контакта. Дополнительный внешний блок вспомогательных контактов с 1, 2 или 4 контактами и передним или боковым монтажом.	
Напряжения катушек	Переменный ток = 12–600 В~, 50/60 Гц Постоянный ток = 12–250 В=		Переменный ток = 12–600 В~, 50/60 Гц Постоянный ток = 9–250 В=	
Дополнительные реле защиты от перегрузки	Биметаллическое (прямой монтаж)	Электронное или биметаллическое (внешний монтаж)	Электронное или биметаллическое (прямой монтаж)	Электронное или биметаллическое (внешний монтаж)
Дополнительные принадлежности	✓	✓	✓	✓
Соответствие стандартам	IEC/EN 60947; IEC/EN 60999; UL 508; UL 1059; CSA 22.2 No. 14; FN F 62-000		IEC/EN 60947; UL 508; CSA 22.2 No. 14	
Сертификаты	Маркировка CE, сертификация cULus, CCC		Маркировка CE, сертификация cULus, CCC	
Выбор продукции	См. с. 1-28		См. с. 1-31	

Серия 100-K, -KR, -C, -CR, -D, -G, 100S-C, -D



Контакторы

Обзор линейки изделий

Контакторы 100-D, 100-G

		
Серия	100-D	100-G
Тип	Контактор	Контактор
Номинальный ток, макс. I_e	860 A	1200 A
Номинальный ток	115–860 A	550–1200 A
Номинальное напряжение U_e IEC	1000 В 50/60 Гц, 440 В=	690 В 50/60 Гц, 440 В=
Конструктивные особенности	<ul style="list-style-type: none"> • Только монтаж на панель • Изготавливается из экологически чистых материалов • Катушечное управление переменного или постоянного тока (традиционное или электронное) • Встроенный интерфейс PLC (ПЛК) 	<ul style="list-style-type: none"> • Только монтаж на панель • Изготавливается из экологически чистых материалов • Катушечное управление переменного или постоянного тока (электронное)
Контакты	<p>3 силовых контакта с внешним нормально разомкнутым и нормально замкнутым вспомогательным контактом бокового монтажа.</p> <p>Дополнительные 2-контактные внешние блоки вспомогательных контактов, боковой монтаж</p>	<p>3 силовых контакта с макс. 4 внешними блоками нормально разомкнутых и нормально замкнутых вспомогательных контактов.</p> <p>Четвертый контакт главного контакта</p>
Напряжения катушек	<p>Традиционные катушки 100(S)-D115 – D180 Переменный ток: 24–550 В 50 Гц 24–600 В 60 Гц 100–277 В 50/60 Гц Постоянный ток: 24–250 В=</p> <p>Электронные катушки 100(S)-D115 – D300 Переменный ток: 24–500 В 50/60 Гц Постоянный ток: 24–255 В=</p> <p>100(S)-D420...D860 Переменный ток: 42–500 В 50/60 Гц Постоянный ток: 110–255 В=</p>	<p>Традиционные катушки Переменный ток: 110–480 В, 50/60 Гц Постоянный ток: 100–440 В=</p> <p>(прочие варианты напряжения по запросу)</p>
Дополнительные реле защиты от перегрузки	Электронная	–
Дополнительные принадлежности	Все принадлежности	Все принадлежности
Соответствие стандартам	IEC/EN 60947; UL 508; CSA 22.2 No. 14	IEC/EN 60947, CEI 17-2, 17-3; UTE NF C 63-110; BS 5424; VDE 0660-1; NEMA; ICS
Сертификаты	CE, UL, CSA, IEC, CCC	CE, UL, CSA, IEC
Выбор продукции	См. с. 1-39	См. с. 1-44

Контакторы безопасности 100S-C, 100S-D

		
Серия	100S-C	100S-D
Тип	Контакторы безопасности	Контакторы безопасности
Номинальный ток, макс. I_e	97 А	860 А
Номинальный ток	9–97 А	115–860 А
Номинальное напряжение U_e IEC	690 В 50/60 Гц, 440 В=	1000 В 50/60 Гц, 440 В=
Конструктивные особенности	<ul style="list-style-type: none"> • Механически соединенные положительно направляемые вспомогательные контакты • Вспомогательные контакты с передним монтажом: <ul style="list-style-type: none"> – постоянно фиксированные; – защитная крышка для предотвращения ручного управления; – красный корпус контактов для простоты идентификации; – с символом IEC 947-5-1 «механически соединенные». • Катушечное управление переменного или постоянного тока • Сертификация третьих лиц SUVA 	<ul style="list-style-type: none"> • Механически соединенные положительно направляемые вспомогательные контакты, необходимые для контуров обратной связи современных предохранительных устройств. • Положительно направляемые нормально замкнутые вспомогательные контакты не изменяют свое состояние при сварке силового контакта.
Контакты	3 главных контакта	3 главных контакта
Напряжения катушек	Переменный ток = 12–600 В~, 50/60 Гц Постоянный ток = 12–250 В=	Традиционные катушки 100(S)-D115 – D180 Переменный ток: 24–550 В 50 Гц 24–600 В 60 Гц 100–277 В 50/60 Гц Постоянный ток: 24–250 В= Электронные катушки 100(S)-D115 – D300 Переменный ток: 24–500 В 50/60 Гц Постоянный ток: 24–255 В= 100(S)-D420...D860 Переменный ток: 42–500 В 50/60 Гц Постоянный ток: 110–255 В=
Дополнительные реле защиты от перегрузки	–	–
Дополнительные принадлежности	Монтируемые сбоку вспомогательные контакты, ограничитель перенапряжений, механическая блокировка	Монтируемые сбоку вспомогательные контакты, ограничители перенапряжения, клеммные панели IP20, клеммные экраны, клеммные крышки, соединительные компоненты, кабельные наконечники
Соответствие стандартам	EN 50205; UL 508; CSA C22.2 No. 14; IEC/EN 60947-4; IEC 60947-4-1 Приложение Н – Зеркальные контакты; IEC 60947-5-1 Приложение L – Механически соединенные контакты	IEC 60947-4-1/A1: 2002-09, Приложение F CSA C22.2 No. 14, UL 508
Сертификаты	Маркировка CE, сертификация CSA (№ сертификата LR13908), каталогизация UL (№ файла E3125, № руководства NLDX), сертификация третьих лиц SUVA	Маркировка CE, сертификация CSA, каталогизация UL, сертификация третьих лиц SUVA
Выбор продукции	См. с. 1-32	См. с. 1-40

Серия 100-K/100-KR

Контакты

Выбор изделий/принадлежности

Мини-контакты 100-K/100-KR

- Компактность, одинаковые размеры для переменного и постоянного тока
- Контакты на 5, 9 и 12 А, 690 В
- Защита пальцев IP2X
- Дополнительный встраиваемый сетевой фильтр
- Совместимость с биметаллическим реле перегрузки 193-K

**Мини-контакты с 3-мя главными контактами**

Номинальный рабочий ток (I _e) [А]		Номинальные параметры переключения		Вспомогательные контакты			Кат. номер
		Двигатели переменного тока – АС-2, АС-3					
		30 кВт (50 Гц)					
АС-3	АС-1	400/415 В		Норм. разомк.	Норм. замк.		
Винтовые клеммы							
5	20	2,2	1	0	★	100-K05⊗10	
			0	1	★	100-K05⊗01	
9	20	4	1	0	★	100-K09⊗10	
			0	1	★	100-K09⊗01	
12	20	5,5	1	0	★	100-K12⊗10	
			0	1	★	100-K12⊗01	
Пружинные зажимы							
5	10	2,2	1	0	★	100-KR05⊗10	
			0	1	★	100-KR05⊗01	
9	10	4	1	0	★	100-KR09⊗10	
			0	1	★	100-KR09⊗01	

- ★ Можно заказывать упаковками по 20 шт. Добавьте букву М в конце каталожного номера. Пример: **100-K05KF10M**.
 ⊗ Приведен неполный кат. номер. Чтобы дополнить кат. номер, в приведенной ниже таблице выберите стандартный код напряжения катушки. Пример: 230 В, 50/60 Гц; Кат. номер **100-K05⊗10** становится кат. номером **100-K05KF10**.

⊗ Коды напряжения катушек для управления переменного и постоянного тока

Управление переменного тока	
Код	Описание
KJ	24 В 50/60 Гц
KY	48 В 50/60 Гц
D	110 В 50 Гц
KF	230 В 50/60 Гц
KN	400 В 50/60 Гц

Управление постоянного тока	
Код	Описание
ZJ	24 В=
DJ	24 В= со встроенным диодом
ZD	110 В=
ZA	220 В=







По поводу других напряжений проконсультируйтесь на нашем сайте или у своего дилера.

Принадлежности для 100-K/100-KR

	Описание			Для использо- вания с		Кат. номер			
		Норм. разомк.	Норм. замк.						
Винтовые клеммы									
	Вспомогательные контакты с передним монтажом <ul style="list-style-type: none"> Блоки вспомогательных контактов 2- и 4-контактные варианты Выбор конфигураций контактов С фиксацией, инструменты не требуются Электронно-совместимые раздвоенные контакты для сигналов до 15 В/2 мА Работа зеркальных контактов согласно IEC 60947-4-1 	0	2	100-K05 – K12	★	100-KFC02			
		1	1			★	100-KFC11		
		2	0			★	100-KFC20		
				0	4	100-K05 – K12	★	100-KFC04	
				1	3			★	100-KFC13
				3	1			★	100-KFC31
				2	2			★	100-KFC22
				4	0		★	100-KFC40	
		Пружинные зажимы							
	Вспомогательные контакты с передним монтажом <ul style="list-style-type: none"> Блоки вспомогательных контактов 2- и 4-контактные варианты Выбор конфигураций контактов С фиксацией, инструменты не требуются Электронно-совместимые раздвоенные контакты для сигналов до 15 В/2 мА Работа зеркальных контактов согласно IEC 60947-4-1 	0	2	100-K	★	100-KRFC02			
		1	1	100-K	★	100-KRFC11			
		2	0	100-K	★	100-KRFC20			
				0	4	100-K	★	100-KRFC04	
				1	3	100-K	★	100-KRFC13	
				3	1	100-K	★	100-KRFC31	
				2	2	100-K	★	100-KRFC22	
				4	0	100-K	★	100-KRFC40	

★ Можно заказывать упаковками по 10 шт. Добавьте букву М в конце каталожного номера. Пример: **100-KFC02M**.

Принадлежности для 100-K/100-KR

	Описание	Для использования с	PQ	Кат. номер	
	Ограничитель перенапряжения <ul style="list-style-type: none"> Штыревой Ограничивает броски напряжения на отводе катушки 	RC-ограничитель перенапряжения			
		24–48 В~	100/104-K/-KR, 700-K/-KR	★	100-KFSC50
		110–280 В~		★	100-KFSC280
		380–480 В~		★	100-KFSC480
		MOV-ограничитель перенапряжения			
		12–55 В~, 12–77 В=	100/104-K/-KR, 700-K/-KR	★	100-KFSV55
		56–136 В~, 78–180 В=		★	100-KFSV136
		137–277 В~, 181–250 В=		★	100-KFSV277
Диодный ограничитель перенапряжения					
12–250 В=	100/104-K/-KR, 700-K/-KR	★	100-KFSD250		
	Механическая блокировка <ul style="list-style-type: none"> Для сцепления двух соседних контакторов Ширина контакторов не увеличивается Передний штыревой монтаж Дополнительные блоки вспомогательных контактов и модули ограничения перенапряжений монтируются на механическую блокировку 	100/104-K/-KR, 700-K/-KR		100-KMCH	
	Соединительный модуль ECO – 12 А <ul style="list-style-type: none"> Для реверса прямого и реверсивного пуска Пускатели ECO монтируются на одной направляющей DIN (140М на направляющей DIN) Электрическое и механическое соединение контакторов 140М и 100-К 	Соединяет: Автоматические выключатели 140М-С с контакторами 100-К	140М-С к 100-К	1★	140М-С-PEK12
	Комплект силовой проводки Для реверсирования и комбинаций «звезда/треугольник». Без моста «звезда-точка». Мин. время задержки 50 мс	–	100-К	1	100-KPR
	Питающая клемма для компактных шин Макс. ток 34 А	Питание компактных токоведущих шин	100-К	1	100-KWT
	Трехфазные компактные токоведущие шины Макс. ток 34 А	Для контакторов 100-К, 5–12 А Расстояние 45 мм (3 соединения)	100-К	1	100-KW453
		Для контакторов 100-К, 5–12 А Расстояние 45 мм (4 соединения)		1	100-KW454

★ Можно заказывать упаковками по 10 шт. Добавьте букву М в конце каталожного номера. Пример: **100-KFSC50M**.

PQ = Количество в упаковке

Контакты 100-C / 100-CR

- Компактные размеры, 4...55 кВт (9...97 А)
- Управление от катушки переменного тока и постоянного тока
- Общие принадлежности для всех размеров контактов
- Передний и боковой монтаж вспомогательных контактов
- Электронный и пневматический модули синхронизации
- Компактные модули управления, установленные на катушке
- Реверсивные окончания катушки (сторона сети или нагрузки)
- Все устройства могут быть присоединены к 35-мм монтажной рейке DIN



Контакты с 3 основными контактами

Номинальный рабочий ток (I _e) [А]		Номинальная мощность для коммутации двигателей переменного тока – АС-2, АС-3, АС-4		Вспомогательные контакты		Кат. номер
		3Ø кВт (50 Гц)				
АС-3	АС-1	400 В/415 В		Норм. разом.	Норм. замк.	
Винтовые клеммы						
9	32	4		1	0	★ 100-C09®10
				0	1	★ 100-C09®01
12	32	5,5		1	0	★ 100-C12®10
				0	1	★ 100-C12®01
16	32	7,5		1	0	★ 100-C16®10
				0	1	★ 100-C16®01
23	32	11		1	0	★ 100-C23®10
				0	1	★ 100-C23®01
30	65	15		0	0	★ 100-C30®00
37	65	18,5/20		0	0	★ 100-C37®00
43	85	22		0	0	★ 100-C43®00
55	85	30		0	0	★ 100-C55®00
60	100	32		0	0	★ 100-C60®00
72	100	40		0	0	★ 100-C72®00
85	100	45		0	0	★ 100-C85®00
97	130	55		0	0	★ 100-C97®00
Пружинные зажимы						
9	25	4		1	0	★ 100-CR09®10
				0	1	★ 100-CR09®01
12	25	5,5		1	0	★ 100-CR12®10
				0	1	★ 100-CR12®01
16	25	7,5		1	0	★ 100-CR16®10
				0	1	★ 100-CR16®01

★ Можно заказывать упаковками по 20 шт. Добавьте букву **М** в конец каталожного номера (Пример: **100-C09KF10M**).

⊗ Указанный каталожный номер неполон. Выберите код напряжения обмотки в нижеследующей таблице.

⊗ Коды напряжения обмотки для управления переменным и постоянным током

Управление переменным током для 100-C	
Код	Описание
кДж	24 В, 50/60 Гц
КУ	48 В, 50/60 Гц
КD	110 В, 50/60 Гц
КF	230 В, 50/60 Гц
KN	400 В, 50/60 Гц

Управление постоянным током для 100-C09...-C55	
Код	Описание
EJ ♣	24 В=, электронная катушка †
ED ♣	110 В=, электронная катушка †
EA ♣	220 В=, электронная катушка †
ZJ §	24 В=
DJ §	24 В=, со встроенным диодом

Управление постоянным током для 100-C60...-C97	
Код	Описание
DJ	24 В=, со встроенным диодом
DD	110 В=, со встроенным диодом
DA	220 В=, со встроенным диодом

Информацию о других значениях напряжения можно получить на нашем сайте или у наших региональных представителей.

† Расширенный диапазон. Технические детали приведены в публикации А117.

§ Только для пружинных зажимов. ♣ Недоступен с пружинными зажимами.

Серия 100S-C

Контакты

Выбор продукции

Контакты безопасности 100S-C

- Управление постоянного/переменного тока
- 3/4 главных контакта
- Положительно направленные контакты по IEC 947-5-1
- Механически сцепленный контактор и блок вспомогательных контактов
- Защита от случайного приведения в действие
- Вспомогательные контакты электронно совместимы согласно DIN 19240



Номинальный рабочий ток (I_e)		Номинальные параметры для включения двигателей переменного тока – AC-2, AC-3, AC-4	Конфигурация контактов				Стандартный вспомогательный контакт	Раздвоенный вспомогательный контакт
			Главные контакты		Вспомогательные контакты			
[A]		30 кВт (50 Гц) Δ						
AC-3	AC-1	400 В/415 В	Норм. разомк.	Норм. замк.	Норм. разомк.	Норм. замк.	Кат. номер \clubsuit	Кат. номер \clubsuit

Предохранительные контакторы с 3 главными контактами

9	32	4	3	0	1	4		100S-C09 \otimes 14C	100S-C09 \otimes 14BC
			3	0	2	3		100S-C09 \otimes 23C	100S-C09 \otimes 23BC
12	32	5,5	3	0	1	4		100S-C12 \otimes 14C	100S-C12 \otimes 14BC
			3	0	2	3		100S-C12 \otimes 23C	100S-C12 \otimes 23BC
16	32	7,5	3	0	1	4		100S-C16 \otimes 14C	100S-C16 \otimes 14BC
			3	0	2	3		100S-C16 \otimes 23C	100S-C16 \otimes 23BC
23	32	11	3	0	2	3		100S-C23 \otimes 23C	100S-C23 \otimes 23BC
30	65	15	3	0	2	2		100S-C30 \otimes 22C	100S-C30 \otimes 22BC
37	65	18,5/20	3	0	2	2		100S-C37 \otimes 22C	100S-C37 \otimes 22BC
43	85	22	3	0	2	2		100S-C43 \otimes 22C	100S-C43 \otimes 22BC
60	100	32	3	0	2	2	§	100S-C60 \otimes 22C	100S-C60 \otimes 22BC
72	100	40	3	0	2	2	§	100S-C72 \otimes 22C	100S-C72 \otimes 22BC
85	100	45	3	0	2	2	§	100S-C85 \otimes 22C	100S-C85 \otimes 22BC
97	130	55	3	0	2	2	§	100S-C97 \otimes 22C	100S-C97 \otimes 22BC

Контакты безопасности с 4 главными контактами

23	32	11	4	0	0	4		100S-C23 \otimes 404C	100S-C23 \otimes 404BC
			3	1	0	4		100S-C23 \otimes 304C	100S-C23 \otimes 304BC
			4	0	2	2		100S-C23 \otimes 422C	100S-C23 \otimes 422BC





§ Раздвоенные вспомогательные контакты переднего монтажа на **100S-C60 – C97** отвечают лишь требованиям к характеристикам зеркальных контактов.

\clubsuit По другим конфигурациям контактов проконсультируйтесь у своего дилера.

Δ Трехфазные номиналы применимы только к контакторам с как минимум тремя нормально разомкнутыми силовыми контактами.

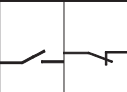
\otimes Приведен неполный кат. номер. Выберите код напряжения катушки в таблице на с. 1-31.

Вспомогательные контакты (для контакторов 100-C09 – C97) ★

Описание			Для использования с	Стандартный вспомогательный контакт	Раздвоенный вспомогательный контакт		
	Норм. разомк.	Норм. замк.		Кат. номер ‡	Кат. номер ‡		
Винтовые клеммы							
 <p>Блоки вспомогательных контактов для переднего монтажа</p> <ul style="list-style-type: none"> • 2- и 4-контактные • Быстрый и простой монтаж без инструментов • Электронно-совместимые контакты до 17 В, 5 мА • Механическое соединение между нормально разомкнутыми и нормально замкнутыми контактами и с главными контактами контактора (кроме типов L) • Модели с одинаковой функцией с несколькими вариантами нумерации контактов • 1L = позднее срабатывание норм. разомк./раннее срабатывание норм. замк. • Также имеются раздвоенные версии для переключения на 5 В, 3 мА § 	0	2	100-C все	100-FA02	100-FAB02		
				C30⊗00 – C97⊗00	100-FB02	100-FBB02	
		1	1	100-C все	100-FA11	100-FAB11	
				C30⊗00 – C97⊗00	100-FB11	100-FBB11	
				C09⊗10 – C23⊗10	100-FC11	100-FCB11	
		2	0	100-C все	100-FA20	100-FAB20	
				C30⊗00 – C97⊗00	100-FB20	100-FBB20	
	 <ul style="list-style-type: none"> • Механическое соединение между нормально разомкнутыми и нормально замкнутыми контактами и с главными контактами контактора (кроме типов L) • Модели с одинаковой функцией с несколькими вариантами нумерации контактов • 1L = позднее срабатывание норм. разомк./раннее срабатывание норм. замк. • Также имеются раздвоенные версии для переключения на 5 В, 3 мА § 	0	4	100-C все	100-FA04	100-FAB04	
		1	3	100-C все	100-FA13	100-FAB13	
					100-C все	100-FA22	100-FAB22
		2	2	C30⊗00 – C97⊗00	100-FB22	100-FBB22	
				C09⊗10 – C23⊗10	100-FC22	100-FCB22	
		3	1	100-C все	100-FA31	100-FAB31	
				C09⊗10 – C23⊗10	100-FC31	100-FCB31	
		4	0	100-C все	100-FA40	100-FAB40	
	1 + 1L	1 + 1L	100-C все	100-FAL22	–		
Пружинные зажимы							
 <p>Блоки вспомогательных контактов для переднего монтажа</p> <ul style="list-style-type: none"> • 2- и 4-контактные • Быстрый и простой монтаж без инструментов • Электронно-совместимые контакты до 17 В, 5 мА • Механическое соединение между нормально разомкнутыми и нормально замкнутыми контактами и с главными контактами контактора (кроме типов L) • Модели с одинаковой функцией с несколькими вариантами нумерации контактов • 1L = позднее срабатывание норм. разомк./раннее срабатывание норм. замк. 	0	2	100-CR, 700-CRF	100-CRFA02	–		
					100-CRFA11	–	
		1		1	100-CRFB11	–	
					100-CRFC11	–	
		2	0	100-CRFA20	–		
		1L	1L	100-CRFB11	–		
	 <ul style="list-style-type: none"> • Механическое соединение между нормально разомкнутыми и нормально замкнутыми контактами и с главными контактами контактора (кроме типов L) • Модели с одинаковой функцией с несколькими вариантами нумерации контактов • 1L = позднее срабатывание норм. разомк./раннее срабатывание норм. замк. 	2	2	100-CR, 700-CRF	100-CRFA22	–	
						100-CRFC22	–
			3		1	100-CRFB22	–
						100-CRFA31	–
		4	0		100-CRFA40	–	
		1 + 1L	1 + 1L		100-CRFB11	–	

★ Макс. количество монтируемых вспомогательных контактов:

Катушечные контакторы перем. тока – макс. 4 норм. разомк. контакта на лицевой стороне контактора, 2 норм. разомк. контакта сбоку, 4 норм. замк. контакта спереди или сбоку, всего 6.

Катушечные контакторы пост. тока – макс. 4 норм. разомк. контакта на лицевой стороне контактора или макс. 2 норм. разомк. контакта сбоку, 4 норм. замк. контакта спереди или сбоку, всего 4.

‡ Можно заказывать упаковками по 10 шт. Добавьте букву **M** в конце каталожного номера (пример: **100-SB01M**).

Серия 100-C/100-CR

Контакторы

Принадлежности

Вспомогательные контакты (для контакторов 100-C09 – C97) ★

	Описание	Норм. разомк.	Норм. замк.	Для использования с	Кат. номер ‡
	Блоки вспомогательных контактов для бокового монтажа с последовательными обозначениями клемм <ul style="list-style-type: none"> 1- и 2-контактные Двойная нумерация для правостороннего и левостороннего монтажа на контакторе Быстрый и простой монтаж без инструментов Электронно-совместимые контакты до 17 В, 10 мА Характеристики зеркальных контактов для главных контактов контактора 1L = позднее срабатывание норм. разомк./раннее срабатывание норм. замк. 	0	1	100-C	100-SB01
		1	0	100-C §	100-SB10
		0	2	100-C §	100-SB02
		1	1	100-C §	100-SB11
		2	0	100-C §	100-SB20
		1L	1L	100-C §	100-SBL11

★ Макс. количество монтируемых вспомогательных контактов:

Катушечные контакторы перем. тока – макс. 4 норм. разомк. контакта на лицевой стороне контактора, 2 норм. разомк. контакта сбоку, 4 норм. замк. контакта спереди или сбоку, всего 6.

Катушечные контакторы пост. тока – макс. 4 норм. разомк. контакта на лицевой стороне контактора или макс. 2 норм. разомк. контакта сбоку, 4 норм. замк. контакта спереди или сбоку, всего 4.

‡ Можно заказывать упаковками по 10 шт. Добавьте букву **M** в конце каталожного номера (пример: **100-SB01M**).

§ Двойная нумерация – для **каталожных номеров 100-C09 – 100-C23** из-за двойной нумерации рекомендуется только левосторонний монтаж.

Модули управления (для контакторов 100-C09 – C97)

	Описание	Диапазон напряжения	Для использования с	Кат. номер
	Механические блокировки <ul style="list-style-type: none"> Для блокировки двух соседних контакторов Общая блокировка для контакторов 100-C всех размеров Возможна блокировка различных размеров Возможность механической и электрической блокировки в одном модуле посредством встроенных вспомогательных контактов В комплект входит трапециевидальный разъем 9 мм 	Только механическая, без вспомогательных контактов	100-C (кроме 100-C40, -C90)	100-MCA00
		Механическая/электрическая блокировка с 2 нормально замкнутыми вспомогательными контактами		100-MCA02
	Механическая защелка <ul style="list-style-type: none"> После защелкивания контактора катушка контактора сразу же обесточивается (выключается) нормально замкнутым вспомогательным контактом (65-66) Электрическая или ручная разблокировка 1 нормально разомкнутый и 1 нормально замкнутый вспомогательный контакт Подходит для контакторов 100-C всех размеров, 9–97 А 	Максимальная длительность команды 0,03–10 с.	100-C с электронными катушками переменного или 24 В постоянного тока (кроме 100-C90)	100-FL11 ⊗





⊗ Добавочный код напряжения для механической защелки

Приведен неполный кат. номер. Чтобы дополнить кат. номер, в приведенной ниже таблице выберите добавочный код напряжения. Пример: 230 В, 50/60 Гц: **Кат. номер 100-FL11**⊗ становится **кат. номером 100-FL11KF**.

Управление переменного тока		Управление переменного тока		Управление переменного тока	
Код	Описание	Код	Описание	Код	Описание
KJ	24 В 50/60 Гц	KD	110 В 50/60 Гц	KN	400 В 50/60 Гц
KY	48 В 50/60 Гц	KF	230 В 50/60 Гц		



По поводу других напряжений проконсультируйтесь на нашем сайте или у своего дилера.

Модули управления (для контакторов 100-C09 – C97), продолжение

	Описание	Для использования с	Кат. номер
	Пневматические таймерные модули • Пневматические таймерные контакты переключаются с задержкой времени. Контакты на главном управляющем реле продолжают работать без задержки.	Задержка включения 0,3–30 с. 1,8–180 с.	100-C или 700-CF с катушками переменного тока или электронными катушками постоянного тока 100-FPTA30 100-FPTA180
		Задержка выключения 0,3–30 с. 1,8–180 с.	100-C все, 700-CF все 100-FPTB30 100-FPTB180
	Электронные таймерные модули – задержка включения Задержка включения э/м клапана контактора или управляющего реле. Напряжение подается на контактор или управляющего реле по истечении времени задержки.	Задержка включения 0,1–3 с. 1–30 с. 10–180 с. 110–240 В, 50/60 Гц 110–250 В=	100-C или 700-CF с катушками 110–240 В, 50/60 Гц или 110–250 В 100-ETA3 100-ETA30 100-ETA180
		Задержка выключения 0,1–3 с. 1–30 с. 10–180 с. 24–48 В=	100-C или 700-CF с катушками постоянного тока 24–48 В= 100-ETAZJ3 100-ETAZJ30 100-ETAZJ180
	Электронные таймерные модули – задержка выключения Задержка включения э/м клапана контактора или управляющего реле. После прерывания управляющего сигнала контактор или управляющее реле обесточивается по истечении времени задержки.	Задержка выключения 0,3–3 с. 1–30 с. 10–180 с. 110–240 В, 50/60 Гц	100-C или 700-CF с катушками 110–240 В 50/60 Гц 100-ETB3 100-ETB30 100-ETB180
		Задержка выключения 0,3–3 с. 1–30 с. 10–180 с. 24 В, 50/60 Гц	100-C09 – C37 или 700-CF с катушками 24 В 50/60 Гц 100-ETBKJ3 100-ETBKJ30 100-ETBKJ180
	Электронные таймерные модули • Задержка включения э/м клапана контактора. Контактор К 3 (Y) обесточивается (выключается), а на К 2 (D) подается напряжение (включается) по истечении заданного времени Y. (Задержка переключения 50 мс) • Непрерывный диапазон регулировки • Высокая точность повторения	Контактор, переходное время Y 1–30 с. 110–240 В, 50/60 Гц	100-C с катушками 110–240 В, 50/60 Гц 100-ETU30
	Электронное таймерное реле звезда-треугольник Выход Y замыкается при подаче напряжения питания и снова размыкается по истечении времени t. По истечении фиксированного времени переключения ti выходное реле Δ срабатывает и остается под напряжением, пока не будет прервана подача напряжения.	• Ширина – 22,5 мм 24–48 В=, 24–240 В, 50/60 Гц	100-K, 100-C, 100-D 700-FSY2DU23 700-FSY2DA40
		• Ширина – 22,5 мм 346–440 В, 50/60 Гц	
		• Ширина 17,5 мм 24–48 В=, 24–240 В, 50/60 Гц	100-K, 100-C, 100-D 700-FEY2QU23

Серия 100-C/100-CR

Контакторы**Принадлежности****Модули управления (для контакторов 100-C09 – C97), продолжение**

	Описание	Диапазон напряжения	Для использо- вания с	Кат. номер	
	Интерфейс постоянного тока (электронный) <ul style="list-style-type: none"> Интерфейс между управляющим сигналом постоянного тока (ПЛК) и рабочим механизмом переменного тока контактора. Не требует дополнительных ограничителей перенапряжения на катушках реле 	Вход: 12 В= Выход: 110–240 В~	100-C с катушками 110–240 В~	100-JE12	
		Вход: 18–30 В= Выход: 110–240 В~		100-JE	
		Вход: 48 В= Выход: 110–240 В~		100-JE48	
Винтовые клеммы					
	Ограничители перенапряжения <ul style="list-style-type: none"> Для ограничения скачков напряжения на катушках при переключении. Вставные, монтируются на катушках. Подходят для контакторов 100-C всех размеров, 9–97 А Варисторные, резистивно-емкостные и диодные варианты. 	Рабочий механизм переменного тока с резистивно-емкостным модулем			
		24–48 В, 50/60 Гц	100-C с катушками переменного тока	★	100-FSC48
		110–280 В, 50/60 Гц		★	100-FSC280
		380–480 В, 50/60 Гц		★	100-FSC480
		Рабочий механизм переменного/постоянного тока с варисторным модулем			
		12–55 В~/12–77 В=	100-C с катушками переменного тока или 100-C09 – -C43 с катушками постоянного тока	★	100-FSV55
		56–136 В~/78–180 В=		★	100-FSV136
		137–277 В~/181–350 В=		★	100-FSV277
		278–575 В~		★	100-FSV575
		Рабочий механизм постоянного тока с диодным модулем			
12–250 В=	100-C09 – -C43 с катушками постоянного тока ‡	★	100-FSD250		
Пружинные зажимы					
	Ограничители перенапряжения <ul style="list-style-type: none"> Для ограничения скачков напряжения на катушках при переключении. Вставные, монтируются на катушках. Подходят для контакторов 100-C всех размеров, 9–97 А Варисторные, резистивно-емкостные и диодные варианты. 	Рабочий механизм переменного тока с резистивно-емкостным модулем			
		24–48 В, 50/60 Гц	100-CR, 700-CRF	★	100-CRFSC48
		110–280 В, 50/60 Гц		★	100-CRFSC280
		380–480 В, 50/60 Гц		★	100-CRFSC480
		Рабочий механизм переменного/постоянного тока с варисторным модулем			
		12–55 В~/12–77 В=	100-CR, 700-CRF	★	100-CRFSV55
		56–136 В~/78–180 В=		★	100-CRFSV136
		137–277 В~/181–350 В=		★	100-CRFSV277
		278–575 В~		★	100-CRFSV575
		Рабочий механизм постоянного тока с диодным модулем			
12–250 В=	100-CR, 700-CRF ‡	★	100-CRFSV250		

★ Можно заказывать упаковками по 10 шт. Добавьте букву **М** в конце каталожного номера (пример: **100-FSC48М**).

‡ Не для использования с 100-CxxE...

Комплекты пускателей «звезда-треугольник»

Комплекты силовой проводки предназначены для помощи при сборке в полевых условиях пускателей «звезда-треугольник» и реверсивных пускателей, в которых используются контакторы серии 100-C. В эти комплекты входят провода для подключения линии, нагрузки и начальной точки.



170-PW23

3-фазные номиналы (50 Гц)				Для использования с кат. номерами 100-...			Кат. номер
230 В	380/415 В	500 В	690 В	Треугольник		Звезда	
[кВт]				1М	2М	1S	
5,5	8	8	8	C09	C09	C09	170-PW23
7,5	11	11	11	C12	C12	C09	
10	14	15	14	C16	C16	C12	
14	21	21	19	C23	C23	C12	
18	28	28	28	C30	C30	C16	170-PW37
19	35	35	32	C37	C37	C23	
23	40	40	41	C43	C43	C30	170-PW43
33	58	60	56	C60	C60	C37	170-PW72
39	69	67	70	C72	C72	C43	
47	82	82	81	C85	C85	C60	170-PW85
50	90	90	90	C97	C97	C72	

Комплекты для реверсивных пускателей

	Описание	Для использования с	Кат. номер
	Комплекты реверсивных соединений • Для реверсивного подключения с полупроводниковым реле или с реле перегрузки	100-C09 – C23	105-PW23
		100-C30 – C37	105-PW37
		100-C43	105-PW43
		100-C60 – C97	105-PW85



Системы маркировки

	Описание	PQ	Кат. номер
	Лист с наклейками 105 наклеек размером 6x17 мм	10	100-FMS
	Лист с этикетками 160 перфорированных бумажных этикеток 6x17 мм для использования с прозрачной крышкой	10	100-FMP
	Прозрачная крышка Для использования с этикеточными листами	100	100-FMC
	Вставная маркерная карта 6x12 мм (120 маркеров на карте) Для мини-контакторов, автоматических выключателей 140M-C, -D, -F	5	1492-M6X12
	10x17 мм (40 маркеров на карте) Для контакторов, мини-контакторов, автоматических выключателей	5	1492-MS10X17

PQ = Количество в упаковке

Серия 100-C/100-CR

Контакторы**Принадлежности****Пластмассовые корпуса для пускателей прямого пуска**

	Описание	Для использования с	Кат. номер
	Пластмассовые корпуса для пускателей прямого пуска Для контакторов серии 100-C09 – C23 с реле перегрузки серии 193-ED, -EE и -T1 Класс защиты IP66 Выштампованные углубления для двух индикаторов		
	Материал: ABS V-0 С синей пусковой кнопкой сброса RESET	100-C09 – C23 + 193-ED, -EE, -CT	198E-A0S1
	С зеленой кнопкой пуска START и выступающей красной кнопкой останова/сброса STOP/RESET, в комплект входит комплект пусковых контактов.		198E-A0S4
	Материал: PC V-0 С синей пусковой кнопкой сброса RESET	100-C09 – C23 + 193-ED, -EE, -CT	198E-C0S1
С зеленой кнопкой пуска START и выступающей красной кнопкой останова/сброса STOP/RESET, в комплект входит комплект пусковых контактов.		198E-C0S4	
	Фиксатор пусковой кнопки Для постоянного управления контактами, корпуса с пусковыми кнопками START/STOP.	198E-A0S4, 198E-C0S4	198E-PLA
	Нейтральная клемма	198E-A..., 198E-C...	198E-PNT
	Комплект пусковых контактов Включен в корпус, только как запасная деталь.	198E-A0S4, 198E-C0S4	198E-PCK
Сигнальные лампы, см. 140A с. 3-10			

Пластмассовые корпуса для пускателей прямого пуска или реверсивных пускателей

	Описание	Для использования с	Кат. номер
	Корпус для пускателей прямого пуска с электронным реле перегрузки Возможна установка модулей расширения 193-E*. Рабочие блоки и детали пускателей продаются отдельно.		
	Корпус с вырезами для органов управления пуском-остановом и сбросом В комплект входят нейтральная клемма, клемма заземления (PE) и гнездо для блоков контактов.	100-C09 – C23 + 193-ED, -EE, -CT	198E-C2S4
	Корпус для реверсивных пускателей с электронным реле перегрузки Также подходит для пускателей ПРЯМОГО ПУСКА. Возможна установка модулей расширения 193-E*. Рабочие блоки и детали пускателей продаются отдельно.		
	Корпус с вырезами для органов управления пуском-остановом и сбросом В комплект входят клемма заземления (PE) и гнездо для блоков контактов.	100-C09 – C23 + 193-ED, -EE, -CT	198E-C0S4R
	Корпус для пускателей ПРЯМОГО ПУСКА и реверсивных пускателей с автоматическим выключателем защиты двигателя Рабочие блоки и детали пускателей продаются отдельно.		
	Корпус с вырезами для органов управления пуском – остановом и ручки управления автоматическим выключателем В комплект входят клемма заземления (PE) и гнездо для блоков контактов.	140M-C, 140M-D + 100-C09 – -C23	198E-C0C4R
	Соединительный модуль ECO – 25 А Электрическое и механическое соединение между 140M и 100-C	140M-C, 140M-D к 100-C09 – C23	140M-C-PEC23A

Контакты 100-D

- Электронные и обычные катушки
- 3 главных контакта



100-D105



100-D420



100-D860

Контакты с 3 главными контактами

Номинальный рабочий ток (I_B) [A]		Номинальные параметры для включения двигателей переменного тока – АС-2, АС-3, АС-4	Вспомогательные контакты		Кат. номер
(60 °C)	(40 °C)				
АС-3	АС-1	30 кВт (50 Гц)	Норм. разомк.	Норм. замк.	
		400/415 В			

3-контактные контакты переменного тока

115	250	63	1	1		100-D115⊗11
140	250	78	1	1		100-D140⊗11
180	250	101	1	1		100-D180⊗11
210	350	118	1	1		100-D210⊗11
250	350	140	1	1		100-D250⊗11
300	450	170	1	1		100-D300⊗11
420	540	238	1	1		100-D420⊗11
630	800	355	1	1		100-D630⊗11
860	1000	500	1	1		100-D860⊗11

3-контактные контакты постоянного тока

115	250	63	2	1/1L	‡	100-D115⊗22L
			1	1		100-D115⊗11
140	250	78	2	1/1L	‡	100-D140⊗22L
			1	1		100-D140⊗11
180	250	101	2	1/1L	‡	100-D180⊗22L
			1	1		100-D180⊗11
210	350	118	1	1		100-D210⊗11
250	350	140	1	1		100-D250⊗11
300	450	170	1	1		100-D300⊗11
420	540	238	1	1		100-D420⊗11
630	800	355	1	1		100-D630⊗11
860	1000	500	1	1		100-D860⊗11

‡ Обычная катушка: Замыкающая обмотка должна быть соединена со вспомогательным нормально замкнутым контактом позднего размыкания.

⊗ Приведен неполный кат. номер. Чтобы дополнить кат. номер, в таблице на с. 1-41 выберите код напряжения катушки. Пример: 230 В, 50/60 Гц; Кат. номер **100-D115⊗11** становится кат. номером **100-D115KF11**.

Серия 100S-D

Контакты

Выбор продукции

Контакты безопасности 100S-D

- Электронные и обычные катушки
- 3 главных контакта



Контакты с 3 главными контактами

Номинальный рабочий ток (I_e) [A]		Номинальные параметры для включения двигателей переменного тока – AC-2, AC-3, AC-4	Вспомогательные контакты		Стандартный вспомогательный контакт	Раздвоенный вспомогательный контакт
60 °C	40 °C					
		30 кВт (50 Гц)				
AC-3	AC-1	400/415 В	Норм. разомк.	Норм. замк. *	Кат. номер	Кат. номер

3-контактные контакторы переменного тока

115	250	63	2	2	100S-D115⊗22C	100S-D115⊗22BC
140	250	78	2	2	100S-D140⊗22C	100S-D140⊗22BC
180	250	101	2	2	100S-D180⊗22C	100S-D180⊗22BC
210	350	118	2	2	100S-D210⊗22C	100S-D210⊗22BC
250	350	140	2	2	100S-D250⊗22C	100S-D250⊗22BC
300	450	170	2	2	100S-D300⊗22C	100S-D300⊗22BC
420	540	238	2	2	100S-D420⊗22C	100S-D420⊗22BC
630	800	355	2	2	100S-D630⊗22C	100S-D630⊗22BC
860	1000	500	2	2	100S-D860⊗22C	100S-D860⊗22BC

3-контактные контакторы постоянного тока

115	250	63	3	2/1L	⊕	100S-D115⊗33LC	–
			2	2		100S-D115⊗22C	100S-D115⊗22BC
140	250	78	3	2/1L	⊕	100S-D140⊗33LC	–
			2	2		100S-D140⊗22C	100S-D140⊗22BC
180	250	101	3	2/1L	⊕	100S-D180⊗33LC	–
			2	2		100S-D180⊗22C	100S-D180⊗22BC
210	350	118	2	2	100S-D210⊗22C	100S-D210⊗22BC	
250	350	140	2	2	100S-D250⊗22C	100S-D250⊗22BC	
300	450	170	2	2	100S-D300⊗22C	100S-D300⊗22BC	
420	540	238	2	2	100S-D420⊗22C	100S-D420⊗22BC	
630	800	355	2	2	100S-D630⊗22C	100S-D630⊗22BC	
860	1000	500	2	2	100S-D860⊗22C	100S-D860⊗22BC	

* Нормально замкнутые контакты отвечают требованиям стандарта IEC 60947-4 Приложение F к характеристикам зеркальных контактов. Нормально замкнутые зеркальные контакты соединяются последовательно или параллельно и должны использоваться в качестве контролирующих контактов с обратной связью с предохранительным контуром.

⊕ Обычная катушка: замыкающая обмотка должна быть соединена со вспомогательным нормально замкнутым контактом позднего размыкания.

⊗ Приведен неполный кат. номер. Чтобы дополнить кат. номер, в таблице на с. 1-41 выберите код напряжения катушки. Пример: 230 В, 50/60 Гц; Кат. номер **100-D115⊗11** становится кат. номером **100-D115KF11**.

⊗ Коды напряжения катушек для управления переменного тока

Обычная катушка	[B]	24	48	110	120	220-230	230	240	380-400	440	550
-D115 – -D180	50 Гц	K	Y	D	–	A	–	–	N	–	C
	60 Гц	J	X	–	D	–	–	A	–	N	–
-D115	50/60 Гц	–	–	KN	–	–	KF	–	–	–	–

Электронная катушка с интерфейсом EI *	[B]	24	42-64	110-130	208-277	380-415	440-480	380-500
-D115 – -D300	50/60 Гц	EJ ‡	EY	ED	EA	–	–	EN
-D420	50/60 Гц	–	–	ED	EA	–	–	EN
-D630 – -D860	50/60 Гц	–	–	ED	EA ♣	EN	EB	–

⊗ Коды напряжения катушек для управления постоянного тока

Обычная катушка	[B]	24	48	110	220
-D115 – -D180 §	DC	ZJ	ZY	ZD	ZA

Электронная катушка с интерфейсом EI *	[B]	24	48-72	110-130	200-255
-D115 – -D300	DC	EZJ	EZY	EZD	EZA
-D420	DC	–	–	EZD	EZA
-D630 – -D860	DC	–	–	ED	EA

★ Сигнальное напряжение электронного интерфейса (100-D..., 100S-D...): номинальное U_e : 24 В=/ I_e : 15 мА

Напряжение замыкания: 13,0–30,2 В= Напряжение размыкания: –3,0 – +5,0 В=.

‡ Недоступно с 100(S)-D300

§ У традиционных катушек постоянного тока замыкающая обмотка должна быть соединена с нормально замкнутыми вспомогательными контактами позднего размыкания.

♣ 230...250 В, 50/60 Гц

Принадлежности для 100-D, 100S-D

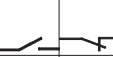
Описание			Для использования с	Вспомогательный контакт	
	Норм. разомк.	Норм. замк.		Стандарт	Вилкообразный
				Кат. номер	Кат. номер
Вспомогательные контакты <ul style="list-style-type: none"> Боковой монтаж С последовательными обозначениями клемм IEC Стандартные контакты 17 В/10 мА Раздвоенные контакты для сигналов до 5 В/2 мА 	1	1	100-D лево- или правосторонний внутренний монтаж	100-DS1-11	100-DS1-B11H
	1	1	100-D лево- или правосторонний наружный монтаж	100-DS2-11	100-DS2-B11H
	1	1L	100-D лево- или правосторонний внутренний монтаж	100-DS1-L11	–
	2	0	100-D лево- или правосторонний внутренний монтаж	100-DS1-20	100-DS1-B20H
	2	0	100-D лево- или правосторонний наружный монтаж	100-DS2-20	100-DS2-B20H
Вспомогательные контакты <ul style="list-style-type: none"> Электронно-совместимые вспомогательные контакты Идеальны для использования при переключении схем управления С последовательными обозначениями клемм IEC Параметры контактов: AC-12, 250 В, 0,1 А AC-15, DC-13, 3–125 В, 1–100 мА 	1	1	100-D лево- или правосторонний внутренний монтаж	100-DS1-B11	–

Серия 100S-D





Контакторы

Принадлежности







Принадлежности для 100-D, 100S-D, продолжение

	Описание	Параметры ограничителя перенапряжения	Для использования с	Кат. номер
	Модуль ограничения перенапряжения для контакторов 100-D <ul style="list-style-type: none"> Для ограничения бросков напряжения при обрыве контуров катушек Поставляется стандартно для всех традиционных контакторов с катушками постоянного тока и всех контакторов с электронными катушками (как часть модуля питания либо с отдельным модулем ограничения перенапряжения) 	Резистивно-емкостной модуль (управление переменного тока) для контакторов с традиционной катушкой 21–48 В, 50 Гц; 24–55 В, 60 Гц	100-D115 – 100-D180	100-DFSC48
		95–110 В, 50 Гц; 110–127 В, 60 Гц		100-DFSC110
		180–277 В, 50 Гц; 208–277 В, 60 Гц		100-DFSC240
		380–550 В, 50 Гц; 440–600 В, 60 Гц		100-DFSC550
		Варисторный модуль для контакторов с традиционной катушкой 55 В~	100-D115 – 100-D420	100-DFSV55
		56–136 В~		100-DFSV136
		137–277 В~		100-DFSV277
		278–600 В~		100-DFSV575
		208–277 В~ ★	100-D115 – 100-D420	100-DFSV550

★ Для категории перенапряжения IV (IEC 947 для 100-D – -E1) – например, требования к защите от молнии.

	Описание	Для использования с	Кат. номер
	Блокировка – только механическая <ul style="list-style-type: none"> Не требуется дополнительного места 	100-D115 – 100-D420	100-DMA00
	Блокировка – электрическая и механическая <ul style="list-style-type: none"> Не требуется дополнительного места Два вспомогательных нормально замкнутых контакта 	100-D115 – 100-D860	100-DMD02
	Блокировка – электрическая и механическая <ul style="list-style-type: none"> Обеспечивает блокировку между контакторами 100-C и 100-D Два вспомогательных нормально замкнутых контакта 	100-C60 – 100-C97 между 100-D115 – 100-D180	100-DMC02
	Кабельные наконечники <ul style="list-style-type: none"> Комплект из 2 шт. Класс защиты IP2X по IEC 60529 и DIN 40 050 	100-D115, 100-D140, 100-D180, 100-D115E – D180E, 193-EC_F, 193-EE_F	100-DTB180
		100-D210 – 100-D420, 193-EC_G, 193-EF2C, 193-EE_G	100-DTB420
	Клемма схемы управления 2x2,5 мм ²	Подключается к кат. номерам 100-D115 – D180	100-DAT1
		Подключается к кат. номерам 100-D210 – D420	100-DAT2

Принадлежности для 100-D, 100S-D, продолжение

	Описание	Поперечное сечение	Для использования с			Подключенные клеммы	Кат. номер
			100-D 115–180	100-D 210–420	100-D 630–860		
	Реверсирование: подключение входа Звезда-треугольник: соединение «сеть-треугольник»	50 мм ²	X			Блоки клемм 100-DTB... Наконечники, 100-DL...	100-D180-VLTB
		120 мм ²		X			100-D420-VLTB
		350 мм ²			X	Наконечники, 100-DL...	100-D860-VL
	Реверсирование: подключение выхода Звезда-треугольник: соединение «треугольник-звезда»	50 мм ²	X			Наконечники, 100-DL...	100-D180-VT
		120 мм ²		X			100-D420-VT
		350 мм ²			X		100-D860-VT
	Реверсирование: подключение входа Звезда-треугольник: соединение «сеть-треугольник»	50 мм ²	X			Блоки клемм 100-DTB...	100-D180-VLTB
							80 мм ²
	Звезда-треугольник: нейтральный мост	–	X			–	100-D180-VYU
		–		X		–	100-D420-VYU
		–			X	–	100-D860-VYU
	Комплекты силовых проводов (для контакторов, где используются комплекты наконечников 100-DL)	Для 100-D115 – D180	Реверсивные				100-DPW180
			Двухскорост. или переключение Звезда-треугольник				100-D180-VLTB
		Для 100-D210 – D420	Реверсивные				100-DPW420
			Двухскорост. или переключение Звезда-треугольник				100-D420-VLTB
		Для 100-D630 – D860	Реверсивные				100-DPW860
			Двухскорост. или переключение				100-D860-VL
	Экраны клемм • Комплект из 2 шт. • Класс защиты IP10 по IEC 60529 и DIN 40 050 • Для пускаемых при полном напряжении, реверсируемых, двухскоростных и соединяемых по схеме «звезда-треугольник»	100-D115 – 100-D180, 193-FE				100-DTS180	
		100-D210 – 100-D420, 193-FE				100-DTS420	
	Крышки контактов • Класс защиты IP20 по IEC 60529 и DIN 40 050 • Для пускаемых при полном напряжении, реверсируемых, двухскоростных и соединяемых по схеме «звезда-треугольник»	100-D115 – 100-D180, 193-EC_F, 193-EE_F				100-DTC180	
		100-D210 – 100-D420, 193-EC_G, 193-EE_G				100-DTC420	
		100-D630 – 100-D860, 193-EC_H, 193-EE_H				100-DTC860	

Серия 100-G

Контакты

Выбор продукции

Контакты 100-G

- 315–710 кВт, 400 В
- 350–900 л.с., 460/575 В
- 3-контактные контакторы
- 4-й дополнительный нейтральный переключающий контакт
- Управление постоянного и переменного тока
- Горизонтальная и вертикальная блокировка
- Механическое запираение
- Соответствует стандартам и сертификатам IEC, CE, UL и cUL



Контакты с 3 главными контактами

Номинальный рабочий ток I_e [A]	Номинальные параметры для включения двигателей переменного тока – AC-2, AC-3	Вспомогательные контакты		Кат. номер
		Норм. разомк.	Норм. замк.	
AC-1	30 кВт (50 Гц)			
40 °C	400 В	Норм. разомк.	Норм. замк.	
760	315	2	2	100-G550®22
1000	400	2	2	100-G700®22
1100	500	2	2	100-G860®22
1200	560	2 ★	2 ‡	100-G1000®12
1350	710	2 ★	2	100-G1200®12

★ В схеме управления используется 1 нормально разомкнутый контакт

‡ Отсутствует UL/cUL







⊗ Коды напряжения катушек для управления переменного и постоянного тока

		[В]	100–110	110–120	200–220	220–240	345–380	380–415	440–480
100-G550 – 100-G860	50/60 Гц	–	KD	–	KF	–	KN	KB	
	Пост. ток	KD	–	KF	–	KN	–	–	

		[В]	110	110–115	220	220–230	240	380–400	480
100-G1000 – 100-G1200	50/60 Гц	–	KD	–	KF	KA	KN	KU	
	Пост. ток	ZD	–	ZA	–	–	–	–	

По поводу других напряжений проконсультируйтесь на нашем сайте или у своего дилера.

Принадлежности для 100-G

	Описание	Для использования с	Кат. номер
	Блок вспомогательных контактов • Для монтажа между T1 и T2 или между T2 и T3 • Регулируется; варианты: нормальные, перекрывающиеся контакты или контакты с задержкой • Макс. два блока на контактор • В комплект входят маркировочные наклейки для клемм • 2 нормально разомкнутых и 2 нормально замкнутых контакта	100-G550 – 100-G860	100-EF22
	Блок вспомогательных контактов • Для бокового монтажа с любой стороны контактора • Макс. четыре блока на контактор • В комплект входят маркировочные наклейки для клемм • 1 нормально разомкнутый и 1 нормально замкнутый контакт	100-G1000 – 100-G1200	100-EB11
	1 нормально разомкнутый и 1 нормально замкнутый контакт, позднее срабатывание	100-G1000, 100-G1200	100-EB11DC
	4-й дополнительный нейтральный переключающий контакт • Левосторонний или правосторонний монтаж • Примечание: отсутствует UL/cUL	100-G550 100-G700, 100-G860 100-G700, 100-G860 100-G1000, 100-G1200	100-NP800-5 100-NP500-6 100-NP1000-6 100-NP1000-7
	Механическая защелка • Механический срок службы: 0,5 млн операций • Прямое и импульсное управление	100-G550 100-G700, 100-G860	100-FLAM5⊗ 100-FLAM6⊗
	Механическая блокировка – горизонтальная	100-G550 и 100-G550	100-MC00-5H
100-G550 и 100-G700 или 100-G860		100-MC00-56H	
100-G700 или 100-G860 и 100-G700 или 100-G860		100-MC00-6H	
100-G700 или 100-G860 и 100-G1000 или 100-G1200		100-MC00-67H	
100-G1000 или 100-G1200 и 100-G1000 или 100-G1200		100-MC00-7H	
	Механическая блокировка – вертикальная	100-G550 и 100-G550	100-MC00-5V
100-G550 и 100-G700 или 100-G860		100-MC00-56V	
100-G700 или 100-G860 и 100-G700 или 100-G860		100-MC00-6V	
100-G700 или 100-G860 и 100-G1000 или 100-G1200		100-MC00-67V	
100-G1000 или 100-G1200 и 100-G1000 или 100-G1200		100-MC00-7V	

⊗ Коды напряжения катушек для механической защелки

	[B]	110–120	220–240	380–415	440–480
100-G550 – 100-G860	50/60 Гц	KD	KF	KN	KB

По поводу других напряжений проконсультируйтесь на нашем сайте или у своего дилера.

Серия 156-B

Полупроводниковые контакторы

Выбор продукции

Полупроводниковые контакторы

Полупроводниковые контакторы серии 156 – идеальная замена электромеханическим контакторам, где требуется быстрое переключение нагрузок – нагревателей, э/м клапанов, трансформаторов и двигателей.

- Компактная модульная конструкция в комплекте с радиатором
- Возможность монтажа на направляющую DIN
- Простой монтаж
- Имеются однофазный, двухфазный и трехфазный варианты
- Номинальный рабочий ток 20–90 А
- Светодиодная индикация состояния
- Управление переменного, постоянного тока и аналоговое
- Коммутация в нулевой точке



Полупроводниковые силовые контакторы

Однофазные

Номинальный ток		Управляющее напряжение	Размер корпуса	Рабочее напряжение		
при 25 °С	при 40 °С			24–230 В~	42–600 В~	
[А]	[А]		[мм]	Кат. номер	Кат. номер	
20	17	24–275 В~, 24–48 В=	22,5	156-B20AA1	156-B20CA1	
		5–24 В=		156-B20AB1	156-B20CB1	
30	25	24–275 В~, 24–48 В=		156-B30AA1	156-B30CA1	
		5–24 В=		156-B30AB1	156-B30CB1	
45	38	24–275 В~, 24–48 В=		45	156-B45AA1	156-B45CA1
		5–24 В=			156-B45AB1	156-B45CB1
50	43	24–275 В~, 24–48 В=			156-B50AA1	156-B50CA1
		5–24 В=			156-B50AB1	156-B50CB1
70	60	24–275 В~, 24–48 В=	90		156-B70AA1	156-B70CA1
		5–24 В=			156-B70AB1	156-B70CB1
75	64	24–275 В~, 24–48 В=	45 ★	156-B75AA1	156-B75CA1	
		5–24 В=		156-B75AB1	156-B75CB1	
90	77	24–275 В~, 24–48 В=	90 ★	156-B90AA1	156-B90CA1	
		5–24 В=		156-B90AB1	156-B90CB1	

★ С вентилятором. Требуется внешнее питание вентилятора 24 В=.

Двухфазные

Номинальный ток		Управляющее напряжение	Размер корпуса	Рабочее напряжение	
при 25 °С	при 40 °С			24–230 В~	48–600 В~
[А]	[А]		[мм]	Кат. номер	Кат. номер
25	20	24–275 В~, 24–190 В=	45	156-B25AA2	156-B25CA2
		5–24 В=		156-B25AB2	156-B25CB2
32	25	24–275 В~, 24–190 В=	90	156-B32AA2	156-B32CA2
		5–24 В=		156-B32AB2	156-B32CB2

Трехфазные

Номинальный ток		Управляющее напряжение	Размер корпуса	Рабочее напряжение	
при 25 °C	при 40 °C			24–230 В~	48–600 В~
[A]	[A]		[мм]	Кат. номер	Кат. номер
20	16	24–275 В~, 24–190 В=	45	156-B20AA3	156-B20CA3
		5–24 В=		156-B20AB3	156-B20CB3
25	20	24–275 В~, 24–190 В=	90	156-B25AA3	156-B25CA3
		5–24 В=		156-B25AB3	156-B25CB3
32	26	24–275 В~, 24–190 В=	45 ★	156-B32AA3	156-B32CA3
		5–24 В=		156-B32AB3	156-B32CB3

★ С вентилятором. Требуется внешнее питание вентилятора 24 В=.

Полупроводниковые специальные контакторы

Однофазные с контролем тока

Номинальный ток		Напряжение питания	Управляющее напряжение	Размер корпуса [мм]	Тип сигнализации	Рабочее напряжение	
при 25 °C	при 40 °C					24–265 В~	42–660 В~
[A]	[A]					Кат. номер	Кат. номер
30	27	24 В=	4–32 В=	45	PNP, норм. разомк.	156-B30ABP	156-B30CBP
					NPN, норм. разомк.	156-B30ABN	156-B30CBN
50	36			45	PNP, норм. разомк.	156-B50ABP	156-B50CBP
					NPN, норм. разомк.	156-B50ABN	156-B50CBN

Однофазные, одноконтатные, многофункциональные аналоговые

Номинальный ток		Управляющий вход	Размер корпуса	Рабочее напряжение		
при 25 °C	при 40 °C			90–265 В~	200–550 В~	410–660 В~
[A]	[A]		[мм]	Кат. номер	Кат. номер	Кат. номер
30	23	0–10 В= §	45	156-B30AV1	156-B30BV1	156-B30CV1
		4–20 мА		156-B30AC1	156-B30BC1	156-B30CC1
50	40	0–10 В= §	45	156-B50AV1	156-B50BV1	156-B50CV1
		4–20 мА		156-B50AC1	156-B50BC1	156-B50CC1

§ Требуется питание 24 В переменного/постоянного тока для управляющего контура полупроводникового контактора.

Серия 190S

Пускатели

Обзор линейки изделий

Пускатели открытого типа



Серия	190S/191S ★	190E ★/191E ★	103T ★/107T ★
Тип	Компактные пускатели	Пускатели Eco	3-компонентные пускатели
Диапазон тока	0,1–45 А	0,1–25 А	0,1–100 А
Мощность двигателя (макс. кВт)	22 кВт при 400 В	11 кВт при 400 В	45 кВт при 400 В
Защита двигателей от КЗ	✓	✓	✓
Защита от перегрузки: Класс размыкания	10, 15, 20, 30	10	10, 15, 20, 30
Опции монтажа			
Стандартный монтаж шины	–	–	✓
Монтаж шины по ISO	–	–	✓
Монтаж на панель	✓	✓	✓
Основные компоненты			
140М (АВЗД)	✓	✓	✓
Контакты 100-С	✓	✓	✓
Реле перегрузки 193-Е	–	–	✓
Принадлежности			
Фиксируемые ручки	✓	✓	✓
Вспомогательные/расцепляемые контакты для автоматических выключателей	✓	✓	✓
Вспомогательные контакты для контактора	✓	✓	✓
UV/шунтовой расцепитель для автоматического выключателя	✓	✓	✓
Выбор продукции	См. с. 1-49	★ Подробную информацию об изделии см. в публикации А117.	

Пускатели закрытого типа



Серия	103C		107C	109-С		109-С	105-С
Тип	Нереверсивный	Реверсивный	Нереверсивный	Нереверсивный	Нереверсивный	Реверсивный	Реверсивный
компоненты							
140М (АВЗД)	✓	✓	–	–	–	–	–
Контактор 100-С	✓	–	✓	✓	–	–	–
104-С реверсир.	–	✓	–	–	–	–	✓
193 Реле перегрузки	–	–	✓	✓	–	–	✓
Макс. ток	16 А	16 А	23 А	43 А	23 А		
Материал корпуса	Литой пластмассовый				Большой литой пластмассовый		
Размеры (В x Ш x Г), мм	250x125x125		208x98x111	250x125x125			
Операция							
С многофункциональной пусковой кнопкой START/STOP (3 функции)	✓	✓					
С пусковыми кнопками START (зеленая) и STOP (выступающая красная)				✓			
С кнопкой сброса RESET (синяя)				✓			
С многофункциональной пусковой кнопкой START/STOP (2 функции) и кнопкой сброса RESET					✓		
С многофункциональной пусковой кнопкой START/STOP (3 функции) и кнопкой сброса RESET							✓
Выбор продукции	См. с. 1-50			См. с. 1-51			

Пускатели с прямым пуском от сети серии 190S

- 190S Компактный пускатель с автоматическим выключателем серии 140M и контактором серии 100-C
- Типы координации короткого замыкания «1» и «2» согласно IEC 60947-4-1
- Блок в сборе, готовый к подключению, с внутренней разводкой
- Вспомогательные контакты подключены к клеммной панели в нижней части пускателя
- Принадлежности: Автоматические выключатели серии 140M с контакторами 100-C
- Съемная крышка
- Соответствие стандартам IEC и UL/CSA
- Варианты монтажа:
 - винтовой крепеж;
 - фиксация на 1 или 2 направляющих DIN 35 мм;
 - фиксация на 1 направляющей DIN 75 мм.

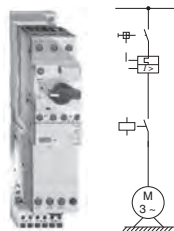

Примечание: напряжение линии и координация КЗ см. MCS Star. Убедитесь, что автоматический выключатель можно установить на номинальный ток двигателя!

Стандартные конфигурации для управления переменного тока

Стандартные двигатели АС-3, 3-фазн.	Макс. ток повреждения I_q 400/415 В	Диапазон регулировки тока двигателя	Ток магнитного размыкания	Пускатели с прямым пуском от сети
[кВт]	Тип 2 [кА]	[А]	[А]	Кат. номер
Корпус С				
–	65	0,10–0,16	2,1	190S-AN®2-CA16C
0,06	65	0,16–0,25	3,3	190S-AN®2-CA25C
0,09	65	0,25–0,40	5,2	190S-AN®2-CA40C
0,18	65	0,40–0,63	8,2	190S-AN®2-CA63C
0,25	65	0,63–1,0	13	190S-AN®2-CB10C
0,55	65	1,0–1,6	21	190S-AN®2-CB16C
0,75	65	1,6–2,5	33	190S-AN®2-CB25C
1,5	50	2,5–4,0	52	190S-AN®2-CB40C
2,2	50	4,0–6,3	82	190S-AN®2-CB63C
4	50	6,3–10	130	190S-AN®2-CC10C
5,5	50	10–16	208	190S-BN®2-CC16C
7,5	50	10–16	208	190S-CN®2-CC16C
Корпус D				
1,5	65	2,5–4,0	52	190S-AN®2-DB40C
2,2	65	4,0–6,3	82	190S-AN®2-DB63C
4	65	6,3–10	130	190S-AN®2-DC10C
5,5	65	10–16	208	190S-BN®2-DC16C
7,5	65	10–16	208	190S-CN®2-DC16C
10	65	14,5–20	260	190S-DN®2-DC20C
11	65	18–25	325	190S-DN®2-DC25C
Корпус F				
15	65	23–32	416	190S-EN®3-FC32C
18,5	65	32–45	585	190S-FN®3-FC45C
22	65	32–45	585	190S-GN®3-FC45C

1 нормально разомкнутый + 1 нормально замкнутый вспомогательные контакты на 140M устанавливаются стандартно. Нормально разомкнутый вспомогательный контакт на 100-C (1 нормально разомкнутый + 1 нормально замкнутый для корпусов F) устанавливаются стандартно.

© Коды напряжения катушек переменного тока см. на с. 1-31. Управляющее напряжение постоянного тока и дополнительные конфигурации по заказу.

Серия 103С, 107С

Пускатели закрытого типа

Выбор продукции

Пускатели с прямым пуском от сети 103С/Реверсивные пускатели 107С

Размер корпуса 2



- Пускатели закрытого типа 103С 107С состоят из автоматического выключателя защиты двигателя 140М, контактора 100-С (103С), соответственно реверсивного контактора 104-С (107С) в ударопрочном литом корпусе IP66.

		Тип	Прямой пуск от сети 103С	Реверсир. 107С
Номиналы АС-3		Координация короткого замыкания Тип 1 I_q	IP66 Литой пластмассовый корпус	
			С многофункциональной пусковой кнопкой START/STOP	
Диапазон регулировки тока двигателя	Стандартные двигатели АС-3, 3-фазн.		Кат. номер	Кат. номер
[А]	[кВт]	[кА]		
0,1–0,16	–	65	103С-09L⊗-CA16X-1М	107С-09L⊗-CA16X-1М
0,16–0,25	0,06	65	103С-09L⊗-CA25X-1М	107С-09L⊗-CA25X-1М
0,25–0,4	0,09	65	103С-09L⊗-CA40X-1М	107С-09L⊗-CA40X-1М
0,4–0,63	0,18	65	103С-09L⊗-CA63X-1М	107С-09L⊗-CA63X-1М
0,63–1,0	0,25	65	103С-09L⊗-CB10X-1М	107С-09L⊗-CB10X-1М
1,0–1,6	0,55	65	103С-09L⊗-CB16X-1М	107С-09L⊗-CB16X-1М
1,6–2,5	0,75	65	103С-09L⊗-CB25X-1М	107С-09L⊗-CB25X-1М
2,5–4,0	1,5	50	103С-09L⊗-CB40X-1М	107С-09L⊗-CB40X-1М
4,0–6,3	2,2	50	103С-09L⊗-CB63X-1М	107С-09L⊗-CB63X-1М
6,3–10	4	65	103С-12L⊗-CC10X-1М	107С-12L⊗-CC10X-1М
10–16	7,5	65	103С-12L⊗-DC16X-1М	107С-12L⊗-DC16X-1М

Автоматические выключатели защиты двигателя серии 140М поставляются отдельно в виде комплекта.

⊗ **Коды напряжения катушек для пускателей закрытого типа**

Приведен неполный кат. номер. Чтобы дополнить кат. номер, в приведенной ниже таблице выберите добавочный код напряжения. Пример: 230 В, 50/60 Гц: **Кат номер 103С-09⊗-CA16X-1М** становится **кат. номером 103С-09KF-CA16X-1М**.

Управление переменного тока для контактора	
Код	Описание
KJ	24 В 50/60 Гц
KF	230 В 50/60 Гц
KN	400 В 50/60 Гц

С прямым пуском от сети 109-С/Реверсивный 105-С

Размер корпуса 1

- Пускатели 109-С в корпусе разработаны с использованием контактора 100-С (9...23/43 А) и электронного защитного реле перегрузки двигателя и устанавливаются в корпус из литого пластика АБС (IP66).
- Защита двигателя может легко расширяться путем добавления модулей с боковым креплением (заказываются отдельно).
- При помощи подходящего модуля с боковым креплением пускатель может подсоединяться к сети (EtherNet или DeviceNet).



Номинальные параметры АС-3		Тип	Прямой пуск от сети 109-С	
Макс. I_e	Стандартные двигатели АС-3, 3 фазы	Реле защиты от перегрузки E1 Plus	IP66 (только EN/IEC) Формованный пластмассовый корпус (198E-A054)	
			При помощи кнопок ПУСК (зеленая) и СТОП (выпуклая красная)	При помощи кнопки СБРОС (синяя)
[А]	[кВт]	Диапазон настройки тока двигателя [А]	Кат. номер ★	Кат. номер ★
9	4	1,0...5,0	109-C09V®E1C-1	109-C09V®E1C-7
9	4	3,2...16	109-C09V®E1D-1	109-C09V®E1D-7
12	5,5	3,2...16	109-C12V®E1D-1	109-C12V®E1D-7
16	7,5	3,2...16	109-C16V®E1D-1	109-C16V®E1D-7
23	11	5,4...27	109-C23V®E1E-1	109-C23V®E1E-7

★ Для поликарбонатного корпуса заменить ...V... на ...K...

Размер корпуса 2

- Пускатели 105-С в корпусе используют реверсивные контакторы 104-С и полупроводниковые реле перегрузки 193.
- Эти реверсивные пускатели (9...23 А) оснащаются «двойной» блокировкой, которая объединяет механическую и электрическую блокировку в одном блоке.
- Поликарбонатный корпус



Номинальные параметры АС-3		Тип	Прямой пуск от сети 109-С	Реверс 105-С
Макс. I_e	Стандартные двигатели АС-3, 3 фазы	Реле защиты от перегрузки E1 Plus	IP66, большой формованный пластиковый корпус (198E-C254)	
			С кнопкой ПУСК/СТОП Многофункциональная пусковая кнопка (2 функции) и сброс	С кнопкой ПУСК/СТОП Многофункциональная пусковая кнопка (3 функции) и сброс
[А]	[кВт]	Диапазон настройки тока двигателя [А]	Кат. номер	Кат. номер
9	4	1,0...5,0	109-C09L®E1C-1M-7	105-C09L®E1C-1M-7
9	4	3,2...16	109-C09L®E1D-1M-7	105-C09L®E1D-1M-7
12	5,5	3,2...16	109-C12L®E1D-1M-7	105-C12L®E1D-1M-7
16	7,5	3,2...16	109-C16L®E1D-1M-7	105-C16L®E1D-1M-7
23	11	5,4...27	109-C23L®E1E-1M-7	105-C23L®E1E-1M-7
30	15	9...45	109-C30L®E1F-1M-7	-
37	18,5	9...45	109-C37L®E1F-1M-7	-
43	22	9...45	109-C43L®E1F-1M-7	-

Принадлежности для электронных реле защиты двигателя см. с. 1-67

© Указанный каталожный номер неполон. Выберите код напряжения из таблицы на с. 1-50

Серия 141A

Система монтажа

Обзор линейки изделий

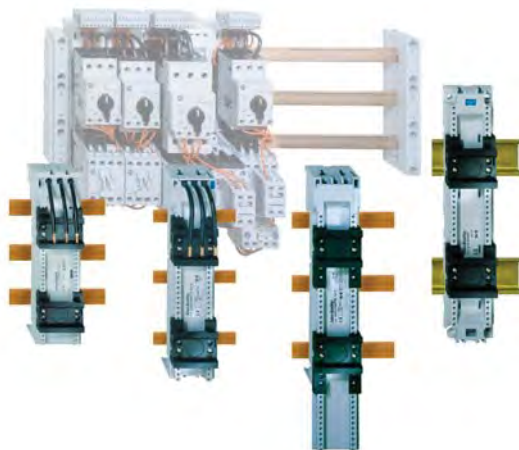



Система монтажа

Серия	141A
Тип	Система монтажа
Конструктивные особенности	<ul style="list-style-type: none"> • Шинные модули ISO MCS – для максимальной безопасности. Защита пальцев даже при снятых фидерах нагрузки • Стандартные шинные модули MCS – электронное решение • Модули автоматических выключателей – для автоматических выключателей 140U/140M до 630 A • Монтируемые модули MCS – для монтажа на колпаковую направляющую или для винтового монтажа • Межфидерные расстояния отвечают требованиям UL 508A <p>Программное обеспечение MCS Star – простая настройка пускателя по стандартам IEC и UL/CSA</p>
Опции монтажа:	
Монтаж шины по ISO	✓
Стандартный монтаж шины	✓
Монтаж на панель	✓
Стандарты/сертификаты	CE, UL, CSA
Выбор продукции	с. 1-53

Шинные модули ISO MCS

- Защита пальцев со снятыми фидерами нагрузки
- Испытательное положение с изолированным контуром нагрузки
- Состоит из адаптерной платы, на которой размещаются компоненты фидеров нагрузки, и шинного модуля, вставляемого в токоведущие шины
- Предпочтительно для использования со штекером управления (заказывается отдельно)
- Модули с проводами питания – длина оптимизирована для автоматических выключателей защиты двигателей MCS 140M
- Модули без подключения проводов – крепятся посредством соединительных клипс, образуя платформы большего размера
- Для вставного монтажа на токоведущие шины 12, 15, 20, 25, 30 мм толщиной 5/10 мм



	Описание	Номинальный тепловой ток I_{th} [A]	Ширина [мм]	Направляющие	PQ	Кат. номер
	Шинный модуль ISO MCS высотой 200 мм • Универсальные колпаковые направляющие	32	45	2	★	141A-SS45RR25
			54		★	141A-SS54RR25
		63	54		★	141A-SS54RR45
			63		1	141A-SS63RR45
		Без электрических подключений	45	★	141A-SS45R	
			54	1	141A-SS54R	
	Шинный модуль ISO MCS высотой 260 мм • Универсальные колпаковые направляющие	32	45	2	1	141A-SM45RS25
			54			141A-SM54RS25
		63	54			141A-SM54RS45
			63			141A-SM63RS45
		Без электрических подключений	45	141A-SM45S		
			54	141A-SM54S		
		63	141A-SM63S			
			Распорные модули для шинных модулей ISO MCS Для создания зазоров 9 мм между фидерами нагрузки – например, для улучшения охлаждения. В комплект входят соединительные клипсы.			
	Микропереключатель с подключением проводов 1 норм. замк. контакт Для последовательного соединения с катушками контакторов. Выпадает при вынимании адаптерной платы.					10

★ Можно заказывать упаковками по 10 шт. Добавьте букву **M** в конце каталожного номера (пример: **141A-SS45RM**).
 PQ = Количество в упаковке

Серия 141А





Система монтажа

Выбор продукции

Стандартные шинные модули ISO MCS

- Модули крепятся непосредственно на токоведущие шины
- Подходят для использования с управляющей вставкой
- Модули с номинальным током обеспечивают ток нагрузки при помощи проводов или клемм
- Используя соединительные зажимы, можно составлять модули в большие платформы
- Для установки на токоведущие шины толщиной 12, 15, 20, 25, 30 мм x 5/10 мм





	Описание	Номинальный тепловой ток I_{th} [А]	Ширина [мм]	Рейка (и)	Кол-во в упаковке	Кат. номер		
	Стандартные модули для токоведущих шин с проводами – небольшая длина Высота с электрическими проводами составляет 160 мм Для использования с каталожным номером 141А-СТУ3, компактные опоры для токоведущих шин Цилиндрические направляющие: R = Цилиндрическая направляющая, специфичная для MCS	32	45	1R	1	141А-CC45R32		
		63	54			141А-CC54R63		
		Без электрических соединений (например, для реверс. пускателей)	45	1R	1	141А-CC45R		
	Стандартный модуль для токоведущих шин MCS высотой 200 мм • Универсальная цилиндрическая направляющая(е) 1M = металлическая рейка	32	45	2	★	141А-GS45RR25		
			54			★	141А-GS54RR25	
			63			★	141А-GS54RR45	
		125 (для 140-CMN)	90	1M	1	141А-GS90M125		
			180			141А-GS270M125		
			270			141А-GS270M125		
		125 125	180	1M	1	141А-GS180M125H		
		Без электрических соединений (например, для реверс. пускателей)	45	1	★	141А-GS45R		
			54			141А-GS54R		
			72			141А-GS72S		
81	141А-GS81S							
	Стандартный модуль для токоведущих шин MCS высотой 260 мм • Универсальная цилиндрическая направляющая(ие)	32	45	2		141А-GM45RS25		
			54			141А-GM54RS25		
		63	54	1		141А-GM54RS45		
			63			141А-GM63RS45		
		Без электрических соединений (например, для реверс. пускателей)	45	1		141А-GM45S		
			54			141А-GM54S		
			63			141А-GM63S		
			81			141А-GM81S		
			Стандартный модуль для токоведущих шин MCS с клеммами высотой 200 мм • Универсальная цилиндрическая направляющая(ие) • Для крепления различных компонентов Стандартный модуль для токоведущих шин MCS с клеммами высотой 260 мм • Универсальная цилиндрическая направляющая(ие) • Для крепления различных компонентов	25	45	1	★	141А-FS45S25
					54			141А-FS54S63
63	63				141А-FS63S63			
	72				141А-FS72S63			
25	45			1		141А-FM45SS25		
	54					141А-FM54SS63		
	63					63	141А-FM63SS63	
						72	141А-FM72SS63	
81	141А-FM81SS63							
	Проставочный модуль Для размещения нагрузочных фидеров под 9 мм, например, для улучшения охлаждения. Включает соединительные зажимы.						10	141А-AS9B

★ Можно заказывать упаковками по 10 шт. Добавьте букву **M** в конец каталожного номера (Пример: 141А-GS45RM).

Стандартные шинные модули MCS >100 А

- Шинные модули >100 А монтируются на шины с помощью винтов
- Ходовые гайки для согласования положений крепления компонентов
- Варианты с верхним или нижним расположением клемм
- Для монтажа компонентов с номинальным током 100 А (фидеры питания и нагрузки)
- Для монтажа на токоведущие шины толщиной 12, 15, 20, 25, 30 мм x 5/10 мм



	Описание	Номинальный тепловой ток I_{th} [А]	Ширина [мм]	Кат. номер
	Стандартный шинный модуль с верхним расположением клемм Высота 222 мм С расположенными наверху клеммами для электрического подключения Сечение провода 70 мм ² (2/0 AWG) Универсальный монтаж с помощью ходовых гаек (M4)	200	108	141A-FS108V200T
	Стандартный шинный модуль с верхним расположением клемм Высота 320 мм С расположенными наверху клеммами для электрического подключения Сечение провода 120 мм ² (250 MCM) Универсальный монтаж с помощью ходовых гаек (M4)	250	110	141A-FL110 V250T
	Стандартный шинный модуль с гибкими проводами для электрического подключения Для использования с автоматическим выключателем серии 140U (корпус H) Для использования с автоматическим выключателем серии 140M (корпус H) Межфидерные расстояния отвечают требованиям UL 508A	125	90	141A-CUH125T
		125	90	141A-CUH125B
	Стандартный шинный модуль с задними соединительными штырьками для электрического подключения Для использования с автоматическими выключателями серии 140U (корпус J, K или L) Для использования с автоматическими выключателями серии 140M (корпус J, K или L) Межфидерные расстояния отвечают требованиям UL 508A	250 (корпус J)	105	141A-CUJ250
		630 (корпуса K и L)	140	141A-CUL600

Серия 141A

Система монтажа

Выбор продукции

Монтажные модули MCS

- Модули (на которых размещаются компоненты фидеров нагрузки) для винтового монтажа или фиксации на колпаковые направляющие DIN.
- Штекер управления (заказывается отдельно)
- Три размера модуля для 2- и 3-компонентных пускателей.
- С помощью соединительных клипс модули могут образовывать более крупные платформы (см. принадлежности)
- Модули с клеммой защитного заземления для подключения проводов двигателя в т. ч. заземления (только для монтажа на колпаковые направляющие).







Модули с 2 направляющими

	Описание	Ширина [мм]	Кат. номер
	Монтажный модуль MCS высотой 228 мм • Универсальные колпаковые направляющие • Предпочтительно для 2-компонентных пускателей	45	141A-WS45RR
		54	141A-WS54RR
	Монтажный модуль MCS высотой 283 мм • Универсальные колпаковые направляющие • Предпочтительно для 3-компонентных пускателей с реле перегрузки 193-ED/EE	45	141A-WM45RR
		54	141A-WM54RR
	Монтажный модуль MCS высотой 333 мм • Универсальные колпаковые направляющие • Предпочтительно для 3-компонентных пускателей с реле перегрузки 193-EC	45	141A-WL45RR
		54	141A-WL54RR

Компоненты токоведущей шины

	Описание	PQ			Кат. номер	
	Плавкий предохранитель NH Верхнее или нижнее подключение Размер 00 для вставки в шины толщиной 5, 10 мм и двойной T-образной шины. Для вставки в шины толщиной 5 мм требуется комплект переоснащения 141A-NFAFR5 (размеры 1 и 2). Размер 3 только для вставки в шины толщиной 10 мм и двойной T-образной шиной.	Размер 00 200x106 мм	70 мм ²	160 A	1	141A-NFD160
		Размер 1 243x184 мм	M10 120 мм ²	250 A	1	141A-NFD250
		Размер 2 288x210 мм	M10 240 мм ²	400 A	1	141A-NFD400
		Размер 3 300x256 мм	M12 240 мм ²	630 A	1	141A-NFD630
	Концевой выключатель Для выключателей с плавким предохранителем NH Сигнализация положения крышки ON/OFF 250 В~/5 А 30 В~/4 А	Размер 00...3			1	141A-NFASNFD
	Клемма с клиновым зажимом Для выключателей с плавким предохранителем NH Принадлежности для подключения	Размер 2 21x15 мм	120– 240 мм ²		1	141A-NFVF2240
		Размер 3 25x20 мм	150– 300 мм ²		1	141A-NFVF3300
	Крышка для кабельных наконечников Для выключателей с плавким предохранителем NH Может крепиться сверху или снизу	Размер 1			2	141A-NFAC1A
		Размер 2			2	141A-NFAC2A
		Размер 3			2	141A-NFAC3A

Компоненты шин, продолжение

	Описание		PQ	Кат. номер
	Опора токоведущей шины – компактная Центральная проставка для контакта 60 мм 3-полюсная с выполненными установочными отверстиями (соответствует шагу для питающих линий согласно UL 508A) Включает торцевую крышку	Токоведущая шина [мм] 12 x 5 или 12 x 10	10	141A-CTU3
	Опора токоведущей шины Центральная проставка для контакта 60 мм 3-полюсная с выполненными установочными отверстиями (соответствует шагу для питающих линий согласно UL 508A)	Токоведущая шина [мм] 12, 20, 30 x 5 или 12, 20, 30 x 10	10	141A-TU3
	Опора токоведущей шины Центральная проставка для контакта 60 мм 3-полюсная с выполненными установочными отверстиями (допущена для использования в параллельных цепях согласно UL 508)	Токоведущая шина [мм] 12...30 x 5 или 12...30 x 10	10	141A-TR3
	Опора токоведущей шины Центральная проставка для контакта 60 мм 4-полюсная с выполненными установочными отверстиями			141A-TR4
	Опора токоведущей шины 1-контактная (соответствует шагу для питающих линий согласно UL 508A) Включает таблички PE и N			141A-TR1
	Опора токоведущей шины с клеммами Центральная проставка для контакта 60 мм Клеммы для электрического подключения 1,5...16 мм ² (#16...6 AWG) 3-контактный	Токоведущая шина [мм] 12...30 x 5 или 12...30 x 10	10	141A-TR3F16
	Торцевая крышка токоведущих шин Предотвращает контакт с оконечностями токоведущей шины и проскальзывание шин. Торцевая крышка может легко зажиматься на опоре токоведущей шины. Для использования с 141A-TR3/-TR4/-TU3	3-полюсный	10	141A-TR3E
		4-полюсный	10	141A-TR4E
	Опора двойной Т-образных токоведущих шин Для двойных Т-образных токоведущих шин Проставка 60 мм (соответствует шагу для питающих линий согласно UL 508A)	3-полюсный	3	141A-T13
		1-полюсный	10	141A-T11
	Торцевая крышка токоведущих шин Предотвращает контакт с оконечностями токоведущих шин и проскальзывание шин. Торцевая крышка может легко зажиматься на опоре токоведущих шин.		4	141A-T13E
	Секция ячейки Подходит для опор двойных Т-образных токоведущих шин 141A-T13 Длина: 2400 мм; допускается укорачивание	48 x 2400 мм	1	141A-BST48
		76 x 2400 мм	1	141A-BST76
	Крышка токоведущей шины Для двойных Т-образных токоведущих шин Длина: 1 м; допускается укорачивание		5	141A-BCT1
	Двойная Т-образная токоведущая шина Длина 2400 мм Токоведущая шина из лужёной меди	Длина: 2400 мм (1250 A)	1	141A-BT11NZ
		Длина: 2400 мм (1600 A)	1	141A-BT12NZ
	Экран токоведущей шины относительно панели Обеспечивает изоляцию между токоведущей шиной и панелью (требуется для питающих цепей согласно UL 508A). Для использования с каталожным номером Опоры 141A-TU3. 230 x 810 мм	Токоведущая шина [мм] Все	2	141A-BCR





PQ = Количество в упаковке

Серия 141A

Система монтажа

Выбор продукции

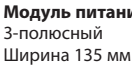
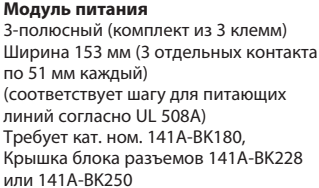
Компоненты шин, продолжение

	Описание	Токоведущая шина [мм]	Кол-во	Кат. номер	
	Модуль питания 3-полюсный Для использования с компактными опорами токоведущей шины, каталожный номер 141A-CTU3 Круглые проводники 6...50 мм ² (10...1/0 AWG) и плоские проводники до 6 x 9 x 0,8 Ширина 54 мм (соответствует шагу для питающих линий согласно UL 508A)	12 x 5 или 12 x 10	1	141A-CVN350	
	Модуль питания 3-полюсный Для использования с компактными опорами токоведущей шины, каталожный номер 141A-CTU3 Круглые проводники 35...150 мм ² (2 AWG...300 MCM) и плоские проводники до 10 x 20 x 1 Ширина 90 мм (соответствует шагу для питающих линий согласно UL 508A)			141A-CVN3150	
	Модуль питания 3-полюсный 6...50 мм ² (10...1/0 AWG) Ширина 54 мм (соответствует шагу для питающих линий согласно UL 508A)	12...30 x 5 или 12...30 x 10 или TT	1	141A-VN370	
	Модуль питания 3-полюсный 35...120 мм ² (2 AWG...250 MCM) Ширина 81 мм (соответствует шагу для питающих линий согласно UL 508A)			141A-VN3120	
	Модуль питания 3-полюсный Ширина 135 мм	95...185 мм ² (3/0 AWG...350 MCM)		141A-VN3185	
		для круглых проводников 120...300 мм ² (250...600 MCM)		141A-VN3300R	
		для плоских проводников до 32 x 20 мм эквивалентно допустимой токовой нагрузке на круглые проводники 300 мм ² (300...600 MCM)		141A-VN3300F	
	Модуль питания 3-полюсный (комплект из 3 клемм) Ширина 153 мм (3 отдельных контакта по 51 мм каждый) (соответствует шагу для питающих линий согласно UL 508A) Требует кат. ном. 141A-BK180, Крышка блока разъемов 141A-BK228 или 141A-BK250	для круглых проводников 120...300 мм ² (250...600 MCM)	1	141A-VU3300R	
		для плоских проводников до 32 x 20 мм эквивалентно 300 мм ² (600 MCM)		141A-VU3300F	
	Отдельные клеммы Отдельные клеммы для шин питания	2,5...16 мм ² (#14...6 AWG)	12...30 x 5 12...30 x 10	25	141A-VS116 141A-VS216
		4...35 мм ² (#12...2 AWG)	12...30 x 5 12...30 x 10	25	141A-VS135 141A-VS235
		16...70 мм ² (#6...2/0 AWG)	12...30 x 5 12...30 x 10	25	141A-VS170 141A-VS270
		16...120 мм ² (#6...250 MCM)	12...30 x 10	25	141A-VS2120
		400...800 мм ² 500...750 мм ² 600...900 мм ²	Для использования до: 1600 A	3	141A-VS54136F 141A-VS55121F 141A-VS56421F
	Профильные клеммы Для двойных Т-образных токоведущих шин Для соединения с плоскими токоведущими шинами и гибкими медными токоведущими шинами	600...1200 мм ²	1600 A/2000 A ★	3	141A-VS56436F
		800...1600 мм ²	1600 A/2500 A ★		141A-VS58136F
		1000...2000 мм ²	1600 A/2800 A ★		141A-VS510136F

★ >1600 A только для центрального питания

Компоненты шин, продолжение

	Описание	Токоведущая шина [мм]	Кол-во	Кат. номер
	Крышка блока разъемов Защита пальцев при оснащении токоведущих шин отдельными клеммами. Устанавливается непосредственно на токоведущие шины. Высота: 180 мм, ширина: 54 мм	12...30 x 5 или 12...30 x 10	1	141А-ВК1
	Комплект крышки блока разъемов защита пальцев при поставке токоведущих шин для модуля питания, каталожный номер 141А-VU3300_ Устанавливается непосредственно на токоведущие шины Высота: 200 мм, глубина: 90 мм	180 x 200 x 90	1	141А-ВК180
		228 x 200 x 90		141А-ВК228
		250 x 200 x 90		141А-ВК250
	Компоненты крышек блока разъемов/токоведущей шины нестандартной длины			
	Комплект держателей экрана токоведущей шины	1 для левой, 1 для правой стороны	1	141А-ВКН
	Профиль экрана токоведущей шины	1 x 1,1 м		141А-ВКС
	Профиль экрана верхней/нижней токоведущей шины	2 x 1,1 м		141А-ВКС
	Коннектор токоведущей шины Зазор системы: 5...10 мм Зазор системы: 13...20 мм	12...20 x 5/10	12	141А-ВС3А
		20...30 x 5/10	6	141А-ВС3В
	Крышка экрана токоведущей шины – компактная 160 x 700 мм Накрывает все три токоведущие шины Для использования с компактными опорами токоведущей шины, каталожный номер 141А-СТУ3	12 x 5 или 12 x 10	2	141А-СВСF1
		Держатель экрана токоведущей шины – компактный Требуется по два держателя на одну секцию экрана токоведущей шины Для использования с крышкой экрана токоведущей шины – компакт, каталожный номер 141А-СВСF1	12 x 5 или 12 x 10	10
	Крышка экрана токоведущей шины 200 x 1100 мм Накрывает все три токоведущие шины	12...30 x 5 или 12...30 x 10	2	141А-ВСF1
	Держатель экрана токоведущей шины Требуется по два держателя на одну секцию экрана токоведущей шины	12...30 x 5 или 12...30 x 10	10	141А-ВСF1Н
	Коннекторы двойной Т-образной токоведущей шины Для подключения стоек двойных Т-образных токоведущих шин одинакового размера, ширина: 95 мм	Двойная Т-образная	3	141А-ВС5F
				Коннекторы двойной Т-образной токоведущей шины Для подключения стоек двойных Т-образных токоведущих шин одинакового размера, ширина: 150 мм
	Крышки отдельных контактов токоведущей шины Профильный адаптер для отдельных токоведущих шин, защищающий от поражения электрическим током. Длина: 1 м, допускается укорачивание.	12...30 x 5	10	141А-BS5
		12...30 x 10		141А-BS10
	Направляющие (DIN) – цилиндрические направляющие MCS (пластик) Проскальзывает в крепежные модули и фиксируется винтами. Содержит выемки для MCS-компонентов (предотвращает перемещение компонентов при использовании вертикальной токоведущей шины).	45	10	141А-AHR45
		54		141А-AHR54
		63		141А-AHR63
	Управляющая вставка Расцепляющий распределительный блок позволяет быстро и легко отсоединить управляющий провод. Защелкивается на опоре мобильной рейки для устройств. Состоит из держателя вставки, штекеров и гнезд.	8 контактов	1	141А-APC8
		10 контактов		141А-APC10
		12 контактов		141А-APC12
	Держатель управляющей вставки Подходит для использования с 8-, 10- или 12-контактными управляющими вставками.		1	141А-APH
	Соединительный зажим Для соединения оснований крепежных модулей.		50	141А-AK

* Можно заказывать упаковками по 10 шт. Добавьте букву **М** в конец каталожного номера (Пример: **141А-APC8М**).

PQ = Количество в упаковке

Серия 193, 825-P, 809, 813, 814, 817

Защита двигателя

Обзор линейки изделий



Реле защиты от перегрузки

Серия	193-K	193-T1	193-ED	193-EE
Тип	Миниатюрное реле тепловой перегрузки	Биметаллические реле защиты от перегрузки	Электронные реле перегрузки, E1 Plus	
Номинальный ток (диапазон)	0,1–12,5 А	0,1–90 А	0,1–45 А	0,1–800 А
Номинальное рабочее напряжение	690 В	690 В	690 В	690 В~ (IEC)/ 600 В~ (CSA/UL) ★ 1000 В~ (IEC)/ 600 В~ (CSA/UL) ‡
Тип перегрузки	Биметаллическое	Биметаллическое	Полупроводниковое	Полупроводниковое
Класс расцепления (фиксир.)	10 А	10 А	10	–
Класс расцепления (регулir.)	–	–	–	10, 15, 20 или 30
Компенсация наружной температуры	✓	✓	✓	✓
Тип сброса	Автоматически и вручную	Автоматически и вручную	Вручную	Вручную/ автоматически и вручную
Диапазон регулировки	1,5:1	1,5:1	5:1	5:1
Потеря фазы	Нормальное считывание с дифференциальным механизмом	Нормальное считывание с дифференциальным механизмом	Расширенное считывание	Расширенное считывание
Расцепляющий контакт, норм. замк.	✓	✓	✓	✓
Контакт сигнализации, норм. разомк.	✓	✓	✓	✓
Монтируется на контактор	100-K	100-C	100-C	100-C, 100-D
Выбор продукции	См. с. 1-63	См. с. 1-64	См. с. 1-66	См. с. 1-66

★ 193-EE_B, 193-EE_D, 193-EE_E

‡ 193-EE_F, 193-EE_G, 193-EE_H

Реле защиты от перегрузки

				
Серия	193-EC1	193-EC2/-EC3	193-EC5	825-P
Тип	Электронное реле перегрузки E3	E3 Plus Электронное реле перегрузки	Реле с защитой по напряжению и мониторингом потребляемой электроэнергии E3 Plus	Модульная система защиты
Номинальный ток (диапазон)	0,4–5000 А			0,5–5000 А
Номинальное рабочее напряжение	690 В/1000 В ★			690 В/1000 В
Тип перегрузки	На базе микропроцессора			На базе микропроцессора
Класс расцепления (регулир.)	5–30	5–30	5–30	1–600
С компенсацией окружающей температуры	✓	✓	✓	✓
Тип сброса	Автоматически, вручную и дистанционно			Автоматически, вручную и дистанционно
Диапазон регулировки	5:1	5:1	5:1	4:1
Потеря фазы	Регулируемая задержка	Регулируемая задержка	Регулируемая задержка	Выявление дисбаланса
Обратное чередование фаз	–	–	✓	✓
Замыкание на землю	–	Чувствит.	Чувствит.	Остаточн. или чувствит.
Обнаружение перегрузки по току	✓	✓	✓	✓
Обнаружение заклинивания двигателя	✓	✓	✓	✓
Контроль пусков за час	–	–	✓	✓
Обнаружение неполной нагрузки	✓	✓	✓	✓
Дисбаланс тока	✓	✓	✓	✓
Защита от короткого замыкания	–	–	–	✓
Контроль термистора с положительным температурным коэффициентом (PTC)	–	✓	–	✓
Контроль RTD	–	–	–	12-канальный сканер (опция)
Контроль напряжения, мощности и энергии	–	–	✓	–
Настройки предупреждений	✓	✓	✓	✓
Расцепляющий контакт, норм. замк.	✓	✓	✓	✓
Контакт сигнализации, норм. разомк.	–	–	–	✓
Количество выходов	1	2	2	3 (базов.)/7 (с расширением ввода/вывода)
Количество входов	2	4	6	2 (базов.)/5 (с расширением ввода/вывода)
Кол-во аналоговых выходов	–	–	–	1 (с расширением ввода/вывода)
Соответствие ODVA (DeviceNet)	✓	✓	✓	✓
Совместимость с приводами с регулируемой частотой (VFD)	✓	✓	✓	–
Монтируется на контактор	100-C, 100-D			100-D (825-MCM)
Выбор продукции	См. с. 1-70	См. с. 1-70	См. с. 1-70	См. с. 1-73

★ 193-EC_F, 193-EC_G, 193-EC_H

Серия 193, 825-P, 809, 813, 814, 817

Защита двигателя**Обзор линейки изделий****Реле контроля**

						
Серия	809S	813S	813S	814S	814S	817S
Тип	Реле контроля тока	Реле контроля напряжения		Реле коэффициента мощности	Реле мощности (кВт)	Реле контроля термистора с положительным тепловым коэффициентом (PTC)
	Однофазные	Однофазные	Трехфазные	Трехфазные	Трехфазные	Трехфазные
Рабочий диапазон	1–10 А=~/	2–500 В=~/	110–690 В~	1–10 А/380–480 В~ 1–10 А/600–690 В~		–
Управляющее питание	24/48 В=~/	Самопитающийся		Самопитающийся		24/48 В=~/
	115/230 В=~/	Самопитающийся		Самопитающийся		115 В~ 230 В~
Защита от пониженного и повышенного тока	✓	–	–	–	–	–
Защита от пониженного и повышенного напряжения	–	✓	✓	–	–	–
Защита от потери фазы	–	–	✓	–	–	–
Дисбаланс фаз	–	–	✓	–	–	–
Обратное чередование фаз	–	–	✓	–	–	–
Защита от пониженной и повышенной активной мощности (кВт)	–	–	–	–	✓	–
Защита от перегрева	–	–	–	–	–	✓
Регулируемая задержка времени	✓	✓	✓	✓	✓	–
Программируемое запираение или запрет на заданном уровне	✓	✓	–	✓	✓	–
Перекидные контакты (SPDT)	1	1	2	1	1	1
Автоматический сброс	✓	✓	✓	✓	✓	✓
Светодиодный индикатор состояния	✓	✓	✓	✓	✓	✓
Размеры:						
Ш: [мм]	22,5	22,5	45	45	45	22,5
Н: [мм]	80	80	80	80	80	80
Д: [мм]	99,5	99,5	99,5	99,5	99,5	99,5
Выбор продукции	См. с. 1-75					

Миниатюрные биметаллические реле перегрузки 193-K

- Стандартная защита для двигателей переменного и постоянного тока
- Защита от перегрузки – класс размыкания 10 A
- Вспомогательный переключатель (1 норм. разомк. и 1 норм. замк.)
- Чувствительность потери фазы
- Кнопка ручного/автоматического сброса
- Кнопка «Тест/Стоп»
- Индикатор расцепления



Монтируется на контактор	Диапазон настройки [A] * ‡	Предохранитель серии gL, макс. номинальный ток [A] Тип координации IEC		Кат. номер
		Тип 1	Тип 2	
100-K05 – 100-K12	0,10–0,16	35	1	193-KA16
	0,16–0,25	35	1	193-KA25
	0,25–0,40	35	2	193-KA40
	0,35–0,50	35	2	193-KA50
	0,45–0,63	35	2	193-KA63
	0,55–0,80	35	4	193-KA80
	0,75–1,0	35	4	193-KB10
	0,9–1,3	35	6	193-KB13
	1,1–1,6	35	6	193-KB16
	1,4–2,0	35	10	193-KB20
	1,8–2,5	35	20	193-KB25
	2,3–3,2	35	20	193-KB32
	2,9–4,0	35	20	193-KB40
100-K09 – 100-K12	3,5–4,8	35	20	193-KB48
	4,5–6,3	35	20	193-KB63
100-K09 – 100-K12	5,5–7,5	35	20	193-KB75
	7,2–10,0	35	20	193-KC10
100-K12	9,0–12,5	35	20	193-KC12

* Чтобы выбрать диапазон настройки для использования в пускателях Y-Δ, умножьте номинальный рабочий ток двигателя на коэффициент 0,58.

‡ Для двигателей с сервисным фактором 1,15 и выше используйте полный ток нагрузки по заводской табличке двигателя. Для двигателей с сервисным фактором 1,0 используйте 90% от полного тока нагрузки по заводской табличке двигателя.

Серия 193-T1

Защита двигателя

Выбор продукции

Биметаллические реле перегрузки 193-T1

- Защита от перегрузки – класс размыкания 10/10 А
- Защита от потери фазы
- Компенсация наружной температуры
- Вспомогательные контакты (1 норм. разомк. и 1 норм. замк.)
- Можно выбрать ручной или автоматический сброс
- Функция тестирования для вспомогательных контактов
- Кнопка останова
- Индикатор расцепления
- Дополнительная катушка дистанционного сброса и принадлежности для внешнего сброса









Для использования с *	Диапазон настройки [А] ‡§	Предохранитель серий gL/gG, макс. ток [А] 50 кА, 690 В~ Координация IEC/EN 60947-4-1		Кат. номер
		Тип 1	Тип 2	
100-C09...100-C23	0.1...0.16	50	—	193-T1AA16
	0.16...0.25	50	—	193-T1AA25
	0.25...0.40	50	2	193-T1AA40
	0.35...0.50	50	2	193-T1AA50
	0.45...0.63	50	2	193-T1AA63
	0.55...0.80	50	4	193-T1AA80
	0.75...1.0	50	4	193-T1AB10
	0.90...1.3	50	6	193-T1AB13
	1.1...1.6	50	6	193-T1AB16
	1.4...2.0	50	10	193-T1AB20
	1.8...2.5	50	16	193-T1AB25
	2.3...3.2	50	16	193-T1AB32
	2.9...4.0	50	16	193-T1AB40
	3.5...4.8	50	16	193-T1AB48
4.5...6.3	50	20	193-T1AB63	
5.5...7.5	50	25	193-T1AB75	
7.2...10	50	25	193-T1AC10	
9.0...12.5	50	35	193-T1AC12	
100-C12...100-C23	11.3...16	50	35	193-T1AC16
100-C16...100-C23	15...20	80	40	193-T1AC20
	17.5...21.5	80	50	193-T1AC21
100-C23	21...25	80	50	193-T1AC25
100-C30...100-C37	15...20	80	40	193-T1BC20
	17.5...21.5	80	50	193-T1BC21
	21...25	80	50	193-T1BC25
	24.5...30	100	63	193-T1BC30
100-C37	29...36	125	63	193-T1BC36
	33...38	125	63	193-T1BC38
100-C43...100-C55	17...25	100	50	193-T1CC25
	24.5...36	125	80	193-T1CC36
	35...47	160	100	193-T1CC47
100-C55	45...60	В подготовке		193-T1CC60
100-C60...100-C97	35...47	160	100	193-T1DC47
	45...60	200	125	193-T1DC60
100-C72...100-C97	58...75	200	125	193-T1DC75
	72...90	250	160	193-T1DC90

Температурные реле перегрузки, продолжение

Для использования с *	Диапазон настройки [A] #§	Предохранитель серий gL/gG, макс. ток [A] 50 кА, 690 В~ Координация IEC/EN 60947-4-1		Кат. номер
		Тип 1	Тип 2	
Требуется отдельный монтаж (монтаж на панель)	35–47	160	100	193-T1DC47P
	45–60	200	125	193-T1DC60P
	58–75	200	125	193-T1DC75P
	72–90	250	160	193-T1DC90P

- * Реле перегрузки серии 193-T1 не должны использоваться с традиционными контакторами постоянного тока. Используйте электронные контакторы постоянного тока.
- ‡ Чтобы выбрать диапазон настройки для использования в пускателях Y-Δ, умножьте номинальный рабочий ток двигателя на коэффициент 0,58.
- § Для двигателей с сервисным фактором 1,15 и выше используйте полный ток нагрузки по заводской табличке двигателя. Для двигателей с сервисным фактором 1,0 используйте 90% от полного тока нагрузки по заводской табличке двигателя.

Добавочные модули

	Описание	Для использования с	PQ	Кат. номер
	Адаптер для монтажа на панель/ направляющую DIN Для отдельного монтажа реле перегрузки Фиксируется на верхней колпаковой направляющей 35 мм	193-T1AA, 193-T1AB, 193-T1AC, 193-T1BC	1	193-T1APM
	Резьбовой адаптер Для винтового монтажа адаптера панели 193-T1APM (по 1 на адаптер)	193-T1APM	10 ★	140M-C-N45
	Катушка дистанционного сброса Для дистанционного сброса реле перегрузки 193-K и 193-T1	193-K, 193-T1 (не для 193-T1DC_P)	1	193-T1R⊗
	Кнопка внешнего сброса Для областей применения с закрытым, сквозным сбросом. Металлическая конструкция, IP66, без подсветки. Дополнительные типы см. в информации 800F.	Все	1	800FM-R611
	Шток сброса Длина 142 мм, регулируется в диапазоне 141–159 мм	Все	1	800F-ATR08
	Адаптер сброса Расширяет целевую область сброса при использовании внешнего сброса	193-K, 193-T1 (не для 193-T1DC_P)	1	193-RA3

- ★ Заказывается только в целых упаковках, без дробления.
- PQ = Количество в упаковке

⊗ Коды напряжения катушек для катушек дистанционного сброса

[В]	24	48	110	120	125	220–240
50 Гц	–	–	D	–	–	–
60 Гц	–	–	–	D	–	–
50/60 Гц	KJ	KY	–	–	–	KF
Пост. ток	ZJ	ZY	ZD	–	ZS	–

Серия 193-ED, 193-EE

Защита двигателя**Выбор продукции****Электронные реле перегрузки E1 Plus – 193-ED, 193-EE**

- Самопитаемые
- Быстрая защита от потери фазы
- Широкий диапазон регулирования (5:1)
- Вставные литые силовые разъемы
- 1 норм. разомк. и 1 норм. замк. изолированные вспомогательные контакты (B600, AC-15)
- Низкое потребление энергии (150 мВт)
- Компенсация наружной температуры
- Визуальная индикация отключения
- Дополнительные принадлежности для расширения функциональности



Стандартный вариант



Транзитный вариант

Описание	Монтируется на контактор	Диапазон регулировки [A]	Кат. номер		
Трехфазные устройства 193-ED					
<ul style="list-style-type: none"> • Диапазон тока 0,1–45 А • Фиксированный класс размыкания (10) • Сброс вручную 	100-C09 – 100-C23	0,1–0,5	193-ED1AB		
		0,2–1,0	193-ED1BB		
		1,0–5,0	193-ED1CB		
		3,2–16	193-ED1DB		
		5,4–27	193-ED1EB		
		5,4–27	193-ED1ED		
<ul style="list-style-type: none"> • Диапазон тока 1–27 А • Фиксированный класс размыкания (10) • Сброс вручную 	100-C30 – 100-C43	9–45	193-ED1FD		
		1,0–5,0	193-ED1CP		
		3,2–16	193-ED1DP		
		5,4–27	193-ED1EP		
		Трехфазные устройства 193-EE			
		<ul style="list-style-type: none"> • Диапазон тока 0,1–800 А • Выбираемый класс размыкания (10, 15, 20 и 30) • Можно выбрать ручной или ручной/автоматический сброс 	100-C09 – 100-C23	0,1–0,5	193-EEAB
0,2–1,0	193-EEBB				
1,0–5,0	193-EECB				
3,2–16	193-EEDB				
5,4–27	193-EEEB				
5,4–27	193-EEED				
100-C30 – 100-C43	9–45		193-EEFD		
	5,4–27		193-EEEE		
	9–45		193-EEFE		
	18–90		193-EEGE		
	60–120		193-EEVE		
	60–120 ★		193-EEVF		
100-D115 – 100-D180	30–150 ★		193-EEHF		
	40–200 ★		193-EEJF		
	40–200 ★		193-EEJG		
100-D210 – 100-D420	60–300 ★		193-EEKG		
	100–500 ★	193-EELG			
100-D210 – 100-D420	100–500 ★	193-EELG			
100-D630 – 100-D860	120–600 ★	193-EEMH			
100-D630 – 100-D860	160–800 ★	193-EENH			
<ul style="list-style-type: none"> • Диапазон тока 1–27 А • Выбираемый класс размыкания (10, 15, 20 и 30) • Можно выбрать ручной или ручной/автоматический сброс 	Монтаж на панель/ направляющую DIN, транзитное подключение	1,0–5,0	193-EECP		
		3,2–16	193-EEDP		
		5,4–27	193-EEEP		





★ Номинальное рабочее напряжение IEC: 1000 В~

Электронные реле перегрузки E1 Plus – 193-ED, 193-EE, продолжение

Описание	Коэффициент трансформации тока	Диапазон регулировки [A]	Кат. номер
Трехфазные устройства 193-EE_Z для использования с внешними трансформаторами тока (193-СВСТ_)			
<ul style="list-style-type: none"> Диапазон тока 30–800 А Выбираемый класс размыкания (10, 15, 20 и 30) Можно выбрать ручной или ручной/автоматический сброс Требуется по одному внешнему трансформатору тока на каждую фазу (не входит в комплект поставки) (Параметры реле защиты, ток вторичной обмотки 5 А нагрузка вторичной обмотки 0,1 ВА (только реле перегрузки) точность >= 2% в рабочем диапазоне) Требуется панельный адаптер 193-EPB 	150:5	30–150	193-EEHZ
	200:5	40–200	193-EEJZ
	300:5	60–300	193-EEKZ
	400:5	80–400	193-EEWZ
	500:5	100–500	193-EELZ
	600:5	120–600	193-EEMZ
	800:5	160–800	193-EENZ

Описание	Монтируется на контактор	Диапазон регулировки [A]	Кат. номер
Однофазные устройства 193-EE			
<ul style="list-style-type: none"> Диапазон тока 1–90 А Выбираемый класс размыкания (10, 15, 20 и 30) Можно выбрать ручной или ручной/автоматический сброс 	100-C09 – 100-C23	1,0–5,0	193S-EEPБ
		3,2–16	193S-EERБ
		5,4–27	193S-EESB
	100-C30 – 100-C43	9–45	193S-EETD
	100-C60 – 100-C97	18–90	193S-EEUE
<ul style="list-style-type: none"> Диапазон тока 1–27 А Выбираемый класс размыкания (10, 15, 20 и 30) Можно выбрать ручной или ручной/автоматический сброс 	Монтаж на панель/направляющую DIN, транзитное подключение	1,0–5,0	193S-EEPP
		3,2–16	193S-EERP
		5,4–27	193S-EESP

Принадлежности для реле перегрузки

	Описание	Для использования с	PQ	Кат. номер
	Адаптер для монтажа на панель/направляющую DIN Для отдельного монтажа – можно монтировать на колпаковую направляющую EN 50 022-35	193-ED1_B, 193-EE_B, 193S-EE_B, 193-EE_Z 193-ED1_D, 193-EE_D, 193S-EE_D 193-EE_E, 193S-EE_E	1	193-EPБ 193-EPD 193-EPE
	Экран регулировки тока Предотвращает случайное нарушение регулировки тока. Заказывается только в целых упаковках, без дробления.	193-ED (все), 193-EE (все)	10	193-BC8
	Адаптер внешнего сброса Для областей применения с закрытым, сквозным сбросом. Используйте с внешней кнопкой сброса.	193-ED (все), 193-EE_B, 193-EE_D, 193-EE_E, 193-EE_P, 193-EE_Z	1	193-ERA
	Кнопка внешнего сброса Для областей применения с закрытым, сквозным сбросом. Металлическая конструкция, IP66, без подсветки. Дополнительные типы см. в информации 800F.	Все	1	800FM-R611
	Шток сброса Длина 142 мм, регулируется в диапазоне 141–159 мм	Все	1	800F-ATR08

PQ = Количество в упаковке

Защита двигателя

Принадлежности







Аксессуары для реле перегрузки, продолжение

	Описание	Для использования с	Кат. номер
	Модуль E1 Plus DeviceNet и защитный модуль Передаёт данные диагностики двигателя через DeviceNet, имеет дополнительный ввод/вывод и обеспечивает расширенные возможности защиты двигателя. ‡	193-EE (все), 193-EE (все)	193-EDN
	Модуль E1 Plus EtherNet/IP и защитный модуль Передаёт данные диагностики двигателя через EtherNet/IP, имеет дополнительный ввод/вывод и обеспечивает расширенные возможности защиты двигателя. ‡		193-ETN
	Модуль E1 Plus PROFIBUS и защитный модуль Передаёт данные диагностики двигателя через PROFIBUS, имеет дополнительный ввод/вывод и обеспечивает расширенные возможности защиты двигателя. ‡		193-EPRB
	Модуль E1 Plus защиты от замыкания на землю и заклинивания Обеспечивает регулируемую в диапазоне 20 мА – 5 А защиту от замыкания на землю и заклинивания. Также имеет вход для обеспечения дистанционного сброса размыкания. ★‡		193-EGJ
	Модуль E1 Plus защиты от замыкания на землю Обеспечивает регулируемую в диапазоне 20 мА – 5 А защиту от замыкания на землю. Также имеет вход для обеспечения дистанционного сброса размыкания. ★‡		193-EGF
	Модуль E1 Plus защиты от заклинивания Обеспечивает защиту от заклинивания с регулируемым уровнем и задержкой размыкания. Также имеет вход для обеспечения дистанционного сброса размыкания. ‡		193-EJM
	Модуль E1 Plus для датчиков ПТК Имеет клеммы для подключения до шести термисторных датчиков с положительным температурным коэффициентом. Датчики реагируют на фактическую температуру и поэтому повышают уровень защиты двигателя. Также имеет вход для обеспечения дистанционного сброса размыкания. ‡		193-EPT
	Модуль E1 Plus дистанционного сброса Имеет вход для обеспечения дистанционного сброса размыкания. ‡		193-ERR
	Индикатор дистанционной сигнализации E1 Plus Отображает состояние E1 Plus с передней панели, имеет кнопку сброса. Монтируется в стандартную нишу для пусковой кнопки 22 мм. ‡	193-EGF, 193-EJM, 193-EGJ, 193-PTC, 193-ERR (серия В и более поздние)	193-ERID
	Запасные разъемы для кат. номера 193-ERID	193-ERID	193-NCRID

★ Требуется внешний датчик замыкания на землю, кат номер 193-CBCT_.

‡ Можно добавить только один модуль.

Аксессуары для реле перегрузки, продолжение

	Описание	Для использования с	Кат. номер	
	Датчик замыкания на землю • Требуется при использовании либо модуля E1 Plus защиты от замыкания на землю, либо модуля E1 Plus защиты от замыкания на землю/заклинивания • Требуется для защиты от замыкания на землю с реле перегрузки (кат. номер 193-EC3)	20 мм	100-C09 – 100-C37	193-CBCT1
		40 мм	100-C09 – 100-C97	193-CBCT2
		63 мм	100-C09 – 100-C97, 100-D115 – 100-D180	193-CBCT3
		82 мм	100-C09 – 100-C97, 100-D115 – 100-D420	193-CBCT4
	Клемма конфигурации DeviceNet Используется для связи с объектами в сети DeviceNet. В комплект входит соединительный кабель 1 м (193-CB1).	DeviceNet	193-DNCT	
	Соединительный кабель 1 м, провода с цветовой маркировкой	193-DNCT	193-CB1	
	Соединительный кабель 1 м, микроразъем (штырьковый)		193-CM1	
	Катушка дистанционного сброса	24 В~, 50/60 Гц	E1 Plus (серия С и более поздние)	193-EMRJ
		110/120 В~, 50/60 Гц		193-EMRD
		220/240 В~, 50/60 Гц		193-EMRA
		24 В=		193-EMRZ24
		48 В=		193-EMRZ48
		115 В=		193-EMRZ01
	Кабельные наконечники • Комплект из 2 шт. • Класс защиты IP2X по IEC 60529 и DIN 40 050	100-D115, 100-D140, 100-D180, 100-D115E – D180E, 193-EC_F, 193-EE_F	100-DTB180	
		100-D210 – 100-D420, 193-EC_G, 193-EF2C, 193-EE_G	100-DTB420	
		100-D115 – 100-D180, 193-EC_F, 193-EE_F	100-DTC180	
		100-D210 – 100-D420, 193-EC_G, 193-EE_G	100-DTC420	
	Крышки контактов • Класс защиты IP20 по IEC 60529 и DIN 40 050 • Для пускаемых при полном напряжении, реверсивных, двухскоростных и соединяемых по схеме «звезда-треугольник»	100-D630 – 100-D860, 193-EC_H, 193-EE_H	100-DTC860	
		100-D630 – 100-D860, 193-EC_H, 193-EE_H	100-DTCS860	
		100-D115, 100-D140, 100-D180, 193-EC_F, 193-EE_F	100-DL180	
	Кабельные наконечники (UL/CSA), медный корпус Комплект из 3 шт.	100-D210 – 100-D420, 193-EC_G, 193-EE_G	100-DL420	
		100-D630, 100-D860, 193-EC_H, 193-EE_H	100-DL630	
		100-D630, 100-D860, 193-EC_H, 193-EE_H	100-DL860	
		100-D630, 100-D860, 193-EC_H, 193-EE_H	100-DL860	

Примечание: для маркировки материалов, см. с. 1-37.

Серия 193-EC

Защита двигателя**Выбор продукции****Электронные реле перегрузки и контроля тока E3 и E3 Plus**

- Связь через DeviceNet™
- Конфигурации IEC/NEMA
- Считывание среднеквадратического тока
- Однофазные/трехфазные
- Светодиодные индикаторы
- Кнопка «Тест/сброс»
- Регулируемый класс расцепления (5–30)
- Диагностика двигателя



Серия	Кол-во входов	Кол-во выходов	Диагностика РМ	Термистор с положительным температурным коэффициентом (PTC)	DeviceLogix	Замыкание на землю
193-EC1	2	1	✓	–	–	–
193-EC2	4	2	✓	✓	✓	Внутренний (1–5 А)
193-EC3	4	2	✓	✓	✓	Внешний ‡ (20 мА – 5 А)
193-EC5	6	2	✓	–	✓	Внешний ‡ (20 мА – 5 А)

‡ Требуется внешний датчик замыкания на землю, кат номер 193-CBCT_

Электронные реле защиты двигателя 193-EC1 – Прямой монтаж контактора

Монтируется на контактор	Диапазон регулировки [А]		Кат. номер
100-C09 – 100-C23	0,4–2		193-EC1PB
	1–5		193-EC1AB
	3–15		193-EC1BB
	5–25		193-EC1CB
100-C30 – 100-C43	1–5		193-EC1AD
	3–15		193-EC1BD
	5–25		193-EC1CD
	9–45		193-EC1DD
100-C60 – 100-C97	9–45		193-EC1DE
	18–90		193-EC1EE
	28–140	★	193-EC1FF
100-D115 – 100-D180	42–210	★	193-EC1GF
	42–210	★	193-EC1GG
100-D210 – 100-D420	60–302	★	193-EC1HG
	84–420	★	193-EC1JG
	125–630	★	193-EC1KH
100-D630 – 100-D860	172–860	★	193-EC1LH

★ Без кабельных наконечников.
Номинальное рабочее напряжение IEC: 1000 В~.

Электронные реле защиты двигателя 193-EC2 – Прямой монтаж контактора

Монтируется на контактор	Диапазон регулировки [A]	Кат. номер
100-C09 – 100-C23	0,4–2	193-EC2PB
	1–5	193-EC2AB
	3–15	193-EC2BB
	5–25	193-EC2CB
100-C30 – 100-C43	1–5	193-EC2AD
	3–15	193-EC2BD
	5–25	193-EC2CD
	9–45	193-EC2DD
100-C60 – 100-C97	9–45	193-EC2DE
	18–90	193-EC2EE

Электронные реле перегрузки 193-EC3/EC5 – Прямой монтаж на контактор

Монтируется на контактор	Диапазон регулировки [A]	Инф. изд. 193-EC3	Инф. изд. 193-EC5
		Кат. номер	Кат. номер
100-C09 – 100-C23	0,4–2,0	193-EC3PB	193-EC5PB
	1–5	193-EC3AB	193-EC5AB
	3–15	193-EC3BB	193-EC5BB
	5–25	193-EC3CB	193-EC5CB
100-C30 – 100-C43	5–25	193-EC3CD	193-EC5CD
	9–45	193-EC3DD	193-EC5DD
100-C60 – 100-C97	9–45	193-EC3DE	193-EC5DE
	18–90	193-EC3EE	193-EC5EE
100-D115 – 100-D180	28–140	★ 193-EC3FF	193-EC5FF
	42–210	★ 193-EC3GF	193-EC5GF
100-D210 – 100-D420	42–210	★ 193-EC3GG	193-EC5GG
	60–302	★ 193-EC3HG	193-EC5HG
	84–420	★ 193-EC3JG	193-EC5JG
100-D630 – 100-D860	125–630	★ 193-EC3KH	193-EC5KH
	172–860	★ 193-EC3LH	193-EC5LH

★ Без кабельных наконечников.
 Номинальное рабочее напряжение IEC: 1000 В~.

Устройства, монтируемые на панель для использования с внешними трансформаторами тока

Для использования с	Диапазон регулировки [A] ✦	Кат. номер
адаптером 193-ЕСРМ2 для монтажа на панель/направляющую DIN (Адаптер 193-ЕСРМ2 заказывается отдельно.)	9–5000	193-EC1ZZ
		193-EC3ZZ
		193-EC5ZZ

✦ Трансформаторы тока обеспечиваются заказчиком. Чтобы выбрать трансформатор тока, см. таблицу ТТ.

Серия 193-EC



Защита двигателя

Принадлежности

Коэффициент трансформации для корреляции диапазона регулировки тока полной нагрузки

Коэффициент трансформации тока	Диапазон регулировки тока полной нагрузки [A]	Коэффициент трансформации тока	Диапазон регулировки тока полной нагрузки [A]	Коэффициент трансформации тока	Диапазон регулировки тока полной нагрузки [A]
50:5	9–45	300:5	60–302	1200:5	240–1215
100:5	18–90	500:5	84–420	2500:5	450–2250
150:5	28–140	600:5	125–630	5000:5	1000–5000
200:5	42–210	800:5	172–860	–	–

Добавочные принадлежности





	Описание	Для использования с	Кат. номер	
	Клемма конфигурации DeviceNet Используется для связи с объектами в сети DeviceNet. В комплект входит соединительный кабель 1 м (193-CB1). Вместе с кабелем 193-CB1.	DeviceNet	193-DNCT	
	Соединительный кабель 1 м, провода с цветовой маркировкой	193-DNCT	193-CB1	
	Соединительный кабель 1 м, микроразъем (штырьковый) M12	193-DNCT	193-CM1	
	Адаптер для монтажа на панель/комплект крепления на дверь	193-DNCT	193-DNCT-BZ1	
	Адаптер для монтажа на панель/направляющую DIN *	193-EC_B	193-ECPM1	
		193-EC_D, 193-EC_ZZ, 193-EC_ZZ	193-ECPM2	
		193-EC_E	193-ECPM3	
	Интерфейсный модуль ввода AC 110/120 В~, 50/60 Гц	193-EC – все 592-EC – все	193-EIMD	
	Датчик замыкания на землю • Требуется при использовании либо модуля E1 Plus защиты от замыкания на землю, либо модуля E1 Plus защиты от замыкания на землю/заклинивания • Требуется для защиты от замыкания на землю с реле перегрузки (кат. номер 193-EC3)	Макс. ток 45 А Диаметр отверстия 20 мм	100-C09 – 100-C37	193-CBCT1
		Макс. ток 90 А Диаметр отверстия 40 мм	100-C09 – 100-C97	193-CBCT2
		Макс. ток 180 А Диаметр отверстия 63 мм	100-C09 – 100-C97, 100-D115 – 100-D180	193-CBCT3
		Макс. ток 420 А Диаметр отверстия 82 мм	100-C09 – 100-C97, 100-D115 – 100-D420	193-CBCT4
	Кабельные наконечники • Комплект из 2 шт. • Класс защиты IP2X по IEC 60529 и DIN 40 050	100-D115, 100-D140, 100-D180, 100-D115E – D180E, 193-EC_F, 193-EE_F	100-DTB180	
		100-D210 – 100-D420, 193-EC_G, 193-EF2C, 193-EE_G	100-DTB420	
	Крышки контактов • Класс защиты IP20 по IEC 60529 и DIN 40 050 • Для пускаемых при полном напряжении, реверсивных, двухскоростных и соединяемых по схеме «звезда-треугольник»	100-D115 – 100-D180, 193-EC_F, 193-EE_F	100-DTC180	
		100-D210 – 100-D420, 193-EC_G, 193-EE_G	100-DTC420	
		100-D630 – 100-D860, 193-EC_H, 193-EE_H	100-DTC860	
	Фазовые барьеры Комплект из 4 шт.	100-D630 – D860, 193-EC_H, 193-EE_H	100-DPB860	

* Электронное реле защиты двигателя может монтироваться отдельно на колпаковую направляющую EN 50 02-35.

Примечание: для маркировки материалов, см. с. 1-37.





Модульная система защиты 825-P

- Диапазон тока 0,5–5000 А
- Подходит для областей применения с низким и средним напряжением
- Модульная конструкция с возможностью подключения плат
 - платы ввода напряжения
 - расширительных плат ввода/вывода
 - сетевых плат, в т. ч. DeviceNet
 - модуля сканера RTD
- Комплексная защита
- Встроенная клавиатура и двухстрочный ЖКД с подсветкой
- Кнопка «Тест/сброс»
- Светодиоды состояния
- 3 выходных реле
- 2 настраиваемых входа

	Описание		Кат. номер
	Базовый блок Примечание: минимальные требования к полной базовой системе, один базовый блок и один выпрямительный модуль.	120–240 В~/~	825-PD
	Руководство по эксплуатации Поставляется отдельно от базового блока. Обратитесь к своему дилеру.	825-UM004...	
	Выпрямительный модуль	0,5–2,5 А	825-MCM2
		2,5–20 А	825-MCM20
		20–180 А	825-MCM180
		160–630 А	825-MCM630N
	Датчик замыкания на землю	100:1	825-CBCT
	Модуль сканера RTD 12 входных каналов RTD с индивидуальным программированием на 10 Ω медь, 100 Ω никель, 120 Ω никель и 100 Ω платину. Оптоволоконное подключение к базовому блоку. Класс I, раздел 2, группа T48. Используйте оптоволоконный кабель Simplex 62,5/125 μм ST/ST длиной до 500 м (обеспечивается заказчиком).	120/240 В~	825-PR12D
	Плата ввода напряжения Контроль V_A , V_B , V_C и V_N	Линия 300 В~ к нейтрали макс.	★ 825-PVS
	Расширительная плата ввода/вывода (3) входа (4) выходных реле (1) аналоговый выход 4–20 мА	Входы 120 В~	★ 825-PIOD
		Входы 24 В=	825-PIOR
	Сетевая плата DeviceNet Технология DeviceLogix, переключатели адресов узлов, проверена на соответствие ODVA.		
Руководство пользователя DeviceNet Обратитесь к своему дилеру.	825-UM005...		
Сетевая плата Modbus RTU	–		★ 825-PMB

★ По поводу настраиваемых на заводе устройств с дополнительными платами обращайтесь к своему дилеру.

Принадлежности





	Описание	Кат. номер	
	Разъемы М8 Комплект из 3 шт. 4x16x102 мм (125 А макс.) Универсальное применение Масса: 230 г	825-MVM	
	Разъемы М8 Комплект из 3 шт. 4x20x117 мм (180 А макс.) Универсальное применение	825-MVM2	
	Нижние разъемы М6 Комплект из 3 шт. Для монтажа на контакторы 100-D105 и 100-D110 с традиционной катушкой	825-MVS	
	Нижние разъемы М8 Комплект из 3 шт. Для монтажа на обычные контакторы 100-D140, 100-D180 и на контакторы 100-D105E – 100-D180E с электронной катушкой	825-MVS2	
	Экраны клемм <ul style="list-style-type: none"> Комплект из 2 шт. Класс защиты IP10 по IEC 60529 и DIN 40 050 Для пускаемых при полном напряжении, реверсивных, двухскоростных и соединяемых по схеме «звезда-треугольник» 	100-D115	
		100-D115 – 100-D180, 193-FE	100-DTS180
		100-D210 – 100-D420, 193-FE	100-DTS420
	Кабельные наконечники <ul style="list-style-type: none"> Комплект из 2 шт. Класс защиты IP2X по IEC 60529 и DIN 40 050 	100-D115	
		100-D115, 100-D140, 100-D180, 100-D115E – D180E, 193-EC_F, 193-EE_F	100-DTB180
		100-D210 – 100-D420, 193-EC_G, 193-EF2C, 193-EE_G	100-DTB420
	Измеритель поглощения тепла	Для отображения поглощения тепла в, % Требуется расширительная плата ввода/вывода	825-MTUM
Соединительный кабель (запасной) для соединения 825-Р и 825-MCM		825-MCA	



Реле контроля 809S, 813S, 814S, 817S

- Одно- и трехфазные реле контроля напряжения
- Однофазные реле контроля тока
- Реле контроля термисторов
- Реле контроля мощности (кВт)
- Трехфазное реле контроля коэффициента мощности (PF)



Семейство реле контроля состоит из электронных реле защиты двигателей и обеспечивает дополнительные защитные функции высочайшего уровня, легко добавляемые и применяемые к схемам управления двигателями. Реле контроля – экономичные инвестиции в защиту оборудования и минимизация времени простоя. Для удовлетворения требований конкретных областей применения полная линейка изделий позволяет выборочно добавлять защитные функции и для двигателей, и для оборудования.

Тип реле защиты двигателя	Описание	Кат. номер
 Реле контроля тока серии 809S	1–10 А \approx/\sim (1-фазные); управляющее питание 24/48 В \approx/\sim	809S-C1-10A-48
	1–10 А \approx/\sim (1-фазные); управляющее питание 115/230 В \sim	809S-C1-10A-230
 Реле контроля напряжения серии 813S	Однофазные реле контроля напряжения, 2–500 В \approx/\sim ; управляющее питание 24/48 В \approx/\sim	813S-V1-500V-48
	Однофазные реле контроля напряжения, 2–500 В \approx/\sim ; управляющее питание 115/230 В \sim	813S-V1-500V-230
	Трехфазные реле контроля напряжения, 110–115 В \sim	813S-V3-110V
	Трехфазные реле контроля напряжения, 208–240 В \sim	813S-V3-230V
	Трехфазные реле контроля напряжения, 380–415 В \sim	813S-V3-400V
	Трехфазные реле контроля напряжения, 440–480 В \sim	813S-V3-480V
 Реле контроля мощности серии 814S	Трехфазные реле контроля мощности (кВт), 380–480 В \sim и 1–10 А \sim	814S-W3-480V-10A
	Трехфазные реле контроля мощности (кВт), 600–690 В \sim и 1–10 А \sim	814S-W3-690V-10A
	Трехфазные реле контроля коэффициента мощности, 380–480 В \sim и 1–10 А \sim	814S-PF3-480V-10A
	Трехфазные реле контроля коэффициента мощности, 600–690 В \sim и 1–10 А \sim	814S-PF3-690V-10A
 Реле контроля термисторов серии 817S	Реле контроля термисторов, управляющее питание 24/48 В \approx/\sim	817S-PTC-48
	Реле контроля термисторов, управляющее питание 115 В \sim	817S-PTC-115
	Реле контроля термисторов, управляющее питание 230 В \sim	817S-PTC-230

			
Тип изделия	ArmorStart Удалённое управление пуском	ArmorStart Safety Безопасное удалённое управление пуском (Требуется использование предохранительного блока ввода/вывода 1732DS)	ArmorStart LT
Особенности	<ul style="list-style-type: none"> • Пуск на станке • Прямой пуск от сети, прямой пуск в обратном направлении, устройство плавного пуска и частотно-регулируемый привод • Быстроразъёмные соединения для ввода/вывода, связи и двигателя • Опциональное быстроразъёмное подсоединение питания и управления • Светодиодная индикация состояния • Дополнительная клавиатура «Hand/Off/Auto» 	<ul style="list-style-type: none"> • Пуск на станке • Прямой пуск от сети, прямой пуск в обратном направлении и частотно-регулируемый привод • Быстроразъёмные соединения для ввода/вывода, связи и двигателя • Опциональное быстроразъёмное подсоединение питания и управления • Светодиодная индикация состояния • Дополнительная клавиатура «Hand/Off/Auto» 	<ul style="list-style-type: none"> • Пуск на станке • Прямой пуск от сети, прямой пуск в обратном направлении и частотно-регулируемый привод • Быстроразъёмные соединения для ввода/вывода и связи • Опциональное быстроразъёмное подсоединение питания и управления • Светодиодная индикация состояния • Дополнительная клавиатура «Hand/Off/Auto»
Средства соединения	<ul style="list-style-type: none"> • Двойной порт Ethernet с поддержкой Device Level Ring • DeviceNet с DeviceLogix • Поддержка ArmorPoint 	<ul style="list-style-type: none"> • DeviceNet с DeviceLogix 	<ul style="list-style-type: none"> • Двойной порт Ethernet с поддержкой Device Level Ring и DeviceLogix • DeviceNet с DeviceLogix
Номинальная мощность (при питании 400 В~)	Устройства прямого пуска/реверса: 7,5 кВт Устройства плавного пуска: 5,5 кВт Преобразователи частоты: 3 кВт	Блоки прямого пуска/реверса: 7,5 кВт Преобразователи частоты: 3 кВт	Блоки прямого пуска/реверса: 3 кВт Преобразователи частоты: 1,5 кВт
Управляющее напряжение	24 В= / 120 В~ / 240 В~	24 В=	24 В=
Степень защиты корпуса	IP67/IP69K	IP67	IP66
Входы и выходы	4 входа и 2 выхода	4 входа и 2 выхода	6 настраиваемых входов/выходов

Подробную информацию об изделиях см. в каталоге A117 или в онлайн-каталоге на сайте www.ab.com



Серия	150-C	150-F	150-S
Тип	SMC-3	SMC Flex	SMC-50
Диапазон номинальных токов	200–600 В 1–480 А/831 А	200–600 В/690 В † 1–1250 А/1600 А	200–690 В 30–520 А/900 А
Плавный пуск	✓	✓	✓
Линейное ускорение/замедление	–	–	✓
Управление моментом	–	–	✓
Управление насосом	–	✓★	✓
Пуск с токоограничением	✓	✓	✓
Кик-старт	✓	✓	✓
Пуск с двумя темпами разгона	–	✓★	✓
Пуск на полном напряжении	–	✓	✓
Плавный останов	✓	✓	✓
Предустановленная малая скорость	–	✓★	✓
Линейная скорость	–	✓★	–
Интеллектуальное торможение двигателя SMB™	–	✓★	✓
Точный останов	–	✓★	✓
Малая скорость с торможением	–	✓★	✓
Встроенный шунтирующий контактор	✓	✓	–
Встроенная защита двигателя	✓	✓	✓
Связь	–	✓	✓
Измерения	–	✓	✓
Часы реального времени	–	–	✓
Режим энергосбережения	–	–	✓
Программирование клавиатуры/ ЖК-дисплей	–	✓	✓
Соответствие стандартам: Маркировка CE в соответствии с Директивой по низковольтному оборудованию 73/23/EEC, 93/68/EEC	✓	✓	✓
Сертификат CSA (№ файла LR 1234)	✓	✓	✓
В списках UL (№ файла E96956)	✓	✓	✓
Выбор продукции	См. с. 1-78	См. с. 1-80	См. с. 1-82

★ В зависимости от выбранной опции

† для типов 108–1250 А

Серия 150

Устройства плавного пуска

Выбор продукции

Устройства плавного пуска SMC-3

- Диапазон 1–480/831 А
- Плавный пуск
- Пуск с ограничением тока
- Выбираемый кикстарт
- Выбираемый плавный останов
- Встроенная защита от перегрузки
- Встроенный байпасный контактор
- Для подключений в линию и подключений «внутри треугольника»



До 480 В~



Линейное соединение		Соединение треугольником		100–240 В 50/60 Гц Управление	24 В=~/~ Управление
Номинальный ток ★‡	Мощность двигателя при 400 В~ §	Номинальный ток ★‡	Мощность двигателя при 400 В~ §		
[А]	[кВт]	[А]	[кВт]		
1–3	1,1	1,7–5,1	0,55–2,2	150-C3NBD	150-C3NBR
3–9	4	5,1–16	2,2–7,5	150-C9NBD	150-C9NBR
5,3–16	7,5	9,1–27,6	4–11	150-C16NBD	150-C16NBR
6,3–19	7,5	10,9–32,8	4–15	150-C19NBD	150-C19NBR
9,2–27,7	11	14,3–43	5,5–22	150-C25NBD	150-C25NBR
10–30	15	17,3–52	7,5–22	150-C30NBD	150-C30NBR
12,3–37	18,5	21–64	7,5–30	150-C37NBD	150-C37NBR
14,3–43	22	25–74	11–37	150-C43NBD	150-C43NBR
20–60	30	34,6–104	15–55	150-C60NBD	150-C60NBR
28,3–85	45	50–147	22–75	150-C85NBD	150-C85NBR
27–108	55	47–187	90	150-C108NBD	150-C108NBR
34–135	75	59–234	132	150-C135NBD	150-C135NBR
67–201	95–110	116–348	160	150-C201NBD	150-C201NBR
84–251	95–132	145–435	250	150-C251NBD	150-C251NBR
106–317	95–160	183–549	315	150-C317NBD	150-C317NBR
120–361	110–200	208–625	355	150-C361NBD	150-C361NBR
160–480	160–250	277–831	450	150-C480NBD	150-C480NBR





★ Для нормальной работы ток полной нагрузки двигателя и рабочий ток двигателя должны находиться в рабочем диапазоне тока устройства.

‡ Начиная с серии «В», эти блоки можно использовать в подключении «внутри треугольника» с диапазоном тока 1,73х

§ Вычисляется исходя из 350% перегрузки по току при запуске.

Принадлежности для SMC-3

Описание	Норм. разомк.	Норм. замк.	Схема подключения	Кат. номер
 <p>Блоки вспомогательных контактов для бокового монтажа с последовательными обозначениями клемм 1- и 2-контактные Быстрый и простой монтаж без инструментов Только один блок на каждое устройство</p>	1	0		150-CA10
	2	0		150-CA20
	0	1		150-CA01
	1	1		150-CA11

Описание	Для использования с	Кат. номер
 <p>Вентилятор Установка на месте</p>	150-C3...37 ★	150-CF64
 <p>Соединительные модули 140-M Электрическое соединение между SMC-3 и 140-M. Защита двигателя и SMC должны монтироваться отдельно.</p>	Соединяет 140-M-C и 150-C3...25	150-CC25
	Соединяет 140-M-D и 150-C3...25	150-CD25
	Соединяет 140-M-F и 150-C3...37	150-CF45
 <p>Соединительные модули 100-C Электрическое соединение между SMC-3 и 100-C. Контакт и SMC должны монтироваться отдельно.</p>	Соединяет 100-C09...23 и 150-C3...19	150-CI23
	Соединяет 100-C30...37 и 150-C3...37	150-CI37
 <p>Защитный модуль 480 В</p> <p>Защитный модуль 600 В</p>	150-C3...37NB	150-C84
	150-C43...85NB (линия и/или нагрузка)	150-C84P
	150-C3...37NC	150-C86
	150-C43...85NC (линия и/или нагрузка)	150-C86P

Крышки контактов IEC †

	Крышки контактов линии или нагрузки IEC для устройств 108 и 135 А. Защита спереди	150-TC1
	Крышки контактов линии или нагрузки IEC для устройств 201–251 А. Защита спереди	150-TC2
	Крышки контактов линии или нагрузки IEC для устройств 317–480 А. Защита спереди	150-TC3

★ Для устройств выше этого диапазона вентилятор всегда поставляется с устройством.

† В стандартном исполнении поставляется одна крышка с контроллерами SMC-3 от 108–480 А.

Серия 150

Устройства плавного пуска

Выбор продукции

Устройства плавного пуска SMC Flex

- Диапазон 1–1250/1600 А
- Плавный пуск
- Пуск с ограничением тока
- Двойной разгон
- Полное напряжение
- Линейное ускорение
- Опция предварительно заданной малой скорости
- Плавный останов

Опции

- Управление насосом
- Управление торможением



До 480 В~

Линейное соединение *#S		Соединение треугольником *#S		Управление 100–240 В~ 50/60 Гц *	
				Без опции	С опцией управления насосом
Ток двигателя [А]	400 В [кВт]	Ток двигателя [А]	400 В [кВт]	Кат. номер	Кат. номер
1–5	2,2	1,7–8,7	4	150-F5NBD	150-F5NBDB
5–25	11	8,7–43	22	150-F25NBD	150-F25NBDB
8,6–43	22	14,9–74	37	150-F43NBD	150-F43NBDB
12–60	30	20,8–104	55	150-F60NBD	150-F60NBDB
17–85	45	29,4–147	75	150-F85NBD	150-F85NBDB
27–108	55	47–187	90	150-F108NBD	150-F108NBDB
34–135	75	59–234	132	150-F135NBD	150-F135NBDB
67–201	110	116–348	160	150-F201NBD	150-F201NBDB
84–251	132	145–435	250	150-F251NBD	150-F251NBDB
106–317	160	183–549	315	150-F317NBD	150-F317NBDB
120–361	200	208–625	355	150-F361NBD	150-F361NBDB
160–480	250	277–831	450	150-F480NBD	150-F480NBDB
208–625	355	283–850	500	150-F625NBA	150-F625NBAB
260–780	450	300–900	500	150-F780NBA	150-F780NBAB
323–970	560	400–1200	710	150-F970NBA	150-F970NBAB
416–1250	710	533–1600	900	150-F1250NBA	150-F1250NBAB

* Контроллеры, рассчитанные на 108 А и более, не оснащаются наконечниками для проводов линии и нагрузки.

Для нормальной работы ток полной нагрузки двигателя и рабочий ток двигателя должны находиться в рабочем диапазоне тока устройства.

S Категория использования: **5–480 А:** AC-53b; 3-50: 1750/**625–1250 А:** AC-53b; 3,0-50: 3550

* Уменьшенный диапазон управляющего напряжения для устройств от 625–1250 А. См. таблицу конфигурации в разделе «B».

Дополнительные конфигурации

150-F108N B D B

a

a b c

c

Опции	Диапазон напряжения
B	До 480 В~
C	До 600 В~
Z	До 690 В~ (только типы 108–1250 А)

b

Опции	Управляющее напряжение
D	100–240 В~ 50/60 Гц (блоки 5–480 А)
R	24 В~/= (блоки 5–480 А)
E	110/120 В~ (блоки 625–1250 А)
A	230/240 В~ (блоки 625–1250 А)

Опции	Описание
Пустой	Стандарт
B	Управление насосом Обеспечивает плавный разгон и торможение двигателя, уменьшая скачки напряжения, вызываемые пуском и остановом центробежных насосов. Время разгона регулируется в диапазоне 0–30 с, а время останова – 0–120 с.
D	Управление торможением Обеспечивает интеллектуальное торможение электродвигателя (SMB), точный останов (Accu-Stop) и торможение на малой скорости. Цены по запросу.

Принадлежности для SMC Flex

Описание		Кат. номер	
Защитные модули ★			
	Защитный модуль 480 В	5...85 А	150-F84
		90...1250 А	150-F84L
	Защитный модуль 600 В	5...85 А	150-F86
		90...1250 А	150-F86L

Крышки контактов IEC †

	Крышки силовых клемм питания и двигателя для устройств на 108 и 135 А. Защита от прикосновений с лицевой стороны	150-TC1
	Крышки силовых клемм питания и двигателя для устройств на 201...251 А. Защита от прикосновений с лицевой стороны	150-TC2
	Крышки силовых клемм питания и двигателя для устройств на 317...480 А. Защита от прикосновений с лицевой стороны	150-TC3

Модули человеко-машинного интерфейса (HMI)

	Портативные модули человеко-машинного интерфейса (HMI)	ЖК-дисплей, полная цифровая клавиатура §	20-HIM-A3
		ЖК-дисплей, только программатор §	20-HIM-A5
		Расширенные возможности, ЖК-дисплей, полная цифровая клавиатура §	20-HIM-A6
	Модули человеко-машинного интерфейса (HMI), для монтажа на дверь	Дистанционный пульт управления с ЖК-дисплеем и полной цифровой клавиатурой для монтажа на дверь	20-HIM-C3S
		Дистанционный пульт управления с ЖК-дисплеем, только программатор для монтажа на дверь шкафа	20-HIM-C5S
		Расширенные возможности, удалённый (монтаж на панель), ЖК-дисплей, полная цифровая клавиатура	20-HIM-C6S
	Модуль интерфейса оператора (HIM) интерфейсные кабели	Интерфейсный кабель длиной 1 м	20-HIM-H10

Модули связи

	Модули связи (IP30/тип 1)	Коммуникационный адаптер RS485 DF1	20-COMM-S
		Коммуникационный адаптер PROFIBUS™ DP	20-COMM-P
		Коммуникационный адаптер ControlNet™ (коакс. кабель)	20-COMM-C
		Коммуникационный адаптер Interbus™	20-COMM-I
		Коммуникационный адаптер Modbus/TCP	20-COMM-M
		Коммуникационный адаптер DeviceNet™	20-COMM-D
		Коммуникационный адаптер EtherNet/IP™	20-COMM-E
		Коммуникационный адаптер EtherNet/IP™ с двумя портами	20-COMM-ER
		Коммуникационный адаптер HVAC	20-COMM-H
	Коммуникационный адаптер ControlNet™ (оптоволокну)	20-COMM-Q	

Симметричный трансформатор

	Контроль утечки на землю	100:1	825-CBCT
--	---------------------------------	-------	-----------------

★ Один и тот же тип защитного модуля крепится на сторону питающей сети или нагрузки SMC-Flex. Для приложений, требующих защиты как со стороны сети, так и со стороны нагрузки, необходимо заказать два защитных модуля.

† По умолчанию с контроллерами SMC-Flex номиналом 108...480 А поставляется одна крышка блока разъемов.

§ Требуется кабель 20-HIM-H10 для подключения к SMC-Flex.

Серия 150

Устройства плавного пуска

Выбор изделий/принадлежности

Устройства плавного пуска SMC-50

- Полностью полупроводниковое управление
- от 30 до 520/900 А
- Плавный пуск/плавный останов
- Пуск с ограничением тока
- Пуск/останов насоса
- Пуск с управлением моментом
- Кик-старт
- Линейное ускорение, пуск/останов
- Дополнительные карты для расширения функций
- Специальные режимы пуска/останова
- Функция энергосбережения
- Часы реального времени
- Запись событий
- Защитное покрытие печатных плат



Напряжение питания 200–480 В~





Линейное соединение		Соединение треугольником		100...240 В~; 50/60 Гц Управление	24 В= ± Управление
Номинальный ток	Мощность двигателя при 400 В~	Номинальный ток	Мощность двигателя при 400 В~		
[А]	[кВт]	[А]	[кВт]	Кат. номер	Кат. номер
30...90	18,5...45	52...155	30...75	150-SB1NBD	150-SB1NBR
37...110	22...55	65...190	37...90	150-SB2NBD	150-SB2NBR
47...140	30...75	82...242	55...132	150-SB3NBD	150-SB3NBR
60...180	37...90	104...311	75...160	150-SB4NBD	150-SB4NBR
70...210	45...110	122...363	75...200	150-SC1NBD	150-SC1NBR
87...260	55...132	151...450	90...250	150-SC2NBD	150-SC2NBR
107...320	75...160	186...554	110...315	150-SC3NBD	150-SC3NBR
120...361	75...200	210...625	132...355	150-SD1NBD	150-SD1NBR
140...420	90...200	243...727	160...400	150-SD2NBD	150-SD2NBR
174...520	110...250	302...900	200...500	150-SD3NBD	150-SD3NBR

★ Номинальный режим работы (для насосов, компрессоров, элеваторов и коротких транспортёров)
 Категория использования: АС-53а:3.5-10:99-2. При пуске не превышаются: 350% ном. тока двигателя, время пуска 10 секунд, 99% коэффициента нагрузки, два пуска в час при температуре окружающего воздуха 40 °С.
 Для работы в тяжелом режиме (для центробежных вентиляторов, дробилок, миксеров, длинных транспортёров и т.д.) выберите следующее устройство большего размера. Тяжёлый режим характеризуется следующими данными:
 Категория использования: АС-53а:3.5-30:99-1. При пуске не превышаются: 350% ном. тока двигателя, время пуска 30 секунд, 99% коэффициента нагрузки, один пуск в час при температуре окружающего воздуха 50 °С.





Примечание: используйте мастера подбора, чтобы убедиться, что выбранное SMC соответствует требованиям приложения.

± Вскоре поступит в продажу.

Принадлежности для SMC-50

Описание		Кат. номер
Дополнительные модули		
	РТС, Замыкание на землю, дополнительный модуль обратной связи по току	Совместимый порт модуля управления 7 или 8 150-SM2
	Дополнительные модули аналоговых входов и выходов: 2 аналоговых входа (напряжение или ток) и 2 аналоговых выхода (напряжение или ток)	150-SM3
	Дополнительные модули дискретных входов и выходов: 4 входа 100...240 В~ и 3 релейных выходы	Совместимый порт модуля управления 7, 8 или 9 150-SM4
	Модуль конфигурирования параметров (DIP) и поворотные переключатели	150-SM6

Принадлежности для SMC-50, продолжение

	Описание		Кат. номер
Модули человеко-машинного интерфейса (HMI)			
	Портативные модули человеко-машинного интерфейса (HMI)	Расширенные возможности, ЖК-дисплей, полная цифровая клавиатура ★	20-HIM-A6
	Модули человеко-машинного интерфейса (HMI), для монтажа на дверь	Расширенные возможности, удалённый (монтаж на панель), ЖК-дисплей, полная цифровая клавиатура (вкл. кабель длиной 3 м)	20-HIM-C6S
	Модуль интерфейса оператора (HIM) интерфейсные кабели	Интерфейсный кабель длиной 1 м	20-HIM-H10
Модуль преобразователя			
	Модуль контроля трехфазного тока ‡	30...180 А	825-MCM180
		181...520 А §	825-MCM20
	Симметричный датчик контроля утечки на землю	Коэффициент трансформации 100:1 ¶	825-CBCT
Защитные модули ∆♦			
	Защитный модуль 480 В	90...520 А	150-F84L
	Защитный модуль 600 В	90...520 А	150-F86L
Крышки контактов IEC			
	Крышки силовых клемм питания и двигателя для устройств на 90...180 А. Защита от прикосновений с лицевой стороны Защита пальцев IP2X при использовании кабеля 250 MCM	Для использования с 150-SB...	150-STCB

Модули связи

См. принадлежности к SMC-Flex на с. 1-81.

★ Требуется кабель 20-HIM-H10 для подключения к SMC-50.

‡ Используется с кат. ном. 150-SM2 для обеспечения обратной связи по току с SMC-50, при использовании внешнего шунтирующего контактора.

§ Необходимы предоставляемые заказчиком трансформаторы тока с вторичным током 5 А.

¶ Используется с кат. ном. 150-SM2 для обеспечения обратной связи по току заземления.

ПРИМЕЧАНИЕ: Функция распознавания замыкания на землю в SMC-50 предназначена исключительно для целей контроля. Она **не** предназначена для использования в качестве прерывателя цепи при замыкании на землю для защиты персонала в соответствии со статьей 100 Национальных электротехнических норм и правил (NEC). Функция распознавания **не** проходила сертификацию по стандарту UL 1053.

∆ Один и тот же тип защитного модуля крепится на сторону сети и нагрузки SMC-50. Для приложений, требующих защиты как со сети, так и со стороны нагрузки, необходимо заказать два защитных модуля. Настоятельно рекомендуется использовать защитные модули.

♦ Защитные модули не должны располагаться на стороне нагрузки (двигателя) SMC-50, если используется подключение «внутри треугольника» или схема управления насосом, торможением или ускорением/замедлением скорости линейного перемещения.

См. принадлежности к SMC-Flex на с. 1-81.

PowerFlex 4, 4M, 40, 40P, 400, 525, 70, 700, 753

Преобразователи

Обзор линейки изделий

PowerFlex 4, 4M, 40, 40P, 400

Серия	22A...	22F...	22B...	22D...	22C...
Тип	PowerFlex 4	PowerFlex 4M	PowerFlex 40	PowerFlex 40P	PowerFlex 400
Ном. данные при U = 240 В, 1-фазные	0,25–2,2 кВт	0,25–2,2 кВт	0,37–2,2 кВт	Отсутствует	Отсутствует
Ном. данные при U = 200–240 В	0,25–4,0 кВт	0,25–7,5 кВт	0,37–7,5 кВт	0,37–7,5 кВт	2,2–37 кВт
Ном. данные при U = 400–480 В	0,37–4,0 кВт	0,37–11 кВт	0,37–11 кВт	0,37–11 кВт	2,2–250 кВт
Ном. данные при U = 500–600 В	Отсутствует	Отсутствует	0,75–11 кВт	0,75–11 кВт	Отсутствует
Ном. данные при U = 690 В	Отсутствует	Отсутствует	Отсутствует	Отсутствует	Отсутствует
Окружающая температура	IP20 –10 °С – 50 °С	IP20 –10 °С – 50 °С	IP20 –10 °С – 50 °С	IP20 –10 °С – 50 °С	IP20 0 °С – 50 °С
Фильтры ЭМС	Внутренний (1-фазный) Внешний (3-фазный)	Внутренний (1-фазный и 3-фазный)	Внутренний (1-фазный) Внешний (3-фазный)	Внешний (3-фазный)	Внешний (3-фазный)
Стандарты	UL, CE, CSA, C-Tick	UL, CE, CSA, C-Tick	UL, CE, CSA, C-Tick	UL, CE, CSA, C-Tick	UL, CE, CSA, C-Tick
Несущая частота	2–16 кГц	2–10 кГц	2–16 кГц	2–16 кГц	2–10 кГц
Перегрузочная способность	150% в течение 60 с. 200% в течение 3 с.	150% в течение 60 с. 200% в течение 3 с.	150% в течение 60 с. 200% в течение 3 с.	150% в течение 60 с. 200% в течение 3 с.	110% в течение 60 с.
Характеристики управления	– U/f-регулирование – Компенсация скольжения	– U/f-регулирование – Компенсация скольжения	– U/f-регулирование – Компенсация скольжения – Векторное управление без использования датчиков	– U/f-регулирование – Компенсация скольжения – Векторное управление без использования датчиков – регулирование частоты вращения с энкодером	– U/f-регулирование – Компенсация скольжения
Обмен данными	– внутренний RS485 – RTU ведом.	– внутренний RS485 – RTU ведом.	– внутренний RS485 – RTU ведом. – DeviceNet – ControlNet – EtherNet – Profibus – LonWorks	– внутренний RS485 – RTU ведом. – DeviceNet – ControlNet – EtherNet – Profibus – LonWorks	– внутренний RS485 – RTU ведом. – DeviceNet – ControlNet – EtherNet – Profibus – LonWorks
Выбор продукции	С. 1-86, 1-105	С. 1-88, 1-105	С. 1-90, 1-105	С. 1-92, 1-105	С. 1-94, 1-105

PowerFlex 525, 70, 700, 753

Серия	25B...	20A...	20B...	20F...
Тип	PowerFlex 525	PowerFlex 70	PowerFlex 700	PowerFlex 753
Номинальная мощность, при U = 240 В, 1-фазное	0,37–2,2 кВт	Отсутствует	Отсутствует	Отсутствует
Номинальная мощность, при U = 200–240 В	0,37–15 кВт	0,37–15 кВт	0,37–55 кВт	Отсутствует
Номинальная мощность, при U = 400–480 В	0,37–22 кВт	0,37–37 кВт	0,37–132 кВт	0,75–250 кВт
Номинальная мощность, при U = 500–600 В	0,37–22 кВт	0,37–37 кВт	0,37–110 кВт	Отсутствует
Номинальная мощность, при U = 690 В	Отсутствует	Отсутствует	45–132 кВт	Отсутствует
Температура окр. среды	IP20 от –10 °C до 50 °C (70 °C)	IP20 или IP66 0 °C – 50 °C	IP20 0 °C – 50 °C	IP00/IP20/IP54 0 °C – 50 °C
Фильтры ЭМС	Внутренний	Внутренний	Внутренний	Внутренний
Стандарты	UL, CE, CSA, C-Tick, ГОСТ-Р	UL, CE, CSA, C-Tick	UL, CE, CSA, C-Tick	UL, CE, CSA, C-Tick, ГОСТ-Р
Несущая частота	2–16 кГц	2–12 кГц	2–10 кГц	2–12 кГц
Перегрузочная способность	Нормальный режим До 11 кВт 150% в течение 60 с. 200% в течение 3 с. Тяжёлый режим 15–22 кВт 110% в течение 60 с. 150% в течение 3 с.	Нормальный режим 110% – 60 с. 150% – 3 с. Тяжёлый режим эксплуатации 150% – 60 с. 200% – 3 с.	Нормальный режим 110% – 60 с. 150% – 3 с. Тяжёлый режим эксплуатации 150% – 60 с. 200% – 3 с.	Нормальный режим 110% – 60 с. 150% – 3 с. Тяжёлый режим эксплуатации 150% – 60 с. 180% – 3 с.
Характеристики управления	<ul style="list-style-type: none"> – U/f-регулирование – Компенсация скольжения – Бездатчиковое векторное управление – Векторное управление с замкнутым контуром скорости 	<ul style="list-style-type: none"> – U/f-регулирование – Компенсация скольжения – Бездатчиковое векторное управление – Векторное управление скоростью или моментом ориентированное по полю с и без энкодера 	<ul style="list-style-type: none"> – U/f-регулирование – Компенсация скольжения – Бездатчиковое векторное управление – Векторное управление скоростью или моментом ориентированное по полю с и без энкодера 	<ul style="list-style-type: none"> – U/f-регулирование – Компенсация скольжения – Бездатчиковое векторное управление – Векторное управление скоростью или моментом ориентированное по полю с и без энкодера
Связь	<ul style="list-style-type: none"> – Двойной порт EtherNet – DeviceNet – Profibus – ModBus 	<ul style="list-style-type: none"> – DeviceNet – ControlNet – EtherNet – RS485 DF1 – Profibus – LonWorks – HVAC Modbus RTU – ModBus – Metasys – BACnet 	<ul style="list-style-type: none"> – DeviceNet – ControlNet – EtherNet – RS485 DF1 – Profibus – HVAC Modbus RTU – ModBus – Metasys – BACnet 	<ul style="list-style-type: none"> – DeviceNet – ControlNet – EtherNet – RS485 DF1 – Profibus – ModBus – BACnet/IP
Выбор продукции	C. 1-96, 1-105	C. 1-98, 1-105	C. 1-100, 1-105	C. 1-102, 1-105

PowerFlex 4

Преобразователи

Выбор продукции

Преобразователь PowerFlex 4

- 0,25–2,2 кВт при 240 В 1-фазн.
0,25–4 кВт при 400 В 3-фазн.
(также в наличии 240 В и 480 В 3-фазн.)
- U/f-регулирование
- Версии со встроенным тормозным транзистором
- Встроенный модуль связи RS485: позволяет организовать узловые конфигурации (до 4 дополнительных приводов класса PowerFlex 4 на одном сетевом узле)
- Встроенная клавиатура для программирования и локальная светодиодная индикация
- Программирование через DriveExplorer или DriveExecutive (требуется 1203-USB)
- Монтаж без зазоров (между приводами не требуется зазоров)



Типичный двигатель Номиналы		Входное напряжение	Выходной ток привода [А]			Типо-размер	Размеры В х Ш х Г	Кат. номер
[кВт]	[А]		Длит.	60 с.	3 с.			
0,2	1,3	200–240 В 50/60 Гц, 1-фазные, с ЭМС-фильтром, без тормозного транзистора	1,4	2,1	2,8	A	152x80x136	22A-A1P4N113
0,4	1,9		2,1	3,2	4,2	A	152x80x136	22A-A2P1N113
0,75	3,3		3,6	5,4	7,2	A	152x80x136	22A-A3P6N113
1,5	6,1		6,8	10,2	13,6	B	180x100x136	22A-A6P8N113
2,2	8,9		9,6	14,4	19,2	B	180x100x136	22A-A9P6N113
0,2	1,3	200–240 В 50/60 Гц, 1-фазные, без ЭМС-фильтра, без тормозного транзистора	1,4	2,1	2,8	A	152x80x136	22A-A1P4N103
0,4	1,9		2,1	3,2	4,2	A	152x80x136	22A-A2P1N103
0,75	3,3		3,6	5,4	7,2	A	152x80x136	22A-A3P6N103
1,5	6,1		6,8	10,2	13,6	B	180x100x136	22A-A6P8N103
2,2	8,9		9,6	14,4	19,2	B	180x100x136	22A-A9P6N103
0,2	1,3	200–240 В 50/60 Гц, 1-фазные, ЭМС-фильтр, с тормозным транзистором	1,5	2,3	3	A	152x80x136	22A-A1P5N114
0,4	1,9		2,3	3,5	4,6	A	152x80x136	22A-A2P3N114
0,75	3,3		4,5	6,8	9	A	152x80x136	22A-A4P5N114
1,5	6,1		8	12	16	B	180x100x136	22A-A8P0N114
0,2	1,3		200–240 В 50/60 Гц, 1-фазные, без ЭМС-фильтра, с тормозным прерывателем	1,5	2,3	3	A	152x80x136
0,4	1,9	2,3		3,5	4,6	A	152x80x136	22A-A2P3N104
0,75	3,3	4,5		6,8	9	A	152x80x136	22A-A4P5N104
1,5	6,1	8		12	16	B	180x100x136	22A-A8P0N104
0,2	1,3	200–240 В 50/60 Гц, 3-фазные, без ЭМС-фильтра, с тормозным транзистором		1,5	2,3	3	A	152x80x136
0,4	1,9		2,3	3,5	4,6	A	152x80x136	22A-B2P3N104
0,75	3,3		4,5	6,8	9	A	152x80x136	22A-B4P5N104
1,5	6,1		8	12	16	A	152x80x136	22A-B8P0N104
2,2	8,9		12	18	24	B	180x100x136	22A-B012N104
3,7	15,3		17,5	25,5	34	B	180x100x136	22A-B017N104
0,4	1,1		400–480 В 50/60 Гц, 3-фазные, без ЭМС-фильтра, с тормозным транзистором	1,4	2,1	2,8	A	152x80x136
0,75	1,9	2,3		3,5	4,6	A	152x80x136	22A-D2P3N104
1,5	3,5	4		6	8	A	152x80x136	22A-D4P0N104
2,2	5	6		9	12	B	180x100x136	22A-D6P0N104
3,7	8,4	8,7		13,1	17,4	B	180x100x136	22A-D8P7N104

Подробную информацию об изделии см. в публикации 22-TD001....

Опции PowerFlex класса 4

	Кат. номер
Внешний ЭМС-фильтр для кабеля двигателя длиной до 10 м	
ЭМС-фильтр PowerFlex 4, 200–240 В, 3-фазн., 9,5 А, типоразмер «А»	22-RF9P5-AS
ЭМС-фильтр PowerFlex 4/40, 200–240 В, 3-фазн., 21 А, типоразмер «В»	22-RF021-BS
ЭМС-фильтр PowerFlex 4, 400–480 В, 3-фазн., 5,7 А, типоразмер «А»	22-RF5P7-AS
ЭМС-фильтр PowerFlex 4/40, 400–480 В, 3-фазн., 12 А, типоразмер «В»	22-RF012-BS
Внешний ЭМС-фильтр для кабеля двигателя длиной 10–100 м	
ЭМС-фильтр PowerFlex 4, 200–240 В, 1-фазн., 10 А, типоразмер «А»	22-RF010-AL
ЭМС-фильтр PowerFlex 4/40, 200–240 В, 1-фазн., 18 А, типоразмер «В»	22-RF018-BL
ЭМС-фильтр PowerFlex 4, 200–240 В, 3-фазн., 9,5 А, типоразмер «А»	22-RF9P5-AL
ЭМС-фильтр PowerFlex 4/40, 200–240 В, 3-фазн., 21 А, типоразмер «В»	22-RF021-BL
ЭМС-фильтр PowerFlex 4, 400–480 В, 3-фазн., 5,7 А, типоразмер «А»	22-RF5P7-AL
ЭМС-фильтр PowerFlex 4/40, 400–480 В, 3-фазн., 12 А, типоразмер «В»	22-RF012-BL
Внешние модули пользовательского интерфейса	
Монтаж на панель, IP66, полностью числовой ЖКД, кабель 2 м	22-HIM-C2S
Портативный, IP30, полностью числовой ЖКД, кабель 1 м	22-HIM-A3
Комплект крепления, IP20 для использования с 22-HIM-A3	22-HIM-B1
Кабель DSI HIM, 1 м	22-HIM-H10
Кабель DSI HIM, 2,9 м	22-HIM-H30
Опции связи	
Встроен в RS485 (стандарт)	–
Compact Logix – DSI	1769-SM2
Разветвительный кабель RJ-45 для разделения одного порта на два	AK-U0-RJ45-SC1
Резисторы RJ-45 120 Ом (2 шт.)	AK-U0-RJ45-TR1
Опция связи, двухпозиционная клеммная панель RJ-45 (5 шт.)	AK-U0-RJ45-TB2P
Инструмент для программирования	
Конвертер USB в DSI/DPI с программным обеспечением DriveExplorer (версия Light)	1203-USB
Последовательный конвертерный модуль с программным обеспечением DriveExplorer (версия Light)	22-SCM-232
ПО для программирования	
DriveExplorer, полная версия	9306-4EXP02ENE
DriveTools SP Suite, DriveExecutive и DriveObserver	9303-4DTS01ENE

Подробную информацию об изделии см. в публикации 22-TD001....

PowerFlex 4M

Преобразователи

Выбор продукции

Привод PowerFlex 4M

- 0,25 кВт – 2,2 кВт при 240 В 1-фазн.
0,25–11 кВт при 400 В 3-фазн.
(в наличии также 240 В и 480 В 3-фазн.)
- U/f-регулирование
- Небольшие габариты со сквозной проводкой и встроенным ЭМС-фильтром
- Встроенный модуль связи RS485: позволяет организовать узловые конфигурации (до 4 дополнительных приводов класса PowerFlex 4 на одном сетевом узле)
- Встроенная клавиатура для программирования и локальная светодиодная индикация
- Программирование через DriveExplorer или DriveExecutive (требуется 1203-USB)
- Монтаж без зазоров (между приводами не требуется зазоров)



PowerFlex 4M 200–240 В

Типичный двигатель Номиналы		Входное напряжение	Выход привода (HD) [A]			Типо-размер	Размеры В x Ш x Г	Кат. номер
[кВт]	[A]		Длит.	60 с.	3 с.			
0,2	1,3	200–240 В 50/60 Гц, 1-фазные, с ЭМС-фильтром, без тормозного транзистора	1,6	2,4	3,2	A	174x72x136	22F-A1P6N113
0,4	1,9		2,5	3,8	5	A	174x72x136	22F-A2P5N113
0,75	3,3		4,2	6,3	8,4	A	174x72x136	22F-A4P2N113
1,5	6,1		8	12	16	B	174x100x136	22F-A8P0N113
2,2	8,9		11	16,5	22	B	174x100x136	22F-A011N113
0,2	1,3	200–240 В 50/60 Гц, 1-фазные, без ЭМС-фильтра, без тормозного транзистора	1,6	2,4	3,2	A	174x72x136	22F-A1P6N103
0,4	1,9		2,5	3,8	5	A	174x72x136	22F-A2P5N103
0,75	3,3		4,2	6,3	8,4	A	174x72x136	22F-A4P2N103
1,5	6,1		8	12	16	B	174x100x136	22F-A8P0N103
2,2	8,9		11	16,5	22	B	174x100x136	22F-A011N103
0,2	1,3	200–240 В 50/60 Гц, 3-фазн., без ЭМС-фильтра, без тормозного транзистора (...104 с тормозным транзистором)	1,6	2,4	3,2	A	174x72x136	22F-B1P6N103
0,4	1,9		2,5	3,8	5	A	174x72x136	22F-B2P5N103
0,75	3,3		4,2	6,3	8,4	A	174x72x136	22F-B4P2N103
1,5	6,1		8	12	16	A	174x72x136	22F-B8P0N103
2,2	8,9		12	18	24	B	174x100x136	22F-B012N103
3,7	15,3		17,5	25,5	34	B	174x100x136	22F-B017N103
5,5	21		25	37,5	50	C	260x130x180	22F-B025N104
7,5	28		33	49,5	66	C	260x130x180	22F-B033N104

PowerFlex 4M 400–480 В

Типичный двигатель Номиналы		Входное напряжение	Выход привода (HD) [A]			Типо-размер	Размеры В x Ш x Г	Кат. номер
[кВт]	[A]		Длит.	60 с.	3 с.			
0,4	1,1	400–480 В 50/60 Гц, 3-фазн., с ЭМС-фильтром, без тормозного транзистора (...114 с тормозным транзистором)	1,5	2,1	2,8	A	174x72x136	22F-D1P5N113
0,75	1,9		2,5	3,8	5	A	174x72x136	22F-D2P5N113
1,5	3,5		4,2	6,3	8,4	A	174x72x136	22F-D4P2N113
2,2	5		6	9	12	B	174x100x136	22F-D6P0N113
3,7	8,4		8,7	13,1	17,4	B	174x100x136	22F-D8P7N113
5,5	11,4		13	19,5	26	C	260x130x180	22F-D013N114
7,5	15		18	27	36	C	260x130x180	22F-D018N114
11	22		24	36	48	C	260x130x180	22F-D024N114

PowerFlex 4M 400–480 В, продолжение

Типичный двигатель Номиналы		Входное напряжение	Выход привода (HD) [А]			Типо-размер	Размеры В x Ш x Г	Кат. номер
[кВт]	[А]		Длит.	60 с.	3 с.			
0,4	1,1	400–480 В 50/60 Гц, 3-фазн., без ЭМС-фильтра, без тормозного транзистора (...104 с тормозным транзистором)	1,5	2,1	2,8	A	174x72x136	22F-D1P5N103
0,75	1,9		2,5	3,8	5	A	174x72x136	22F-D2P5N103
1,5	3,5		4,2	6,3	8,4	A	174x72x136	22F-D4P2N103
2,2	5		6	9	12	B	174x100x136	22F-D6P0N103
3,7	8,4		8,7	13,1	17,4	B	174x100x136	22F-D8P7N103
5,5	11,4		13	19,5	26	C	260x130x180	22F-D013N104
7,5	15		18	27	36	C	260x130x180	22F-D018N104
11	22		24	36	48	C	260x130x180	22F-D024N104

Опции PowerFlex 4M

	Кат. номер
Внешний ЭМС-фильтр для кабеля двигателя длиной до 100 м	
240 В, 50/60 Гц, 1-фазн., типоразмер А, 10 А	22F-RF010-AL
240 В, 50/60 Гц, 1-фазн., типоразмер В, 18 А	22F-RF025-BL
240 В, 50/60 Гц, 3-фазн., типоразмер А, 9,5 А	22F-RF9P5-AL
240 В, 50/60 Гц, 3-фазн., типоразмер В, 21 А	22F-RF021-BL
240 В, 50/60 Гц, 3-фазн., типоразмер С, 39 А	22F-RF039-CL
480 В, 50/60 Гц, 3-фазн., типоразмер А, 6 А	22F-RF6P0-AL
480 В, 50/60 Гц, 3-фазн., типоразмер В, 12 А	22F-RF012-BL
480 В, 50/60 Гц, 3-фазн., типоразмер С, 26 А	22F-RF026-CL
Внешние модули пользовательского интерфейса	
Монтаж на панель, IP66, полностью числовой ЖКД, кабель 2 м	22-HIM-C2S
Портативный, IP30, полностью числовой ЖКД, кабель 1 м	22-HIM-A3
Комплект крепления, IP20 для использования с 22-HIM-A3	22-HIM-B1
Кабель DSI HIM, 1 м	22-HIM-H10
Кабель DSI HIM, 2,9 м	22-HIM-H30
Опции связи	
Встроен в RS485 (стандарт)	–
Compact Logix – DSI	1769-SM2
Разветвительный кабель RJ-45 для разделения одного порта на два	AK-U0-RJ45-SC1
Резисторы RJ-45 120 Ом (2 шт.)	AK-U0-RJ45-TR1
Опция связи, двухпозиционная клеммная панель RJ-45 (5 шт.)	AK-U0-RJ45-TB2P
Инструмент для программирования	
Конвертер USB в DSI/DPI с программным обеспечением DriveExplorer (версия Light)	1203-USB
Последовательный конвертерный модуль с программным обеспечением DriveExplorer (версия Light)	22-SCM-232
ПО для программирования	
DriveExplorer, полная версия	9306-4EXP02ENE
DriveTools SP Suite, DriveExecutive и DriveObserver	9303-4DTS01ENE

Подробную информацию об изделии см. в публикации 22F-TD001....

PowerFlex 40

Преобразователи

Выбор продукции

Преобразователь PowerFlex 40

- 0,37–2,2 кВт при 240 В 1-фазн.
0,37–11 кВт при 400–600 В 3-фазн.
(в наличии также 240 В 3-фазн.)
- U/f-регулирование и векторное управление без использования датчиков
- Встроенный тормозной транзистор
- Коммуникационные модули для сетей промышленной автоматизации
- Встроенный модуль связи RS485: позволяет организовать узловые конфигурации (до 4 дополнительных приводов класса PowerFlex 4 на одном сетевом узле)
- Встроенная клавиатура для программирования и локальная светодиодная индикация
- StepLogic с логикой И/ИЛИ и функциями таймера/счетчика
- Программирование через DriveExplorer или DriveExecutive (требуется 1203-USB)
- Монтаж без зазоров (между приводами не требуется зазоров)



Типичный двигатель Номиналы		Входное напряжение	Выходной ток привода [А]			Типо- размер	Размеры В x Ш x Г	Кат. номер
[кВт]	[А]		Длит.	60 с.	3 с.			
0,4	1,9	200–240 В 50/60 Гц, 1-фазные, ЭМС-фильтр, с тормозным транзистором	2,3	3,5	4,6	B	180x100x136	22B-A2P3N114
0,75	3,3		5	7,5	10	B	180x100x136	22B-A5P0N114
1,5	6,1		8	12	16	B	180x100x136	22B-A8P0N114
2,2	8,9		12	18	24	C	260x130x180	22B-A012N114
0,4	1,9	200–240 В 50/60 Гц, 1-фазные, без ЭМС-фильтра, с тормозным транзистором	2,3	3,5	4,6	B	180x100x136	22B-A2P3N104
0,75	3,3		5	7,5	10	B	180x100x136	22B-A5P0N104
1,5	6,1		8	12	16	B	180x100x136	22B-A8P0N104
2,2	8,9		12	18	24	C	260x130x180	22B-A012N104
0,4	1,9	200–240 В 50/60 Гц, 3-фазные, без ЭМС-фильтра, с тормозным транзистором	2,3	3,5	4,6	B	180x100x136	22B-B2P3N104
0,75	3,3		5	7,5	10	B	180x100x136	22B-B5P0N104
1,5	6,1		8	12	16	B	180x100x136	22B-B8P0N104
2,2	8,9		12	18	24	B	180x100x136	22B-B012N104
3,7	15,3		17,5	25,5	34	B	180x100x136	22B-B017N104
5,5	21		24	36	48	C	260x130x180	22B-B024N104
7,5	28		33	49,5	66	C	260x130x180	22B-B033N104
0,4	1,1		400–480 В 50/60 Гц, 3-фазные, без ЭМС-фильтра, с тормозным транзистором	1,4	2,1	2,8	B	180x100x136
0,75	1,9	2,3		3,5	4,6	B	180x100x136	22B-D2P3N104
1,5	3,5	4		6	8	B	180x100x136	22B-D4P0N104
2,2	5	6		9	12	B	180x100x136	22B-D6P0N104
4	8,4	10,5		15	20	B	180x100x136	22B-D010N104
5,5	11,4	12		18	24	C	260x130x180	22B-D012N104
7,5	15	17		25,5	34	C	260x130x180	22B-D017N104
11	22	24		36	48	C	260x130x180	22B-D024N104
0,75	–	600 В 50/60 Гц, 3-фазные, без ЭМС-фильтра, с тормозным транзистором	1,7	2,5	3,4	B	180x100x136	22B-E1P7N104
1,5	–		3	4,5	6	B	180x100x136	22B-E3P0N104
2,2	–		4,2	6,3	8,4	B	180x100x136	22B-E4P2N104
4	–		6,6	9,9	13,2	B	180x100x136	22B-E6P6N104
5,5	–		9,9	14,8	19,8	C	260x130x180	22B-E9P9N104
7,5	–		12	18	24	C	260x130x180	22B-E012N104
11	–		19	28	38	C	260x130x180	22B-E019N104

Подробную информацию об изделии см. в публикации 22-TD001....

Опции

	Кат. номер
Внешний ЭМС-фильтр для кабеля двигателя длиной до 10 м	
ЭМС-фильтр PowerFlex 4/40, 200–240 В, 3-фазн., 21 А, типоразмер «В»	22-RF021-BS
ЭМС-фильтр PowerFlex 40, 200–240 В, 3-фазн., 34 А, типоразмер «С»	22-RF034-CS
ЭМС-фильтр PowerFlex 4/40, 400–480 В, 3-фазн., 12 А, типоразмер «В»	22-RF012-BS
ЭМС-фильтр PowerFlex 40, 400–480 В, 3-фазн., 18 А, типоразмер «С»	22-RF018-CS
ЭМС-фильтр PowerFlex 40/400, 480 В, 3-фазн., 26 А, типоразмер «С»	22-RF026-CS
Внешний ЭМС-фильтр для кабеля двигателя длиной до 100 м	
ЭМС-фильтр PowerFlex 4/40, 200–240 В, 1-фазн., 18 А, типоразмер «В»	22-RF018-BL
ЭМС-фильтр PowerFlex 40, 200–240 В, 1-фазн., 25 А, типоразмер «С»	22-RF025-CL
ЭМС-фильтр PowerFlex 4/40, 200–240 В, 3-фазн., 21 А, типоразмер «В»	22-RF021-BL
ЭМС-фильтр PowerFlex 40, 200–240 В, 3-фазн., 34 А, типоразмер «С»	22-RF034-CL
ЭМС-фильтр PowerFlex 4/40, 400–480 В, 3-фазн., 12 А, типоразмер «В»	22-RF012-BL
ЭМС-фильтр PowerFlex 40, 400–480 В, 3-фазн., 18 А, типоразмер «С»	22-RF018-CL
ЭМС-фильтр PowerFlex 40, 480 В, 3-фазн., 26 А, типоразмер «С»	22-RF026-CL
Внешние модули пользовательского интерфейса	
Монтаж на панель, IP66, полностью числовой ЖКД, кабель 2 м	22-HIM-C2S
Портативный, IP30, полностью числовой ЖКД, кабель 1 м	22-HIM-A3
Комплект крепления, IP20 для использования с 22-HIM-A3	22-HIM-B1
Кабель DSI HIM, 1 м	22-HIM-H10
Кабель DSI HIM, 2,9 м	22-HIM-H30
Опции связи	
Встроен в RS485 (стандарт)	–
Разветвительный кабель RJ-45 для разделения одного порта на два	AK-U0-RJ45-SC1
Резисторы RJ-45 120 Ом (2 шт.)	AK-U0-RJ45-TR1
Опция связи, двухпозиционная клеммная панель RJ-45 (5 шт.)	AK-U0-RJ45-TB2P
Коммуникационный модуль, DeviceNet (требуется крышка типоразмера «В» или «С»)	22-COMM-D
Коммуникационный модуль, ControlNet™ (требуется крышка типоразмера «В» или «С»)	22-COMM-C
Коммуникационный модуль, Profibus™ (требуется крышка типоразмера «В» или «С»)	22-COMM-P
Коммуникационный модуль, EtherNet/IP (требуется крышка типоразмера «В» или «С»)	22-COMM-E
Коммуникационный модуль, LonWorks (требуется крышка типоразмера «В» или «С»)	22-COMM-L
Compact Logix – DSI	1769-SM2
Крышка для PowerFlex 40 типоразмера «В»	22B-CCB
Крышка для PowerFlex 40 типоразмера «С»	22B-CCC
Инструмент для программирования	
Последовательный конвертерный модуль с программным обеспечением DriveExplorer (версия Light)	22-SCM-232
Конвертер USB в DSI/DPI с программным обеспечением DriveExplorer (версия Light)	1203-USB
ПО для программирования	
DriveExplorer для ПК	9306-4EXP02ENE
DriveTools SP Suite, DriveExecutive и DriveObserver	9303-4DTS01ENE

Подробную информацию об изделии см. в публикации 22-TD001....

PowerFlex 40P

Преобразователи

Выбор продукции

Преобразователь PowerFlex 40P

- 0,37–11 кВт при 400–600 В 3-фазн. (в наличии также 240 В 3-фазн.)
- U/f-регулирование и векторное управление без использования датчиков
- Встроенный тормозной транзистор
- Коммуникационные модули для сетей промышленной автоматизации
- Встроенный модуль связи RS485: позволяет организовать узловые конфигурации (до 4 дополнительных приводов класса PowerFlex 4 на одном сетевом узле)
- Регулирование частоты вращения с энкодером и без него
- StepLogic с логикой И/ИЛИ и функциями таймера/счетчика
- Опция безопасного отключения, отвечающая требованиям EN 954-1 Кат. 3
- Специальные функции для оптоволоконных линий связи
- Программирование через DriveExplorer или DriveExecutive (требуется 1203-USB)
- Монтаж без зазоров (между приводами не требуется зазоров)



Типичный двигатель Номиналы		Входное напряжение	Выход привода [A]			Типо-размер	Размеры В x Ш x Г	Кат. номер
[кВт]	[A]		Длит.	60 с.	3 с.			
0,4	1,9	200–240 В 50/60 Гц, 3-фазные, без ЭМС-фильтра, с тормозным транзистором	2,3	3,5	4,6	B	180x100x136	22D-B2P3N104
0,75	3,3		5	7,5	10	B	180x100x136	22D-B5P0N104
1,5	6,1		8	12	16	B	180x100x136	22D-B8P0N104
2,2	8,9		12	18	24	B	180x100x136	22D-B012N104
3,7	15,3		17,5	25,5	34	B	180x100x136	22D-B017N104
5,5	21		24	36	48	C	260x130x180	22D-B024N104
7,5	28		33	49,5	66	C	260x130x180	22D-B033N104
0,4	1,1	400–480 В 50/60 Гц, 3-фазные, без ЭМС-фильтра, с тормозным транзистором	1,4	2,1	2,8	B	180x100x136	22D-D1P4N104
0,75	1,9		2,3	3,5	4,6	B	180x100x136	22D-D2P3N104
1,5	3,5		4	6	8	B	180x100x136	22D-D4P0N104
2,2	5		6	9	12	B	180x100x136	22D-D6P0N104
4	8,4		10,5	15	20	B	180x100x136	22D-D010N104
5,5	11,4		12	18	24	C	260x130x180	22D-D012N104
7,5	15		17	25,5	34	C	260x130x180	22D-D017N104
11	22	24	36	48	C	180x100x136	22D-D024N104	
0,75	–	600 В 50/60 Гц, 3-фазные, без ЭМС-фильтра, с тормозным транзистором	1,7	2,5	3,4	B	180x100x136	22D-E1P7N104
1,5	–		3	4,5	6	B	180x100x136	22D-E3P0N104
2,2	–		4,2	6,3	8,4	B	180x100x136	22D-E4P2N104
4	–		6,6	9,9	13,2	B	260x130x180	22D-E6P6N104
5,5	–		9,9	14,8	19,8	C	260x130x180	22D-E9P9N104
7,5	–		12	18	24	C	260x130x180	22D-E012N104
11	–		19	28	38	C	260x130x180	22D-E019N104

Подробную информацию об изделии см. в публикации 22D-TD001....

Опции

	Кат. номер
Внешний ЭМС-фильтр для кабеля двигателя длиной до 10 м	
ЭМС-фильтр PowerFlex 4/40, 200–240 В, 3-фазн., 21 А, типоразмер «В»	22-RF021-BS
ЭМС-фильтр PowerFlex 40, 200–240 В, 3-фазн., 34 А, типоразмер «С»	22-RF034-CS
ЭМС-фильтр PowerFlex 4/40, 400–480 В, 3-фазн., 12 А, типоразмер «В»	22-RF012-BS
ЭМС-фильтр PowerFlex 40, 400–480 В, 3-фазн., 18 А, типоразмер «С»	22-RF018-CS
ЭМС-фильтр PowerFlex 40/400, 480 В, 3-фазн., 26 А, типоразмер «С»	22-RF026-CS
Внешний ЭМС-фильтр для кабеля двигателя длиной до 100 м	
ЭМС-фильтр PowerFlex 4/40, 200–240 В, 1-фазн., 18 А, типоразмер «В»	22-RF018-BL
ЭМС-фильтр PowerFlex 40, 200–240 В, 1-фазн., 25 А, типоразмер «С»	22-RF025-CL
ЭМС-фильтр PowerFlex 4/40, 200–240 В, 3-фазн., 21 А, типоразмер «В»	22-RF021-BL
ЭМС-фильтр PowerFlex 40, 200–240 В, 3-фазн., 34 А, типоразмер «С»	22-RF034-CL
ЭМС-фильтр PowerFlex 4/40, 400–480 В, 3-фазн., 12 А, типоразмер «В»	22-RF012-BL
ЭМС-фильтр PowerFlex 40, 400–480 В, 3-фазн., 18 А, типоразмер «С»	22-RF018-CL
ЭМС-фильтр PowerFlex 40, 480 В, 3-фазн., 26 А, типоразмер «С»	22-RF026-CL
Внешние модули пользовательского интерфейса	
Монтаж на панель, IP66, полностью числовой ЖКД, кабель 2 м	22-HIM-C2S
Портативный, IP30, полностью числовой ЖКД, кабель 1 м	22-HIM-A3
Комплект крепления, IP20 для использования с 22-HIM-A3	22-HIM-B1
Кабель DSI HIM, 1 м	22-HIM-H10
Кабель DSI HIM, 2,9 м	22-HIM-H30
Опции связи	
Встроен в RS485 (стандарт)	–
Разветвительный кабель RJ-45 для разделения одного порта на два	AK-U0-RJ45-SC1
Резисторы RJ-45 120 Ом (2 шт.)	AK-U0-RJ45-TR1
Опция связи, двухпозиционная клеммная панель RJ-45 (5 шт.)	AK-U0-RJ45-TB2P
Коммуникационный модуль, DeviceNet (требуется крышка типоразмера «В» или «С»)	22-COMM-D
Коммуникационный модуль, ControlNet (требуется крышка типоразмера «В» или «С»)	22-COMM-C
Коммуникационный модуль, Profibus (требуется крышка типоразмера «В» или «С»)	22-COMM-P
Коммуникационный модуль, EtherNet/IP (требуется крышка типоразмера «В» или «С»)	22-COMM-E
Коммуникационный модуль, LonWorks (требуется крышка типоразмера «В» или «С»)	22-COMM-L
Compact Logix – DSI	1769-SM2
Крышка для PowerFlex 40 типоразмера «В»	22B-CCB
Крышка для PowerFlex 40 типоразмера «С»	22B-CCC
Инструмент для программирования	
Последовательный конвертерный модуль с программным обеспечением DriveExplorer (версия Light)	22-SCM-232
Конвертер USB в DSI/DPI с программным обеспечением DriveExplorer (версия Light)	1203-USB
ПО для программирования	
DriveExplorer для ПК	9306-4EXP02ENE
DriveTools SP Suite – включает DriveExecutive, DriveObserver	9303-4DTS01ENE
Опция безопасного отключения	
Плата безопасного отключения DriveGuard®	20A-DG01

Подробную информацию об изделии см. в публикации 22D-TD001....

PowerFlex 400

Преобразователи

Выбор продукции

Преобразователь PowerFlex 400

- 2,2–250 кВт при 400 В 3-фазн. (в наличии также 240 В и 480 В 3-фазн.)
- U/f-регулирование
- Для промышленных насосов и вентиляторов
- Коммуникационные модули для сетей промышленной автоматизации
- Встроенный модуль связи RS485: позволяет организовать узловые конфигурации (до 4 дополнительных приводов класса PowerFlex 4 на одном сетевом узле)
- Встроенная клавиатура для программирования и локальная светодиодная индикация
- Программирование через DriveExplorer или DriveExecutive (требуется 1203-USB)
- Монтаж без зазоров (между приводами не требуется зазоров)



Типичный двигатель Номиналы		Входное напряжение	Выходной ток привода [A]		Типоразмер	Размеры В x Ш x Г	Кат. номер	
[кВт]	[A]		Длит.	60 с.				
2,2	9	200–240 В 50/60 Гц 3-фазн.	12	13,2	C	260x130x180	22C-B012N103	
3,7	16		17,5	19,25	C	260x130x180	22C-B017N103	
5,5	21		24	26,4	C	260x130x180	22C-B024N103	
7,5	28		33	36,3	C	260x130x180	22C-B033N103	
11	40		49	54	D	384x250x205,4	22C-B049A103	
15	52		65	71	D	384x250x205,4	22C-B065A103	
18,5	61		75	82	D	384x250x205,4	22C-B075A103	
22	72		90	99	D	384x250x205,4	22C-B090A103	
30	95		120	132	E	589x370x260	22C-B120A103	
37	117		145	159	E	589x370x260	22C-B145A103	
2,2	5		400–480 В 50/60 Гц 3-фазн.	6	6,6	C	260x130x180	22C-D6P0N103
4	8,4			10,5	11,5	C	260x130x180	22C-D010N103
5,5	11,4			12	13,2	C	260x130x180	22C-D012N103
7,5	15	17		18,7	C	260x130x180	22C-D017N103	
11	22	22		24	C	260x130x180	22C-D022N103	
15	29	30		33	C	260x130x180	22C-D030N103	
18,5	34	38		42	D	384x250x205,4	22C-D038A103	
22	40	45,5		50	D	384x250x205,4	22C-D045A103	
30	53	60		66	D	384x250x205,4	22C-D060A103	
37	65	72		79	E	589x370x260	22C-D072A103	
45	78	88		96	E	589x370x260	22C-D088A103	
55	98	105		115	E	589x370x260	22C-D105A103	
75	132	142		156	E	589x370x260	22C-D142A103	
90	158	170		187	F	850x425x280	22C-D170A103	
110	194	208		228	F	850x425x280	22C-D208A103	
132	235	260		286	G	892x425x264	22C-D260A103	
160	276	310		341	G	892x425x264	22C-D310A103	
200	345	370		407	H	1364x529x359	22C-D370A103	
250	440	460		506	H	1364x529x359	22C-D460A103	

Подробную информацию об изделии см. в публикации 22C-TD001....

Опции

	Кат. номер
Комплект переоснащения	
Переоборудует корпус преобразователя IP20 в IP30, NEMA/UL Type 1. В комплект входят распределительная коробка, крепежные винты и пластмассовая верхняя панель.	22-JBAC
Переоборудует корпус преобразователя IP20 в IP30, NEMA/UL Type 1. В комплект входят коммуникационная распределительная коробка, крепежные винты и пластмассовая верхняя панель.	22-JBCC
Фильтры радиопомех	
ЭМС-фильтр, 18 А	22-RF018-CS
ЭМС-фильтр, 26 А	22-RF026-CS
ЭМС-фильтр, 36 А	22-RFD036
ЭМС-фильтр, 50 А	22-RFD050
ЭМС-фильтр, 70 А	22-RFD070
ЭМС-фильтр, 100 А	22-RFD100
ЭМС-фильтр, 150 А	22-RFD150
ЭМС-фильтр, 180 А	22-RFD180
ЭМС-фильтр, 208 А	22-RFD208
ЭМС-фильтр, 323 А	22-RFD323
ЭМС-фильтр, 480 А	22-RFD480
Внешние модули пользовательского интерфейса	
Дистанционный (для монтажа на панель) ЖК-дисплей, цифровое управление скоростью, поддержка CоруCat.	22-HIM-C2S
Портативный, IP30, полностью числовой ЖКД, кабель 1 м	22-HIM-A3
Комплект крепления, IP20 для использования с 22-HIM-A3	22-HIM-B1
Кабель DSI HIM, 1 м	22-HIM-H10
Кабель DSI HIM, 2,9 м	22-HIM-H30
Опции связи	
Встроен в RS485 (стандарт)	-
Разветвительный кабель RJ-45 для разделения одного порта на два	AK-U0-RJ45-SC1
Резисторы RJ-45 120 Ом (2 шт.)	AK-U0-RJ45-TR1
Опция связи, двухпозиционная клеммная панель RJ-45 (5 шт.)	AK-U0-RJ45-TB2P
Коммуникационный модуль, DeviceNet (требуется крышка типоразмера «В» или «С»)	22-COMM-D
Коммуникационный модуль, ControlNet (требуется крышка типоразмера «В» или «С»)	22-COMM-C
Коммуникационный модуль, Profibus (требуется крышка типоразмера «В» или «С»)	22-COMM-P
Коммуникационный модуль, EtherNet/IP (требуется крышка типоразмера «В» или «С»)	22-COMM-E
Коммуникационный модуль, LonWorks (требуется крышка типоразмера «В» или «С»)	22-COMM-L
Модуль связи PowerFlex Compact I/O DSI/Modbus	1769-SM2
Привод типоразмера С (PowerFlex 400) ★	22C-CCC
Инструмент для программирования	
Конвертер USB в DSI/DPI с программным обеспечением DriveExplorer (версия Light)	1203-USB
Последовательный конвертерный модуль с программным обеспечением DriveExplorer (версия Light)	22-SCM-232
ПО для программирования	
DriveExplorer для ПК	9306-4EXP02ENE
DriveTools SP Suite – включает DriveExecutive, DriveObserver	9303-4DTS01ENE
Прочие опции	
Плата с дополнительными релейными выходами. Только для типоразмеров D–H.	AK-U9-RLB1

★ Если требуется NEMA 1/IP30, то необходимо также заказать 22-JBCC (только преобразователи типоразмера С).
 Подробную информацию об изделии см. в публикации 22C-TD001....

Преобразователи частоты PowerFlex 525

- 0,37–2,2 кВт при 240 В, 1-фазн.
- 0,37–15 кВт при 240 В, 3-фазн.
- 0,37–22 кВт при 400–600 В, 3-фазн.
- Стандартный пульт управления с ЖК-дисплеем и поддержкой нескольких языков
- Компактный корпус со встроенным ЭМС-фильтром и тормозным транзистором
- Защитное покрытие печатных плат
- Стандартный вход безопасного снятия момента, Pld/SIL2, кат.3
- Стандартные порты EtherNet/IP, USB и RS485
- Экономичное управление двигателем, система контроля расхода энергии CIP
- Рабочая температура до 50 °C (70 °C с дополнительным вентилятором)
- Монтаж вплотную друг к другу без базов



Номинальные параметры типового двигателя		Входное напряжение	Выходной ток привода [А]			Типа змер	Размеры В х Ш х Г	Кат. номер
[кВт]	[А]		Длит.	60 с.	3 с.			
0,4	1,9	200–240 В 50/60 Гц, 1-фазное, ЭМС-фильтр, тормозной транзистор	2,5	3,7	5	A	152x72x172	25B-A2P5N114
0,75	3,3		4,8	7,2	9,6	A	152x72x172	25B-A4P8N114
1,5	6,1		8	12	16	B	180x87x172	25B-A8P0N114
2,2	8,9		11	16	22	B	180x87x172	25B-A011N114
0,4	1,9	200–240 В 50/60 Гц, 1-фазное, без ЭМС-фильтра, тормозной транзистор	2,5	3,7	5	A	152x72x172	25B-A2P5N104
0,75	3,3		4,8	7,2	9,6	A	152x72x172	25B-A4P8N104
1,5	6,1		8	12	16	B	180x87x172	25B-A8P0N104
2,2	8,9		11	16	22	B	180x87x172	25B-A011N104
0,4	1,1	380–480 В 50/60 Гц, 3-фазное, ЭМС-фильтр, тормозной транзистор	1,4	2,1	2,8	A	152x72x172	25B-D1P4N114
0,75	1,9		2,3	3,4	4,6	A	152x72x172	25B-D2P3N114
1,5	3,5		4	6	8	A	152x72x172	25B-D4P0N114
2,2	5		6	9	12	A	152x72x172	25B-D6P0N114
4	8,4		10,5	15	21	B	180x87x172	25B-D010N114
5,5	11		13	19	26	C	220x109x184	25B-D013N114
7,5	15		17	25	34	C	220x109x184	25B-D017N114
11	21		24	36	48	D	260x130x212	25B-D024N114
15	29		30	33	45	D	260x130x212	25B-D030N114
18,5	34		37	40	55	E	300x185x279	25B-D037N114
22	40	43	47	64	E	300x185x279	25B-D043N114	
0,4	1,1	380–480 В 50/60 Гц, 3-фазное, без ЭМС-фильтра, тормозной транзистор	1,4	2,1	2,8	A	152x72x172	25B-D1P4N104
0,75	1,9		2,3	3,4	4,6	A	152x72x172	25B-D2P3N104
1,5	3,5		4	6	8	A	152x72x172	25B-D4P0N104
2,2	5		6	9	12	A	152x72x172	25B-D6P0N104
4	8,4		10,5	15	21	B	180x87x172	25B-D010N104
5,5	11		13	19	26	C	220x109x184	25B-D013N104
7,5	15		17	25	34	C	220x109x184	25B-D017N104
11	21		24	36	48	D	260x130x212	25B-D024N104
15	29		30	33	45	D	260x130x212	25B-D030N104
0,4	1,1		500–600 В 50/60 Гц, 3-фазное, без ЭМС-фильтра, тормозной транзистор	0,9	1,3	1,8	A	152x72x172
0,75	1,9	1,7		2,5	3,4	A	152x72x172	25B-E1P7N104
1,5	3,5	3		4,5	6	A	152x72x172	25B-E3P0N104
2,2	5	4,2		6,3	8,4	A	152x72x172	25B-E4P2N104
4	8,4	6,6		9,9	13	B	180x87x172	25B-E6P6N104
5,5	11	9,9		14	19	C	220x109x184	25B-E9P9N104
7,5	15	12		18	24	C	220x109x184	25B-E012N104
11	21	19		28	28	D	260x130x212	25B-E019N104
15	29	22		24	33	D	260x130x212	25B-E022N104
18,5	34	27		30	40	E	300x185x279	25B-E027N104
22	40	32	25	48	E	300x185x279	25B-E032N104	

Опции

	Кат. номер
Внешние модули пользовательского интерфейса	
Пульт управления для монтажа на панель, дверь; IP66, ЖК-дисплей, полная цифровая клавиатура, кабель 2 м	22-HIM-C2S
Наладонный пульт управления; IP30, ЖК-дисплей, полная цифровая клавиатура, кабель 1 м	22-HIM-A3
Комплект крепления пульта управления на дверь шкафа; IP20 для использования с 22-HIM-A3	22-HIM-B1
Кабель интерфейса DSI для соединения PowerFlex 525 и пульта; 1 м	22-HIM-H10
Кабель интерфейса DSI для соединения PowerFlex 525 и пульта; 2,9 м	22-HIM-H30
Опции связи	
Встроенный RS485 (стандарт)	–
Встроенный EtherNet/IP (стандарт)	–
Коммуникационный модуль DeviceNet	25-COMM-D
Коммуникационный модуль Profibus™	25-COMM-P
Коммуникационный модуль EtherNet/IP с двойным портом	25-COMM-E2P
Разветвительный кабель RJ-45 для разделения одного порта DSI на два	AK-U0-RJ45-SC1
Резисторы согласования линии (терминаторы) RJ-45 120 Ом (2 шт.)	AK-U0-RJ45-TR1
Двухпозиционная клеммная панель RJ-45 (5 шт.)	AK-U0-RJ45-TB2P
Интерфейс Compact Logix – DSI	1769-SM2
Внешние ЭМС-фильтры для кабеля двигателя длиной до 100 м	
ЭМС-фильтр PowerFlex 525, 200–240 В, 1-фазн., 11 А, типоразмер А	25-RF011-AL
ЭМС-фильтр PowerFlex 525, 200–240 В, 1-фазн., 23 А, типоразмер В	25-RF023-BL
ЭМС-фильтр PowerFlex 525, 380–480 В, 3-фазн., 7,5 А, типоразмер А	25-RF7P5-AL
ЭМС-фильтр PowerFlex 525, 380–480 В, 3-фазн., 14 А, типоразмер В	25-RF014-BL
ЭМС-фильтр PowerFlex 525, 380–480 В, 3-фазн., 18 А, типоразмер С	25-RF018-CL
ЭМС-фильтр PowerFlex 525, 380–480 В, 3-фазн., 33 А, типоразмер D	25-RF033-DL
ЭМС-фильтр PowerFlex 525, 380–480 В, 3-фазн., 39 А, типоразмер E	25-RF039-EL
ЭМС-фильтр PowerFlex 525, 500–600 В, 3-фазн., 8,0 А, типоразмер А / В	22-RF8P0-BL
ЭМС-фильтр PowerFlex 525, 500–600 В, 3-фазн., 14 А, типоразмер С	22-RF014-CL
ЭМС-фильтр PowerFlex 525, 500–600 В, 3-фазн., 27 А, типоразмер D	22-RF027-DL
ЭМС-фильтр PowerFlex 525, 500–600 В, 3-фазн., 29 А, типоразмер E	22-RF029-EL
Прочие опции	
Карта для инкрементального энкодера	25-ENC-1
Вентилятор модуля управления (до 70 °С)	25-FAN1-70C
ЭМС-пластина заземления, типоразмер А	25-EMC1-FA
ЭМС-пластина заземления, типоразмер В	25-EMC1-FB
ЭМС-пластина заземления, типоразмер С	25-EMC1-FC
ЭМС-пластина заземления, типоразмер D	25-EMC1-FD
ЭМС-пластина заземления, типоразмер E	25-EMC1-FE
Комплект IP30/NEMA1, типоразмер А	25-JBAA
Комплект IP30/NEMA1, типоразмер В	25-JBAB
Комплект IP30/NEMA1, типоразмер С	25-JBAC
Комплект IP30/NEMA1, типоразмер D	25-JBAD
Комплект IP30/NEMA1, типоразмер E	25-JBAE
ПО для программирования	
Программное обеспечение Connected Components Workbench (CCW)	–
DriveTools SP Suite, DriveExecutive и DriveObserver	9303-4DTS01ENE

Подробную информацию об изделии см. в публикации 750-TD001....

PowerFlex 70

Преобразователи

Выбор продукции

Преобразователь PowerFlex 70

- 0,37–37 кВт при 400 В 3-фазн. (в наличии также 240 В, 480 В и 600 В 3-фазн.)
- U/f-регулирование, векторное управление без использования датчиков и векторное управление магнитным потоком
- Регулирование частоты вращения и момента с энкодером и без него
- Коммуникационные модули для широкого спектра сетей промышленной автоматизации
- Небольшие габариты со встроенным ЭМС-фильтром и тормозным транзистором
- В наличии также автономные варианты и варианты с фланцевым монтажом IP66
- Дополнительный многоязычный HMI с ЖКД и подсказками при запуске
- Опция безопасного отключения, отвечающая требованиям EN 954-1 Кат. 3
- Программирование через DriveExplorer или DriveExecutive (требуется 1203-USB)
- Монтаж без зазоров (между приводами не требуется зазоров)



Типичный двигатель Номиналы		Входное напряжение	Выходной ток привода [A]			Типоразмер	Размеры В x Ш x Г	Кат. номер
[кВт]	[A]		Длит.	60 с.	3 с.			
0,37	1,06	400–480 В 50/60 Гц, 3-фазные, ЭМС-фильтр, прерыватель с тормозным транзистором	1,3	1,4	1,9	B	235x171x180	20AC1P3A0AYNANCO
0,75	1,88		2,1	2,4	3,2	B	235x171x180	20AC2P1A0AYNANCO
1,5	3,5		3,5	4,5	6	B	235x171x180	20AC3P5A0AYNANCO
2,2	5		5	5,5	7,5	B	235x171x180	20AC5P0A0AYNANCO
4	8,4		8,7	9,9	13,2	B	235x171x180	20AC8P7A0AYNANCO
5,5	11		11,5	13	17,4	C	300x186x180	20AC011A0AYNANCO
7,5	15		15,4	17,2	23,1	C	300x186x180	20AC015A0AYNANCO
11	21		22	24,2	33	D	350x220x180	20AC022A0AYNANCO
15	29		30	33	45	D	350x220x180	20AC030A0AYNANCO
18,5	34		37	45	60	D	350x220x180	20AC037A0AYNANCO
22	40		43	55	74	D	350x220x180	20AC043A0AYNANCO
30	53		60	66	90	E	556x280x207	20AC060A0AYNANCO
37	65		72	90	120	E	556x280x207	20AC072A0AYNANCO
0,37	1,06		400–480 В 50/60 Гц, 3-фазн., с ЭМС-фильтром, с тормозным транзистором IP66 с полностью числовым интерфейсом пользователя	1,3	1,4	1,9	B	240x171x203
0,75	1,88	2,1		2,4	3,2	B	240x171x203	20AC2P1C3AYNANCO
1,5	3,5	3,5		4,5	6	B	240x171x203	20AC3P5C3AYNANCO
2,2	5	5		5,5	7,5	B	240x171x203	20AC5P0C3AYNANCO
4	8,4	8,7		9,9	13,2	B	240x171x203	20AC8P7C3AYNANCO
5,5	11	11,5		13	17,4	D	350x220x211	20AC011C3AYNANCO
7,5	15	15,4		17,2	23,1	D	350x220x211	20AC015C3AYNANCO
11	21	22		24,2	33	D	350x220x211	20AC022C3AYNANCO
15	29	30		33	45	D	350x220x211	20AC030C3AYNANCO
18,5	34	37		45	60	D	350x220x211	20AC037C3AYNANCO
22	40	43		55	74	D	350x220x211	20AC043C3AYNANCO
30	53	60		66	90	E	556x280x220	20AC060C3AYNANCO
37	65	72		90	120	E	556x280x220	20AC072C3AYNANCO

Подробную информацию об изделии см. в публикации 20A-TD001....

Опции

	Кат. номер
Модули пользовательского интерфейса	
Полностью цифровой ЖКД	20-HIM-A3
ЖК-дисплей – только программирование	20-HIM-A5
Кабель для разъема DPI, 1 м	20-HIM-H10
Полностью числовой ЖКД, IP66, в комплекте кабель 3 м	20-HIM-C3S
ЖКД только с программир., IP66, в комплекте кабель 3 м	20-HIM-C5S
Удлинитель кабеля для разъема DPI, 0,30 м	1202-H03
Удлинитель кабеля для разъема DPI, 1 м	1202-H10
Удлинитель кабеля для разъема DPI, 3 м	1202-H30
Удлинитель кабеля для разъема DPI, 9 м	1202-H90
Внутренний модуль связи	
Коммуникационный модуль, DeviceNet	20-COMM-D
Коммуникационный модуль, ControlNet	20-COMM-C
Коммуникационный модуль, ControlNet, оптоволокно	20-COMM-Q
Коммуникационный модуль, EtherNet/IP	20-COMM-E
Коммуникационный модуль, RS485 DF1	20-COMM-S
Коммуникационный модуль, Profibus	20-COMM-P
Коммуникационный модуль, LonWorks	20-COMM-L
Селективный коммуникационный модуль, HVAC ModBus RTU, Metasys N2	20-COMM-H
Коммуникационный модуль BACnet	20-COMM-B
Коммуникационный модуль, дополнительный коммуникационный модуль Compact I/O – DPI/SCANport	1769-SM1
Энкодер	
Обратная связь энкодера, 12/5 В=, PowerFlex 70	20A-ENC-1
Опция безопасного отключения	
Плата безопасного отключения DriveGuard, PowerFlex 70	20A-DG01
Инструмент для программирования	
Конвертер USB в DSI/DPI с программным обеспечением DriveExplorer (версия Light)	1203-USB
Последовательный конвертерный модуль с программным обеспечением DriveExplorer (версия Light)	1203-SSS
ПО для программирования	
DriveExplorer, полная версия	9306-4EXP02ENE
DriveTools SP Suite, DriveExecutive и DriveObserver	9303-4DTS01ENE
Встроенные тормозные резисторы, 5% рабочий цикл	
Комплект тормозных резисторов, PowerFlex 70 типоразмер А, 400–600 В, 115 Ом	20AD-DB1-B
Комплект тормозных резисторов, PowerFlex 70 типоразмер В, 400–600 В, 115 Ом	20AD-DB1-B
Комплект тормозных резисторов, PowerFlex 70 типоразмер С, 400–600 В, 115 Ом	20AD-DB1-C
Комплект тормозных резисторов, PowerFlex 70 типоразмер D, 400–480 В, 62 Ом	20AD-DB1-D

Подробную информацию об изделии см. в публикации 20A-TD001....

PowerFlex 700

Преобразователи

Выбор продукции

Преобразователь PowerFlex 700

- 0,75–160 кВт при 400 В 3-фазн. (в наличии также 240 В, 480 В, 600 В и 690 В 3-фазн.)
- U/f-регулирование, векторное управление без использования датчиков и векторное управление магнитным потоком
- Регулирование частоты вращения и момента с энкодером и без него
- Коммуникационные модули для широкого спектра сетей промышленной автоматизации
- Дополнительный многоязычный HMI с ЖКД и подсказками при запуске
- Небольшие габариты со встроенным ЭМС-фильтром и тормозным транзистором
- TorqProve для автоматизированного управления моментом и торможением, идеально подходит для функций, связанных с подъемом
- Функции компоновки параметров
- Регулятор положения и 16-ступенчатая таблица индексирования (с обратной связью с энкодером)
- Программирование через DriveExplorer или DriveExecutive (требуется 1203-USB)
- Монтаж без зазоров (между приводами не требуется зазоров)



Типичный двигатель Номиналы		Входное напряжение	Выходной ток привода [A]			Типо-раз-мер	Размеры В x Ш x Г	Кат. номер
[кВт]	[A]		Длит.	60 с.	3 с.			
0,75	1,88	400–480 В 50/60 Гц, 3-фазные, ЭМС-фильтр, тормозной транзистор	2,1	2,4	3,2	0	336x110x200	20BC2P1A0AYNANCO
1,5	3,5		3,5	4,5	6	0	336x110x200	20BC3P5A0AYNANCO
2,2	5		5	5,5	7,5	0	336x110x200	20BC5P0A0AYNANCO
4	8,4		8,7	9,9	13,2	0	336x110x200	20BC8P7A0AYNANCO
5,5	11		11,5	13	17,4	0	336x110x200	20BC011A0AYNANCO
7,5	15		15,4	17,2	23,1	1	336x135x200	20BC015A0AYNANCO
11	21		22	24,2	33	1	336x135x200	20BC022A0AYNANCO
15	29		30	33	45	2	343x220x200	20BC030A0AYNANCO
18,5	34		37	45	60	2	343x220x200	20BC037A0AYNANCO
22	40		43	56	74	3	518x220x200	20BC043A0AYNANCO
30	53		56	64	86	3	518x220x200	20BC056A0AYNANCO
37	65		72	84	112	3	518x220x200	20BC072A0AYNANCO
45	78		85	94	128	4	759x220x200	20BC085A0AYNANCO
55	98		105	116	158	5	645x309x276	20BC105A0AYNANCO
75	132		140	154	210	5	645x309x276	20BC140A0AYNANCO
90	158		170	187	255	6	850x404x276	20BC170A0AYNANCO
110	194	205	220	289	6	850x404x276	20BC205A0AYNANCO	
132	235	260	286	390	6	850x404x276	20BC260A0AYNANCO	
45	78	400–480 В 50/60 Гц, 3-фазные, с ЭМС-фильтром, без тормозного транзистора	85	94	128	4	759x220x200	20BC085A0ANNANCO
55	98		105	116	158	5	645x309x276	20BC105A0ANNANCO
75	132		140	154	210	5	645x309x276	20BC140A0ANNANCO
90	158		170	187	255	6	850x404x276	20BC170A0ANNANCO
110	194		205	220	289	6	850x404x276	20BC205A0ANNANCO
132	235		260	286	390	6	850x404x276	20BC260A0ANNANCO
160	276		292	322	438	7	1500x515x407	20BC292A0ANNANCO

Подробную информацию об изделии см. в публикации 20B-TD001....

Опции

	Кат. номер
Модули пользовательского интерфейса	
Полностью цифровой ЖКД	20-HIM-A3
ЖК-дисплей – только программирование	20-HIM-A5
Кабель для разъема DPI, 1 м	20-HIM-H10
Полностью числовой ЖКД, IP66, в комплекте кабель 3 м	20-HIM-C3S
ЖКД только с программир., IP66, в комплекте кабель 3 м	20-HIM-C5S
Удлинитель кабеля для разъема DPI, 0,30 м	1202-H03
Удлинитель кабеля для разъема DPI, 1 м	1202-H10
Удлинитель кабеля для разъема DPI, 3 м	1202-H30
Удлинитель кабеля для разъема DPI, 9 м	1202-H90
Внутренний модуль связи	
Коммуникационный модуль, DeviceNet	20-COMM-D
Коммуникационный модуль, ControlNet	20-COMM-C
Коммуникационный модуль, ControlNet, оптоволокно	20-COMM-Q
Коммуникационный модуль, EtherNet/IP	20-COMM-E
Коммуникационный модуль, RS485 DF1	20-COMM-S
Коммуникационный модуль, Profibus	20-COMM-P
Коммуникационный модуль, LonWorks	20-COMM-L
Селективный коммуникационный модуль, HVAC ModBus RTU, Metasys N2	20-COMM-H
Коммуникационный модуль BACnet	20-COMM-B
Коммуникационный модуль, дополнительный коммуникационный модуль Compact I/O – DPI/SCANport	1769-SM1
Энкодер	
Обратная связь энкодера, 12/5 В=, PowerFlex 700	20B-ENC-2
Инструмент для программирования	
Конвертер USB в DSI/DPI с программным обеспечением DriveExplorer (версия Light)	1203-USB
Последовательный конвертерный модуль с программным обеспечением DriveExplorer (версия Light)	1203-SSS
ПО для программирования	
DriveExplorer, полная версия	9306-4EXP02ENE
DriveTools SP Suite, DriveExecutive и DriveObserver	9303-4DTS01ENE
Встроенные тормозные резисторы, 5% рабочий цикл	
Комплект тормозных резисторов, PowerFlex 700 типоразмер 0, 400–480 В, 115 Ом	20BD-DB1-0
Комплект тормозных резисторов, PowerFlex 700 типоразмер 1, 400–480 В, 115 Ом	20BD-DB1-1
Комплект тормозных резисторов, PowerFlex 700 типоразмер 2, 400–480 В, 68 Ом	20BD-DB1-2

Подробную информацию об изделии см. в публикации 20B-TD001....

Преобразователи

Выбор продукции

Преобразователь PowerFlex 753

- 0,75–250 кВт при 400 В 3-фазн. (в наличии также 480 В 3-фазн.)
- U/f-регулирование, векторное управление без использования датчиков и векторное управление магнитным потоком
- Коммуникационные модули для широкого спектра сетей промышленной автоматизации
- Дополнительный многоязычный HMI с ЖКД и подсказками при запуске
- Небольшие габариты со встроенным ЭМС-фильтром и тормозным транзистором
- IP00/IP20, фланцевый монтаж, IP54
- Защитное покрытие
- Опция безопасного снятия крутящего момента, отвечающая требованиям EN 954-1 Кат. 3
- Функция контроля безопасной скорости PLe/SIL3 Кат. 4
- DeviceLogix, профилактическая диагностика
- Программирование через DriveExplorer или DriveExecutive (требуется 1203-USB)
- Монтаж без зазоров (между приводами не требуется зазоров)



Типичный двигатель Номиналы		Входное напряжение	Выходной ток привода [A]			Типоразмер	Размеры В x Ш x Г	Кат. номер
[кВт]	[A]		Длит.	60 с.	3 с.			
0,75	1,88	400–480 В 50/60 Гц, 3-фазные, ЭМС-фильтр, тормозной транзистор	2,1	3,1	3,7	2	424x135x212	20F11NC2P1JA0NNNNN
1,5	3,5		3,5	5,2	6,3	2	424x135x212	20F11NC3P5JA0NNNNN
2,2	5,0		5,0	7,5	9,0	2	424x135x212	20F11NC5P0JA0NNNNN
4,0	8,4		8,7	13	15,6	2	424x135x212	20F11NC8P7JA0NNNNN
5,5	11		11,5	17,2	20,7	2	424x135x212	20F11NC011JA0NNNNN
7,5	15		15,4	16,9	23,1	2	424x135x212	20F11NC015JA0NNNNN
11	21		22	24,2	33	2	424x135x212	20F11NC022JA0NNNNN
15	29		30	33	45	3	454x190x212	20F11NC030JA0NNNNN
18,5	34		37	40,7	55,5	3	454x190x212	20F11NC037JA0NNNNN
22	40		43	47,3	64,5	3	454x190x212	20F11NC043JA0NNNNN
30	53		60	66	90	4	474x222x212	20F11NC060JA0NNNNN
37	65		72	79,2	108	4	474x222x212	20F11NC072JA0NNNNN
45	78		85	93,5	127	5	550x270x212	20F11NC085JA0NNNNN
55	98		104	114	156	5	550x270x212	20F11NC104JA0NNNNN
75	132		140	154	210	6	666x308x346	20F1ANC140JA0NNNNN
90	158		170	187	255	6	666x308x346	20F1ANC170JA0NNNNN
110	194		205	225	307	6	666x308x346	20F1ANC205JA0NNNNN
132	235	260	286	390	6	666x308x346	20F1ANC260JA0NNNNN	
160	276	302	332	453	7	882x430x350	20F1ANC302JA0NNNNN	
200	345	367	404	550	7	882x430x350	20F1ANC367JA0NNNNN	
250	400	456	501	684	7	882x430x350	20F1ANC456JA0NNNNN	
75	132	400–480 В 50/60 Гц, 3-фазные, с ЭМС-фильтром, без тормозного транзистора	140	154	210	6	666x308x346	20F1ANC140JN0NNNNN
90	158		170	187	255	6	666x308x346	20F1ANC170JN0NNNNN
110	194		205	225	307	6	666x308x346	20F1ANC205JN0NNNNN
132	235		260	286	390	6	666x308x346	20F1ANC260JN0NNNNN
160	276		302	332	453	7	882x430x350	20F1ANC302JN0NNNNN
200	345		367	404	550	7	882x430x350	20F1ANC367JN0NNNNN
250	400		456	501	684	7	882x430x350	20F1ANC456JN0NNNNN

Подробную информацию об изделии см. в публикации 750-TD001....

Типичный двигатель Номиналы		Входное напряжение	Выходной ток привода [А]			Типоразмер	Размеры В x Ш x Г	Кат. номер
[кВт]	[А]		Длит.	60 с.	3 с.			
0,75	1,88	IP54, 400–480 В 50/60 Гц, 3-фазные, ЭМС-фильтр, тормозной транзистор	2,1	3,1	3,7	2	543x215x222	20F11GC2P1JA0NNNNN
1,5	3,5		3,5	5,2	6,3	2	543x215x222	20F11GC3P5JA0NNNNN
2,2	5,0		5,0	7,5	9,0	2	543x215x222	20F11GC5P0JA0NNNNN
4,0	8,4		8,7	13	15,6	2	543x215x222	20F11GC8P7JA0NNNNN
5,5	11		11,5	17,2	20,7	2	543x215x222	20F11GC011JA0NNNNN
7,5	15		15,4	16,9	23,1	2	543x215x222	20F11GC015JA0NNNNN
11	21		22	24,2	33	2	543x215x222	20F11GC022JA0NNNNN
15	29		30	33	45	3	551x268x220	20F11GC030JA0NNNNN
18,5	34		37	40,7	55,5	3	551x268x220	20F11GC037JA0NNNNN
22	40		43	47,3	64,5	3	551x268x220	20F11GC043JA0NNNNN
30	53		60	66	90	4	571x300x220	20F11GC060JA0NNNNN
37	65		72	79,2	108	5	647x248x220	20F11GC072JA0NNNNN
45	78		85	93,5	127	5	647x248x220	20F11GC085JA0NNNNN
55	98		104	114	156	6	1289x609x465	20F1AGC104JA0NNNNN
75	132		140	154	210	6	1289x609x465	20F1AGC140JA0NNNNN
90	158		170	187	255	6	1289x609x465	20F1AGC170JA0NNNNN
110	194		205	225	307	6	1289x609x465	20F1AGC205JA0NNNNN
132	235		260	286	390	7	1614x609x465	20F1AGC260JA0NNNNN
160	276	302	332	453	7	1614x609x465	20F1AGC302JA0NNNNN	
200	345	367	404	550	7	1614x609x465	20F1AGC367JA0NNNNN	
250	400	456	501	684	7	1614x609x465	20F1AGC456JA0NNNNN	
55	98	IP54, 400–480 В 50/60 Гц, 3-фазные, ЭМС-фильтр, без тормозного транзистора	104	114	156	6	1289x609x465	20F1AGC104JN0NNNNN
75	132		140	154	210	6	1289x609x465	20F1AGC140JN0NNNNN
90	158		170	187	255	6	1289x609x465	20F1AGC170JN0NNNNN
110	194		205	225	307	6	1289x609x465	20F1AGC205JN0NNNNN
132	235		260	286	390	7	1614x609x465	20F1AGC260JN0NNNNN
160	276		302	332	453	7	1614x609x465	20F1AGC302JN0NNNNN
200	345		367	404	550	7	1614x609x465	20F1AGC367JN0NNNNN
250	400		456	501	684	7	1614x609x465	20F1AGC456JN0NNNNN

Подробнее информацию об изделии см. в публикации 750-TD001....

PowerFlex 753

Преобразователи

Выбор продукции

Дополнительное оборудование

	Кат. номер
Модули пользовательского интерфейса	
Полная цифровая клавиатура, ЖК-дисплей, расширенные функции	20-NIM-A6
Кабель порта DPI, 1 м	20-NIM-H10
Полная цифровая клавиатура, расширенные функции, IP66, включая кабель длиной 3 м	20-NIM-C6S
Удлинитель кабеля порта DPI, 0,30 м	1202-H03
Удлинитель кабеля порта DPI, 1 м	1202-H10
Удлинитель кабеля порта DPI, 3 м	1202-H30
Удлинитель кабеля порта DPI, 9 м	1202-H90
Опция внутреннего канала связи	
Модуль DeviceNet PowerFlex серии 750	20-750-DNET
Модуль ControlNet PowerFlex серии 750	20-750-CNETC
Модуль EtherNet/IP PowerFlex серии 750, двухпортовый	20-750-ENETR
Модуль ProfiBus DPV1 PowerFlex серии 750	20-750-PBUS
Модуль BACnet/IP PowerFlex серии 750	20-750-BNETIP
Плата адаптера 20-COMM PowerFlex серии 750	20-750-20COMM
Платы входов-выходов	
Серия PF750, 2262 (24 В) с 2 релейными выходами	20-750-2262C-2R
Серия PF750, 2262 (115 В) с 2 релейными выходами	20-750-2262D-2R
Серия PF750, 2263 (24 В) с 1 релейным выходом и 2 транзисторными выходами	20-750-2263C-1R2T
Плата вспомогательного источника питания 24 В, серия PF750	20-750-APS
Плата энкодера	
Серия PF750, инкрементальный энкодер	20-750-ENC-1
PF750, двойной инкрементальный энкодер	20-750-DENC-1
Платы функций безопасности	
PF750, снятия крутящего момента Safe Torque Off	20-750-S
PF750, контроль безопасной частоты вращения	20-750-S1
Встроенный тормозной резистор	
Серия PF750, встроенный тормозной резистор, 480 В, типоразмер 2	20-750-DB1-D2
Защиты	
Серия PF750, пластина ЭМС и ферритовое кольцо, типоразмер 2	20-750-EMC1-F2
Серия PF750, пластина ЭМС и ферритовое кольцо, типоразмер 3	20-750-EMC1-F3
Серия PF750, пластина ЭМС и ферритовые кольца, типоразмер 4	20-750-EMC1-F4
Серия PF750, пластина ЭМС и ферритовые кольца, типоразмер 5	20-750-EMC1-F5
Серия PF750, комплект IP21/NEMA 1, типоразмер 2	20-750-NEMA1-F2
Серия PF750, комплект IP21/NEMA 1, типоразмер 3	20-750-NEMA1-F3
Серия PF750, комплект IP21/NEMA 1, типоразмер 4	20-750-NEMA1-F4
Серия PF750, комплект IP21/NEMA 1, типоразмер 5	20-750-NEMA1-F5
Серия PF750, комплект IP21/NEMA 1, типоразмер 6	20-750-NEMA1-F6
Серия PF750, комплект IP21/NEMA 1, типоразмер 7	20-750-NEMA1-F7
ПО для компьютерного программирования	
Адаптер USB – DSI/DPI с программным обеспечением DriveExplorer, версия Light	1203-USB
ПО для программирования	
DriveExplorer, полная версия	9306-4EXP02ENE
DriveTools SP Suite, DriveExecutive и DriveObserver	9303-4DTS01ENE

Подробную информацию об изделии см. в публикации 750-TD001....

Внешние резисторы динамического торможения для PowerFlex 4, 4M, 40, 40P, 400, 525, 70, 700 и 753

кВт	Тормозящий момент % от мощности двигателя	Рабочий цикл, %	Описание	Кат. номер
Преобразователи 200–240 В				
0,37	100%	46%	Резистор динамического торможения, 200–480 В, 91 Ом, 86 Вт	AK-R2-091P500
0,75	100%	23%		AK-R2-091P500
1,5	100%	11%		AK-R2-091P500
2,2	100%	15%	Резистор динамического торможения, 200–480 В, 47 Ом, 166 Вт	AK-R2-047P500
4	79%	11%		AK-R2-047P500
5,5	90%	10%	Резистор динамического торможения, 200–480 В, 30 Ом, 260 Вт	AK-R2-030P1K2
7,5	66%	10%		AK-R2-030P1K2
11	90%	10%		★
15	66%	10%		★
Преобразователи 400–480 В				
0,37	100%	47%	Резистор динамического торможения, 200–480 В, 360 Ом, 86 Вт	AK-R2-360P500
0,75	100%	23%		AK-R2-360P500
1,5	100%	12%		AK-R2-360P500
2,2	100%	24%	Резистор динамического торможения, 200–480 В, 120 Ом, 260 Вт	AK-R2-120P1K2
4	100%	13%		AK-R2-120P1K2
5,5	90%	10%		AK-R2-120P1K2
7,5	66%	10%		AK-R2-120P1K2
11	90%	10%		★
15	66%	10%		★
Преобразователи 500–600 В ‡				
0,37	100%	46%	Резистор динамического торможения, 200–480 В, 360 Ом, 86 Вт	AK-R2-360P500
0,75	100%	23%		AK-R2-360P500
1,5	100%	11%		AK-R2-360P500
2,2	100%	24%	Резистор динамического торможения, 200–480 В, 120 Ом, 260 Вт	AK-R2-120P1K2
4	100%	13%		AK-R2-120P1K2
5,5	100%	9%		AK-R2-120P1K2
7,5	100%	7%		AK-R2-120P1K2
11	100%	9%		★
15	100%	7%		★

★ Для мощностей 11 и 15 кВт используйте два параллельно соединенных резистора на 7,5.

‡ Для PowerFlex 40, 40P, 70 и 700

Инструкцию по установке см. в публикации RA-IN004...

Подробную информацию о динамическом торможении см. в публикации PFLEX-AT001...

PowerFlex 4, 4M, 40, 40P, 400, 525, 70, 700, 753

Преобразователи**Принадлежности**



Сетевые дроссели, входной импеданс 3%

кВт	PowerFlex 4/4M	PowerFlex 40/40P	PowerFlex 400	PowerFlex 525
	Кат. номер	Кат. номер	Кат. номер	Кат. номер
Преобразователи 200–240 В 3-фазные				
0.2	1321-3R2-A	1321-3R2-A		1321-3R8-B
0.75	1321-3R8-B	1321-3R8-B		
1.5	1321-3R8-A	1321-3R8-A		
2.2	1321-3R12-A	1321-3R12-A	1321-3R12-A	1321-3R12-A
4	1321-3R18-A	1321-3R18-A	1321-3R18-A	1321-3R18-A
5.5	1321-3R25-A	1321-3R25-A	1321-3R25-A	1321-3R25-A
7.5	1321-3R35-A	1321-3R35-A	1321-3R35-A	1321-3R35-A
11			1321-3R45-A	1321-3R45-A
15			1321-3R55-A	1321-3R55-A
18.5			1321-3R80-A	
22			1321-3R80-A	
30			1321-3R100-A	
37			1321-3R130-A	
Преобразователи 400–480 В 3-фазные				
0.37	1321-3R2-B	1321-3R2-B		1321-3R2-B
0.75	1321-3R2-B	1321-3R2-B		1321-3R4-C
1.5	1321-3R4-B	1321-3R4-B		1321-3R4-B
2.2	1321-3R4-B	1321-3R4-B	1321-3R8-C	1321-3R8-C
4	1321-3R8-B	1321-3R8-B	1321-3R8-B	1321-3R8-B
5.5	1321-3R12-B	1321-3R12-B	1321-3R12-B	1321-3R12-B
7.5	1321-3R18-B	1321-3R18-B	1321-3R18-B	1321-3R18-B
11	1321-3R25-B	1321-3R25-B	1321-3R25-B	1321-3R25-B
15			1321-3R35-B	1321-3R35-B
18.5			1321-3R35-B	1321-3R35-B
22			1321-3R45-B	1321-3R45-B
30			1321-3R55-B	
37			1321-3R80-B	
45			1321-3R80-B	
55			1321-3R100-B	
75			1321-3R130-B	
90			1321-3R160-B	
110			1321-3R200-B	
132			1321-3RB250-B	
160			1321-3RB320-B	
200			1321-3RB400-B	
250			1321-3R500-B	

Технические детали см. в публикации 1321-TD001...

Управляющие выключатели, выключатели нагрузки и разъединители

Обзор линейки изделий

Выбор выключателя				
Серия	194L		194E	194R
Тип	Управляющие выключатели и выключатели нагрузки 12–40 А		Выключатели нагрузки 16–100 А	Разъединители 20–1250 А
Особенности	<ul style="list-style-type: none"> • 12, 16, 20, 25, 40 А • Индуктивный выключатель управления и нагрузки • Конфигурации с 1–16 полюсами для режимов ВыКЛ-ВКЛ, переключение, звезда-треугольник, реверс, амперметр, вольтметр и ступенчатый выключатель 		<ul style="list-style-type: none"> • 16, 25, 32, 40, 63, 80, 100 А • Индуктивный выключатель нагрузки • Конфигурации с 3 или 6 полюсами для режимов ВыКЛ-ВКЛ или переключения 	<ul style="list-style-type: none"> • 20–1250 А • Разъединители с 3 или 4 полюсами без предохранителя или с 3 полюсами с предохранителем для стандартных операций ВКЛ-ВыКЛ или аварийного останова • Тестовое положение выключателя • Предохранители типов DIN, BS, NFC • Доступны US-классы CC, J, H, L
Исполнительные механизмы (актуаторы)	<ul style="list-style-type: none"> • Исполнительные механизмы в унифицированном стиле, в виде селекторной ручки в форме диска, в прямоугольном дизайне и версии с ключом (тип 1/12/3R, IP66) • Цвета – серый/чёрный или красный/жёлтый и варианты, запираемые на висячий замок • Таблички обозначений с международной маркировкой O-I и текстовыми надписями 		<ul style="list-style-type: none"> • Исполнительные механизмы 194L для стандартизации, имеются версии в виде селекторной ручки, в форме диска, в прямоугольном дизайне и версии с ключом (тип 1/12/3R, IP66) • Цвета – серый/чёрный или красный/жёлтый и варианты, запираемые на висячий замок • Таблички обозначений с международной маркировкой O-I и текстовыми надписями 	<ul style="list-style-type: none"> • Ручка/тачка с висячим замком серии 194R, стандартная или с устройством отмены доступа, окрашенная в чёрный/серый или красный/жёлтый цвета • Рабочие тяги стандартные или с встроенным исполнительным органом NFPA 79
Выключатель открытого или закрытого типа	Предлагается в виде открытого выключателя или в термопластичном корпусе IP66		Предлагается в виде открытого выключателя	
Эл. стандарты UL/CSA				
Номинальное напряжение U_e [В~]	600 В			
Номинальный ток I_n [А]	12–40 А при 600 В	16–100 А при 600 В	20–1250 А при 600/690 В	
Ток короткого замыкания [А]	5 кА		до 100 кА в зависимости от предохранителя	
Частота переключений [операций/ч]	120		–	
Механический срок службы [операций]	1 млн	0,2 млн	10 000 (20–400 А) 5000 (630–1250 А)	
Класс защиты согласно IEC 529	Корпуса переключателей – IP20 (с крышкой клеммы для 194R), исполнительные органы – IP66			
Класс защиты согласно UL CSA	Исполнительные органы типа UL 1/12 (с селекторной ручкой) и UL 1/3/3R/12 (с диском)			
Дополнительные принадлежности	Наборы валов и удлинений валов разной длины, крышки клемм	Наборы валов и удлинений валов разной длины, вспомогательные контакты, силовые контакты, клеммы заземления, крышки клемм	Ручки управления, валы разной длины, валы NFPA 79, вспомогательные контакты, наборы полюсных наконечников, крышки клемм	
Стандарты/сертификаты	UL 508, CSA C22.2 No. 14, IEC 947-3		IEC 60947-3 (UL98/508, см. онлайн-каталог)	
Выбор продукции	См. с. 1-108	См. с. 1-114	См. с. 1-119	

Серия 194L

Управляющие выключатели и выключатели нагрузки

Выбор продукции

Управляющие выключатели и выключатели нагрузки 194L

- Номинальный ток до 40 А
- Большой выбор функций и положений переключения
- Винтовое и центральное крепление \varnothing 22,5 мм
- Монтаж на переднюю часть или на основание
- Корпуса выключателей с защитой пальцев по IP20
- Актуатор с защитой от водяных брызг и пыли по IP66
- Легкодоступные клеммы
- Маркированные клеммы



+

Корпус
выключателя

Актуатор

Корпуса выключателей для серии 194L, монтаж на переднюю часть или на основание

Функция	I AC-21A [A]	Кол-во контактов	Фронтальный/ дверной монтаж	Монтаж на основание/ направляющую DIN	Комбинации		
			Кат. номер	Кат. номер	Размер	Актуатор/табличка с характеристиками	Поз.
Переключатели «ВКЛ./ВЫКЛ.»							
	12	1	194L-E12-1751	194L-A12-1751	4, 6 4 6 6 4 6	194L-HE... A, E A, E, I, P, S A, E, G †, I, L, N †, S	001 175 175
		2	194L-E12-1752	194L-A12-1752			
		3	194L-E12-1753	194L-A12-1753			
		4	194L-E12-1754	194L-A12-1754			
	16	6	194L-E12-1756	194L-A12-1756			
		1	194L-E16-1751	194L-A16-1751			
		2	194L-E16-1752	194L-A16-1752			
		3	194L-E16-1753	194L-A16-1753			
		4	194L-E16-1754	194L-A16-1754			
	20	6	194L-E16-1756	194L-A16-1756			
		1	194L-E20-1751	194L-A20-1751			
		2	194L-E20-1752	194L-A20-1752			
		3	194L-E20-1753	194L-A20-1753			
		4	194L-E20-1754	194L-A20-1754			
	25	6	194L-E20-1756	194L-A20-1756			
		1	194L-E25-1751	194L-A25-1751			
		2	194L-E25-1752	194L-A25-1752			
		3	194L-E25-1753	194L-A25-1753			
		4	194L-E25-1754	194L-A25-1754			
	32	6	194L-E25-1756	194L-A25-1756			
3		194L-E32-1753	194L-A32-1753				
4		194L-E32-1754	194L-A32-1754				
40	6	194L-E32-1756	194L-A32-1756				
	3	194L-E40-1753	194L-A40-1753				
	4	194L-E40-1754	194L-A40-1754				
		6	194L-E40-1756	194L-A40-1756		194L-HC... B, D ★ A, C ★, E, I, L G †, N †	001 175 175

Пример заказа: Корпус выключателя: **194L-E12-1751**; актуатор для винтового крепления типа А: **194L-HE4A-175**

★ Положение выключения см. с. 1-113.

† С надписями «0-1» и «OFF/ON».

Корпуса выключателей для серии 194L, монтаж на переднюю часть или на основание, продолжение

Функция	I AC-21A [A]	Кол-во контактов	Фронтальный/ дверной монтаж	Монтаж на основание/ направляющую DIN	Комбинации		
			Кат. номер	Кат. номер	Актуатор/табличка с характеристиками	Размер	Тип
Переключатели «ВКЛ./ВЫКЛ.»							
	12	2	194L-E12-1782	194L-A12-1782	4, 6 4 6	194L-HE... A, E A, E A, E, G ‡, N ‡	001 178 178
		3	194L-E12-1783	194L-A12-1783			
		4	194L-E12-1784	194L-A12-1784			
	16	2	194L-E16-1782	194L-A16-1782	4	194L-HC... B, D ★ A, C ★	001 178
		3	194L-E16-1783	194L-A16-1783			
		4	194L-E16-1784	194L-A16-1784			
	12	1	194L-E12-9001	194L-A12-9001	4, 6	194L-HE... A, E A, E A, E	001 900 900
					4		
					6		
4	194L-HE...	B, D ★ A	001 900				
				4			
				6			
	12	1	194L-E12-9751	194L-A12-9751	4, 6	194L-HE... A, E A, E G ‡, N ‡	001 975 975
					4		
					6		
	4	194L-HE...	B, D ★ A	001 975			
					4		
					6		
	12	1	194L-E12-9251	194L-A12-9251	4, 6	194L-HE... A, E A, E A, E	001 925 925
					4		
					6		
	4	194L-HE...	B, D A	001 925			
					4		
					6		
Переключающие выключатели							
	12	1	194L-E12-2501		4, 6 4 6	194L-HE... A A A	001 250 250
		2	194L-E12-2502				
		3	194L-E12-2503				
	16	1	194L-E16-2501		4	194L-HC... B A, C ★	001 250
		2	194L-E16-2502				
		3	194L-E16-2503				
	20	1	194L-E20-2501		4	194L-HE... A A A	001 250 250
		2	194L-E20-2502				
		3	194L-E20-2503				
	25	1	194L-E25-2501		4	194L-HC... B A, C ★	001 250
		2	194L-E25-2502				
		3	194L-E25-2503				

Пример заказа: Корпус выключателя: **194L-E12-1782**; актуатор для центрального крепления типа А: **194L-HC4A-178**.

★ Положение выключения см. с. 1-113.

‡ С надписями «0-1» и «OFF/ON».

Серия 194L

Управляющие выключатели и выключатели нагрузки

Выбор продукции

Корпуса выключателей для серии 194L, монтаж на переднюю часть или на основание, продолжение

Функция	I AC-21A [A]	Кол-во контактов	Фронтальный/ дверной монтаж	Монтаж на основание/ направляющую DIN	Комбинации		
			Кат. номер	Кат. номер	Размер	Тип	Поз.
Переключающие выключатели							
	12	1	194L-E12-3251	194L-A12-3251	4, 6 4 6 6 4	194L-HE... A A, P, S A, S	001 325 325
		2	194L-E12-3252	194L-A12-3252			
		3	194L-E12-3253	194L-A12-3253			
		4	194L-E12-3254	194L-A12-3254			
	16	1	194L-E16-3251	194L-A16-3251			
		2	194L-E16-3252	194L-A16-3252			
		3	194L-E16-3253	194L-A16-3253			
		4	194L-E16-3254	194L-A16-3254			
	20	1	194L-E20-3251	194L-A20-3251			
		2	194L-E20-3252	194L-A20-3252			
		3	194L-E20-3253	194L-A20-3253			
		4	194L-E20-3254	194L-A20-3254			
	25	1	194L-E25-3251	194L-A25-3251			
		2	194L-E25-3252	194L-A25-3252			
		3	194L-E25-3253	194L-A25-3253			
		4	194L-E25-3254	194L-A25-3254			
	32	3	194L-E32-3253	194L-A32-3253			
		4	194L-E32-3254	194L-A32-3254			
	40	3	194L-E40-3253	194L-A40-3253			
		4	194L-E40-3254	194L-A40-3254			
	12	1	194L-E12-3751		4, 6	194L-HE... A	001 375 375
					4	A	
					6	A	
					4	194L-HC... B, D ★ A, C ★	001 375
Реверсивные выключатели							
	12	3	194L-E12-7303	194L-A12-7303	4, 6 4 6	194L-HE... A A, S A, S	001 325 325
	16	3	194L-E16-7303	194L-A16-7303			
	20	3	194L-E20-7303	194L-A20-7303			
	25	3	194L-E25-7303	194L-A25-7303	4	194L-HC... B, D ★ A, C ★	001 325
	40	3	194L-E40-7303	194L-A40-7303			
Выключатели «звезда – треугольник»							
	16	3	194L-E16-7323	194L-A16-7323	4, 6 4 6	194L-HE... A A A	001 725 725
	25	3	194L-E25-7323	194L-A25-7323			
	40	3	194L-E40-7323		4	194L-HC... B, D ★ A, C ★	001 725

Пример заказа: Корпус выключателя: **194L-E12-3251**; актуатор для центрального крепления типа А: **194L-HC4A-325**.

★ Положение выключения см. с. 1-113.

Корпуса выключателей для серии 194L, монтаж на переднюю часть или на основание, продолжение

Функция	I AC-21A [A]	Кол-во контактов	Фронтальный/ дверной монтаж	Монтаж на основание/ направляющую DIN	Комбинации					
			Кат. номер	Кат. номер	Размер	Тип	Поз.			
Ступенчатые выключатели										
	12	1	194L-E12-4251	194L-A12-4251	4, 6 4 6	194L-HE... A A A	001 425 425			
		2	194L-E12-4252							
		3	194L-E12-4253							
	16	1	194L-E16-4251	194L-A16-4251	4, 6 4 6	194L-HE... A A A	001 425 425			
		2	194L-E16-4252							
		3	194L-E16-4253							
	25	1	194L-E25-4251	194L-A25-4251	4	194L-HE... B, D ★ A, C ★	001 425			
		2	194L-E25-4252							
		3	194L-E25-4253							
	12	1	194L-E12-4511		4, 6 4 6	194L-HE... A A A	001 451 451			
		2	194L-E12-4512							
		3	194L-E12-4513							
	16	1	194L-E16-4511		4, 6 4 6	194L-HE... A A A	001 451 451			
		2	194L-E16-4512							
		3	194L-E16-4513							
	25	1	194L-E25-4511		4	194L-HE... B, D ★ A	001 451			
		2	194L-E25-4512							
		3	194L-E25-4513							
	12	1	194L-E12-4271		4, 6 4 6	194L-HE... A A A	001 427 427			
								4	194L-HE... B, D ★ A, C ★	001 427
	12	1	194L-E12-5251		4, 6 4 6	194L-HE... A A A	001 525 525			
		2	194L-E12-5252							
		3	194L-E12-5253							
	12	1	194L-E12-5261		4, 6 4 6	194L-HE... A A A	001 526 526			
								4	194L-HE... B, D ★ A, C ★	001 526

Пример заказа: Корпус выключателя: **194L-E12-4251**; актуатор для центрального крепления типа В: **194L-HCB-001**.





★ Положение выключения см. с. 1-113.

Серия 194L

Управляющие выключатели и выключатели нагрузки

Выбор продукции

Корпуса выключателей для серии 194L, монтаж на переднюю часть или на основание, продолжение

Функция	I AC-21A [A]	Кол-во контактов	Фронтальный/ дверной монтаж	Монтаж на основание/ направляющую DIN	Комбинации		
			Кат. номер	Кат. номер	Актуатор/табличка с характеристиками	Размер	Тип
Вольтметрические селекторные выключатели							
	12	1	194L-E12-8251	194L-A12-8251	4, 6 4 6	194L-HE... A A, P A	001 825 825
					4	194L-HC... B, D ★ A	001 825
	12	1	194L-E12-8271	194L-A12-8271	4, 6 4 6	194L-HE... A A A	001 827 827
					4	194L-HC... B, D ★ A	001 827
	12	1	194L-E12-8291	194L-A12-8291	4, 6 4 6	194L-HE... A A A	001 829 829
					4	194L-HC... B, D ★ A	001 829
Амперметрические селекторные выключатели							
	12	1	194L-E12-8751	194L-A12-8751	4, 6 4 6	194L-HE... A A, P A	001 875 875
					4	194L-HC... B, D ★ A	001 875
	12	1	194L-E12-8761	194L-A12-8761	4, 6 4 6	194L-HE... A A A	001 876 876
					4	194L-HC... B, D ★ A	001 876

Пример заказа: Корпус выключателя: **194L-E12-8751**; актуатор для центрального крепления типа А: **194L-HC4A-875**.

★ Положение выключения см. с. 1-113.

Актуаторы для 194L

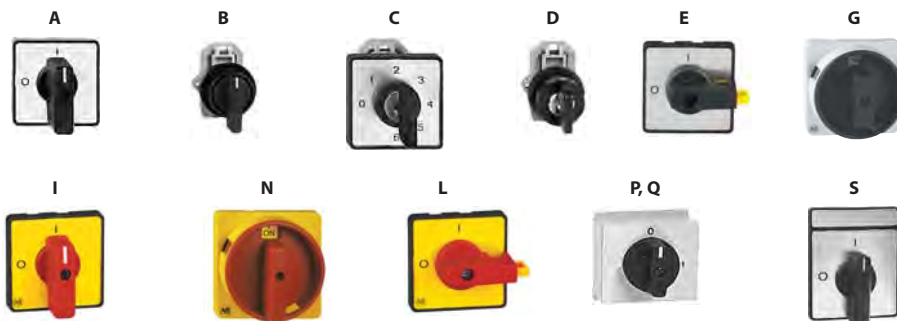
Актуаторы с центральным фитингом $\varnothing 22,5$ мм

Тип	Положение выключения	С табличкой характеристик 48x48 мм	Без таблички с паспортными данными Переднее кольцо $\varnothing 30$ мм
		Кат. номер	Кат. номер
A Стандартный переключатель		194L-HC4A-xxx	
B Без таблички характеристик			194L-HCB-001
C или D с оператором «ключ»		194L-HC4CC-xxx	194L-HCDC-001
		194L-HC4CD-xxx	194L-HCDD-001
		194L-HC4CG-xxx	194L-HCDG-001
		194L-HC4CH-xxx	194L-HCDH-001
		194L-HC4CK-xxx	194L-HCDK-001
E Разъединитель		194L-HC4E-xxx	
I Аварийный останов		194L-HC4I-xxx	
L Главный выключатель/аварийный		194L-HC4L-xxx	

Актуаторы для фронтального монтажа или монтажа на основание

Тип	С табличкой характеристик 48x48 мм	С табличкой характеристик 67x67 мм
	Кат. номер	Кат. номер
A Стандартный переключатель	194L-HE4A-xxx	194L-HE6A-xxx
E Разъединитель (1 замок)	194L-HE4E-xxx	194L-HE6E-xxx
I Аварийный останов	194L-HE4I-xxx	194L-HE6I-xxx
L Главный выключатель/аварийный (1 замок)	194L-HE4L-xxx	194L-HE6L-xxx
S С табличкой характеристик	194L-HE4S-xxx	194L-HE6S-xxx
G Разъединитель (3 замка)	194L-HE4G-xxx	194L-HE6G-xxx
N Главный выключатель/аварийный (3 замка)	194L-HE4N-xxx	194L-HE6N-xxx
P С вырезом в панели DIN 45 мм	194L-HE4P-xxx	

xxx Таблички с характеристиками и комбинации актуаторов см. на с. 1-108.

Серия 194E

Управляющие выключатели и выключатели нагрузки

Выбор продукции

Управляющие выключатели и выключатели нагрузки 194E

- Монтаж на переднюю часть и на основание
- Корпус выключателя с защитой пальцев по IP20
- Защита от водяных брызг и пыли по IP66
- Легкодоступные клеммы
- Маркированные клеммы
- Широкий выбор принадлежностей



194E (16 A – 100 A)

Корпуса выключателей для 194E (16–100 A), монтаж на переднюю часть или на основание

Функция	I AC-21A [A]	Кол-во контактов	Фронтальный/ дверной монтаж Кат. номер	Монтаж на основание/ направляющую DIN Кат. номер	Комбинации		
					Актуатор/табличка с характеристиками		
					Размер	Тип	Поз.
Переключатели «ВКЛ./ВЫКЛ.»							
	16	3	194E-E16-1753	194E-A16-1753	4	194L-HE... A, E, I, L	175
	25		194E-E25-1753	194E-A25-1753			
	32		194E-E32-1753	194E-A32-1753			
	40		194E-E40-1753	194E-A40-1753	6	A, E, G ★, I, L, N ★	175
	63		194E-E63-1753	194E-A63-1753	8		
	80		194E-E80-1753	194E-A80-1753	4	194L-HC... A, E, G ★, I, L, N ★	175
	100		194E-E100-1753	194E-A100-1753			
Переключающие выключатели							
	16	3	194E-E16-3753	194E-A16-3753	4	194L-HE... A, E	375
	25	3	194E-E25-3753	194E-A25-3753			
	32	3	194E-E32-3753	194E-A32-3753			
	40	3	194E-E40-3753	194E-A40-3753	6	A, E	375
	63	3	194E-E63-3753	194E-A63-3753	8		
	80	3	194E-E80-3753	194E-A80-3753	4	194L-HC... ‡ A, E, I, L	375
	100	3	194E-E100-3753	194E-A100-3753			

Пример заказа: Корпус выключателя: **194E-E25-1753**; актуатор для винтового крепления типа А: **194L-HE4A-175**.

‡ Не предлагается для выключателей 80/100 А

Актуаторы для серии 194E

Актуаторы с центральным фитингом \varnothing 22,5 мм

Тип	С табличкой характеристик 48x48 мм	С табличкой характеристик 67x67 мм	Без таблички характеристик
	Кат. номер	Кат. номер	Кат. номер
A Стандартный переключатель	194L-HC4A-175		194L-HC4A-001
E Разъединитель	194L-HC4E-175		194L-HC4E-001
G Разъединитель		194L-HC6G-175	
I Аварийный останов	194L-HC4I-175		
L Разъединитель/ аварийный останов	194L-HC4L-175		
N Разъединитель/ аварийный останов		194L-HC6N-175	

Актуаторы для монтажа на переднюю часть или основание (16–100 A)

Тип	С табличкой характеристик 0-I, 48x48 мм	С табличкой характеристик 0-I, 67x67 мм	С табличкой характеристик 0-I, 88x88 мм
	Кат. номер	Кат. номер	Кат. номер
A Стандартный переключатель	194L-HE4A-175	194L-HE6A-175	194L-HE8A-175
E Разъединитель	194L-HE4E-175	194L-HE6E-175	
G Разъединитель	194E-HE4G-175	194L-HE6G-175	194L-HE8G-175
I Аварийный останов	194L-HE4I-175	194L-HE6I-175	
L Разъединитель/ аварийный останов	194L-HE4L-175	194L-HE6L-175	
N Разъединитель/ аварийный останов	194E-HE4N-175	194L-HE6N-175	194L-HE8N-175
S Стандартный выключатель с маркировкой S	194L-HE4S-175	194L-HE6S-175	

Серия 194E

Управляющие выключатели и выключатели нагрузки

Выбор продукции

Выключатели нагрузки 194E в корпусе, полные выключатели



– IP66

Метрические отверстия в кабель-канале

Кол-во контактов	AC-21A/ 500 В	AC-23A/ 400 В	Главные выключатели/ аварийн. красный/желтый	Разъединитель черный/серый
	[А]	[кВт]	 Кат. номер	 Кат. номер
3	16	7,5	194E-Y16M-1753-4N	194E-Y16M-1753-4G
	25	11	194E-Y25M-1753-6N	194E-Y25M-1753-6G
	32	15	194E-Y32M-1753-6N	194E-Y32M-1753-6G
	40	18,5	194E-Y40M-1753-6N	194E-Y40M-1753-6G
	63	22	194E-Y63M-1753-6N	194E-Y63M-1753-6G
	80	37	194E-Y80M-1753-6N	194E-Y80M-1753-6G
6	100	45	194E-Y100M-1753-6N	194E-Y100M-1753-6G
	16	7,5	194E-Y16M-1756-6N	194E-Y16M-1756-6G
	25	11	194E-Y25M-1756-6N	194E-Y25M-1756-6G
	32	15	194E-Y32M-1756-6N	194E-Y32M-1756-6G
	40	18,5	194E-Y40M-1756-6N	194E-Y40M-1756-6G
	63	22	194E-Y63M-1756-6N	194E-Y63M-1756-6G

Кол-во контактов	AC-21A/ 500 В	AC-23A/ 400 В	Стандартный выключатель O-I
	[А]	[кВт]	 Кат. номер
3	16	7,5	194E-Y16M-1753-4A
	25	11	194E-Y25M-1753-6A
	32	15	194E-Y32M-1753-6A
	40	18,5	194E-Y40M-1753-6A
	63	22	194E-Y63M-1753-6A
	80	37	194E-Y80M-1753-6A
6	100	45	194E-Y100M-1753-6A
	16	7,5	194E-Y16M-1756-6A
	25	11	194E-Y25M-1756-6A
	32	15	194E-Y32M-1756-6A
	40	18,5	194E-Y40M-1756-6A
	63	22	194E-Y63M-1756-6A

Принадлежности для серии 194L и 194E

	Описание	Для использования с	PQ	Кат. номер
	Пластмассовые валы: Длина 44 мм Длина 52 мм Длина 57 мм	194L-A, 194E-A	5	194L-G2830 194L-G3194 194L-G3195
	Удлинения вала Длина 24 мм Макс. кол-во на одно устройство – 4. 2 шт. в комплекте.	194L-A, 194E-A	10	194L-G2853
	Металлические удлинения вала Возможность блокировки в положении «0» Длина 110–235 мм Длина 230–350 мм	194L-A, 194E-A	1	194L-G3393 194L-G3394
	Вставки Для изменения удлинений металлических серии валов 194L-G3393 и 194L-G3394 с положением выключателя: I-0 90°. Подготовка под замок в положении «0».	194L-A	10	194L-G3398
 	Дополнительные шильдики Для актуаторов: 48x48, 64x64 и 67x67 мм 88x88, 90x90, 130x130 и 135x135 мм	194L-H...	5	194L-G3667 194L-G3515
	Крышки клемм 3/4 контакта	194L-E12/16	10	194L-E12-C34
		194L-E20/25		194L-E20-C34
		194L-A12/16		194L-A12-C34
		194L-A20/25		194L-A20-C34
	Крышки клемм 3 контакта	194E-16	2	194E-16-C3
		194E-25/32		194E-25-C3
		194E-40/63		194E-40-C3
		194E-80/100		194E-80-C3
	Крышки клемм 4 контакта	194E-16 ★	2	194E-16-C1
		194E-25/32		194E-25-C4
		194E-40/63		194E-40-C4
		194E-80/100		194E-80-C4

★ к 194E-16-C3 добавляется 1-контактная крышка





PQ = Количество в упаковке

Серия 194E

Управляющие выключатели и выключатели нагрузки

Принадлежности

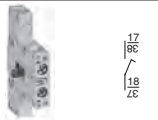
Принадлежности для серии 194E (до 100 А)

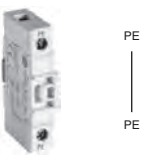
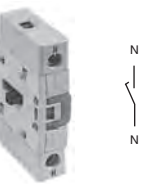
	Описание	Для использования с	Кат. номер
	Блоки вспомогательных контактов 1 норм. разомк. + 1 норм. замк. контакт для лево- и правостороннего монтажа	194E-E25...100	194E-E-P11
		194E-A25...100	194E-A-P11
	Блоки вспомогательных контактов 1 контакт раннего смыкания и 1 контакт позднего размыкания для лево- и правостороннего монтажа	194E-E25...100	194E-E-PL11
		194E-A25...100	194E-A-PL11
	Блоки вспомогательных контактов 1 контакт раннего размыкания для лево- и правостороннего монтажа	194E-E16	194E-E16-PD10
		194E-E25...100	194E-E-PD10
		194E-A16	194E-A16-PD10
	Блоки вспомогательных контактов 2 норм. разомк. + 2 норм. замк. контакта для лево- и правостороннего монтажа	194E-E25...100	194E-E-P22
		194E-A25...100	194E-A-P22
	Нейтральная клемма	194E-E16	194E-E16-TN
		194E-E25/32	194E-E32-TN
		194E-E40/63	194E-E63-TN
		194E-E80/100	194E-E100-TN
		194E-A16	194E-A16-TN
		194E-A25/32	194E-A32-TN
	Клемма заземления	194E-E16	194E-E16-PE
		194E-E25/32	194E-E32-PE
		194E-E40/63	194E-E63-PE
		194E-E80/100	194E-E100-PE
		194E-A16	194E-A16-PE
		194E-A25/32	194E-A32-PE
	Четвертый контакт контакт раннего смыкания	194E-E16	194E-E16-NP
		194E-E25	194E-E25-NP
		194E-E32	194E-E32-NP
		194E-E40	194E-E40-NP
		194E-E63	194E-E63-NP
		194E-E80	194E-E80-NP
		194E-E100	194E-E100-NP
		194E-A16	194E-A16-NP
		194E-A25	194E-A25-NP
		194E-A32	194E-A32-NP
		194E-A40	194E-A40-NP
		194E-A63	194E-A63-NP
194E-A80	194E-A80-NP		
194E-A100	194E-A100-NP		

Разъединители

- Выключатели открытого или закрытого типа
- Варианты с предохранителями и без них
- Для UL 98/CSA 22.2 ном. 4 совместимых устройства, пожалуйста, зайдите на наш сайт: www.ab.com/catalogs



Разъединители МЭК без предохранителя

Номинальные параметры МЭК Ток I_e	Номинальная мощность 3-фазной нагрузки [кВт]			Кол-во полюсов	Типоразмер для комбинации с исполнительным механизмом, валом, крышкой клемм	Кат. номер
	200/230 В	380/400/415 В	660/690 В			
[A]	200/230 В	380/400/415 В	660/690 В	Кол-во полюсов	Типоразмер для комбинации с исполнительным механизмом, валом, крышкой клемм	Кат. номер
40	7,5	15	20	3	A2	194R-N30-1753
80	15	30	40	3	B2	194R-N60-1753
125	–	63	55	3	F1	194R-NE125-1753
	–	63	55	4	F1	194R-NE125-1754
160	–	80	55	3	F1	194R-NE160-1753
	–	80	55	4	F1	194R-NE160-1754
250	–	132	90	3	F2	194R-NE250-1753
	–	132	90	4	F2	194R-NE250-1754
400	–	220	150	3	F3	194R-NE400-1753
	–	220	150	4	F3	194R-NE400-1754
630	–	280	150	3	F3	194R-NE630-1753
	–	280	150	4	F3	194R-NE630-1754
800	–	450	185	3	F4	194R-NE800-1753
	–	450	185	4	F4	194R-NE800-1754
1250	–	710	415	3	F5	194R-NE1250-1753
	–	710	415	4	F5	194R-NE1250-1754

Разъединители DIN с предохранителем и 3 полюсами

Номинальная нагрузка I_e	Номинальная мощность (AC23) с предохранительными перемычками 3-фазной нагрузки [кВт]			Типоразмер предохранителя DIN	Типоразмер для комбинации с исполнительным механизмом, валом, крышкой клемм	Кат. номер
	200/230 В	380/400/415 В	660/690 В			
[A]	200/230 В	380/400/415 В	660/690 В	Типоразмер предохранителя DIN	Типоразмер для комбинации с исполнительным механизмом, валом, крышкой клемм	Кат. номер
32	9	18,5	30	NH000	B1	194R-D32-1753
63	18,5	30	55	NH000	B1	194R-D63-1753
125	–	63	90	NH00	F13	194R-D125-1753
160	–	80	110	NH00	F13	194R-D160-1753
250	–	132	220	NH1	F15	194R-D250-1753
400	–	220	220	NH2	F16	194R-D400-1753
630	–	355	295	NH3	F17	194R-D630-1753
800	–	450	400	NH3	F17	194R-D800-1753
1250	–	560	400	NH4a	F18	194R-D1250-1753

Разъединители NFC с предохранителями и 3 полюсами

Номинальная нагрузка I_e	Номинальная мощность (AC23) с предохранительными перемычками 3-фазной нагрузки [кВт]			Размер предохранителя NFC [мм]	Типоразмер для комбинации с исполнительным механизмом, валом, крышкой клемм	Кат. номер
	200/230 В	380/400/415 В	660/690 В			
[A]	200/230 В	380/400/415 В	660/690 В	Размер предохранителя NFC [мм]	Типоразмер для комбинации с исполнительным механизмом, валом, крышкой клемм	Кат. номер
25	7,5	11	22	14x51	A1	194R-F25-1753
32	9	18,5	30	14x51	A1	194R-F32-1753
63	18,5	30	55	28x58	F13	194R-F63-1753

Серия 194R

Разъединители

Выбор изделий/принадлежности



Разъединители BS88 с предохранителем и 3 полюсами

Номинальная нагрузка I_n	Номинальная мощность (AC23) с предохранительными перемычками 3-фазной нагрузки [кВт]			Типоразмер предохранителя BS88	Типоразмер для комбинации с исполнительным механизмом, валом, крышкой клемм	Кат. номер
	[А]	200/230 В	380/400/415 В			
20	5,5	11	15	A1	A1	194R-B20-1753
32	9	18,5	30	A2	A1	194R-B32-1753
63	18,5	30	55	A3	B1	194R-B63-1753
100	–	57	90	A4	F13	194R-B100-1753
160	–	80	110	A4	F14	194R-B160-1753
200	–	100	150	B1-B2	F15	194R-B200-1753
250	–	132	220	B1-B3	F15	194R-B250-1753
400	–	220	220	B1-B4	F16	194R-B400-1753
630	–	355	295	C1-C2	F17	194R-B630-1753
800	–	450	400	C1-C3	F17	194R-B800-1753
1250	–	560	400	D1	F18	194R-B1250-1753



Ручки управления (допускает 3 висячих замка)

	Описание	Цвет	Степень защиты	Для использования с типоразмером	Кат. номер
	Ручка, запираемая на висячий замок, стандартная	чёрный	IP66	A1, A2, B1, B2	194R-PB
		Красный/жёлтый			194R-PY
	Ручка, запираемая на висячий замок, тестовый режим	чёрный			194R-PBT
		Красный/ жёлтый			194R-PYT
	Ручка управления Стандартная ориентация с устройством запрета доступа	чёрный	IP66	F1, F2, F3, F13, F14, F15, F16	194R-HM4
		Красный/жёлтый			194R-HM4E
		Чёрный/серый			194R-HM4-L
		Красный/жёлтый			194R-HM4E-L
	Ручка управления Стандартная ориентация без устройства запрета доступа	Чёрный/серый	IP65	F4, F5, F17, F18	194R-HM4-N2-L
		Красный/жёлтый			194R-HM4E-N2-L

Удлинительные валы

	Описание	Длина вала [мм]	Для использования с типоразмером	Кат. номер		
	Удлинитель вала стандартная длина	300	A1, A2, B1, B2	194R-S1		
		530		194R-S2		
		320	F1, F2, F3, F13, F14, F15, F16	194R-R7		
		560		194R-R8		
		320	F4, F5	194R-R9		
		560		194R-R10		
		320	F17, F18	194R-R11		
		560		194R-R12		
			Внутренняя ручка NFPA 79 с валом	300	A1, A2, B1, B2	194R-N1
				530		194R-N2
				320	F1, F2, F3, F13, F14, F15, F16	194R-HM4-NFPA1
				560		194R-HM4-NFPA3
320	F17, F18			194R-HM4-NFPA2		
560				194R-HM4-NFPA4		

Вспомогательный контакт

	Описание	Тип контактов	Для использования с типоразмером	Кат. номер
	Блок контактов Примечание: продаются только в количестве кратном 10. В упаковке 10 шт. Защёлка не прилагается.	Норм. разомк.	A1, A2, B1, B2, F13, F14, F15, F16, F17, F18	800F-X10
		Норм. замк.		800F-X01
		Нормально разомкнутые электромагнитные		800F-X10E
		Нормально разомкнутые по ограничению тока		800F-X01L
	Вспомогательный контакт Нормально разомкнутый/нормально замкнутый	Нормально разомкнутый/нормально замкнутый (первый уровень)	F1, F2, F3, F4, F5	194R-1STNONC
		Нормально разомкнутый/нормально замкнутый (второй уровень)		194R-2NDNONC

Модули 4-го полюса

	Номинальный ток МЭК I_{the} [A]	Для использования с	Для использования с типоразмером	Кат. номер
	40	Все 194R-_30-1753	A1, A2	194R-30-NN
	80	Все 194R-_60-1753	B1, B2	194R-60-NN



Экраны клемм

Описание	Для использования с	Кол-во полюсов	Расположение	Типоразмер разъединителя	Требуемое количество на один разъединитель	Кол-во в упаковке	Кат. номер	
Экран клемм (на три клеммы)	Выключатели с предохранителями (30 A) и без предохранителей (40 A)	3	сторона сети или сторона нагрузки	A1, A2	2	2	194R-30-C3	
	Выключатели с предохранителями (60 A) и без предохранителей (80 A)	3		B1, B2	2	2	194R-60-C3	
Экран клеммы (одна клемма)	Модуль 4-го полюса (30/40 A)	1		A1, A2	2	2	194R-30-C1	
	Модуль 4-го полюса (60/80 A)	1		B1, B2	2	2	194R-60-C1	
Кожухи клемм МЭК	Выключатели МЭК без предохранителей, 125–160 A	3		сторона сети или сторона нагрузки	F1	1	3	194R-LNC7
		4			F1	1	4	194R-LNC8
	Выключатели МЭК без предохранителей, 250 A	3			F2	–	3	194R-LNC9
		4			F2	2	4	194R-LNC10
	Выключатели МЭК без предохранителей, 400–630 A	3	F3		2	3	194R-LNC11	
		4	F3		2	4	194R-LNC12	
Экраны клемм МЭК	Выключатели МЭК без предохранителей, 800 A	3	сторона сети или сторона нагрузки	F4	2	1	194R-LNC13	
		4		F4	2	1	194R-LNC14	
	Выключатели МЭК без предохранителей, 1250 A	3		F5	2	1	194R-LNC15	
		4		F5	2	1	194R-LNC16	
Экраны клемм МЭК	Выключатели МЭК с предохранителями 100–160 A	3	сторона сети или сторона нагрузки	F13, F14	2	1	194R-LNC27	
	Выключатели МЭК с предохранителями 200–400 A	3		F15, F16	2	1	194R-LNC28	
	Выключатели МЭК с предохранителями 630 и 800 A	3		F17	2	1	194R-LNC29	
Кожухи клемм МЭК	Выключатели МЭК с предохранителями 1250 A	3	сторона сети или сторона нагрузки	F18	2	1	194R-LNC30	





ОГЛАВЛЕНИЕ

Реле и таймеры	2-2
Полупроводниковые приборы	2-21
Контроллеры температуры	2-23
Программируемые контроллеры	2-24
Защита цепей	2-34
Фильтры и приборы ограничения перенапряжения	2-48
Устройства контроля потребляемой мощности	2-52
Источники питания	2-55

			
Серия	700-НА	700-НС	700-НК
Тип	Реле общего назначения	Промежуточное/ изолирующее реле	Промежуточное/ изолирующее реле
Конструктивные особенности	<ul style="list-style-type: none"> • «Штырьковые» контакты • Стандартный указатель срабатывания ON/OFF • Электрическая схема на лицевой панели • Прозрачная крышка для визуального контроля • Опциональная контрольная клавиша и кнопка ручного управления с блокировкой автоматике • Опциональный светодиод 	<ul style="list-style-type: none"> • Лепестковые контакты • Стандартный указатель срабатывания ON/OFF • Электрическая схема на лицевой панели • Прозрачная крышка для визуального контроля • Опциональная контрольная клавиша и кнопка ручного управления с блокировкой автоматике • Опциональный светодиод 	<ul style="list-style-type: none"> • Дополнительный индикатор • Фиксирующая клипса (в комплекте с гнездом) • Низкая коммутационная производительность • Контрольная клавиша и кнопка ручного управления с блокировкой автоматике
Стандарты контактов			
Форма контактов	DPDT, 3PDT	DPDT, 4PDT	SPDT, DPDT
Тип контактов	Одиночный/раздвоенный	Одиночный	Одиночный
Материал контактов	AgNi, AgNi + золото	AgNi, AgNi + золото	AgNi, AgNi + золото
Макс. рабочий ток при резистивной нагрузке	700-НА: 10 А 700-НАХ: 6 А	10 А (DPDT) 7 А (4PDT)	8 А (DPDT), 16 А (SPDT)
Номиналы катушек			
Напряжение катушки	Переменного тока: 6, 12, 24, 48, 110, 120, 208, 230, 240, 277 В Постоянного тока: 6, 12, 24, 36, 48, 60, 80, 110, 125, 140, 220 В	Переменного тока: 6, 12, 24, 120, 240 В Постоянного тока: 6, 12, 24, 48, 110 В	Переменного тока: 6, 12, 24, 120, 240 В Постоянного тока: 6, 12, 24, 48, 110 В
Электрические параметры			
Электрическая прочность диэлектрика	Межконтактная: 2000 В Контакт – катушка: 2000 В	Межконтактная: 2000 В Контакт – катушка: 4000 В	Межконтактная: 2000 В~ Контакт – катушка: 4000 В~
Электрический срок службы (циклов)	не менее 100 000	не менее 100 000	не менее 100 000
Опорное значение			
Сертификация	CE, cULus, cURus, CSA, Lloyds	CE, cULus, cURus, CSA, Lloyds	CE, UL, UR, CSA
Кат. номера гнезд	700-HN100, 700-HN101, 700-HN125, 700-HN126, 700-HN204, 700-HN205, 700-HN204, 700-HN205	700-HN103, 700-HN128, 700-HN104	700-HN121, -HN221 700-HN122, -HN222 700-HN223, -HN224
Выбор продукции	См. с. 2-6	См. с. 2-8	См. с. 2-9

Реле 700-HL, HP

			
Серия	700-HL	700-HL (2-контактные)	700-HP
Тип	Реле с клеммными панелями 1-контактные	Реле с клеммными панелями 2-контактные	Промежуточное/изолирующее реле
Конструктивные особенности	<ul style="list-style-type: none"> • Идеально подходит для интерфейсов ПЛК • Встроенная защита катушек от скачков напряжения • Полностью собранные реле/гнезда • Стандартный светодиод • Релейный или полупроводниковый выход • Опционально: подавление токов утечки 	Идеально подходит для областей применения с промежуточными и изолирующими реле, полностью собранными реле/гнездами, стандартными светодиодами, винтовыми или пружинными клеммами, вставным маркерным модулем 1492	<ul style="list-style-type: none"> • «Штырьковый» монтаж на печатную плату • Расстояние между контактами 5 мм
Стандарты контактов			
Форма контактов	SPDT 1 нормально разомкнутый (SSR)	DPDT	DPDT
Тип контактов	Одиночный	Одиночный	Одиночный
Материал контактов	AgSnO	AgSnO	AgNi, AgNi + золото
Макс. рабочий ток при резистивной нагрузке	6 А (SPDT), 2 А (SSR выход пост. тока), 1 А (SSR выход перем. тока)	10 А	8 А
Номиналы катушек			
Напряжение катушки	Переменного тока: 12, 24, 48, 110, 120, 230, 240 В Постоянного тока: 12, 24, 48, 125, 230, 240 В	Переменного тока: 24, 110, 120, 230, 240 В Постоянного тока: 12, 24, 48, 125, 230, 240 В	Переменного тока: 6, 12, 24, 120, 240 В Постоянного тока: 6, 12, 24, 48, 110 В
Электрические параметры			
Электрическая прочность диэлектрика	Межконтактная: 1000 В~ Контакт – катушка: 4000 В	Межконтактная: 1000 В~ Контакт – катушка: 5000 В	Межконтактная: 2000 В Контакт – катушка: 4000 В
Электрический срок службы (циклов)	не менее 100 000	не менее 100 000	не менее 100 000
Опорное значение			
Сертификация	CE, cURus, cULus, ABS	CE, cURus, cULus	CE, cULus, cURus, CSA, Lloyds
Кат. номера гнезд	–	–	700-HN123, -HN230
Выбор продукции	См. с. 2-10	См. с. 2-11	См. с. 2-12

Реле времени 700-FE, FS



Серия	700-FE	700-FS
Тип	Таймер на направляющей DIN	Таймер на направляющей DIN
Конструктивные особенности	<ul style="list-style-type: none"> • Ширина всего 17,5 мм • Номинальный ток контактов 5 А • Многофункциональные либо простые • Не требуется дополнительного гнезда 	<ul style="list-style-type: none"> • Ширина всего 22,5 мм • Номинальный ток контактов 8 А • Многофункциональные либо простые • Не требуется дополнительного гнезда <ul style="list-style-type: none"> • Опционально: • Функция таймера для переключения «звезда-треугольник» • Функция таймера задержки выключения <ul style="list-style-type: none"> • Сертификация для использования в опасных местах
Управляющие выходы: Предельное время, мгновенное	1 нормально разомкнутый или SPDT	SPDT или DPDT или 2 нормально разомкнутых + 1 общий
Режимы работы:	Задержка включения Задержка выключения Разовый отсчет времени Повторение цикла – импульс Задержка мгновенного отключения Выпрямитель импульсов	11 режимов таймера
Диапазон выбора времени	0,05 с. – 10 ч.	0,05 с. – 60 ч.
Напряжение питания	24 В=/~ 110–240 В~ 24–48 В=/~ 24–240 В~	12 В= 24 В – 48 В= 24 В – 240 В~
Номинал контактов при 120 В~	5 А	8 А
Сертификация	CE, cULus	CE, cULus
Выбор продукции	См. с. 2-13	См. с. 2-14

Управляющие реле 700-M, 700-CF



Серия	700-K	700-KR	700-CF	700-CRF
Тип	Миниатюрное управляющее реле		Управляющее реле	
Пружинные зажимы	-	✓	-	✓
Винтовые клеммы	✓	-	✓	-
Конструктивные особенности	<ul style="list-style-type: none"> • Наименьший размер • Длительный срок службы • Низкое энергопотребление • Переключение до 690 В~/= 		<ul style="list-style-type: none"> • Механически соединенные контакты • Функции таймера и защелки • Переключение до 690 В~/= • Серия 700S-CF для предохранительных цепей 	
Форма контактов	4–8 контактов, двойное размыкание		4–12 контактов, двойное размыкание	
Тип контактов	Вилкообразный		Крестовой или вилкообразный	
Материал контактов	Серебро		Серебро, золото	
Электрич.				
Макс. перем. ток, резистивн.	10 А		20 А (реле) 10 А (плата сумматора)	
Мин. нагрузка	15 В, 2 мА (700-K)		17 В, 10 мА (серебро) 5 В, 3 мА (золото)	
Напряжение катушки	12–600 В~ 9–250 В=		12–600 В~ 9–250 В=	
Напряжение замыкания катушки	85–110% катушки переменного тока, 80–110% катушки постоянного тока		85–110% катушки переменного тока, 80–110% катушки постоянного тока	
Диэлектрическая прочность	2640 В		2,5 кВ	
Опорное значение				
Электрический срок службы (циклов)	800 000 при 10 А		1 200 000 при 10 А	
Сертификация	CE, cULus, CCC		CE, cULus, CCC	
Гнезда	Монтаж на панель или направляющую DIN		Монтаж на панель или направляющую DIN	
Выбор продукции	См. с. 2-17		См. с. 2-19	

Реле общего назначения 700-НА

- Номинальный ток контактов 10 А
- DPDT, ЗРДТ
- Штырьковые контакты
- Стандартный указатель срабатывания ON/OFF
- Опции: Светодиод, контрольная клавиша и кнопка блокировки автоматики, устанавливаемый в гнездо сетевой фильтр или многофункциональный таймер
- Варианты контактов: Стандартные серебряно-никелевые, раздвоенные серебряно-никелевые, раздвоенные позолоченные

Реле серии 700-НА с трубчатым основанием и штырьковыми клеммами (один контакт) – в комплекте с индикатором механического включения/выключения

Описание	Схемы подключения	Номинал контактов	Напряжение катушки	Кат. номер $\#S\clubsuit$
DPDT 2-контактный 2 С-образных Один серебряно-никелевый контакт		10 А В300	24 В~	700-НА32А24
			230 В~	700-НА32А03
			240 В~	700-НА32А2
			24 В=	700-НА32Z24
			110 В=	700-НА32Z1
Гнезда	700-НН100, -НН204		220 В=	700-НА32Z2
ЗРДТ 3-контактный 3 С-образных Один серебряно-никелевый контакт		10 А В300	24 В~	700-НА33А24
			230 В~	700-НА33А03
			240 В~	700-НА33А2
			24 В=	700-НА33Z24
			110 В=	700-НА33Z1
Гнезда	700-НН101, -НН205		220 В=	700-НА33Z2

$\#$ Светодиодный модуль Добавьте (-**4**) к выбранному кат. номеру реле серии 700-НА, кроме блоков 240 В~, добавьте (-**4L**).

S Контрольная клавиша, кнопка ручного управления с блокировкой автоматики и светодиодный модуль Добавьте (-**3-4**) к выбранному кат. номеру реле серии 700-НА, кроме блоков 240 В~, добавьте (-**3-4L**).



\clubsuit Контрольная клавиша и кнопка ручного управления с блокировкой автоматики Добавьте (-**3**) к выбранному кат. номеру реле серии 700-НА.

Принадлежности для 700-НА

	Описание	PQ	Кат. номер
	Гнездо с трубчатым основанием с винтовыми клеммами – монтаж на панель или направляющую DIN; защищенная конструкция клемм. 8-контактное для использования с реле DPDT серии 700-НА, реле времени -НХ, -НТ (задержка включения), -HRM, -HRC и -HV (повторение цикла). Заказывается в количестве, кратном 10	10	700-НН100
	Гнездо с трубчатым основанием с винтовыми клеммами – монтаж на панель или направляющую DIN; защищенная конструкция клемм. 11-контактные для использования с реле ЗРДТ 700-НА.	10	700-НН101
	8-контактное гнездо – можно использовать с реле времени или сетевым фильтром или без таковых. Гнезда с трубчатым основанием с винтовыми клеммами – монтаж на панель или направляющую DIN. Защищенная конструкция клемм. Используются с реле DPDT серии 700-НА. Заказываются в количестве кратном 10.	10	700-НН204
	11-контактное гнездо – можно использовать с реле времени или сетевым фильтром или без таковых. Гнезда с трубчатым основанием с винтовыми клеммами – монтаж на панель или направляющую DIN. Защищенная конструкция клемм. Используются с реле ЗРДТ серии 700-НА.	10	700-НН205

PQ = Количество в упаковке

Принадлежности для 700-НА, продолжение

	Описание	PQ	Кат. номер
	Диодный ограничитель перенапряжения ★ Диапазон напряжения: 6–220 В= используется с гнездом 700-HN204/205	10	700-ADR
	Диод со светодиодным ограничителем перенапряжения ★ Диапазон напряжения: 6–24 В= используется с гнездом 700-HN204/205	10	700-ADL1R
	Варистор со светодиодным ограничителем перенапряжения ★ Диапазон напряжения: 110–240 В~ используется с гнездом 700-HN204/205	10	700-AV3R
	Резистивно-емкостной ограничитель перенапряжения ★ Диапазон напряжения: 6–24 В=/~ используется с гнездом 700-HN204/205	10	700-AR1
	Резистивно-емкостной ограничитель перенапряжения ★ Диапазон напряжения: 110–240 В=/~ используется с гнездом 700-HN204/205	10	700-AR2
	Модуль таймера Выбираемый диапазон напряжения для задержки включения: 12–24 В=/~ используется с гнездами 700-HN204 и 700-HN205	1	700-AT3
	Многофункциональный многодиапазонный таймерный модуль ★ <ul style="list-style-type: none"> • Диапазон напряжения 12–240 В~ 50/60 Гц и 12–240 В= с диапазоном изменения напряжения 85–110%. Точность повторения – ±1%. Время сброса – <50 мс. • 8 функций • 8 диапазонов времени 0,1–240 ч. • Использование с гнездами 700-HN204/205 	1	700-НТЗ

Задержка включения



Разовый отсчет времени



★ Сетевые фильтры и таймерные модули легко вставляются в гнезда (кат. номера 700-HN204 и 700-HN205).
Используются с реле серии 700-НА.

PQ = Количество в упаковке

ВНИМАНИЕ! Кат. номер 700-НТЗ соединяется с сигнальным «S», подключенным к «A1». См. схему подключения на таймерном модуле.

Промежуточные/изолирующие реле 700-НС

- Номинальный ток контактов 10 А
- 2PDT или 4PDT
- Стандартный указатель срабатывания ON/OFF
- Лепестковые контакты
- Выбор стандартных серебряно-никелевых контактов (либо серебряно-никелевых позолоченных) для областей применения с низким энергопотреблением
- Опции: Светодиодный модуль, контрольная клавиша с функцией блокировки автоматики
- Вольфрам, сертификация UL
- 4-контактный: 5 А при 24 В=
- 2-контактный: 10 А при 24 В=



Миниатюрное прямоугольное основание с лепестковыми клеммами серии 700-НС

Описание	Схемы подключения	Номинал контактов	Напряжение катушки	PQ	Кат. номер ★‡
2PDT 2-контактный 2 С-образных Контакты: 10 А = AgNi Контакты		10 А С300 R300 Низкое энергопотребление; (10 В, 10 мА)	24 В~	1	700-НС22А24-3
			240 В~		700-НС22А2-3
			24 В=		700-НС22Z24-3
Гнезда	700-НН103 700-НН104				
4PDT 4-контактный 4 С-образных Контакты: 10 А = AgNi Контакты		7 А Низкое энергопотребление; (10 В, 1 мА)	24 В~	1	700-НС24А24-3
			240 В~		700-НС24А2-3
			24 В=		700-НС24Z24-3
Гнездо	700-НН104				
Основание гнезда				10	700-НН103
				10	700-НН104

★ Светодиодный модуль: Добавьте (-4) к выбранному кат. номеру реле серии 700-НС, кроме блоков 240 В~, добавьте (-4L).

‡ Контрольная клавиша и светодиодный модуль: Добавьте (-3-4) к выбранному кат. номеру реле серии 700-НС, кроме блоков 240 В~, добавьте (-3-4L).

PQ = Количество в упаковке

Промежуточные/изолирующие реле 700-НК

- Номинальный ток контактов 8 А/16 А
- DPDT/SPDT
- Вставные лепестковые клеммы
- Встроенный фиксатор в гнездах
- Стандартные серебряно-кадмиевые контакты или серебряные позолоченные
- Опции: Светодиодный модуль, контрольная клавиша с функцией блокировки автомата



700-НК SPDT



700-НК DPDT

Миниатюрное реле со штыревыми контактами

Описание	Схемы подключения	Номинал контактов	Напряжение катушки	PQ	Кат. номер ★‡§
SPDT 1-контактный 1 С-образный Контакты AgNi		16 А	24 В~	1	700-НК36A24
			240 В~		700-НК36A2
			24 В=		700-НК36Z24
Гнездо	700-НН121				
DPDT 2-контактный 2 С-образных Контакты AgNi		8 А	24 В~	1	700-НК32A24
			240 В~		700-НК32A2
			24 В=		700-НК32Z24
Гнездо	700-НН122				
Основание гнезда				10	700-НН221
				10	700-НН222

★ Светодиодный модуль: Добавьте (-4) к выбранному кат. номеру реле серии 700-НК, кроме блоков 240 В~, добавьте (-4L).

‡ Контрольная клавиша и светодиодный модуль: Добавьте (-3-4) к выбранному кат. номеру реле серии 700-НК, кроме блоков 240 В~, добавьте (-3-4L).

§ Для контактов AgCdO с позолотой: Замените цифру «3» буквой «X» в кат. номере. Например, если кат. номер 700-НК36A1 нужен с позолотой, то новый каталожный номер будет 700-НКХ6A1.

PQ = Количество в упаковке

Реле с клеммными панелями 700-HL, 1-контактные

- Экономия до 85% пространства панели по сравнению с традиционными реле
- Монтаж на направляющую DIN
- Ширина всего 6,2 мм (SPDT)
- Стандартный светодиод, защита от неправильной полярности и скачков напряжения
- Основания винтовых и пружинных клеммы



700-HLT...



700-HLS...

Реле SPDT

Входное напряжение собранных устройств	Тип выхода	PQ		Кат. номер (винтовые клеммы)	Кат. номер (пружинные зажимы)
24 В=	SPDT (1 замк./разомк.); $I_{th} = 6 \text{ A} \star$	10	$\neq \Delta$	700-HLT1Z24	700-HLT2Z24
24 В=/~		10		700-HLT1U24	700-HLT2U24
110/125 В=/~		10	Δ	700-HLT1U1	700-HLT2U1
220–240 В=/~		10		700-HLT1U2	700-HLT2U2
Встроенный контур подавления токов утечки (LCSC) 120 В~ и 125 В= \clubsuit		10		700-HLT1L1	
Встроенный контур подавления токов утечки (LCSC) 240 В~ \clubsuit		10		700-HLT1L2	

Полупроводниковое

Входное напряжение собранных устройств	Тип выхода	PQ		Кат. номер (винтовые клеммы)	Кат. номер (пружинные зажимы)
24 В=	1 норм. разомк. полу-проводниковый; $I_{th} = 2 \text{ A}$, 24 В= \S	10	$\neq \Delta$	700-HLS1Z24	700-HLS2Z24
220–240 В=/~		10	\neq	700-HLS1U2	700-HLS2U2
Встроенный контур подавления токов утечки (LCSC) 120 В~ и 125 В= \clubsuit		10	\neq	700-HLS1L1	
Встроенный контур подавления токов утечки (LCSC) 240 В~ \clubsuit		10	\neq	700-HLS1L2	

\star Для позолоченных контактов: Добавьте букву «X» в конце каталожного номера. Например: если требуется кат. номер 700-HLT1Z24 с позолотой, то новый кат. номер будет 700-HLT1Z24X.

\neq Взаимозаменяемость электромеханических и полупроводниковых реле.

\S При нарушении полярности на выходных клеммах полупроводникового реле выход будет «ВКЛ.» независимо от состояния входного напряжения.

\clubsuit Подавление тока утечки до 2,2 мА в выключенном состоянии.

Δ Предлагается во взрывозащищенном варианте (только применительно к опасным зонам, США). Добавьте «-EX» в конце кат. номера (Пример: 700-HLS1Z24-EX).

PQ = Количество в упаковке

Реле с клеммными панелями 700-HL, 2-контактные

- Миниатюрность – ширина всего 14 мм, что отвечает требованиям к сокращению размера панелей
- Стандартная встроенная защита от нарушения полярности предотвращает повреждение устройств с катушками постоянного тока при подключении с неправильной полярностью
- Разделение катушки и клемм
- Маркерная система с фиксацией
- Моноблочная конструкция корпуса в зоне клемм предотвращает застревание жала отвертки в швах
- Номинальный ток контактов 10 А



Реле DPDT

Входное напряжение собранных устройств	Тип выхода	PQ	Кат. номер (винтовые клеммы)	Кат. номер (пружинные зажимы)
24 В=	DPDT (2 замк./разомк.); $I_{th} = 10 \text{ A}$ ★	10	700-HLT12Z24	700-HLT22Z24
24 В=/~		10	700-HLT12U24	700-HLT22U24
110/125 В=/~		10	700-HLT12U1	700-HLT22U1
220–240 В=/~		10	700-HLT12U2	700-HLT22U2

★ Для позолоченных контактов: Добавьте букву «X» в конце каталожного номера. Пример: Кат. номер 700-HLT12Z24 с позолоченными контактами будет кат. номером 700-HLT12Z24X. С позолоченными контактами предлагаются следующие реле: 700-HLT_2Z24, 700-HLT_2U24, 700-HLT_2U1 и 700-HLT_2U2.

Принадлежности для реле с клеммными панелями

	Описание	Для использования с	PQ	Кат. номер
	Запасные реле Заказываются в количестве кратном 20.	24 В=/~	700-HL (1-контактн.)	★ 700-TBR24
		110/125 В=/~ 220–240 В=/~		★ 700-TBR60
	Запасные п/п реле 4-лепестковое миниатюрное реле для использования с 1 нормально разомкнутым выходом постоянного тока. Заказываются в количестве кратном 20.	24 В=	700-HL (1-контактн.)	700-TBS24
		48 В=, 110/125 В=/~ 220–240 В=/~		700-TBS60
	Запасные реле Заказываются в количестве кратном 20.	48 В=	700-HL (2-контактн.)	700-TBR248
		110/125 В=/~ 220–240 В=/~		★ 700-TBR2110
	20-ходовая перемычка Можно обрезать до нужной длины. $I_{th} = \text{макс. } 36 \text{ A}$ на 20-ходовую перемычку.	красный	700-HL (1-контактн.)	700-TBJ20R
		серый		700-TBJ20G
		синий		700-TBJ20B
	8-ходовая перемычка Можно обрезать до нужной длины. $I_{th} = \text{макс. } 10 \text{ A}$ на 8-ходовую перемычку.	красный	700-HL (2-контактн.)	700-TBJ08R
		серый		700-TBJ08G
		синий		700-TBJ08B

★ Для позолоченных контактов: Добавьте букву «X» в конце каталожного номера. Например: если требуется кат. номер 700-TBR24 с позолотой, то новый кат. номер будет 700-TBR24X. Позолоченные контакты за дополнительную плату.

‡ Зайдите на страничку <http://www.ab.com/software/termblock/index.html> и скачайте программное обеспечение. Найдите произвольный текст, сохраните файл и отправьте его по электронной почте своему дилеру Rockwell Automation.

Примечание: основания реле с клеммными панелями не продаются отдельно.

PQ = Количество в упаковке

«Штырьковые» реле 700-HP (PCB)

- Номинальный ток контактов 8 А
 - DPDT/2 замк./разомк. контакта
 - Вставные «штырьковые» (PCB) контакты (5 мм)
 - Стандартные серебряно-никелевые контакты или серебряно-никелевые позолоченные
- Опции: Нет

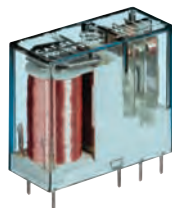

Миниатюрное реле со «штырьковыми» контактами

Описание	Схема подключения	Номинал контактов	Напряжение катушки	PQ	Кат. номер
DPDT 2-контактный 2 С-образных AgNi + Au Золоченные контакты DPDT 2-контактный 2 С-образных Контакты AgNi Гнездо		8 А	24 В~	10	700-HPX2A24
			240 В~	10	700-HPX2A2
			24 В=	10	700-HPX2Z24
			24 В~	10	700-HP32A24
			240 В~	10	700-HP32A2
			24 В=	10	700-HP32Z24

PQ = Количество в упаковке

Принадлежности

	Описание	PQ	Кат. номер
	Диодный ограничитель перенапряжения ★ Диапазон напряжения: 6–220 В= используется с гнездом 700-HN204/205	10	700-ADR
	Диод со светодиодным ограничителем перенапряжения ★ Диапазон напряжения: 6–24 В= используется с гнездом 700-HN204/205	10	700-ADL1R
	Варистор со светодиодным ограничителем перенапряжения ★ Диапазон напряжения: 110–240 В~ используется с гнездом 700-HN204/205	10	700-AV3R
	Резистивно-емкостной ограничитель перенапряжения ★ Диапазон напряжения: 6–24 В=~/~ используется с гнездом 700-HN204/205	10	700-AR1
	Резистивно-емкостной ограничитель перенапряжения ★ Диапазон напряжения: 110–240 В=~/~ используется с гнездом 700-HN204/205	10	700-AR2
	Модуль таймера Выбираемый диапазон напряжения для задержки включения: 12–24 В=~/~ используется с гнездами 700-HN204 и 700-HN205	1	700-AT3
	Гнездо с винтовыми клеммами – монтаж на панель или направляющую DIN 8-контактное миниатюрное гнездо для использования с 2-контактными реле серии 700-HP. С разделением катушек и контактов.	10	700-HN123

PQ = Количество в упаковке

Реле времени Economy 700-FE

- Реле времени с регулировкой функций и диапазона времени
- Монтаж на направляющую DIN без стоимости гнезда
- Ширина – 17,5 мм, многофункциональные или простые
- Выход с 1 нормально разомкнутым контактом или контактом SPDT, 5 А
- Диапазон выбора времени 0,05 с – 10,0 ч



Одна функция

Это устройство имеет одну функцию отсчета времени.

Режим работы	Контактный выход	Диапазон выбора времени	Входное напряжение	Кат. номер
Задержка включения	1 норм. разомк.	0,05 с. – 10 ч. (6 настроек) ♣	24 В~/= ★ 110–240 В~, 50/60 Гц	700-FEA1TU22
	SPDT (1 замк./разомк.)	0,05 с. – 10 ч. (6 настроек) §	24 В – 48 В~/= 24–240 В~, 50/60 Гц	700-FEA3TU23
Задержка выключения	1 норм. разомк.	0,05 с. – 10 ч. (6 настроек) ♣	24 В~/= ★ 110–240 В~, 50/60 Гц	700-FEB1TU22
	SPDT (1 замк./разомк.)	0,05 с. – 10 ч. (6 настроек) §	24 В – 48 В~/= 24–240 В~, 50/60 Гц	700-FEB3TU23
Разовый отсчет времени	1 норм. разомк.	0,05 с. – 10 ч. (6 настроек) ♣	24 В~/= ★ 110–240 В~, 50/60 Гц	700-FED1TU22
	SPDT (1 замк./разомк.)	0,05 с. – 10 ч. (6 настроек) §	24 В – 48 В~/= 24–240 В~, 50/60 Гц	700-FED3TU23
Задержка мгновенного отключения	SPDT (1 замк./разомк.)	0,05 с. – 10 ч. (6 настроек) §	24 В – 48 В~/= 24–240 В~, 50/60 Гц	700-FEE3TU23
Генератор импульсов (запуск цикла повторов с импульса)	1 норм. разомк.	0,05 с. – 10 ч. (6 настроек) ♣	24 В~/= ★ 110–240 В~, 50/60 Гц	700-FEF1TU22
	SPDT (1 замк./разомк.)	0,05 с. – 10 ч. (6 настроек) §	24 В – 48 В~/= 24–240 В~, 50/60 Гц	700-FEF3TU23
Преобразователь импульсов	SPDT (1 замк./разомк.)	0,05 с. – 10 ч. (6 настроек) §	24 В – 48 В~/= 24–240 В~, 50/60 Гц	700-FEL3TU23

★ Напряжение либо 24 В~ 50/60 Гц, либо 24 В=.

§ Диапазоны времени: 0,05–1 с, 0,5–10 с, 0,05–1 мин., 0,5–10 мин., 0,05–1 ч, 0,5–10 ч.

♣ Диапазоны времени: 0,75–15 с, 3–60 с, 0,4–8 мин., 3–60 мин.

Многофункциональные

Это устройство позволяет выбрать одну из 4 функций простого отсчета времени.

Режим работы	Контактный выход	Диапазон выбора времени	Входное напряжение	Кат. номер
Задержка включения, задержка выключения, разовый отсчет, генератор импульсов (запуск цикла повторов с импульса)	1 норм. разомк.	0,05 с. – 10 ч. (6 настроек) †	24 В~/= ★ 110–240 В~ 50/60 Гц	700-FEM1RU22
	SPDT (1 замк./разомк.)	0,05 с. – 10 ч. (6 настроек) †	24 В – 48 В~/= 24–240 В~ 50/60 Гц	700-FEM3TU23

★ Напряжение либо 24 В~ 50/60 Гц, либо 24 В=.

† Диапазоны времени: 0,5–10 с, 3–60 с, 0,5–10 мин., 3–60 мин.

Особые функции

Режим работы	Контактный выход	Диапазон выбора времени	Входное напряжение	Кат. номер
Звезда-треугольник	2 нормально разомкнутых с 1 общим	0,15 с. – 10 мин. (4 настройки) Δ	24 В – 48 В~/= 24–240 В~, 50/60 Гц	700-FEY2QU23

Δ Диапазоны времени: (3s) 0,15–3 с., (10s) 0,5–10 с., (1m) 0,05–1 мин., (10m) 0,5–10 мин.

Электронные высокопроизводительные реле времени 700-FS



- Реле времени с регулировкой функций и диапазона времени
- Монтаж на направляющую DIN без стоимости гнезда
- Ширина 22,5 мм, многофункциональные или простые
- Выход с контактом DPDT или контактом SPDT, 8 А
- Диапазон выбора времени 0,05 с – 60 ч

Одна функция (с 1 замкнутым/разомкнутым контактом SPDT)

Режим работы	Диапазон выбора времени	Входное напряжение	Кат. номер
Задержка включения	0,05 с. – 60 ч.	24–48 В= 24–240 В, 50/60 Гц	700-FSA3UU23
	0,05–1 с.	24–48 В= 24–240 В, 50/60 Гц	700-FSA3AU23
	0,5–10 с.	24–48 В= 24–240 В, 50/60 Гц	700-FSA3CU23
	0,5–10 мин.	24–48 В= 24–240 В, 50/60 Гц	700-FSA3GU23
Задержка выключения	0,05 с. – 60 ч.	24–48 В= 24–240 В, 50/60 Гц	700-FSB3UU23
	0,05–1 с.	24–48 В= 24–240 В, 50/60 Гц	700-FSB3AU23
	0,5–10 с.	24–48 В= 24–240 В, 50/60 Гц	700-FSB3CU23
	0,5–10 мин.	24–48 В= 24–240 В, 50/60 Гц	700-FSB3GU23
Задержка включения и выключения	0,05–1 с.	24–48 В= 24–240 В, 50/60 Гц	700-FSC3AU23
	0,5–10 с.	24–48 В= 24–240 В, 50/60 Гц	700-FSC3CU23
Разовый отсчет времени	0,05–1 с.	24–48 В= 24–240 В, 50/60 Гц	700-FSD3AU23
	0,5–10 с.	24–48 В= 24–240 В, 50/60 Гц	700-FSD3CU23
Задержка мгновенного отключения	0,5–10 с.	24–48 В= 24–240 В, 50/60 Гц	700-FSE3CU23
Генератор импульсов (запуск цикла повторов с импульса)	0,5–10 с.	24–48 В= 24–240 В, 50/60 Гц	700-FSF3CU23
Разовый отсчет/сторожевая схема (импульсное управление)	0,5–10 с.	24–48 В= 24–240 В, 50/60 Гц	700-FSK3CU23

Одна функция (с 2 замк./разомк. контактами DPDT)

Режим работы	Диапазон выбора времени	Входное напряжение	Кат. номер
Задержка включения	0,05 с. – 60 ч. †	24–48 В= 24–240 В, 50/60 Гц	700-FSA4UU23
Задержка выключения	0,05 с. – 60 ч. †	24–48 В= 24–240 В, 50/60 Гц	700-FSB4UU23

† Диапазон времени 0,05 с. – 60 ч. можно выбрать в 12 поддиапазонах, плюс функцию включения и выключения для проведения технического обслуживания.

Многофункциональные реле

(Это устройство позволяет выбрать одну из 8 функций простого отсчета времени.)



700-FSM

Режим работы	Контактный выход	Диапазон выбора времени	Входное напряжение	Кат. номер
Многофункциональные реле времени Восемь простых функций: A, B, C, D, E, F, I и L Дополнительная функция включения и выключения (для установки и технического обслуживания) Примечание: Подробное описание см. на схемах подключения.	(SPDT) 1 замк./разомк.	0,05 с. – 60 ч. ★	24–48 В= 24–240 В~ 50/60 Гц	700-FSM3UU23
		0,05 с. – 60 ч. ★	24–240 В=~/~	700-FSM3UU18
		0,05 с. – 60 ч. ★	346–440 В~ 50/60 Гц	700-FSM3UA40
	(DPDT) 2 замк./разомк.	0,05 с. – 60 ч. ★	24–48 В= 24–240 В~ 50/60 Гц	700-FSM4UU23
		0,05 с. – 60 ч. ★	24–240 В=~/~	700-FSM4UU18

Многофункциональное реле времени и настройки диапазона времени

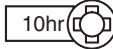
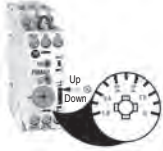
Описание	SPDT	DPDT
Многофункциональное реле времени 700-FSM3U имеют 10 настроек: 	Диапазон настройки времени 0,05 с. – 60 ч. 	
 (A) Задержка включения (B) Задержка выключения (C) Задержка включения и выключения (D) Разовый отсчет времени (E) Задержка мгновенного выключения (F) Генератор импульсов (запуск цикла повторов с импульса) (I) Задержка включения, генератор импульсов (L) Преобразователь импульсов (On) Функция включения † (Off) Функция выключения † Примечание: переключатель ⊗ имеется только на реле DPDT. Когда переключатель находится в нижнем положении, один контакт срабатывает мгновенно, а другой – с задержкой. Когда переключатель находится в верхнем положении, оба контакта срабатывают с задержкой.	(1 s) 0,05–1 с. (3 s) 0,15–3 с. (10 s) 0,5–10 с. (1 min) 0,05–1 мин. (3 min) 0,15–3 мин. (10 min) 0,5–10 мин. (1 h) 0,05–1 ч. (3 h) 0,15–3 ч. (10 h) 0,5–10 ч. (60 h) 3–60 ч.	

★ Диапазон времени 0,05 с. – 60 ч. можно выбрать в 12 поддиапазонах, плюс функцию включения и выключения для проведения технического обслуживания.

† Для установки и технического обслуживания.

Серия 700-FS
Реле и таймеры
 Выбор продукции

Реле со специальными функциями



700-FSH



700-FSY

ЛОГИКА

Режим работы	Контактный выход	Диапазон выбора времени	Входное напряжение	Кат. номер
Генератор импульсов (запуск цикла повторов с импульса или паузы)	(SPDT) 1 замк./разомк.	0,05 с. – 60 ч. ★	24–48 В=	700-FSH3UU23
		2х0,05 с. – 60 ч. (2 диапазона)	24–240 В~ 50/60 Гц	700-FSH3VU23
Задержка выключения без напряжения питания (истинная задержка выключения) §	(SPDT) 1 замк./разомк.	0,15 с. – 10 мин. ‡	24–240 В=	700-FSQ3QU18
Задержка выключения без напряжения питания (истинная задержка выключения) §	(DPDT) 2 замк./разомк.			700-FSQ4QU18
Звезда-треугольник	2 нормально разомкнутых с 1 общим	0,5–10 с.	24–48 В=	700-FSY2CU23
		1,5–30 с.		700-FSY2DU23
		0,05 с. – 1 мин.		700-FSY2EU23
		0,15–3 мин.		700-FSY2FU23
		0,5–10 мин.	346–440 В~	700-FSY2GU23
		0,5–10 с.		700-FSY2CA40
		1,5–30 с.		700-FSY2DA40
		0,05 с. – 1 мин.		700-FSY2EA40
0,15–3 мин.	700-FSY2FA40			

★ Диапазон времени 0,05 с. – 60 ч. можно выбрать в 12 поддиапазонах, плюс функцию включения и выключения для проведения технического обслуживания.

‡ Можно выбрать 4 поддиапазона этого диапазона: 0,15–2,5 с, 0,5–10 с, 4–80 с, 30 с – 10 мин.

§ Из-за тряски при транспортировке перед использованием контактов следует проверить их состояние.

Миниатюрные управляющие реле 700-K

- Компактное промышленное реле IEC
- Защита пальцев IP2X
- Раздвоенные контакты для сигналов низкого уровня
- Дополнительный встроенный диод защиты катушки



700-K



700-KR

Реле управления напряжением катушек переменного/постоянного тока

AC-12		AC-15 (A600)					Контакты			PQ	Кат. номер
I_e [A]		I_e [A]									
40 °C	60 °C	24/48 В	230 В	400 В	500 В	690 В	Норм. разомк.	Норм. замк.			
Винтовые клеммы											
10	6	3	2	1	1	0,6	4	0	1	700-K40E-⊗	
							3	1	1	700-K31Z-⊗	
							2	2	1	700-K22Z-⊗	
							1 + 1L ‡	1 + 1L ‡	1	700-KL22Z-⊗	
Пружинные зажимы											
10	6	3	2	1	1	0,6	4	0	1	700-KR40E-⊗	
							3	1	1	700-KR31Z-⊗	
							2	2	1	700-KR22Z-⊗	
							1 + 1L ‡	1 + 1L ‡	1	700-KRL22Z-⊗	

★ Можно заказывать упаковками по 20 шт. Добавьте букву «М» в конце каталожного номера. Пример: **700-K40E-KFM**.

‡ 1L = позднее срабатывание норм. разомк./раннее срабатывание норм. замк.

⊗ Приведен неполный кат. номер. Чтобы дополнить кат. номер, в приведенной ниже таблице выберите стандартный код напряжения катушки. Пример: 230 В, 50/60 Гц; Кат. номер **700-K40E-⊗** становится кат. номером **700-K40E-KF**.





⊗ Коды напряжения катушек для управления переменного и постоянного тока

Управление переменного тока	
Код	Описание
KJ	24 В 50/60 Гц
KY	48 В 50/60 Гц
D	110 В 50 Гц
KF	230 В 50/60 Гц
KN	400 В 50/60 Гц

Управление постоянного тока	
Код	Описание
ZJ	24 В=
DJ	24 В= со встроенным диодом
ZD	110 В=
ZA	220 В=

По поводу других напряжений проконсультируйтесь на нашем сайте или у своего дилера.

Принадлежности для 700-K/700-KR

	Описание			Для использования с	Кат. номер ★
		Норм. разомк.	Норм. замк.		
Винтовые клеммы					
	Вспомогательные контакты с передним монтажом <ul style="list-style-type: none"> Блоки вспомогательных контактов 2- и 4-контактные варианты Выбор конфигураций контактов С фиксацией, инструменты не требуются Электронно-совместимые раздвоенные контакты для сигналов до 15 В/2 мА 	0	2	100/104-K, 700-K	100-KFA02E
		1	1		100-KFA11E
		2	0		100-KFA20E
		0	4		100-KFA04E
		1	3		100-KFA13E
		2	2		100-KFA22Z
		3	1		100-KFA31Z
		4	0		100-KFA40E
Пружинные зажимы					
	Вспомогательные контакты с передним монтажом <ul style="list-style-type: none"> Блоки вспомогательных контактов 2- и 4-контактные варианты Выбор конфигураций контактов С фиксацией, инструменты не требуются Электронно-совместимые раздвоенные контакты для сигналов до 15 В/2 мА 	0	2	100/104-KR, 700-KR	100-KRFA02E
		1	1		100-KRFA11E
		2	0		100-KRFA20E
		4	0		100-KRFA04E
		1	3		100-KRFA13E
		2	2		100-KRFA22Z
		3	1		100-KRFA31Z
		4	0		100-KRFA40E
Сетевой фильтр					
	Сетевой фильтр <ul style="list-style-type: none"> Штыревой Ограничивает броски напряжения на отводе катушки 	RC-защита от перенапряжений		100/104-K/ -KR, 700-K/ -KR	
		24–48 В~	100-KFSC50		
		110–280 В~	100-KFSC280		
		380–480 В~	100-KFSC480		
		MOV-защита от перенапряжений		100/104-K/ -KR, 700-K/ -KR	
		12–55 В~, 12–77 В=	100-KFSV55		
		56–136 В~, 78–180 В=	100-KFSV136		
		137–277 В~, 181–250 В=	100-KFSV277		
		Диодная защита от перенапряжений		100/104-K/ -KR, 700-K/ -KR	
		12–250 В=	100-KFSD250		

★ Можно заказывать упаковками по 10 шт. Добавьте букву «М» в конце каталожного номера. Пример: 100-KFA02EM
 Для механической блокировки см. Принадлежности 100-K, с. 1-30

Управляющие реле 700-CF/700-CRF

- Промышленные реле IEC (с защитой пальцев)
- Положительно направляемые/механически соединенные контакты IEC 60947-5-1 Приложение L на главных и вспомогательных контактах
- Золоченые, раздвоенный вариант для переключения низкого уровня
- Главное управляющее реле, 15 А (AC-15)
- Полупроводниковый и пневматический таймерные модули
- 4–10 контактов
- Катушки 12–600 В



700-CF



700-CRF

4-контакт., напряжение катушек переменного/постоянного тока

AC-12		AC-15			Контакты			Стандартный вспомогательный контакт	Раздвоенный вспомогательный контакт
I_{th} [A]		I_{th} [A]					Кат. номер		
40 °C	60 °C	240 В	400 В	525 В	Норм. разомк.	Норм. замк.			
Винтовые клеммы									
20	20	10	6	2,5	2	2	★	700-CF220 ⊗	700-CFB220⊗
					3	1	★	700-CF310 ⊗	700-CFB310⊗
					4	0	★	700-CF400 ⊗	700-CFB400⊗
Пружинные зажимы									
20	20	10	6	2,5	2	2	★	700-CRF220⊗	–
					3	1	★	700-CRF310⊗	–
					4	0	★	700-CRF400⊗	–

⊗ Приведен неполный кат. номер. Выберите код напряжения катушки в приведенной ниже таблице.

★ Можно заказывать упаковками по 20 шт. Добавьте букву **М** в конце каталожного номера (пример: **700-CF220KFM**).

⊗ Коды напряжения катушек для управления переменного и постоянного тока

Управление переменного тока	
Код	Описание
KJ	24 В 50/60 Гц
KY	48 В 50/60 Гц
KD	110 В 50/60 Гц
KF	230 В 50/60 Гц
KN	400 В 50/60 Гц

Управление постоянного тока	
Код	Описание
EJ ♣	Электронная катушка 24 В= ‡
ED ♣	Электронная катушка 110 В= ‡
EA ♣	Электронная катушка 220 В= ‡
ZJ §	24 В=
DJ §	24 В= со встроенным диодом







По поводу других напряжений проконсультируйтесь на нашем сайте или у своего дилера.

‡ Расширенный диапазон. Технические детали см. в публикации A117.

§ Только для пружинных зажимов.

♣ Недоступен с пружинными зажимами.

Вспомогательные контакты для 700-CF, 700-CRF ★

	Описание			Для использования с		Кат. номер
		Норм. разомк.	Норм. замк.			
Винтовые клеммы						
 	Блоки вспомогательных контактов для переднего монтажа <ul style="list-style-type: none"> • 2- и 4-контактные • Быстрый и простой монтаж без инструментов • Электронно-совместимые контакты до 17 В, 5 мА • Механическое соединение между нормально разомкнутыми и нормально замкнутыми контактами и с главными контактами контактора (кроме типов L) • Модели с одинаковой функцией с несколькими вариантами нумерации контактов • 1L = позднее срабатывание норм. разомк./раннее срабатывание норм. замк. • Также имеются раздвоенные версии для переключения на 5 В, 3 мА § 	0	2	700-CF		100-FA02
		1	1			100-FA11
		2	0			100-FA20
		2	2			100-FA22
		3	1			100-FA31
		4	0			100-FA40
		1 + 1L	1 + 1L			100-FAL22
Пружинные зажимы						
 	Блоки вспомогательных контактов для переднего монтажа <ul style="list-style-type: none"> • 2- и 4-контактные • Быстрый и простой монтаж без инструментов • Электронно-совместимые контакты до 17 В, 5 мА • Механическое соединение между нормально разомкнутыми и нормально замкнутыми контактами и с главными контактами контактора (кроме типов L) • Модели с одинаковой функцией с несколькими вариантами нумерации контактов • 1L = позднее срабатывание норм. разомк./раннее срабатывание норм. замк. § 	0	2	700-CRF		100-CRFA02
		1	1			100-CRFA11
		2	0			100-CRFA20
		2	2			100-CRFA22
		3	1			100-CRFA31
		4	0			100-CRFA40
		1 + 1L	1 + 1L			100-CRFAL22

★ Макс. количество монтируемых вспомогательных контактов:

Катушечные контакторы перем. тока – макс. 4 норм. разомк. контакта на лицевой стороне контактора, 2 норм. разомк. контакта сбоку, 4 норм. замк. контакта спереди или сбоку, всего 6.

Катушечные контакторы пост. тока – макс. 4 норм. разомк. контакта на лицевой стороне контактора или макс. 2 норм. разомк. контакта сбоку, 4 норм. замк. контакта спереди или сбоку, всего 4.

‡ Можно заказывать упаковками по 10 шт. Добавьте букву **M** в конце каталожного номера (пример: **100-FA02M**).

§ Варианты, см. каталог A117 или обратитесь к своему дилеру.

Дополнительные принадлежности для 700-CF, 700-CRF см. с. 1-33

Полупроводниковые приборы 700-SH



Серия	700-SH
Тип	Хоккейная шайба
Конструктивные особенности	Монтаж на панель/направляющую DIN, большой ток, защитная крышка, светодиод состояния
Тип нагрузки	Переменный ток (47–63 Гц) 3–60 В=
Диапазон напряжения нагрузки	3–50 В=, 24–265 В~ 42–530 В~, 42–265 В~ 42–660 В~
Макс. ток нагрузки (непрерывно)	10 А/100 А ★
Макс. ток утечки к нагрузке	<3 мА
Коммутация в нулевой точке	Да
Эквивалентное расположение контактов электромеханического реле	1 норм. разомк. форма А
Номинальное управляющее (входное) напряжение	3–32 В=, 4–32 В= 80–130 В~, 20–260 В~ 20–280 В~/22–48 В=
Светодиодный индикатор	Да
Способ монтажа	Панель без радиатора, панель или направляющая DIN с радиатором
Диэлектрическая прочность	>4000 В~ RMS
Сертификация	cURus, CE, CSA
Макс. рабочая температура окружающей среды	–20 – 70 °С (без конденсации)
Выбор продукции	См. с. 2-22

Реле для монтажа на направляющую DIN 700-SH

- Макс. непрерывный (выходной) ток нагрузки 100 А с соответствующим радиатором
- Макс. напряжение нагрузки 264 В~, 530 В~ или 660 В~
- Управляющее (входное) напряжение 3–32 В=, 4–32 В=, 80–130 В=, 200–260 В~, 20–280 В~/22–48 В=
- Светодиодный индикатор для контроля состояний «вход/логика», «ВКЛ./ВЫКЛ.»
- Защитная крышка повышает безопасность



Метод изоляции входа от выхода	Коммутация в нулевой точке	Индикатор состояния	Макс. выходной непрерывный ток (нагрузка) и диапазон номинального напряжения ★	Номинальное входное управляющее напряжение	Кат. номер
Оптопара	Да	Да	10 А при 42–265 В~	3–32 В=	700-SH10JZ24
				200–260 В~	700-SH10JA22
			10 А при 42–530 В~ 25 А при 42–530 В~	4–32 В=	700-SH10HZ25
				700-SH25HZ25	
			25 А при 24–265 В~	3–32 В=	700-SH25GZ24
				20–280 В~/22–48 В=	700-SH25GA24
			50 А при 24–265 В~	3–32 В=	700-SH50GZ24
				20–280 В~/22–48 В=	700-SH50GA24
			50 А при 42–530 В~	4–32 В=	700-SH50HZ25
					700-SH25VZ25
			25 А при 42–660 В~	20–280 В~/22–48 В=	700-SH25VA24
				4–32 В=	700-SH50VZ25
			50 А при 42–660 В~	20–280 В~/22–48 В=	700-SH50VA24
					700-SH75HZ25
			75 А при 42–530 В~ 75 А при 42–660 В~	4–32 В=	700-SH75VZ25
					700-SH75HA24
			75 А при 42–530 В~ 75 А при 42–660 В~	20–280 В~/22–48 В=	700-SH75VA24
				4–32 В=	700-SH100HZ25
100 А при 42–530 В~	20–280 В~/22–48 В=	700-SH100HA24			
	4–32 В=	700-SH100VZ25			
100 А при 42–660 В~	20–280 В~/22–48 В=	700-SH100VA24			
	3–32 В=	700-SH5FZ24			
Пост. ток	Нет	5 А при 3–60 В=	700-SH5FZ24		
Аналоговый ‡	Да	25 А при 90–280 В~	4–20 мА =	700-SH25WA25	
		50 А при 90–280 В~		700-SH50WA25	



★ Этот тип также называется нулевым углом сдвига фаз при использовании с радиатором.

Принадлежности

	Описание	Кат. номер
	Радиатор – монтаж на панель или направляющую DIN ★	700-SN10
		700-SN25
		700-SN50HC

★ Информацию о выборе нужного радиатора см. на графике «Размер радиатора в зависимости от тока нагрузки» или «Ток нагрузки и окружающая температура», а дополнительную информацию о радиаторе см. в публикации 700-AT001*, «Руководство по использованию полупроводниковых реле».

Контроллеры температуры 900-TC

			
Серия	900-TC8	900-TC16	900-TC32
Размеры:			
Высота	96 мм	48 мм	24 мм
Ширина	48 мм	48 мм	48 мм
Глубина	78 мм	78 мм	100 мм
Частота выборки	250 или 500 мс		500 мс
Точность индикации	±0,5% PV ±1 цифра макс.		
Режим управления нагревом/охлаждением	✓	✓	✓
Режим управления двигателем	ВКЛ./Выкл. или 2-PID (автонастройка и самонастройка) с выходом ВКЛ./Выкл. с порционированием времени		
Входы	<ul style="list-style-type: none"> • Вход термопары • Платиновый резистивный датчик температуры • Аналоговый вход 0–20 мА, 4–20 мА/1–5 В=, 0–5 В=, 0–10 В=, 0–50 мВ= ★ • Бесконтактный датчик температуры 		
Управляющий выход 1	<ul style="list-style-type: none"> • Релейный выход (электромеханический) • Выход напряжения для полупроводникового реле • Симисторный выход (только перем. ток) • Аналоговый выход 4–20 мА и 0–20 мА 	<ul style="list-style-type: none"> • Релейный выход (электромеханический) • Выход напряжения для полупроводникового реле 	<ul style="list-style-type: none"> • Выход напряжения для полупроводникового реле
Управляющий выход 2	<ul style="list-style-type: none"> • Выход напряжения для полупроводникового реле • Симисторный выход (только перем. ток) 	<ul style="list-style-type: none"> • Выход напряжения для полупроводникового реле (с доп. блоком) 	–
Макс. количество аварийных сигналов	3	2 (с доп. блоком)	1
Функция связи через порт RS-232C	✓ (с доп. блоком)	–	–
Функция связи через порт RS485	✓ (с доп. блоком)	✓ (с доп. блоком)	✓
Вход событий	✓ (с доп. блоком)	✓ (с доп. блоком)	–
Пуск/останов через клавиатуру или прерывания	✓	✓	Клавиатура
Множественный выбор SP через клавиатуру или прерывания	✓	✓	Клавиатура
Сигнализация прогорания нагревателя и КЗ нагревателя	✓	✓	–
Выбор продукции	См. публикацию 900-SG001... или зайдите на наш сайт: www.ab.com/catalogs		

★ 900-TC32 доступно только с диапазоном 0–50 мВ=.

ЛОГИКА



Серия	2080
Тип	Micro810
Базовый модуль	12 тч
Блок питания	Встроенное питание 120/240 В~ и 12/24 В= от модулей источников питания переменного и постоянного тока
Базовый разъем для программирования	Встроенный стандартный кабель принтера USB 2.0 (без изоляции). ‡
Базовый последовательный порт	Нет
Слоты для доп модулей	0
100 кгц оси перемещения или макс. входы высокоскоростного счётчика импульсов	Без поддержки перемещения
Ввод/вывод	
Базовый цифровой ввод/вывод	12 (8/4)
Базовый каналы аналогового ввода/вывода	Четыре цифровых входа 24 В= можно настроить в качестве аналоговых входов 0–10 В
Расширение модулей входа/выхода	Нет
Дополнительные функции (сменные модули)	
DeviceNet Ведущий/ведомый	–
Изолированный разъем RS232/485	–
2/4-канальный аналоговый	–
RTD/TC	–
Подстроечный потенциометр	–
Резервный модуль памяти	–
Высокоскоростной РТО/НСС	–
Высокоточные часы реального времени	–
Встроенные часы реального времени	Да
ЖК-дисплей	Дополнительный встроенный дисплей 1,5"
Программирование	
Программное обеспечение	Connected Components Workbench
Этапы программы (или инструкции)	2К
Данные (байты)	4К
IEC 61131-3, языки	Релейная логика, функциональные блоки, структурированный текст
Функциональные блоки, определяемые пользователем	Да
Инструкции перемещения	Нет
Вычисления с плавающей запятой	32-битные и 64-битные
Управление рецептами/журнал данных	Нет
Загрузка работы	Нет
Встроенные протоколы последовательного порта	Отсутствует
Сертификация	UL/cUL CI 1DIV2, CE, C-Tick
Выбор продукции	с. 2-27

‡ Объем памяти рецептов вычитается из объема памяти, доступного для записи данных



Серия		2080					
Тип	Micro830				Micro850		
	10 pt	16 pt	24 pt	48 pt	24 pt	48 pt	
Базовый блок							
Блок питания	Базовый блок имеет встроенный источник питания 24 В= Дополнительный внешний источник питания 120/240 В~, 12 В=/24 В~						
Базовый разъем для программирования	Встроенный USB 2,0 (неизолированный) Стандартный USB-кабель для принтера.						
Базовый последовательный порт	RS232/485 неизолированный						
Базовый порт EtherNet/IP	Нет				Да		
Слоты базового блока	2	2	3	5	3	5	
Базовая ось перемещения 100 кГц или входы высокоскоростного счетчика импульсов (HSC), макс.	1 ось/ 2 HSC		2 оси/ 4 HSC	3 оси/ 6 HSC	2 оси/ 4 HSC	3 оси/ 6 HSC	
I/O							
Базовые цифровые I/O (вх./вых.)	10 (6/4)	16 (10/6)	24 (14/10)	48 (28/20)	24 (14/10)	48 (28/20)	
Базовые каналы аналоговых выходов/выходов	Через сменные модули						
Расширительные платы ввода/вывода	Нет				Да		
Общее количество входов/выходов	26 (Через сменный)	32 (Через сменный)	48 (Через сменный)	88 (Через сменный)	132 (Через сменный + расширительная ввода/вывода)		
Дополнительные функции (сменные модули)							
DeviceNet ведущий/ведомый ★	Ведущий (1 макс.) и ведомый						
Изолированный RS232/485	Через сменный модуль						
2/4-кан. аналог.	Через сменный модуль						
RTD/TC	Через сменный модуль						
Подстроечный потенциометр	Через сменный модуль						
Резервный модуль памяти	Через сменный модуль						
Высокоскоростные импульсные выходы/входы высокоскоростного счетчика импульсов ★	Через сменный модуль						
Высокоточные часы истинного времени	Через сменный модуль						
Встроенные часы истинного времени	Нет						
ЖКД ★	Нет						
Программирование							
Программное обеспечение	Connected Components Workbench						
Программные шаги (или инструкции)	4K		10K		10K		
Данные (байты)	8K		20K		20K		
IEC 61131-3 Языки	Релейная блок-схема, функциональная блок-схема и структурированный текст						
Функциональные блоки, определяемые пользователем	Да						
Инструкции перемещения	Набор инструкций перемещения PLCopen, только позиционирование (исходное положение, относительное и абсолютное перемещение и пр.)						
Матем. с плавающей запятой	32-битовый и 64-битовый						
Управление рецептурой/Журнал данных	32/64 кб \$		64 кб/128 кб \$		64 кб/128 кб \$		
Время работы, загрузка ★	Да						
Протоколы встроенного последовательного порта	Modbus ведущий/ведомый, ASCII/двоичный, DSI						
Сертификация	UL/cUL Cl 1DIV2, CE, C-Tick						
Выбор продукции	с. 2-28						

★ За информацией о наличии обращайтесь в местный офис отдела продаж корпорации Rockwell Automation или к дистрибьютору Allen-Bradley
 \$ Для Micro810, 12 pt Micro PLC требуется переходной стекер.



Серия	1763	1766
Тип	MicroLogix 1100	MicroLogix 1400
Память		
Для хранения программ/данных пользователя	4К/4К	Возможность настройки под 10К/10К
Регистрация данных/хранение рецептов	128 кбайт/64 кбайт	128 кбайт/★ Рецепттура: До 64 кб
Резервный модуль памяти	✓	✓
Резервная батарея питания	✓	✓
Кол-во входов/выходов		
До 32	С модулями ввода/вывода	Встроенный
До 128	До 80 входов/выходов со встроенными модулями ввода/вывода	Встроенные с лок. эксп. до 256
Дополнительные функции		
Аналоговый	2 встроенных аналоговых входа 0–10 В	Встроенный
Подстроечные потенциометры	2 цифровых	2 цифровых
ПИД	✓	✓
Высокоскор. счетчик (вход 24 В=)	1 при 40 кГц	До 6 при 100 кГц
Часы истинного времени	✓	✓
Простое управление переключением: ШИМ/импульсный выход	2 при 40 кГц	3 импульсных выхода при 100 кГц/ШИМ при 40 кГц
Сервоуправление с одной осью	Через встроенный импульсный выход	Через встроенный импульсный выход
Инструмент доступа к данным	Встроенный ЖКД	Встроенный ЖКД
Матем. с плавающей запятой	✓	✓
ПО для программирования		
Windows® – RSLogix 500 & RSLogix 500 Starter	✓ и RSLogix Micro	✓ и RSLogix Micro
Обмен данными		
Онлайн-редактирование	✓	–
Разъемы RS232	(1) – 8-контактный Mini DIN (комби с разъемом RS485)	(1) 9-контактный D-Shell (1) 8-контактный Mini DIN (изолированный – комби с разъемом RS-485)
Разъемы RS485	(1) – 8-контактный Mini DIN (комби с разъемом RS232)	(1) – 8-контактный Mini DIN (изолированный – комби с разъемом RS232)
DeviceNet равноправные узлы/ведомый	С 1761-NET-DNI	С 1761-NET-DNI
Ethernet	Встроенный разъем EtherNet/IP 10/100 Мбит/с	Встроенный разъем EtherNet/IP 10/100 Мбит/с
DH-485	С 1761-NET-AIC	Прямо от комби или с помощью 1761-NET-AIC
DF1 полудуплекс ведущий/ведомый	✓	✓
SCADA RTU	Ведущий/ведомый	–
Modbus RTU	Ведущий/ведомый	Ведущий/ведомый
ASCII	✓	✓
Рабочая мощность	120/240 В~/24 В=/12–24 В=	120/240 В~/24 В=
Стандарты/сертификаты	UL, CSA или C-UL, CE, класс I разд. 2	cULus, CE, класс I разд. 2
Выбор продукции	См. с. 2-30	См. с. 2-31

★ Размер памяти рецептуры вычитается из размера памяти имеющихся данных

Micro810

- Работает аналогично интеллектуальному реле с релейными выходами на высокие токи и возможностью программирования микро-ПЛК
- Компактный размер
- Micro810 обеспечивает:
 - 2 выхода на 8 А устраняют необходимость во внешних реле
 - Загрузка программы через порт программирования USB (требуется адаптер)
 - Модели постоянного тока допускают работу 4 входов в качестве аналоговых входов 0...10 В
 - Дополнительный встроенный ЖК-дисплей 1,5" для контроля/изменения данных приложения (переменных параметров). Дополнительно он выполняет функции резервного модуля памяти
 - Настройка и запуск функциональных блоков интеллектуального реле без программирования (необходим ЖК-дисплей)



Микро-ПЛК, реле Smart

Сеть питания	Входы	Выходы	Кат. номер
24 В=	(4) 24 В=, (4) 24 В= (настраиваются как аналоговые)	(4) Реле	2080-LC10-12QWB
120/240 В~	(8) 120/240 В~	(4) Реле	2080-LC10-12AWA
24 В=	(4) 24 В=, (4) 24 В= (настраиваются как аналоговые)	(4) 24 В=	2080-LC10-12QBB
12 В=	(4) 12 В=, (4) 12 В= (настраиваются как аналоговые)	(4) Реле	2080-LC10-12DWD

Micro830 и Micro850

- Предназначено для одиночных систем управления механизмами, где требуются простое управление перемещением, гибкие возможности связи и ввода/вывода с подключением до 5 сменных модулей
- Различные типы контроллеров, использующих один и тот же габарит и принадлежности
- Габарит на основе количества точек ввода/вывода, встроенных в базу: 10, 16, 24 или 48
- Контроллеры поддерживают управление до 3 осей перемещения ★
 - 3 импульсных выхода (PTO);
 - 6 входов высокоскоростного счётчика импульсов (HSC);
 - частота 100 кГц для PTO и HSC на моделях 24 В=;
 - перемещения одной оси поддерживаются через инструкции перемещения PLCopen;
 - исходное положение, останов, относительное перемещение, абсолютное перемещение, скорость перемещения
- Конфигурация сервоприводов (Kinetix 3 и Kinetix 300) выполняется с помощью одного и того же ПО ★
- Используйте сменные модули для повышения производительности и увеличения количества управляемых осей (до 4) ★
- Встроенные средства связи
 - программирование через USB;
 - Неизолированный последовательный порт (RS232/485)



Экономичный микро-ПЛК с простым управлением перемещением

Входы	Выходы	Высокоскоростной ввод/вывод	Micro830 Питание 24 В=	Micro850 Питание 24 В=
			Кат. номер	Кат. номер
2 обычных 24 В= 4 скоростных 24 В=	4 реле	4 входа 100 кГц	2080-LC30-10QWB	–
2 обычных 24 В= 4 скоростных 24 В=	2 обычных 24 В= (сток), 2 скоростных 24 В= (сток)	4 входа 100 кГц, 2 выхода 100 кГц	2080-LC30-10QVB	–
10 входов 120 В~	6 реле	–	2080-LC30-16AWB	–
6 обычных 24 В= 4 скоростных 24 В=	4 обычных 24 В= (сток), 2 скоростных 24 В= (сток)	4 входа 100 кГц, 2 выхода 100 кГц	2080-LC30-16QVB	–
6 обычных 24 В= 4 скоростных 24 В=	6 реле	4 входа 100 кГц	2080-LC30-16QWB	–
6 обычных 24 В= 8 скоростных 24 В=	8 обычных 24 В= (источник), 2 скоростных 24 В= (источник)	8 входов 100 кГц, 2 выхода 100 кГц	2080-LC30-24QBB	2080-LC50-24QBB
6 обычных 24 В= 8 скоростных 24 В=	8 обычных 24 В= (сток), 2 скоростных 24 В= (сток)	8 входов 100 кГц, 2 выхода 100 кГц	2080-LC30-24QVB	2080-LC50-24QVB
6 обычных 24 В= 8 скоростных 24 В=	10 реле	8 входов 100 кГц, 2 выхода 100 кГц	2080-LC30-24QWB	2080-LC50-24QWB
28 входов 120 В~	20 реле	–	2080-LC30-48AWB	2080-LC50-48AWB
16 обычных 24 В= 12 скоростных 24 В=	16 обычных 24 В= (источник), 4 скоростных 24 В= (источник)	12 входов 100 кГц, 4 выхода 100 кГц	2080-LC30-48QBB	2080-LC50-48QBB
16 обычных 24 В= 12 скоростных 24 В=	16 обычных 24 В= (сток), 4 скоростных 24 В= (сток)	12 входов 100 кГц, 4 выходов 100 кГц	2080-LC30-48QVB	2080-LC50-48QVB
16 обычных 24 В= 12 скоростных 24 В=	20 реле	12 входов 100 кГц	2080-LC30-48QWB	2080-LC50-48QWB

★ За информацией о наличии обращайтесь в местный офис отдела продаж Rockwell Automation или к дистрибьютору Allen-Bradley

Спецификации модулей расширений ввода/вывода Micro850

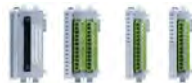

Описание	Описание	Кат. номер
Цифровой ввод/вывод	16-точечный цифровой вход, 12/24 В=, сток/источник	2085-IQ16
	32-точечный цифровой вход, 12/24 В=, сток/источник	2085-IQ32T
	16-точечный цифровой выход, 12/24 В=, сток	2085-OV16
	16-точечный цифровой выход, 12/24 В=, источник	2085-OB16
	8-точечный релейный выход, 2 А	2085-OW8
	16-точечный релейный выход, 2 А	2085-OW16
	8-точечный вход 120 В~	2085-IA8
	8-точечный вход 240 В~	2085-IM8
Аналоговый ввод/вывод	8-точечный выход 120/240 В~	2085-OA8
	4-канальный аналоговый вход, 0–20 мА, –10 до +10 В, изолированный, 14-битный	2085-IF4
	8-канальный аналоговый вход, 0–20 мА, –10 до +10 В, изолированный, 14-битный	2085-IF8
	4-канальный аналоговый выход, 0–20 мА, –10 до +10 В, изолированный, 12-битный	2085-OF4
Особенность	4-канальный RTD и TC, изолированный, ±0,5 °С	2085-IRT4
Концевая нагрузка шины	Концевой терминатор	2085-ECR

Сменные модули Micro800

- Они позволяют расширить функциональность встроенного ввода/вывода без увеличения габаритов контроллера.
- Повышают производительность путём увеличения вычислительной мощности и возможностей обработки.
- Расширяют возможности связи.
- Используйте опыт партнёров по программе Encompass для расширения возможностей с более тесной интеграцией в контроллер.



Описание	Описание	Кат. номер
Цифровой ввод/вывод	4-точечный цифровой вход, 12/24 В=, сток/источник, IEC3	2080-IQ4
	4-точечный цифровой выход, 12/24 В=, источник	2080-OB4
	4-точечный цифровой выход, 12/24 В=, сток	2080-OV4
	4-точечный релейный выход, с индивидуальной изоляцией, 2 А	2080-OW4I
	8-точечное комбинированное устройство, 4-точечный цифровой вход, 12/24 В=, сток/источник, IEC3, и 4-точечный цифровой выход, 12/24 В=, источник	2080-IQ4OB4
Аналоговый ввод/вывод	8-точечное комбинированное устройство, 4-точечный цифровой вход, 12/24 В=, сток/источник, IEC3, и 4-точечный цифровой выход, 12/24 В=, сток	2080-IQ4OV4
	4-канальный V/I аналоговый вход униполярный 0–20 мА, 0–10 В, 12 бит (неизолированный)	2080-IF4
	2-канальный V/I аналоговый вход униполярный 0–20 мА, 0–10 В, 12 бит (неизолированный)	2080-IF2
	2-канальный V/I аналоговый выход униполярный 0–20 мА, 0–10 В, 12 бит	2080-OF2
	RS232/485 изолированный последовательный порт	2080-SERIALISOL
	6-канальный – подстроечный потенциометр, аналоговый вход	2080-TRIMPOT6
Особенность	Хранение проекта, журнал данных, рецептуры и высокоточные часы реального времени	2080-MEMBAK-RTC
	2-канальный RTD (неизолированный)	2080-RTD2
	2-канальная термопара (неизолированная)	2080-TC2

Принадлежности

Описание	Кат. номер
USB-адаптер ★	2080-USBADAPTER
ЖК-дисплей 1,5" и клавиатура	2080-LCD
Блок питания контроллера и расширенного ввода/вывода 120/240 В~ -> 24 В=	2080-PS120-240VAC

★ Только для Micro810, 12-точеч

MicroLogix 1100

- Размер и тип памяти:
 - флэш-память 8К: 4К пользовательская программа, 4К пользовательские данные
 - память рецептуры 64К из 128К журнала данных
- Встроенный ЖК-дисплей с клавишами навигации и встроенными часами истинного времени:
 - 4 строки по 12 символов текста
- 2 разъема связи:
 - 1 разъем RS232/485
 - 1 разъем RJ-45 EtherNet IP для обмена сообщениями между равноправными узлами
- Производительность:
 - 2 мс (для типичной пользовательской программы размером 1К)
- Редактирование/программирование в реальном времени
- Десять цифровых входов, два аналоговых входа, шесть цифровых выходов на каждом контроллере
- Один встроенный высокоскоростной счетчик 40 кГц (на контроллерах со входами пост. тока)
- Два высокоскоростных выхода с сериями импульсов/ШИМ 40 кГц (на контроллерах с выходами пост. тока)
- Возможность расширения до 80 входов/выходов с модулями ввода/вывода 1762



Питание контроллера и конфигурация входов/выходов

Напряжение линии	Количество входов	Количество выходов	Высокоскоростные входы/выходы	Разъемы связи	Кат. номер
120/240 В~	(10) 120 В~ (2) Аналог. напряжение	(6) Индивидуально изолированное реле	Отсутствует	2	1763-L16AWA
120/240 В~	(6) 24 В= (4) Скоростной 24 В= (2) Аналог. напряжение	(6) Индивидуально изолированное реле	(4) Входы 40 кГц	2	1763-L16BWA
24 В=	(6) 24 В= (4) Скоростной 24 В= (2) Аналог. напряжение	(2) Индивидуально изолированное реле (2) 24 В= полевой транзистор (FET) (2) Скоростной 24 В=, FET	(4) Входы 40 кГц (2) Выходы 40 кГц	2	1763-L16BBB
12–24 В=	(6) 12–24 В= (4) Скоростной 12/24 В= (2) Аналог. напряжение	(6) Индивидуально изолированное реле	(4) Входы 40 кГц	2	1763-L16DWD

Модуль памяти

- Резервное копирование программ и данных пользователя
- Сравнение программ
- Защита файла данных
- Защита модуля памяти от записи
- Демонтаж и монтаж под напряжением



Описание	Кат. номер
Модуль памяти	1763-MM1
Кабель 30 см, 8-контактный мини-разъем DIN для комби-разъема ML1100 CH 0 с 6-контактной клеммной панелью для прямого соединения с сетями DH-485 и Modbus RTU	1763-NC01
Запасная батарея питания для MicroLogix 1100	1763-BA

Подробную информацию об изделии см. в публикации 1763-SG001....

MicroLogix 1400

- Размер и тип памяти:
 - 10К пользовательская программа, 10К пользовательские данные
 - память рецептуры 64К из 128К журнала данных
- Встроенный ЖК-дисплей с клавишами навигации и встроенными часами истинного времени:
 - 4 строки по 12 символов текста
- Три разъема связи:
 - один изолированный комбинированный разъем; RS232C/RS485
 - один неизолированный разъем; RS232C
 - один разъем RJ-45 для обмена сообщениями между равноправными узлами 10/100 Мбит/с EtherNet/IP
- Редактирование/программирование в реальном времени
- Больше входов/выходов, выше скорость выходов с высокоскоростным счетчиком/сериями импульсов, расширены сетевые возможности



Питание контроллера и конфигурация входов/выходов

Напряжение линии	Количество входов	Количество выходов	Высокоскоростные входы	Разъемы связи	Кат. номер
120/240 В~	(12) Скоростной 24 В= (8) Обычный 24 В=	(12) Реле	6 при 100 кГц	3	1766-L32BWA
	(20) 120 В~	(12) Реле	Отсутствует	3	1766-L32AWA
24 В=	(12) Скоростной 24 В= (8) Обычный 24 В=	(6) Реле (3) Скоростной пост. тока (3) Обычный пост. тока	6 при 100 кГц	3	1766-L32BXB
120/240 В~	(12) Скоростной 24 В= (8) Обычный 24 В= (4) Аналоговые входы напряжения	(12) Реле (2) Аналоговые выходы напряжения	6 при 100 кГц	3	1766-L32BWAA
	(20) 120 В~ (4) Аналоговые входы напряжения	(12) Реле (2) Аналоговые выходы напряжения	Отсутствует	3	1766-L32AWAA
24 В=	(12) Скоростной 24 В= (8) Обычный 24 В= (4) Аналоговые входы напряжения	(6) Реле (3) Скоростной пост. тока (3) Обычный пост. тока (2) Аналоговые выходы напряжения	6 при 100 кГц	3	1766-L32BXBA

Модуль памяти

- Резервное копирование программ и данных пользователя
- Сравнение программ
- Защита файла данных
- Защита модуля памяти от записи
- Демонтаж и монтаж под напряжением



Описание	Кат. номер
Модуль памяти	1766-MM1

Расширительные платы ввода/вывода



Описание	Кат. номер
Цифровые:	
8-точечный модуль ввода 120 В~	1762-IA8
8-точечный модуль ввода 24 В=, приемник/источник	1762-IQ8
16-точечный модуль ввода 24 В=, приемник/источник	1762-IQ16
8-точечный симисторный модуль вывода 120/240 В~	1762-OA8
8-точечный модуль вывода 24 В=, источник	1762-OB8
16-точечный модуль вывода 24 В=, источник	1762-OB16
8-точечный релейный модуль вывода переменного/постоянного тока	1762-OW8
16-точечный релейный модуль вывода переменного/постоянного тока	1762-OW16
6-точечный изолированный релейный модуль вывода переменного/постоянного тока	1762-OX6I
Комбинированный 8-точечный модуль ввода 24 В= и 6-точечный релейный модуль вывода переменного/постоянного тока, приемник/источник	1762-IQ8OW6
Аналоговые:	
4-канальный модуль аналогового ввода, напряжение/ток	1762-IF4
4-канальный модуль аналогового вывода, напряжение/ток	1762-OF4
Комбинированный 2-канальный модуль аналогового ввода/2-канальный модуль аналогового вывода, напряжение/ток	1762-IF2OF2
Температура:	
4-канальный RTD/резистивный модуль ввода	1762-IR4
4-канальный модуль ввода на термопаре/mV	1762-IT4

Программирование и настройка ПО для контроллеров Micro800 и MicroLogix

Программное обеспечение Connected Components Workbench

Программное обеспечение для программирования и настройки Connected Components Workbench™ поддерживает контроллеры Micro800™ и несколько компонентов Allen-Bradley® в вашей маленькой машине. В этом ПО используются уже зарекомендовавшие себя технологии Rockwell Automation® и Microsoft® Visual Studio®. С его помощью можно программировать контроллеры, конфигурировать устройства и человеко-машинные интерфейсы (HMI).



Для получения подробной информации и бесплатной загрузки зайдите на страничку:

<http://ab.rockwellautomation.com/Programmable-Controllers/Connected-Components-Workbench-Software>.

Программное обеспечение RSLogix 500 для программирования контроллеров MicroLogix

ПО для программирования релейной логики RSLogix 500 помогает максимизировать производительность, повышает эффективность и экономит время, необходимое для разработки проекта. Этот продукт разработан для операционных систем Windows 98 и выше. RSLogix 500 можно использовать для программирования обоих семейств контроллеров – SLC 500 и MicroLogix.

Описание	Кат. номер
Программное обеспечение RSLogix 500 Starter Edition для программирования контроллеров семейства MicroLogix. (Компакт-диск)	9324-RL0100ENE
Программное обеспечение RSLogix 500 Standard Edition для программирования контроллеров семейств SLC 500 и MicroLogix. (Компакт-диск)	9324-RL0300ENE
RSLogix 500 Professional Edition. На компакт-диске также находятся RSLogix Emulate 500, RSNetworx для DeviceNet и RSNetworx для ControlNet.	9324-RL0700XENE
RSLogix Micro Starter	9324-RLM0100ENE
RSLogix Micro Developer	9324-RLM0800ENE

Дополнительные модульные источники питания

Описание	Кат. номер
 <p>Источники питания для контроллеров Micro800</p>	2080-PS120-240VAC
	★ 2080-PS12VDC-24VAC

★ За информацией о наличии обращайтесь в местный офис отдела продаж корпорации Rockwell Automation или к дистрибьютору Allen-Bradley

Защита цепей

Обзор линейки изделий

Выбор устройств



Серия	1492-RCD	1492-SP
Тип	Устройство защиты от остаточного тока	Миниатюрный автоматический выключатель
Конструктивные особенности	<ul style="list-style-type: none"> Защита пальцев True IP2X (спереди) Для областей применения, где в результате сбоя вероятно появление переменного тока пульсирующих токов с постоянной составляющей, неселективных и без задержки Предназначена для защиты от нежелательного размыкания из-за включения электроники Возможно добавление вспомогательного и сигнального контактов 	<ul style="list-style-type: none"> Защита пальцев True IP2X (спереди) Конструкция с ограничением энергии защищает последующие компоненты лучше, чем традиционные размыкатели при коротком замыкании Устанавливаемые на месте опции для селективных областей применения Номинальные напряжения переменного и постоянного тока в одном удобном устройстве Превосходная стойкость к ударам и вибрации Монтируется на колпаковую направляющую (DIN)
Количество контактов	2 контакта (1 + N) 4 контакта (3 + N)	1, 2, 3 контакта 1 контакт + нейтраль, 3 контакта + нейтраль
Номинальное напряжение	230 В~ (1 + N), 400 В~ (3 + N)	230/400 В~, 240/415 В~
Характеристика размыкания, опорная температура	–	30 °C
Номинальный ток размыкания	30, 100, 300, 500 мА	–
Чувствительность	Переменный и пульсирующий постоянный ток	–
Номинальный ток короткого замыкания	10 кА с резервным предохранителем 63 А gG/gL до 63 А 10 кА с резервным предохранителем 80 А gG/gL до 80 А	10 кА
Макс. резервный предохранитель для защиты от КЗ	63 А gG/gL, до 63 А 80 А gG/gL, до 80 А	100 А gG/gL
Макс. резервный предохранитель для защиты от перегрузки	25 А gG/gL (устройства 25 А и 40 А) 40 А gG/gL (устройства 63 А) 50 А gG/gL (устройства 80 А)	–
Степень защиты	IP20	IP20
Срок службы механических деталей	≥10 000 переключений	≥6000 переключений
Монтаж	Колпаковая направляющая (DIN) 35 мм	Колпаковая направляющая (DIN) 35 мм
Рабочая температура	–5 °C – +40 °C	–5 °C – +40 °C (для более высоких температур требуются понижающие коэффициенты)
Сечение провода	1,5–35 мм ²	1–25 мм ²
Момент затяжки	2,4 Н·м ≤40 А, 3,0 Н·м ≥63 А	2,4 Н·м
Стандарты и сертификаты	IEC/EN 61008 VDE, CE	IEC/EN 60889 CE, VDE, UL 1077, CSA 22.2 No. 235
Выбор продукции	См. с. 2-38	См. с. 2-39

Выбор устройства



Серия	1692
Тип	Электронная защита цепи
Особенности	<ul style="list-style-type: none"> • Для защиты на выходе 24 В= источника питания • Отслеживает напряжение питания и ток нагрузки • Возможность установки на DIN-рейку
Соответствие стандартам	cULus – UL 508, UR – UL 2367, UR – UL 60950-1 IEC 60 950-1, класс 2 (выбрать модели)
Сертификация	UL Listed, CE
Напряжение	24 В= (18...30 В=)
Выходной ток	1 А...12 А, выбор устройств – Национальные электротехнические нормы и правила (NEC), класс 2
Номиналы выходов	Изолированное безопасное сверхнизкое напряжение (SELV)
Рабочая температура	-25...+70 °С (без конденсации)
Температура хранения	-40 °С...+85 °С
Влажность	5-95% без конденсации
Уровень загрязнения	2
Калибр провода, клемма	24...10 AWG 0,2...4 мм ²
Тип оконечной нагрузки	Винт
Размеры в дюймах (мм)	1,77 x 2,95 x 3,58 (45 x 75 x 91)
Вес в фунтах (г)	0,26 (120)
Выбор продукции	См. с. 2-43

Защита цепей

Обзор линейки изделий

Выбор устройств



Серия	1489		1492-FB			
Тип	480Y/277 В~	240 В~	Для предохранителя класса CC	Для предохранителя класса J		Для миниатюрного предохранителя
	0,5–25 А	0,5–40 А	30 А	30 А	60 А	30 А
Конструктивные особенности	<ul style="list-style-type: none"> Защита пальцев True IP2X (спереди) Прерывание 10 000 А Положительно направляемый неразмыкаемый механизм (работа размыкателя не может быть заблокирована путем удерживания ручки в положении ON) Превосходная стойкость к ударам и вибрации Монтаж на направляющую DIN IEC 60947-2 – 0,5–40 А при 240, 415 В~; – прерывание 15 000 А. Опции можно монтировать на месте Дополнительная клемма для кольцевых проушин 		<ul style="list-style-type: none"> Фронтальная защита пальцев EN/IEC 60529 – закрытый спереди Ручка изолирует предохранитель от сети питания при открытии ручки для вставки или выемки предохранителя Компактный размер требует меньше места на панели, чем держатели предохранителей открытого типа Дополнительные индикаторы перегорания предохранителей – позволяют легко выявить неисправность в электрических цепях Держатель типа M – подходит для миниатюрных предохранителей 0–30 А (1 1/2" x13/32") Держатель типа C – подходит для предохранителей 0–30 А класса CC Держатели типа J 30 на 60 А – подходят для предохранителей класса J Посеребрянные зажимы предохранителей Монтаж на направляющую DIN, подготовка под маркеры, увеличенное рассеяние тепла 			
Сертификация	В перечне UL 489 (CSA C22.2 No. 5,1), номер файла UL E197878 VDE (SEC 60 947-2)		CE, ULus, CSA		CE, URus, CSA	
Максимальное напряжение	480Y/277 В~		600 В=~/			
Ударная нагрузка	25 G полусинусоида в течение 11 мс (три оси)		25 G полусинусоида в течение 11 мс (три оси)			
Характеристика размыкания, опорная температура	40 °C (UL/CSA) 30 °C (IEC)		Н/П			
Характеристика размыкания	Кривая C: 5–10 Кривая D: 10–20		Н/П			
Вибрация	100–500 Гц в течение 1 часа Амплитуда – 10–57 Гц; 0,030 дюйма между пиками; 57–500 Гц; пик 5 G		Пик 5 G или «межпиковое» смещение на 0,030 дюйма в течение 2 часов в каждом перпендикулярном направлении. Вибрация 10–2000 до 10 Гц (в течение 15 минут)			
Рабочая температура	–25 – +55 °C, без конденсации		–20 – +55 °C			
Материал корпуса	нейлон		нейлон			
Рабочее напряжение	–		110–600 В=~/ или 12–72 В~/	110–600 В=~/		110–600 В=~/ или 12–72 В~/
С индикатором	Ток утечки	Светодиод	–			
Сечение провода	0,8–13 мм ² /#18...6 AWG медь		#16...4 AWG медь	#14...1 AWG медь	#10...1 AWG медь	#16...4 AWG медь
Номинальное прерывание	10 кА при 240 В~ и 480Y/277 В~ (UL/CSA)		200 кА			50 кА
Выбор продукции	См. с. 2-44		См. с. 2-46			

Выбор устройств



Серия	140F
Тип	Держатели предохранителей MCS
Конструктивные особенности	<ul style="list-style-type: none"> • Для предохранителей UL класса CC или миниатюрных предохранителей, с индикацией перегорания или без таковой • Запирается в открытом положении • Совместимость с принадлежностями серии 140M • Компактная шина и разъемы контакторов 100C и 100M • 1 НР/1 НЗ вспомогательный контакт, НЗ контакт раннего размыкания • Возможность выключения контактора перед обрывом тока на предохранителе • НР контакт позднего замыкания обеспечивает положительную индикацию обрыва цепи
Выбор продукции	См. с. 2-47

Устройства защиты от остаточного тока серии 1492-RCD

Определители утечки на землю для IEC.

Серия 1492-RCD включает в себя устройства защиты от остаточного тока для определения утечки на землю по стандартам IEC. Эти устройства используются в сочетании с миниатюрными автоматическими выключателями (1492-SP).



1492-RCD2



1492-RCD4



Стандартные варианты

Номинальное рабочее напряжение	Номинальный ток размыкания	Номинальный рабочий ток	2 контакта (1 + N)	4 контакта (3 + N)
[В]	[мА]	[А]	Кат. номер	Кат. номер
230/400 В 50 Гц	30	16	1492-RCD2A16	–
		25	1492-RCD2A25	1492-RCD4A25
		40	1492-RCD2A40	1492-RCD4A40
		63	–	1492-RCD4A63
		80	–	1492-RCD4A80
	100	25	1492-RCD2B25	1492-RCD4B25
		40	1492-RCD2B40	1492-RCD4B40
		63	–	1492-RCD4B63
	300	16	–	1492-RCD4C16
		25	1492-RCD2C25	1492-RCD4C25
		40	1492-RCD2C40	1492-RCD4C40
		63	–	1492-RCD4C63
		80	–	1492-RCD4C80

Варианты для использования с преобразователями с регулируемой частотой

Номинальное рабочее напряжение	Номинальный ток размыкания	Номинальный рабочий ток	4 контакта (3 + N)
[В]	[мА]	[А]	Кат. номер
230/400 В 50 Гц	100	40	1492-RCD4B40D
		63	1492-RCD4B63D
	300	40	1492-RCD4C40D
		63	1492-RCD4C63D

Принадлежности 1492-RCD

	Описание	Схема	Кат. номер
	Модуль с двумя вспомогательными контактами Срабатывает, когда защитное устройство находится в ручном режиме или размыкается электрически 2 НР – 2 НЗ 2 С-образных контакта		1492-ASPHN3
	Модуль со вспомогательными/сигнальными контактами 1 вспомогательный контакт срабатывает, когда защитное устройство находится в ручном режиме или размыкается электрически 1 НР – 1 НЗ С-образные контакты 1 сигнальный контакт срабатывает, когда защитное устройство размыкается электрически 1 НР – 1 НЗ С-образные контакты		1492-ASPHS3

Миниатюрные автоматические выключатели серии 1492-SP



1492-SP1



1492-SP2



1492-SP3



1492-SP1...-N



1492-SP3...-N

- Конструкция с ограничением энергии – защищает последующие компоненты лучше, чем традиционные размыкатели при коротком замыкании
- Устанавливаемые на месте опции для селективных областей применения
- Защита пальцев IP2X (спереди)
- Международные стандарты – маркировка CE, соответствие стандартам UL, CSA, и IEC (VDE, GL)
- Номинал 480Y/277 В~ при 240/415 В~ – разрывной ток 10 000 А
- Номинальные напряжения переменного и постоянного тока – в одном удобном устройстве
- Положительно направляемый неразмыкаемый механизм (работа размыкателя не может быть заблокирована путем удерживания ручки в положении ON)
- 3 кривых размыкания: В, С и D
- Задержка времени (характеристика D) для больших пусковых токов во время индуктивных запусков, такие как трансформаторы и источники питания
- Превосходная стойкость к ударам и вибрации – помогает предотвратить нежелательные размыкания
- Монтаж на направляющую DIN

Миниатюрные автоматические выключатели

Выбор продукции

Миниатюрные автоматические выключатели, кривая размыкания C индуктивная, 5–10 I_n

Непрерывный номинальный ток	1 полюсный ★	Модуль 1-полюсный + нейтраль ‡	2-полюсный ‡	3-полюсный ‡	Модуль 3-полюсный + нейтраль ‡
	Кат. номер	Кат. номер	Кат. номер	Кат. номер	Кат. номер
1	1492-SP1C010	1492-SP1C010-N	1492-SP2C010	1492-SP3C010	1492-SP3C010-N
2	1492-SP1C020	1492-SP1C020-N	1492-SP2C020	1492-SP3C020	1492-SP3C020-N
4	1492-SP1C040	1492-SP1C040-N	1492-SP2C040	1492-SP3C040	1492-SP3C040-N
6	1492-SP1C060	1492-SP1C060-N	1492-SP2C060	1492-SP3C060	1492-SP3C060-N
10	1492-SP1C100	1492-SP1C100-N	1492-SP2C100	1492-SP3C100	1492-SP3C100-N
13	1492-SP1C130	1492-SP1C130-N	1492-SP2C130	1492-SP3C130	1492-SP3C130-N
16	1492-SP1C160	1492-SP1C160-N	1492-SP2C160	1492-SP3C160	1492-SP3C160-N
20	1492-SP1C200	1492-SP1C200-N	1492-SP2C200	1492-SP3C200	1492-SP3C200-N
25	1492-SP1C250	1492-SP1C250-N	1492-SP2C250	1492-SP3C250	1492-SP3C250-N
32	1492-SP1C320	1492-SP1C320-N	1492-SP2C320	1492-SP3C320	1492-SP3C320-N
40	1492-SP1C400	1492-SP1C400-N	1492-SP2C400	1492-SP3C400	1492-SP3C400-N
50	1492-SP1C500	1492-SP1C500-N	1492-SP2C500	1492-SP3C500	1492-SP3C500-N
63	1492-SP1C630	1492-SP1C630-N	1492-SP2C630	1492-SP3C630	1492-SP3C630-N

★ Количество в упаковке = 1

‡ Количество в упаковке = 2

По поводу кривых размыкания В проконсультируйтесь на нашем сайте или у своего дилера.







Миниатюрные автоматические выключатели, кривая размыкания D высокоиндуктивная, 10–20 I_n

Непрерывный номинальный ток	1 полюсный ★	Модуль 1-полюсный + нейтраль ‡	2-полюсный ‡	3-полюсный ‡	Модуль 3-полюсный + нейтраль ‡
	Кат. номер	Кат. номер	Кат. номер	Кат. номер	Кат. номер
1	1492-SP1D010	1492-SP1D010-N	1492-SP2D010	1492-SP3D010	1492-SP3D010-N
2	1492-SP1D020	1492-SP1D020-N	1492-SP2D020	1492-SP3D020	1492-SP3D020-N
4	1492-SP1D040	1492-SP1D040-N	1492-SP2D040	1492-SP3D040	1492-SP3D040-N
6	1492-SP1D060	1492-SP1D060-N	1492-SP2D060	1492-SP3D060	1492-SP3D060-N
10	1492-SP1D100	1492-SP1D100-N	1492-SP2D100	1492-SP3D100	1492-SP3D100-N
13	1492-SP1D130	1492-SP1D130-N	1492-SP2D130	1492-SP3D130	1492-SP3D130-N
16	1492-SP1D160	1492-SP1D160-N	1492-SP2D160	1492-SP3D160	1492-SP3D160-N
20	1492-SP1D200	1492-SP1D200-N	1492-SP2D200	1492-SP3D200	1492-SP3D200-N
25	1492-SP1D250	1492-SP1D250-N	1492-SP2D250	1492-SP3D250	1492-SP3D250-N
32	1492-SP1D320	1492-SP1D320-N	1492-SP2D320	1492-SP3D320	1492-SP3D320-N
40	1492-SP1D400	1492-SP1D400-N	1492-SP2D400	1492-SP3D400	1492-SP3D400-N
50	1492-SP1D500	1492-SP1D500-N	1492-SP2D500	1492-SP3D500	1492-SP3D500-N
63	1492-SP1D630	1492-SP1D630-N	1492-SP2D630	1492-SP3D630	1492-SP3D630-N

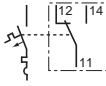
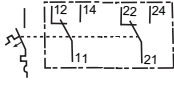

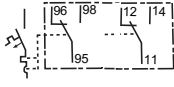



★ Количество в упаковке = 1

‡ Количество в упаковке = 2

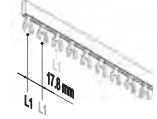

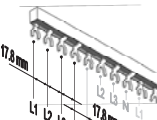
По поводу кривых размыкания В проконсультируйтесь на нашем сайте или у своего дилера.

	Описание	Схема	PQ	Кат. номер	
	Модуль со вспомогательными контактами Срабатывает, когда защитное устройство находится в ручном режиме или размыкается электрически 1 НР – 1 НЗ С-образные контакты		1	1492-ASPH3	
	Модуль с двумя вспомогательными контактами Срабатывает, когда защитное устройство находится в ручном режиме или размыкается электрически 2 НР – 2 НЗ 2 С-образных контакта		1	1492-ASPHH3	
	Модуль со вспомогательными/сигнальными контактами 1 вспомогательный контакт срабатывает, когда защитное устройство находится в ручном режиме или размыкается электрически 1 НР – 1 НЗ С-образные контакты 1 сигнальный контакт срабатывает, когда защитное устройство размыкается электрически 1 НР – 1 НЗ С-образные контакты		1	1492-ASPH53	
	Модуль размыкания по падению напряжения Используйте модуль размыкания по падению напряжения для размыкания соседних контактов выключателя, когда подаваемое напряжение ниже номинального. Размыкание по падению напряжения часто используется там, где потеря питания и его восстановление создают небезопасное или неизвестное состояние.		50–115 В~	1	1492-ASPU115
110–240 В~			1	1492-ASPU230	
	Модуль шунтового размыкания Модуль шунтового размыкания используется для дистанционного размыкания соседних контактов. Модуль активируется путем подачи напряжения (напряжение срабатывания) на клеммы размыкания. Модули шунтового размыкания часто используются в цепях аварийного отключения, где из одного места требуется отключать сразу несколько цепей питания.		110–415 В~ (110–230 В=)	1	1492-ASPA1
12–110 В~ (12–60 В=)			1	1492-ASPA2	
	Монтажные направляющие DIN (#3) симметричная колпаковая направляющая 35x7,5x1 м		10	199-DR1	
	Симметричная высокая направляющая DIN 1 м, 35x7,5 мм, высота 57,4 мм алюминий без меди		2	1492-DR6	
	Симметричная угловая высокая направляющая DIN 1 м, 35x7,5 мм, высота 71,0 мм Оцинкованная, хромированная сталь		2	1492-DR7	
	Концевой анкер		10	1492-EAH35	
	Блокирующее приспособление		10	1492-ASPLOA	

PQ = Количество в упаковке

	Описание	Кол-во 1492-SP	Номинальный рабочий ток (I_e) [A]	PQ	Кат. номер
Входящие клеммы для развоенных унифицированных соединителей, защита IP20 (Не для использования в США и Канаде.)					
	Макс. сечение провода 25 мм ²			1	1492-ASPCLT25
	Макс. сечение провода 35 мм ²			1	1492-ASPCLT35
Развоенные унифицированные соединители для 1492-SP без модуля со вспомогательными контактами (нельзя отрезать)					
	1-контактный	2	63	20	1492-ASPCL102
	1-контактный	6	63	20	1492-ASPCL106
	1-контактный	12	63	20	1492-ASPCL112
	2 контакта (1 + N)	2	63	10	1492-ASPCL204
	2 контакта (1 + N)	3	63	10	1492-ASPCL206
	2 контакта (1 + N)	6	63	10	1492-ASPCL212
	3 контакта	2	63	10	1492-ASPCL306
	3 контакта	4	63	10	1492-ASPCL312
	4 контакта	2	63	1	1492-ASPCL408
	4 контакта	3	63	1	1492-ASPCL412
Развоенные унифицированные соединители для 1492-SP с модулем со вспомогательными контактами или модулем со вспомогательными/сигнальными контактами					
	1-контактный	2	63	20	1492-ASPCL1A02
	1-контактный	6	63	20	1492-ASPCL1A06
	1-контактный	9	63	20	1492-ASPCL1A09
	2 контакта (1 + N)	2	63	10	1492-ASPCL2A04
	2 контакта (1 + N)	3	63	10	1492-ASPCL2A06
	2 контакта (1 + N)	5	63	10	1492-ASPCL2A10
	3 контакта	2	63	10	1492-ASPCL3A06
	3 контакта	4	63	10	1492-ASPCL3A12

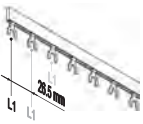
PQ = Количество в упаковке

	Описание	Кол-во 1492-SP	Номинальный рабочий ток (I_e) [A]	PQ	Кат. номер
Раздвоенные унифицированные соединители					
для нескольких одноконтактных 1492-SP, каждый с модулем с 1 вспомогательным или 1 вспомогательным/сигнальным контактом					
		2x3 (1к)	63	10	1492-ASPCL3AP06
		2x3 (1к) + 2 (1к)	63	10	1492-ASPCL3AP08
		3x3 (1к)	63	10	1492-ASPCL3AP09
	Защитная крышка для неиспользуемого вилочного контакта			5	1492-ASPCLPS
Раздвоенные унифицированные соединители					
(можно обрезать до нужной длины, не для использования с принадлежностями)					
	1-контактный	1 м (56 устройств на метр)	63	1	1492-ASPCL1
	3 контакта	1 м (19 устройств на метр)	63	1	1492-ASPCL3
	Торцевая крышка (для 3 контактов)			10	1492-ASPEC1

PQ = Количество в упаковке

Серия 1692, электронная защита цепи (ЕСР)

- Для защиты на выходе 24 В= источника питания
- Отслеживает напряжение питания и ток нагрузки
- Удаленный контроль, ВКЛ/ВЫКЛ и сброс
- Индикаторы выхода цепи показывают наличие соответствующей цепи для ускорения устранения неисправностей и коррекции
- При выборе устройств предлагаются сертифицированные цепи класса 2
- Расходует меньше энергии "на пропускание" по сравнению с прерывателями цепи, не имеющими ограничений
- Возможность установки на DIN-рейку



Напря- жение	Тип защиты	NEC, класс 2	Выход [A]				Кат. номер
			1	2	3	4	
24 В=	Модуль	Да	1	1	1	1	1692-ZR1111
		Да	2	2	2	2	1692-ZR2222
		Нет	3	3	3	3	1692-ZG3333
		Нет	4	4	4	4	1692-ZG4444
		Нет	6	6	6	6	1692-ZG6666
		Нет	10	10	10	10	1692-ZGAAAA
		Нет	3	3	6	6	1692-ZG3366
		Нет	6	6	12	12	1692-ZG66BB
		Да	(4) Цепи NEC, класс 2 ★ (100 ВА/цепь макс.)				1692-ZRCLSS

★ NEC, класс 2

Миниатюрные автоматические выключатели серии 1489

- Защита пальцев IP2X (спереди)
- Сертификация для США и Канады: UL 489, CSA 22.2 No. 5,1
- Международные стандарты: маркировка CE, повсеместно признаваемые стандарты IEC (VDE)
- Номиналы: UL/CSA – макс. 480Y/277 В~ – разрывной ток 10 000 А;
IEC – макс. 240/415 В~ – разрывной ток 15 000 А
- Кривые размыкания: C и D
- Задержка времени (характеристика D) для больших пусковых токов во время индуктивных запусков, такие как двигатели, трансформаторы и источники питания
- Монтаж на стандартную направляющую DIN 35 мм (A-B № детали 199-DR1)

**Миниатюрные автоматические выключатели, кривая размыкания «C»**

Кол-во полюсов	Номинальный ток [A]	UL/CSA макс. напряж.	Кат. номер
1-полюсный	2	480Y/277 В~, 48 В=	1489-A1C020
	4		1489-A1C040
	6		1489-A1C060
	10		1489-A1C100
	16 ★		1489-A1C160
2-полюсный	2	480Y/277 В~, 96 В=	1489-A2C020
	4	480Y/277 В~, 96 В=	1489-A2C040
	6	480Y/277 В~, 96 В=	1489-A2C060
	10	480Y/277 В~, 96 В=	1489-A2C100
	16 ★	480Y/277 В~, 96 В=	1489-A2C160
3-полюсный	2	480Y/277 В~	1489-A3C020
	4	480Y/277 В~	1489-A3C040
	6	480Y/277 В~	1489-A3C060
	10	480Y/277 В~	1489-A3C100
	16 ★	480Y/277 В~	1489-A3C160

★ Общий номинальный ток по IEC.

Принадлежности для миниатюрного автоматического выключателя

Описание	Сертификация CSA/UL	Соответствие требованиям IEC 60947-2	CE	EN/IEC макс. напряж.	UL/CSA макс. напряж.	Подключение	Кат. номер
Блокирующее приспособление	Да	Да	–	–	–	–	1489-AAALOA
Вспомогательный контакт, 2 комплекта, форма C, 1 Н.Р. + 1 Н.З. каждый	Да	Да	–	3 А, 250 В~ (AC13) 0,5 А, 110 В=	2 А, 240 В= 0,5 А, 110 В=	Кабель	★ 1489-ААННЗ
Вспомогательный/сигнальный контакт, форма C, 1 Н.Р. + 1 Н.З. каждый	Да	Да	–	3 А, 250 В~ (AC13) 0,5 А, 110 В=	2 А, 240 В= 0,5 А, 110 В=	Кабель	★ 1489-ААНЗЗ
Вспомогательный контакт, проходной, 1 Н.Р. + 1 Н.З.	Да	Да	–	3 А, 250 В~ (AC13) 0,5 А, 110 В=	2 А, 230 В= 0,5 А, 110 В=	Кабель	‡ 1489-АВН12
Модуль шунтового размыкания	Да	Да	–	110–415 В~ 110–230 В=	110–415 В~ 110–230 В=	Кабель	1489-ААСТА1
Модуль шунтового замыкания	Да	Да	–	12–110 В~ 12–60 В=	12–110 В~ 12–60 В=	Кабель	1489-ААСТА2

★ Использование вспомогательного или сигнального контакта ограничивает максимальное напряжение автоматического выключателя величиной 240 В~ в областях применения UL/CSA.

‡ Использование этого вспомогательного контакта допускает напряжение автоматического выключателя 480/277 В~ в областях применения UL/CSA.

Токоведущая шина серии 1489

Описание	Кол-во контактов	Кол-во фаз	Кол-во автоматических выключателей	PQ	Кат. номер
Токоведущая шина ‡	6	1	6	10	1489-AACL106
	12		12		1489-AACL112
	18		18		1489-AACL118
	6	2	3		1489-AACL206
	12		6		1489-AACL212
	18		9		1489-AACL218
	6	3	2		1489-AACL306
	12		4		1489-AACL312
	18		6		1489-AACL318

‡ UL 489 (E300325), CE

Принадлежности для токоведущей шины серии 1489

Описание	Кол-во полюсов	Диапазон сечения проводов	PQ	Кат. номер
Кабельный наконечник	1-полюсный для вывода автоматического выключателя	#14...#2 AWG 2,5–35 мм ²	10	1489-AACLT35
Защитная крышка для неиспользуемого вывода	3-полюсный комплект (с возможностью разделения)	–	10	1489-AACLPS

PQ = Количество в упаковке

Подробнее информацию об изделии см. в публикации 1489-SG001....

Держатели предохранителей 1492-FB, монтируемые на направляющую DIN

- Фронтальная защита пальцев EN/IEC 60529 – закрытый спереди
- Запатентованная конструкция ручки изолирует предохранитель от сети питания при открывании ручки для вставки или выемки предохранителя
- Опциональный светодиодный индикатор перегорания предохранителей – позволяет легко выявить неисправность в электрических цепях
- Предохранители легко вставляются и вынимаются без специальных инструментов
- Монтаж на стандартную направляющую DIN 35 мм (A-B № детали 199-DR1)

**Держатели предохранителей класса CC/миниатюрных предохранителей, монтируемые на направляющую DIN**

Описание		PQ	Для предохранителя класса CC	Для миниатюрного предохранителя
			30 A ★	30 A
			Кат. номер	Кат. номер
Блок предохранителей		6	1492-FB1C30	1492-FB1M30
1-кон- тактный	1-контактный блок предохранителей с индикацией, 110–600 В	6	1492-FB1C30-L	1492-FB1M30-L
	1-контактный блок предохранителей с индикацией, 12–72 В	6	1492-FB1C30-D1	1492-FB1M30-D1
2-кон- тактный	2-контактный блок предохранителей	3	1492-FB2C30	1492-FB2M30
	2-контактный блок предохранителей с индикацией	3	1492-FB2C30-L	1492-FB2M30-L
3-кон- тактный	3-контактный блок предохранителей	2	1492-FB3C30	1492-FB3M30
	3-контактный блок предохранителей с индикацией	2	1492-FB3C30-L	1492-FB3M30-L

★ Для этого держателя предохранителей проведена оценка крупнейших марок предохранителей и диапазонов тока. У следующих предохранителей из-за выделения тепла необходимо снизить номиналы:

Ferraz Shamut ATQR 1,25 $I = 0,42$ A макс.

Ferraz Shamut ATQR 1,40 $I = 0,47$ A макс.

PQ = Количество в упаковке

Держатели предохранителей класса J, монтируемые на направляющую DIN

Описание		PQ	Для предохранителя класса J	
			30 A	60 A
			Кат. номер	Кат. номер
1-кон- такт- ный	1-контактный блок предохранителей	6	1492-FB1J30	1492-FB1J60
	1-контактный блок предохранителей с индикацией, 110–600 В	6	1492-FB1J30-L	1492-FB1J60-L
2-кон- тактный	2-контактный блок предохранителей	3	1492-FB2J30	1492-FB2J60
	2-контактный блок предохранителей с индикацией	3	1492-FB2J30-L	1492-FB2J60-L
3-кон- тактный	3-контактный блок предохранителей	2	1492-FB3J30	1492-FB3J60
	3-контактный блок предохранителей с индикацией	2	1492-FB3J30-L	1492-FB3J60-L

PQ = Количество в упаковке

Держатели предохранителей MCS 140F





- Доступен для UL класса CC или миниатюрных предохранителей и предохранителей IEC 10 x 38 мм, с индикацией перегоревших предохранителей и без нее
- Возможность фиксации в открытом положении
- Совместим с принадлежностями 140M
- Компактная токоведущая шина и разъемы контакторов 100С и 100М
- Вспомогательные контакты: 1 NO/1 NC, раннее размыкание норм.замк.
- Обеспечивает возможность отключения контактора перед разрывом цепи на предохранителе
- Позднее замыкание НЕ гарантирует положительной индикации разомкнутой цепи



Описание	Номинал предохранителя, макс. [кА]	Номинальное напряжение, макс. [В]	Сертификаты				Кат. номер
			IEC	Этикетка CE	UL	CSA	
Держатель предохранителей, UL класс CC – макс. 30 А	200	600	Да	Да	Да	Да	140F-D3C-C30
Держатель предохранителей с индикацией перегоревших предохранителей, UL класс CC – макс. 30 А	200	600	Да	Да	Да	Да	140F-D3C-C30L
Держатель предохранителей, UL миниатюрный – макс. 30 А	200	600	Да	Да	Да	Да	140F-D3F-C30
Держатель предохранителей, IEC 10 x 38 мм – макс. 32 А	120	690					
Держатель предохранителей с индикацией перегоревших предохранителей, UL миниатюрный – макс. 30 А	200	600	Да	Да	Да	Да	140F-D3F-C30L
Держатель предохранителей с индикацией перегоревших предохранителей, IEC 10 x 38 мм – макс. 32 А	120	690					
Вспомогательный контакт для держателя предохранителей (1 норм.разомк., позднее замыкание + 1 норм.замк., раннее размыкание)	–	–	Да	Да	Да	Да	140F-C-AFA11

Дополнительные принадлежности см. контакторы 100M/100-C и прерыватели цепи 140M.

Выбор устройств

				
Серия	4983-DH	4983-DS	4983-DD	4983-DC
Тип	Прибор защиты от перенапряжений в тяжелом режиме работы, монтируемый на направляющую DIN	Прибор защиты от перенапряжений в стандартном режиме работы, монтируемый на направляющую DIN	Прибор защиты от перенапряжения линий питания хранения баз данных, монтируемый на направляющую DIN	Комбинированный защитный сетевой фильтр и прибор защиты от перенапряжений, монтируемый на направляющую DIN
Конструктивные особенности	<ul style="list-style-type: none"> Высокий уровень поглощения энергии Индикатор неисправностей, соединенный со встроенным тепловым расцепителем Автоматический триггер для замены SPD Дистанционная сигнализация 	<ul style="list-style-type: none"> Компактная модульная конструкция Индикатор неисправностей, соединенный со встроенным тепловым расцепителем Автоматический триггер для замены SPD Дистанционная сигнализация 	<ul style="list-style-type: none"> Компактная модульная конструкция Для защиты промышленных сетей связи 	<ul style="list-style-type: none"> Небольшие размеры комбинированного блока (фильтр и SPD) Технология Islatrol® Светодиодный индикатор питания
Сеть переменного тока	110–120 В~ (1 провод) 220–230 В~ (1 провод) 380–400 В~ (1 провод) 120 В~ – 1 фаза 120/208 В~ 3 фазы + N 480Y/277 В~ 3 фазы + N 230 В~ – 1 фаза 230/240 В~ 3 фазы + N	110–120 В~ (1 провод) 220–230 В~ (1 провод) 380–400 В~ (1 провод) 120 В~ – 1 фаза 120/208 В~ 3 фазы + N 480Y/277 В~ 3 фазы + N 230 В~ – 1 фаза 230/240 В~ 3 фазы + N	Контур 4–20 мА, тип RS232, высокоскоростная передача (LAN), тип RS485, тип RS422	–
Рабочее напряжение		–		120 или 240 В~
Макс. постоянное рабочее напряжение	150 В~ 330 В~	150–400 В~	8–28 В=	150 В (среднекв.) (125% при 120 В~ 320 В (среднекв.) (115%) при 240 В~
Допустимая токовая нагрузка		–		3–20 А
Частота линии		–		47–63 Гц
Уровень защиты	1 или 1,5 кВ	0,7–2 кВ	25–40 В	–
UL1449 Подавляемое напряжение (SVR)	0,4 или 0,6 кВ	1,5, 1,9 или 1,5 кВ	–	–
Стандарты/сертификация	UL 1449, CSA C22.2 No. 8, IEC 61643-1, CE, EN 61643-11	UL 1449, CSA C22.2 No. 8, IEC 61643-1, CE, EN 61643-1	UL 497B, IEC 61643-1, CE, EN 61643-11	UL 1283, UL 1449, CE
Рабочая температура (без конденсации)		–40 – +85 °С		–40 – +60 °С линейное снижение номинала до 60% при +70 °С
Выбор продукции	с. 2-49	с. 2-50	с. 2-51	с. 2-51

Прибор защиты от перенапряжений в тяжелом режиме работы, монтируемые на направляющую DIN, 4983-DH

К серии 4983-DH относятся прибор защиты от перенапряжений в тяжелом режиме работы. В них сочетаются сеть варисторов высокой энергии (MOV) и газоразрядная трубка, что повышает уровень защиты, срок службы и подавление тока утечки. Изделие серии 4983-DH подключается параллельно и может размещаться в фидерном контуре.

- Высочайший показатель поглощения энергии из всех изделий серии 4983
- Прочная конструкция позволяет избежать ненужных замен
- Индикатор неисправностей, соединенный со встроенным тепловым расуепителем
- Автоматический триггер для замены SPD
- Безопасный стандарт дистанционной сигнализации



Сеть переменного тока	Количество полюсов и необходимые устройства	Режим подключения	MCOV (U_c) [B~]	Ток молнии 10/350 μ s (I_{imp}) [kA]	Макс. разрядный ток 8/20 μ s (I_{max}) [kA]	Уровень защиты (U_p)	UL 1449 SVR [kB]	Кат. номер
230/400 В (1-проводной)	1	L/G или N/G	330	25	70	1,5 ★	0,6	4983-DH300-25
230/400 В (1 фаза: TNS)	2							
230/400 В (3 фазы: TNC)	3							
220–230 В (3 фазы + N: TNS)	4							
230/400 В (1-проводной)	1	L/G или N/G	330	50	70	1,5 ‡	0,6	4983-DH300-50
230/400 В (1 фаза: TNS)	2							
230/400 В (3 фазы: TNC)	3							
230/400 В (3 фазы + N: TNS)	4							

★ Для защиты сетевого фильтра в случае короткого замыкания требуются предохранители 250 А. Их нужно устанавливать последовательно с каждым контактом сетевого фильтра.

‡ Для защиты сетевого фильтра в случае короткого замыкания требуются предохранители 500 А. Их нужно устанавливать последовательно с каждым контактом сетевого фильтра.

Примечание: N = нейтраль

L/N = линия/нейтраль

N/G = нейтраль/земля

MCOV = макс. длительное рабочее напряжение

SVR = подавляемое номинальное напряжение

Прибор защиты от перенапряжений, монтируемые на направляющую DIN, 4983-DS

Серия 4983-DS предлагает ряд опций, отвечающих основным потребностям в защите от скачков напряжения. Изделия серии 4983-DS подключаются параллельно, и для нейтрализации скачков напряжения в них используется варисторы MOV. Устройства серии 4983-DS используются главным образом в главных электрических цепях для защиты 1- и 3-фазных систем.

- Компактная модульная конструкция
- Прочная конструкция позволяет избежать ненужных замен
- Индикатор неисправностей, соединенный со встроенным тепловым расцепителем
- Автоматический триггер для замены SPD
- Стандарт дистанционной сигнализации



Диапазон напряжения	Режим подключения	MCOV (U _c) [В~]	Номинальный разрядный ток 8/20 мкс (I _n) [кА]	Макс. разрядный ток 8/20 мкс (I _{max}) [кА]	Уровень защиты (U _p) [кВ]	UL 1449 SVR [кВ]	Электрическая схема	Кат. номер ‡
230/400 В~	L/G или N/G	275	20	40	1,25	0,9	1	4983-DS230-401
							1 + N ♣	
	L-N и N-G						3 ♣	4983-DS230-401G
							1 + N	4983-DS230-403G
230/400 В~ 480Y/277 В~	L/G или N/G	400	20	40	2	0,9	1 + N ♣	4983-DS277-401
							3 ♣	
	L-G и N-G						3 + N	4983-DS277-404
							3 + N	

‡ Суффикс «G» в каталожном номере означает включение дополнительной газоразрядной трубки.

♣ Закажите два устройства для этой области применения.

♣ Закажите три устройства для этой области применения.

Примечание: N = нейтраль

L/N = линия/нейтраль

N/G = нейтраль/земля

MCOV = макс. длительное рабочее напряжение

SVR = подавляемое номинальное напряжение

Прибор защиты от перенапряжения линий питания хранения баз данных, монтируемые на направляющую DIN, 4983-DD

Сетевые фильтры серии 4983-DD предназначены для защиты промышленных сетей связи. В этом устройстве используется комбинация из 3-электродных газоразрядных трубок и диодов быстрой стабилизации. Типичные области применения – промышленное обрабатывающее оборудование, передающие системы, платы ввода/вывода, датчики, актуаторы и дисплеи.



- Компактная модульная конструкция
- Недорогое решение для защиты отдельных нагрузок

Сеть переменного тока	MCOV [В=]	Номинальный разрядный ток 8/20 мкс (I_n) [кА]	Макс. разрядный ток 8/20 мкс (I_{max}) [кА]	Уровень защиты (U_p)	Ном. напряжение линии [В]	Тип линии	Кат. номер
Контур 4–20 мА	28	5	20	40 В	24 В	1 пара с экраном	4983-DD24
Тип RS232	15			30 В	12 В		4983-DD12
Высокоскоростная передача (LAN) RS485, RS422	8			25 В	6 В		4983-DD06

Примечание: MCOV = макс. длительное рабочее напряжение

Фильтры и приборы ограничения перенапряжения 4983-DC

Изделие серии 4983-DC представляет собой комбинацию фильтра и устройства для защиты от скачков напряжения (SPD). Изделие серии 4983-DC отвечает требованиям стандартов UL 1449 и UL 1283. Это изделие обеспечивает защиту от скачков напряжения и наводок в небольшом корпусе.

- Небольшие размеры комбинированного блока (фильтр и SPD)
- Технология Islatrol®
- Всережимная защита от переходных процессов с исключительным значением «линия – нейтраль», равным 25 кА
- Светодиодный индикатор питания
- Контакт формы С для дистанционной сигнализации состояния
- Возможность монтажа на направляющую DIN



Рабочее напряжение	MCOV	Частота линии [Гц]	UL 1449 SVR	Допустимая токовая нагрузка [А]	Кат. номер
240 В~	320 В (среднекв.) (115%) при 240 В~	47–63	Обычный режим – 600 В Общий режим – 1000 В	3,0	4983-DC240-03
240 В~				5,0	4983-DC240-05
240 В~				10	4983-DC240-10
240 В~				20	4983-DC240-20

Примечание: MCOV = макс. длительное рабочее напряжение
SVR = подавляемое номинальное напряжение

Устройства контроля потребляемой мощности



Серия	1408	1420	1426
Тип	PowerMonitor™ 1000	PowerMonitor™ 500	PowerMonitor™ 5000
Входы напряжения	RMS фаза-нейтраль: 347 В/15...399 В RMS фаза-фаза: 600 В/26...691 В	V1: 40...144 В LN (70...250 В LL); V2: 160...480 В LN (277...830 В LL);	RMS фаза-нейтраль: 398 В номинальное, 15...660 В RMS фаза-фаза: 690 В номинальное, 26...1144 В
Входы тока	5 А	5 А	5 А
Питание цепей управления	85...264 В~ (47...63 Гц)	90...260 В~/= (48...62 Гц)	Переменный ток: 85...264 В~ (47...63 Гц), 38 ВА или 106...275 В=, 26 ВА Постоянный ток: 22,8...25,2 В=, 12 ВА
Клеммные блоки	22...14 AWG (0,34...2,5 мм ²)	14 AWG (2,5 мм ²)	Питание цепей управления: 14 AWG (2,5 мм ²) Ввод/вывод: 18 AWG (0,75 мм ²) Датчик напряжения: 14 AWG (2,5 мм ²) Датчик тока: 12 AWG (4 мм ²)
Рабочая температура	-10...60 °С	-25...55 °С	-20...+70 °С
Температура хранения	-40...85 °С	-30...70 °С	-40...+85 °С
Влажность	5...95% без конденсации	0...90% без конденсации при 40 °С	5...95%
Сертификат безопасности	UL, cUL, CE	CE, cULus (E56639)	UL, cUL, CE
Выбор продукции	с. 2-53	с. 2-54	с. 2-54

PowerMonitor™ 1000

- Отслеживание потребности и расхода в динамике
- Компактный размер
- Монтаж на панель или DIN-рейку
- Простота интеграции в существующие информационные сети
- Доступные порты EtherNet/IP™, последовательный DF1, Modbus RTU, Modbus TCP
- Интеграция с FT EnergyMetrix®
- Просмотр данных и настройка через веб-сайт
- Встроенный ЖК-дисплей
- Диагностика кабельной разводки
- Время использования (пиковая нагрузка, провал нагрузки)
- Журналы – энергия, мин./макс., статус и нагрузка
- Точность коммерческого учета энергии
- Два входа состояния
- Настраиваемый выход KYZ
- Сертификаты UL, cUL, CE



Измеренные параметры по типу модели

Записанные параметры	TR1	TR2	EM1	EM2	EM3
Напряжение, ток, частота, дисбаланс напряжения и тока	X	X			X
кВт, кВАр, кВА, коэффициент истинной мощности		X			X
кВт/ч, журнал энергии			X	X	X
кВАр/ч, кВАЧ/ч, кВт (потребность), кВАр (потребность), кВА (потребность), запроецированные значения потребности, коэффициент потребляемой мощности, журнал коэффициента нагрузки				X	X
Журнал мин./макс.	X	X		X	X
Журнал состояния	X	X	X	X	X

Описание		Кат. номер
Преобразователь TR1	Последовательный	1408-TR1A-485
	EtherNet/IP™	1408-TR1A-ENT
Преобразователь TR2	Последовательный	1408-TR2A-485
	EtherNet/IP™	1408-TR2A-ENT
Монитор энергии EM1	Последовательный	1408-EM1A-485
	EtherNet/IP™	1408-EM1A-ENT
Монитор энергии EM2	Последовательный	1408-EM2A-485
	EtherNet/IP™	1408-EM2A-ENT
Монитор энергии EM3	Последовательный	1408-EM3A-485
	EtherNet/IP™	1408-EM3A-ENT

PowerMonitor™ 500

- Измерение напряжения, тока, мощности, энергии, расхода и коэффициента мощности
- Несколько типов связи, вкл. Modbus RTU или EtherNet/IP™
- Два дополнительных аналоговых выхода
- Два дополнительных релейных выхода
- Четыре настраиваемых аварийных сигнала
- Большой ЖК-дисплей
- Постоянная и точная информация об энергии
- Интеграция в FactoryTalk™ EnergyMetrix



Входное напряжение	Выход	Связь	Кат. номер
400 В~ V-LN и 690 В~ V-LL	–	RS-232	1420-V2
	Импульсный (цифровой) выход	RS-232	1420-V2P
	Аналоговый выход	RS-232	1420-V2A
	–	EtherNet/IP™	1420-V2-ENT
	–	Modbus RTU	1420-V2-485
	Импульсный (цифровой) выход	EtherNet/IP™	1420-V2P-ENT
	Импульсный (цифровой) выход	Modbus RTU	1420-V2P-485
	Аналоговый выход	EtherNet/IP™	1420-V2A-ENT
Аналоговый выход	Modbus RTU	1420-V2A-485	



PowerMonitor™ 5000

- Большая база данных о качестве питания
- Точность учета до 0,2%
- Контроль четырех каналов напряжения и четырех каналов тока для каждого электрического цикла
- Предоставление 1024 выборок для восьми каналов в каждом цикле
- Виртуальная коррекция разводки кабелей
- Распознавание провала/порога
- Единое измерение цикла
- Измерение до 127-й гармоники
- Просмотр данных и настройка через веб-сайт
- Настраиваемые аварийные сигналы для до 10 событий
- Четыре входа для сбора данных WAGES (вода, воздух, газ, электричество, пар)
- Четыре выхода для подключения к SCADA или системам управления
- Включен родной порт связи EtherNet/IP™
- Опция для второго порта связи
- Интеграция в FactoryTalk™ EnergyMetrix



Описание	Кат. номер	
Power Monitor 5000, версия M5 с EtherNet/IP™	1426-M5E	
Power Monitor 5000, версия M5 с EtherNet/IP™	Вкл. установленный интерфейс Devicenet	1426-M5E-DNT
Power Monitor 5000 с 4-дюймовым дисплеем	До 3 мониторов	1426-DM
Модуль связи DeviceNet для PM5000	Возможность полевой установки	1426-COMM-DNT

Импульсные источники питания

			
Серия	1606-XLP	1606-XLS	1606-XLE
Тип	Импульсный Блок питания Однофазные/двухфазные	Импульсный Блок питания Однофазные/трехфазные	Импульсный Блок питания Однофазные/трехфазные
Выходная мощность	15–100 Вт	80–960 Вт	80–960 Вт
КПД	80–90%	91,6–95%	90–92%
Выходное напряжение/ вторичное напряжение	5, 10–12, 12, 15, 24, 48 В=	12–15, 24, 30, 36–42, 48 В=	24–48 В=
Номинальный выходной ток (24 В=)	1,3–4,2 А	3,4–40 А	5–10 А
Рабочий диапазон температур	–10 – +70 °С >60 °С с понижением номинала	–25 – +70 °С >60 °С с понижением номинала	–25 – +70 °С >60 °С с понижением номинала
Нерабочий диапазон температур	–40 – +85 °С		
Сертификация	cULs, CE		
Стандарты	EN 50081-1, EN 61000-6-2, EN 61000-3-2 (A14) UL 508 UL 60950, CAN/CSA C22.2 No. 60950	EN 55011 (Class B), EN 55022 (Class B), EN 61000-6-2, EN 61000-3-2 (A14), EN 50081-1 UL 508 UL 1950	EN 55011 (Class B), EN 55022 (Class B), EN 61000-6-2, EN 61000-3-2 (A14), EN 50081-1 UL 508 UL 1950
Изделия для особых областей применения	<ul style="list-style-type: none"> – Компактный резервный модуль для 10–60 В= – Буферный модуль для увеличения напряжения при его падении – Резервные модули <ul style="list-style-type: none"> – Резервированные источники питания – ИБП постоянного тока – выпрямители 		
Выбор продукции	См. с. 2-56	См. с. 2-56	См. с. 2-56

Источники питания 1606

- Низкий пусковой ток
- PFC-дрессель
- Широкодиапазонный вход; вход автовыбора
- Превосходная перегрузочная конструкция (постоянный ток, без скачков)
- Опция NEC Class 2 «Ограниченная мощность»
- Выбираемый рабочий режим (одиночный/параллельный)
- Превосходный КПД и температурные характеристики



Однофазное напряжение питания

Выходная мощность [Вт]	Выходное напряжение [В=]	Выходной ток [А]	Входное напряжение	Особенности	Параллельная работа (наклонная характ.)	Отвечает требованиям EN 61000-3-2 (гармоники PFC)	Кат. номер
1606-XLP Compact, однофазный							
15	5–5,5	3	100–240 В~, 85–375 В=	NEC Class 2	Да	–	1606-XLP15A
	12–15	1,3			Да	–	1606-XLP15B
	24–28	0,6			Да	–	1606-XLP15E
25	5–5,5	5			Да	Н/П	1606-XLP25A
	10–12	3			Да	Н/П	1606-XLP30B
30	24–28	1,3			Да	Н/П	1606-XLP30E
	36	+/-12/15 В		2,8	Регулируемое выходное напряжение NEC Class 2	Нет	–
12–15		4,2		Да	Н/П	1606-XLP50B	
50		24–28		2,1	NEC Class 2	Да	Н/П
	24–28	2,1		Да		Н/П	1606-XLP50EZ
	48–56	1	Да	Н/П		1606-XLP50F	
72	24–28	3	100–120/ 220–240 В~, 220–375 В=	NEC Class 2	Да	Н/П	1606-XLP72E
90	12–15	7,5			Да	Да	1606-XLP90B
95	24–28	3,9	100–200/ 200–240 В~, 220–375 В=	NEC Class 2	Нет	Да	1606-XLP95E
100	24–28	4,2		–	Да ★	Да	1606-XLP100E
	48–56	2,1		–	Да ★	Да	1606-XLP100F
1606-XLE Essential, однофазный							
80	24–28	3,3	100–120/ 200–240 В~	–	Нет	Да	1606-XLE80E
120	24–28	5		Вход автовыбора	Нет	–	1606-XLE120E
					Нет	–	1606-XLE120EC
			180–264 В~	только 200–240 В~	Нет	–	1606-XLE120EE
240	24–28	10	100–120/ 200–240 В~	Вход автовыбора	Нет	–	1606-XLE240E
			180–264 В~	только 200–240 В~	Нет	–	1606-XLE240EE
			–	–	Нет	–	1606-XLE240EP
	48–52	5	100–120/ 200–240 В~	Вход автовыбора	Нет	–	1606-XLE240F

★ Можно выбрать одиночный/параллельный режим (наклонная характеристика) (перемычка)

Однофазные источники питания, продолжение

Выходная мощность [Вт]	Выходное напряжение	Выходной ток [А]	Входное напряжение	Особенности	Параллельная работа (наклонная характ.)	Кат. номер	
1606-XLS Performance, однофазный							
80	24-28	3,3	100-240 В~, 110-150 В=	-	Да	1606-XLS80E	
120	24-28	5		-	Да	1606-XLS120E	
180	12-15	15		-	Да	1606-XLS180B	
240	24-28	10		Защитное покрытие	-	Да	1606-XLS240E
	24-28	10			Да	1606-XLS240EC	
	48-56	5			-	Да	1606-XLS240F
	28-32	8			-	Да	1606-XLS240K
480	24-28	20		Защитное покрытие	-	Да	1606-XLS480E
	24-28	20			Да	1606-XLS480EC	
	24-28	20		200-240 В~	-	Да	1606-XLS480EE
	48-56	10	100-240 В~, 110-150 В=	-	Да	1606-XLS480F	
	36-42	13,3	-	-	Да	1606-XLS480G	
960	24-28	40	200-240 В~	-	Да	1606-XLS960EE	

Двухфазные источники питания

Выходная мощность [Вт]	Выходное напряжение	Выходной ток [А]	Входное напряжение	Особенности	Параллельная работа (наклонная характ.)	Кат. номер
1606-XLP Compact двухфазный						
90	24-28	3,75	380-480 В~	NEC Class 2	Нет	1606-XLP90E-2
100	24-28	4,2	380-480 В~	-	Да	1606-XLP100E-2
1606-XLE Essential двухфазный						
96	12-15	8	380-480 В~, 600 В=	-	Да	1606-XLE96B-2
120	24-28	5		-	Да	1606-XLE120E-2

Трехфазные источники питания

Выходная мощность [Вт]	Выходное напряжение	Выходной ток [А]	Входное напряжение	Особенности	Параллельная работа (наклонная характ.)	Кат. номер
1606-XLE Essential трехфазный						
240	24-28	10	380-480 В~, 600 В=	-	Да	1606-XLE240E-3
1606-XLS Performance трехфазный						
480	24-28	20	380-480 В~, 600 В=	-	Да	1606-XLS480E-3
	24-28	20		Защитное покрытие	Да	1606-XLS480E-3C
	48-56	10		-	Да	1606-XLS480F-3
	36-42	13,3		-	Да	1606-XLS480G-3
960	24-28	40	380-480 В~, 600 В=	-	Да	1606-XLS960E-3
	48-54	20	-	-	Да	1606-XLS960F-3

Источники питания 1606, продолжение

Выходная мощность [Вт]	Выходное напряжение	Выходной ток [А]	Входное напряжение	Особенности	Параллельная работа (наклонная характ.)	Отвечает требованиям EN 61000-3-2 (гармоники PFC)	Кат. номер
1606-XL Специальные модули							
–	23–27,8	20	24–28,8 В=	Буферный модуль ограничения нагрузки	–	Н/П	1606-XLBUFFER
480	22,5–27,8	20			Да	Н/П	1606-XLSBUFFER24
960	45–54	10			48–56 В=	Да	Н/П
40	5,1	8	18–36 В=	Преобразователь постоянного тока	Да	Н/П	1606-XLDC40A
92	24	3,8	14–32,4 В=	Преобразователь постоянного тока, NEC Class 2	Нет	Н/П	1606-XLDC92D
91	24	3,8	100–240 В~, 110–300 В=	Сертификация DeviceNet, электронное ограничение 3,8 А	Да	Да	1606-XLSDNET4
192	24	8		Сертификация DeviceNet, электронное ограничение 8 А	Да	Нет	1606-XLSDNET8
60	24	2,5	100–120/ 200–240 В~, 160–375 В=	Возможность резерва N + 1, NEC Class 2 §	Да ★	Н/П	1606-XL60DR
120		5	100–120/ 200–240 В~, 210–375 В=		Да ★	Да	1606-XL120DR
240		10	100–120/ 200–240 В~, 240–375 В=		Да ★	Нет	1606-XL240DR
384	V _{in} 1 – 0,9 В	16	10–60 В=	Компактный резервный 10–60 В= ‡	–	Н/П	1606-XLPRED
480		20		Компактный резервный 10–60 В=	–	–	1606-XLSRED
		20	24–60 В=	Контакты сигнализации	–	–	1606-XLERED

★ Можно выбрать одиночный/параллельный режим (наклонная характеристика) (перемычка)

‡ Для использования с источниками питания на 20 и 30 А (или меньше)

§ Используется с парой идентичных источников питания для обеспечения резерва N + 1

ИБП пост. тока

Выходная мощность [Вт]	Выходное напряжение	Выходной ток [А]	Описание	Кат. номер
240	22,5–30 В=	10	ИБП пост. тока/внешняя батарея питания ★	1606-XLS240-UPS
			ИБП пост. тока/внутренняя батарея питания	1606-XLS240-UPSC

★ Зарядный модуль должен использоваться только с батарейным блоком, заказываемым отдельно.



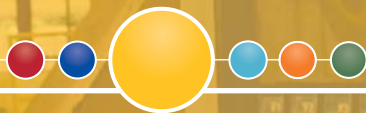

Принадлежности

Описание	Кат. номер
Кронштейн на задней панели для XL	1606-XLA
Кронштейн на задней панели для источников питания XLS и XLE, ниже 20 А	1606-XLB
Батарейный блок 7 Ач/12 В с кронштейном, для использования с ИБП пост. тока	1606-XLSBATASSY1
Батарейный блок 26 Ач/12 В с кронштейном, для использования с ИБП пост. тока	1606-XLSBATASSY2
Батарея питания 7 Ач/12 В	1606-XLSBAT1
Батарея питания 26 Ач/12 В	1606-XLSBAT2





ОГЛАВЛЕНИЕ

Блоки управления и индикации	3-2
Графические терминалы	3-46

				
Серия	800B	800F	800FD	800FC
Описание	Пусковые кнопки	Пусковые кнопки	Монолитные пусковые кнопки	Подвесные станции
Размер установочного отверстия	16 мм	22,5 мм	22,5 мм	22,5 мм
Материал	Пластик	Пластик или металл	Пластик	Пластик
Сертификаты	UL, UR, CSA, CCC, CE	UL, UR, CSA, CCC, CE	UL, CSA, CCC, CE	UL, UR, CSA, CCC, CE
Степень защиты	IP66, NEMA Type 4/4X/13	800FM (металл): IP65/66, NEMA Type 3/3R/4/12/13 800FP (пластик): IP65/66, NEMA Type 3/3R/4/4X/12/13	IP66, NEMA Type 3/3R/4/4X/12/13	IP66, NEMA Type 4/4X/13
Функции				
Пусковые кнопки	✓	✓	✓	-
Контрольные лампы	✓	✓	✓	-
Селекторные выключатели	✓	✓	✓	-
Защитные выключатели E-Stop	✓	✓	✓	-
Многофункциональные	-	✓	-	-
Потенциометр	-	✓	-	-
Максимальное количество цепей	Быстрое срабатывание: 4 контура (2 Н.Р. + 2 Н.З.) Медленное замыкание/размыкание: 2 контура (2 Н.З., 1 Н.З. + 1 Н.Р.)	С подсветкой: 3-перекрестных – 4 контура Без подсветки: 6 контуров	-	-
Способ монтажа	Кольцо, монтируемое на заднюю панель			-
Рабочая температура	-25 – +55 °С	-25 – +70 °С	-25 – +60 °С	-25 – +70 °С
Расчетный срок службы	Кратковременно: 2 млн мех. циклов Длительно: 1 млн мех. циклов Селекторные выключатели: 250 тыс. мех. циклов Клавишные селекторные выключатели: 200 тыс. мех. циклов Защитные выключатели E-Stop: 100 тыс. мех. циклов	Пусковые кнопки: 10 млн мех. циклов Индикаторные лампы накаливания: 5–20 тыс. часов Индикаторные светодиоды: 100 тыс. часов Селекторные выключатели: 300 тыс. мех. циклов Защитные выключатели E-Stop: 100 тыс. мех. циклов	Лампы накаливания: 5–20 тыс. часов Светодиоды: 100 тыс. часов	-
Выбор продукции	См. с. 3-7	См. с. 3-10	См. с. 3-14	См. с. 3-31

					
Серия	855P	855PC	855PS	855PB	855PD
Описание	Зонд, монтируемый на панель	Зонд со светодиодом, монтаж на панель	Стробоскоп, монтируемый на панель	По выбору постоянно горящий или мигающий светодиод, монтируемый на панель	Двухконтурная сигнализация, монтаж на панель
Размер установочного отверстия	22,5 мм или 30,5 мм с переходниками для отверстия				
Соответствие экологическим нормам	UL Type 4/4X/14, IP65				UL Type 4/4X/13, IP65
Имеющиеся напряжения	12–24 В~/=, 120 В~, 240 В~	12 В~/=, 24 В~/=, 120 В~, 240 В~			
Тип подсветки	–	Светодиодная (мигающая или постоянная)	Стробоскоп	Светодиодная (мигающая или постоянная)	Светодиодная (мигающая или постоянная)
Цвета линз	–	Зеленый, красный, янтарный, синий, желтый, прозрачный			
Рабочая температура	–25 – +60 °C				
Звуковая мощность	80 дБ, 100 дБ или 105 дБ	98 дБ или 103 дБ	–	–	80 дБ SE, 100 ME, 105 LE
Тип звука	Непрерывный, пульсирующий или дрожащий (LE)		–	–	–
Минимальная звуковая мощность	<85 дБ		–	–	<85 дБ
Ток спокойного состояния	20 мА – 57 мА	35 мА – 73 мА	20 мА – 75 мА	10 мА – 150 мА	–
Диаметр	30 мм, 45 мм и 65 мм	45 мм и 65 мм	30 мм, 45 мм и 65 мм		
Материал	Поликарбонат				
Сертификация	Сертификация cULus, маркировка CE				
Выбор продукции	См. с. 3-33	См. с. 3-33	См. с. 3-34	См. с. 3-33	См. с. 3-34





			
Серия	855T	855E	854J/K
Описание	Светосигнальные колонны 70 мм	Светосигнальные колонны 50 мм	Светосигнальные колонны 40 мм и 60 мм
Степень защиты от окр. среды	<ul style="list-style-type: none"> UL Type 4/4X/13 на всех основаниях, свет, пьезозвук и колпачки (звук и свет со звуковыми комбинированными модулями – UL Type 12, IP54) Использование в помещениях и на улице IP65 	<ul style="list-style-type: none"> UL Type 4/4X/13 на всех основаниях, звуковые модули со светом и колпачками Использование в помещениях и на улице IP65 	<ul style="list-style-type: none"> Крепление клеммных блоков без винтов на всех основаниях UL Type 4/4X/13 Использование в помещениях и на улице IP66
Легкость сборки, подключения проводов к основанию и замены ламп	При сборке не требуются инструменты, откручиваемые линзы для быстрой замены ламп, монтируемый сверху клеммный блок для облегчения подключения проводов к основанию	При сборке не требуются инструменты, откручиваемые линзы для быстрой замены ламп, монтируемый сверху клеммный блок для облегчения подключения проводов к основанию	При сборке не требуются инструменты, откручиваемые линзы для быстрой замены ламп, монтируемый сверху клеммный блок для облегчения подключения проводов к основанию
Типы освещения	Лампы накаливания, светодиод или стробирующий свет		Светодиод
Цвета линз	Зелёный, красный, янтарный, синий, жёлтый, прозрачный		
Основания, монтируемые на штырь	10, 25, 40, 60 и 80 см – основания из алюминия или нержавеющей стали	Основания 10, 25, 40, 60 и 80 см	Монтаж на поверхность, на метрическую трубу 10 см и метрическую трубу 25 см
Прочие варианты монтажа оснований	Основания для монтажа на плоскость (также имеют резьбу 1/2NPT, PG16) Основания, устанавливаемые вертикально	Основания для монтажа на плоскость (также имеют резьбу 1/2NPT, PG16 и M20) Основания, устанавливаемые вертикально	Быстросъёмное основание Двустороннее основание
Цвета оснований	Чёрный или серый корпус основания		
Варианты звука	Звуковые модули типа «передатчик» или «пьеzo», одно- или двухтональные (звуковые модули UL Type 12, IP54), имеются также пьеzo-стили и модули в 4/4X	Модуль «пьеzo» с одним контуром постоянно/прерывисто	
Подключение к сетям	Стандартное подключение или подключение к DeviceNet	Стандартное подключение	Стандартное подключение
Напряжение	Все модули доступны со следующими напряжениями: 12 В/24 В~/-, 120 В~, 240 В~ по умолчанию	Все модули доступны со следующими напряжениями: 12 В/24 В~/-, 120 В~, 240 В~ по умолчанию	Основания доступны со следующими напряжениями: 24 В~/-, 240 В~ по умолчанию
Соединительная коробка	Монтаж на поверхность, вертикальный монтаж или монтаж на магнитах		
Сертификация	Сертификация cULus и маркировка CE на всех компонентах		Сертификация cULus, маркировка CE
Рабочая температура	-25 до +70 °C		-30 до +60 °C
Материал	Поликарбонат – основания, колпачок, крышка линзы, корпус звукового модуля, линза, гнездо лампы	Поликарбонат (без звукового модуля) – основания, колпачок, крышка линзы, линза, гнездо лампы	Поликарбонат – основания, колпачок, крышка линзы, корпус звукового модуля, линза, гнездо лампы
Выбор продукции	См. с. 3-35	См. публикацию A117	См. с. 3-39 и 3-40

Серия	855Н	855В
Описание	Сирены общего назначения и высококачественные сирены (с маяками или без)	Миниатюрные квадратные маяки
Степень защиты от окр. среды	<ul style="list-style-type: none"> • IP56/тип 13 и13R • (сирена с маяком: IP56/тип 13) 	<ul style="list-style-type: none"> • IP66/тип 13
Напряжение	10–30 В=, 24 В~ 50/60 Гц, 110 В~ 50/60 Гц, 230 В~ 50/60 Гц	12 В~/=, 24 В~/=, 110 В~ 50/60 Гц, 230 В~ 50/60 Гц
Напряжение (сирена с маяком)	12 В=, 24 В=, 24 В~ 50/60 Гц, 110 В~ 50/60 Гц, 230 В~ 50/60 Гц	–
Тип подсветки	Строб 5 Дж	
Частота вспышек	–	1 Гц
Цвета линз	Зелёный, красный, янтарный, синий, жёлтый, прозрачный	Зелёный, красный, янтарный, синий, жёлтый, прозрачный
Основания, монтируемые на штырь	–	–
Рабочая температура	–25 до +55 °С	
Ток	–	12 В~/= (400/500 мА), 24 В~/= (365/250 мА), 110 В~ (100 мА), 230 В~ (50 мА)
Цвета оснований	–	–
Варианты звука	Звуковая мощность: 100 дБ – 126 дБ	–
Диапазон	10 тонов, сирена А 32 тона, сирены В и С 45 тонов, D и E	–
Подключение к сетям	–	–
Регулируемая громкость	16 дБ от макс. диапазоны А, В, С 6 дБ от макс. диапазоны D, E	–
Цепи питания	Диапазон А – 2 на блоках пост. тока, 1 на блоках перем. тока Диапазон В, С, D, E – 3 на всех блоках	–
Материал	Поликарбонат – кожух сирены, основание, корпус маяка и линза	
Сертификация	cULus, CE	
Выбор продукции	См. с. 3-41	См. с. 3-42





Серия	855BS (LED)	855BS	855BM	855BL	855W
Описание	Круглые маяки				Сигнальные лампы настенного монтажа
	90 мм	90 мм	120 мм	160 мм	
Имеющиеся напряжения	12 В~/=, 24 В~/=, 120 В~, 50/60 Гц, 240 В~, 50/60 Гц				Базовая плата в стандартном исполнении имеет следующие параметры: 24 В~/=, 120 В~, 240 В~
Тип подсветки	75 Вт или светодиод	75 Вт или 200 Вт Галогенная	15 Дж или 35 Вт Галогенная	31 Дж или 50 Вт Галогенная	Светодиод
Частота вспышек	Стробирование 1 Гц				–
Разные цвета линз	Зеленый, красный, янтарный, синий, желтый, прозрачный				
Соответствие экологическим нормам	UL Type 4/4X/13, IP65				UL Type 4/4X/13, IP65 Использование в помещениях и на улице
Рабочий диапазон температур	–25 – +60 °С	–25 – +60 °С, кроме поворотных и фиксированных галогенных –25 – +50 °С	–25 – +60 °С кроме поворотных –25 – +50 °С	–25 – +60 °С, кроме поворотных и фиксированных галогенных –25 – +50 °С	–25 – +50 °С
Ток спокойного состояния	38–300 мА	0,1–1,7 А	0,15–3,2 А	0,21–4,2 А	–
Цвета корпуса	черный				Серый или хромированный корпус
Варианты звука	–	–	–	–	Пьезоэлектрический звуковой модуль (непрерывный или пульсирующий)
Регулируемая громкость	–	Строблирующий, поворотный, неподвижный или мигающий галогенный			–
Средства связи	–	–	–	–	Стандартное подключение
Материал	Поликарбонат – кожух сирены, основание, корпус маяка и линза				Поликарбонат: основание и линзы ABS: крышка
Сертификация	cULus, CE				Сертификация cULus, маркировка CE
Выбор продукции	См. с. 3-43		См. с. 3-43	См. с. 3-43	См. с. 3-44

Пусковые кнопки и контрольные лампы ★

				
	<i>Круглая</i>	<i>Квадратная</i>	<i>Прямоугольная</i>	<i>Большая квадратная</i>
	Кат. номер	Кат. номер	Кат. номер	Кат. номер
Кратковременно, пусковая кнопка/контрольная лампа	800В-ЕРА	800В-ЕРВ	800В-ЕРС	800В-ЕРД
Длительно, пусковая кнопка	800В-ЕАА	800В-ЕАВ	800В-ЕАС	800В-ЕАД

★ Линзы и ЖКД заказываются отдельно.

Селекторные переключатели

	2-позиционные селекторные переключатели			
				
	<i>Длительно</i>	<i>Возврат справа</i>	<i>С ключом, фиксация</i>	<i>С ключом, возврат справа</i>
	Кат. номер	Кат. номер	Кат. номер	Кат. номер
	800В-СМ2А	800В-СР2А	800В-КМ2А	800В-КР2А
	3-позиционные селекторные переключатели			
				
	<i>Длительно</i>	<i>Возврат с обеих сторон</i>	<i>С ключом, фиксация</i>	<i>С ключом, возврат с обеих сторон</i>
	Кат. номер	Кат. номер	Кат. номер	Кат. номер
	800В-СМ3А	800В-СВ3А	800В-КМ3А	800В-КВ3А

Органы аварийного останова

	Описание	Кат. номер
	Органы аварийного останова	800В-МТ

Крышка линзы с диффузором



Кат. номер 800В-АЛА3



Кат. номер 800В-АЛВ4



Кат. номер 800В-АЛС5



Кат. номер 800В-АЛД6

Цвет линз	Круглая	Квадратная	Прямоугольная	Большая квадратная
	Кат. номер	Кат. номер	Кат. номер	Кат. номер
зеленый	800В-АЛА3	800В-АЛВ3	800В-АЛС3	800В-АЛД3
красный	800В-АЛА4	800В-АЛВ4	800В-АЛС4	800В-АЛД4
желтый	800В-АЛА5	800В-АЛВ5	800В-АЛС5	800В-АЛД5
синий	800В-АЛА6	800В-АЛВ6	800В-АЛС6	800В-АЛД6
белый	800В-АЛА7	800В-АЛВ7	800В-АЛС7	800В-АЛД7

Освещение †

	Описание	Цвет лампы	Напряжение лампы	Кат. номер
	Светодиодная лампа ★	зеленый	12–24 В=/~	800В-N3G
			120 В~	800В-N5G
		красный	12–24 В=/~	800В-N3R
			120 В~	800В-N5R
		белый	12–24 В=/~	800В-N3W
			120 В~	800В-N5W

★ Не предлагается для 6 В~/=.

† Имеются лампы накаливания. Зайдите на нашу страничку: www.ab.com/catalogs

Блок контактов/запирающий модуль

	Описание	Кат. номер
Пусковая кнопка/селекторный переключатель		
	1 Н.Р./1 Н.З. мгновенного действия	800В-PS11
	2 Н.Р./2 Н.З. мгновенного действия	800В-PS22
Контрольная лампа		
	Глухой блок	800В-PL
Аварийный останов/пусковая кнопка/селекторный переключатель		
	1 Н.З. медленное замыкание/размыкание	800В-PT01
	2 Н.З. медленное замыкание/размыкание	800В-PT02
	1 Н.Р./1 Н.З. медленное замыкание/размыкание	800В-PT11

Принадлежности

	Описание	Кат. номер
	Монтажный кольцевой ключ	800В-AW2
	Съемник для лампочек	800В-ALR1
	Съемник для линз	800В-ALR2
	Заглушка для отверстий	800В-N2
	Гнездо для контактов печатной платы	800В-APCB
	Табличка с обозначениями для аварийного останова	800В-15YE112
 Кат. номер 800В-ABZB	Квадратная оправка	800В-ABZB
	Прямоугольная оправка	800В-ABZC
	Большая квадратная оправка	800В-ABZD

Блоки в сборе

Пусковые кнопки без подсветки, мгновенного действия (соединения с винтовыми клеммами)

	Описание	Тип контактов		Цвет	Конструкция	Кат. номер
		Норм. разомк.	Норм. замк.			
	Утопленный	1	-	зеленый	Пластмассовый орган управления/пластмассовая защелка	800FP-F3PX10
				черный		800FP-F2PX10
				зеленый	Металлический орган управления/металлическая защелка	800FM-F3MX10
				черный		800FM-F2MX10
	Выступающий	-	1	красный	Пластмассовый орган управления/пластмассовая защелка	800FP-E4PX01
					Металлический орган управления/металлическая защелка	800FM-E4MX01

Контрольные лампы со встроенными светодиодными модулями (соединения с винтовыми клеммами)

	Напряжение	Тип	Конструкция	Кат. номер
	24 В~/~	зеленый	Пластмассовая контрольная лампа/пластмассовая защелка	800FP-P3PN3G
		красный		800FP-P4PN3R
		желтый		800FP-P5PN3Y
		синий		800FP-P6PN3B
		белый		800FP-P7PN3W
	240 В~	зеленый		800FP-P3PN7G
		красный		800FP-P4PN7R
		желтый		800FP-P5PN7Y
		синий		800FP-P6PN7B
		белый		800FP-P7PN7W
	24 В~/~	зеленый	Металлическая контрольная лампа/металлическая защелка	800FM-P3MN3G
		красный		800FM-P4MN3R
		желтый		800FM-P5MN3Y
		синий		800FM-P6MN3B
		белый		800FM-P7MN3W
	240 В~	зеленый		800FM-P3MN7G
красный		800FM-P4MN7R		
желтый		800FM-P5MN7Y		
синий		800FM-P6MN7B		
белый		800FM-P7MN7W		

Блоки в сборе ★, продолжение

Селекторные переключатели без подсветки (соединения с винтовыми клеммами)

	Описание	Тип контактов		Тип	Конструкция	Кат. номер
		Норм. разомк.	Норм. замк.			
	Стандартный рычаг, черный	1	–	2 положения, постоянно	Пластмассовый орган управления/пластмассовая защелка	800FP-SM22PX10
		1	1	2 положения, постоянно		800FP-SM22PX11
		1	–	2 положения, постоянно	Металлический орган управления/металлическая защелка	800FM-SM22MX10
		1	1	2 положения, постоянно		800FM-SM22MX11
		2	–	3 положения, постоянно	Пластмассовый орган управления/пластмассовая защелка	800FP-SM32PX20
		2	–	3 положения, постоянно		Металлический орган управления/металлическая защелка

Многофункциональные органы управления без подсветки, мгновенного действия (соединения с винтовыми клеммами)

	Описание	Тип контактов		Цвет	Конструкция	Кат. номер
		Норм. разомк.	Норм. замк.			
	Многофункциональные (утопленные/выступающие)	1	1	Зеленый/красный	Пластмассовый орган управления/пластмассовая защелка	800FP-U2E4F3PX11
				Зеленый / красный 0		800FP-U2EFFEPX11

Органы экстренного останова без подсветки, Ø 40 мм, красный (соединения на винтовых клеммах)

	Описание	Тип контактов		Конструкция	Кат. номер
		Норм. разомк.	Норм. замк.		
	Разблокировка поворотом	–	1 †	Пластмассовый орган управления/пластмассовая защелка	800FP-MT44PX01S
		–	1		800FP-MT44PX01
		1	1 †		800FP-MT44PX11S
		1	1		800FP-MT44PX11

★ По поводу не перечисленных здесь блоков и помощи в настройке см. программное обеспечение по выбору изделий RAISE.

† С самоконтролируемым блоком контактов.

Пусковые кнопки мгновенного действия, без подсветки – утопленные, выступающие



Утопленные



Выступающие

Цвет	Утопленный		Выступающий	
	Пластик	Металл	Пластик	Металл
	Кат. номер	Кат. номер	Кат. номер	Кат. номер
черный	800FP-F2	800FM-F2	800FP-E2	800FM-E2
зеленый	800FP-F3	800FM-F3	800FP-E3	800FM-E3
красный	800FP-F4	800FM-F4	800FP-E4	800FM-E4

Пусковые кнопки мгновенного действия, без подсветки – с двухцветными литыми колпачками ★



Утопленные

Цвет кнопки	Цвет текста	Надпись	Утопленный	
			Пластик	Металл
			Кат. номер	Кат. номер
зеленый	белый	START (ПУСК)	800FP-F301	800FM-F301
		I	800FP-F306	800FM-F306
черный	белый	→	800FP-F208	800FM-F208

Цвет кнопки	Цвет текста	Надпись	Выступающий	
			Пластик	Металл
			Кат. номер	Кат. номер
красный	белый	STOP (СТОП)	800FP-E402	800FM-E402
		O	800FP-E405	800FM-E405
черный	белый	→	800FP-E208	800FM-E208

Органы сброса ‡



Орган сброса

Цвет кнопки	Текст обозначений	Утопленная – круглая	
		Пластик	Металл
		Кат. номер	Кат. номер
синий	R	800FP-R611	800FM-R611

★ В случае с колпачками с надписями, нанесенными методом лазерной гравировки, заказывайте опцию «без колпачка» плюс колпачок с лазерной гравировкой, см. публикацию 800F-SG001...

‡ По поводу стержней для сброса см. каталог A117

Пусковые кнопки мгновенного действия, с подсветкой – утопленные, выступающие



Утопленные



Выступающие

Цвет	Утопленный		Выступающий	
	Пластик	Металл	Пластик	Металл
	Кат. номер	Кат. номер	Кат. номер	Кат. номер
зеленый	800FP-LF3	800FM-LF3	800FP-LE3	800FM-LE3
красный	800FP-LF4	800FM-LF4	800FP-LE4	800FM-LE4
желтый	800FP-LF5	800FM-LF5	800FP-LE5	800FM-LE5
синий	800FP-LF6	800FM-LF6	–	–
Прозрачн.	800FP-LF7	800FM-LF7	800FP-LE7	800FM-LE7

Органы управления переменного действия, без подсветки



Утопленные

Цвет	Пластик	Металл
	Кат. номер	Кат. номер
зеленый	800FP-FA3	800FM-FA3
красный	800FP-FA4	800FM-FA4

Органы управления переменного действия, с подсветкой



Утопленные

Цвет	Пластик	Металл
	Кат. номер	Кат. номер
зеленый	800FP-LFA3	800FM-LFA3
красный	800FP-LFA4	800FM-LFA4

★ В случае с органами управления с надписями, нанесенными методом лазерной гравировки, заказывайте орган управления с крышкой линзы подходящего цвета плюс диффузор с лазерной гравировкой, см. публикацию 800F-SG001...

Контрольные лампы ★



Контрольная лампа, пластик



Контрольная лампа, металл

Цвет	Пластик	Металл
	Кат. номер	Кат. номер
зеленый	800FP-P3	800FM-P3
красный	800FP-P4	800FM-P4
желтый	800FP-P5	800FM-P5
Прозрачн.	800FP-P7	800FM-P7
янтарный	800FP-P0	800FM-P0

★ В случае с контрольными лампами с надписями, нанесенными методом лазерной гравировки, заказывайте контрольную лампу с крышкой линзы подходящего цвета плюс диффузор с лазерной гравировкой, см. публикацию 800F-SG001...

800FD Монолитные контрольные лампы – светодиодные



Цвет линзы и светодиода	Напряжение	
	24 В=/~	240 В~
	Кат. номер	Кат. номер
зеленый	800FD-P3N3	800FD-P3N7
красный	800FD-P4N3	800FD-P4N7
желтый	800FD-P5N3	800FD-P5N7

800FD Монолитные контрольные лампы – лампы накаливания



Цвет линз	Напряжение	
	24 В=/~	
	Кат. номер	
зеленый	800FD-P3D3	
красный	800FD-P4D3	
желтый	800FD-P5D3	

800FD Монолитные 2-позиционные двухтактные/поворотные грибовидные органы управления, без подсветки



Цвет	Контакты	Кат. номер
красный	1 норм. замк.	800FD-MT44X01
	2 норм. замк.	800FD-MT44X02
	1 Н.З., 1 Н.Р.	800FD-MT44X11

800FD Пусковые кнопки мгновенного действия, без подсветки



Тип органа управления	Цвет крышки	Текст	Конфигурация контактов		
			1 норм. разомк.	1 норм. замк.	1 норм. разомк. и 1 норм. замк.
			Кат. номер	Кат. номер	Кат. номер
Утопленный	черный	–	800FD-F2X10	800FD-F2X01	800FD-F2X11
	зеленый	–	800FD-F3X10	800FD-F3X01	800FD-F3X11
	красный	–	800FD-F4X10	800FD-F4X01	800FD-F4X11
	зеленый	I			800FD-F306X11
	красный	O			800FD-F405X11
	зеленый	START (ПУСК)			800FD-F301X11
	красный	STOP (СТОП)			800FD-F402X11
синий	R			800FD-F611X11	

800FD Селекторные переключатели, без подсветки



Тип органа управления	Конфигурация контактов	2-позиционные	3-позиционные
		Кат. номер	Кат. номер
Длительно	1 норм. разомк.	800FD-SM22X10	–
	1 норм. замк.	800FD-SM22X01	–
	2 норм. разомк.	800FD-SM22X20	800FD-SM32X20
	2 норм. замк.	800FD-SM22X02	800FD-SM32X02
	1 норм. разомк. и 1 норм. замк.	800FD-SM22X11	800FD-SM32X11
Пружинный возврат с обеих сторон	2 норм. разомк.	–	800FD-SB32X20
	2 норм. замк.	–	800FD-SB32X02
	1 норм. разомк. и 1 норм. замк.	–	800FD-SB32X11

800FD Пластиковые корпуса для использования с монолитными компонентами

- Корпуса с одним отверстием для использования с монолитными органами управления 800FD (или с монтируемыми на задвижки блоками контактов/светодиодами 800F)
- Размер всего 71x71 мм
- Серый или желтый цвет
- IP66/NEMA Type 4X, 13
- Только кабель-каналы PG



800FD-1PY

Описание	Тип корпуса	Цвет	Кат. номер
Пластмассовый корпус	Заглушки PG	серый	800FD-1P
		желтый	800FD-1PY

2-позиционные селекторные переключатели, без подсветки



Стандартная ручка

Заданное положение стола и органа управления ★			
Угол переключения	Тип контактов		
	Норм. разомк.	О	Х
	Норм. замк.	Х	О

Примечание: Х = замкнут/О = разомкнут

Цвет	Тип органа управления	Стандартная ручка	
		Пластик	Металл
			Кат. номер
Черный с белой вставкой		800FP-SM22	800FM-SM22

2-позиционные селекторные переключатели, с подсветкой ‡



Стандартная ручка

Заданное положение стола и органа управления ★			
Угол переключения	Тип контактов		
	Норм. разомк.	О	Х
	Норм. замк.	Х	О

Примечание: Х = замкнут/О = разомкнут

Цвет	Тип органа управления	Стандартная ручка	
		Пластик	Металл
			Кат. номер
зеленый		800FP-LSM23	800FM-LSM23
красный		800FP-LSM24	800FM-LSM24
янтарный		800FP-LSM20	800FM-LSM20

★ Итоговая таблица для возврата пружины слева будет иметь обратные значения.

‡ Для подсветки требуется светодиодный модуль.

3-позиционные селекторные переключатели, без подсветки



Стандартная ручка



Рычаг с ручкой

Итоговая таблица и положение органа управления (угол переключения 60°), см. публикацию 800F-SG001...

Цвет	Тип органа управления			Стандартная ручка	
				Пластик	Металл
Черный с белой вставкой				Кат. номер	Кат. номер
				800FP-SM32	800FM-SM32
				800FP-SB32	800FM-SB32

Цвет	Тип органа управления			Рычаг с ручкой	
				Пластик	Металл
Черный с белой вставкой				Кат. номер	Кат. номер
				800FP-NM32	800FM-NM32
				800FP-NB32	800FM-NB32

4-позиционные селекторные переключатели, без подсветки



Стандартная ручка

Цвет	Стандартная ручка – постоянно	
	Пластик	Металл
	Кат. номер	Кат. номер
Черный с белой вставкой	800FP-SM42	800FM-SM42

3-позиционные селекторные переключатели, с подсветкой ★

Итоговая таблица и положение органа управления (угол переключения 60°), см. публикацию 800F-SG001...



Стандартная ручка

Тип органа управления			Зеленый	
↙	↑	↘	Пластик	Металл
			Кат. номер	Кат. номер
	↓		800FP-LSM33	800FM-LSM33
	↘		800FP-LSR33	800FM-LSR33
	↙		800FP-LSL33	800FM-LSL33
	↖		800FP-LSB33	800FM-LSB33

Тип органа управления			Красный	
↙	↑	↘	Пластик	Металл
			Кат. номер	Кат. номер
	↓		800FP-LSM34	800FM-LSM34
	↘		800FP-LSR34	800FM-LSR34
	↙		800FP-LSL34	800FM-LSL34
	↖		800FP-LSB34	800FM-LSB34

Тип органа управления			Желтый	
↙	↑	↘	Пластик	Металл
			Кат. номер	Кат. номер
	↓		800FP-LSM35	800FM-LSM35
	↘		800FP-LSR35	800FM-LSR35
	↙		800FP-LSL35	800FM-LSL35
	↖		800FP-LSB35	800FM-LSB35

★ Для подсветки требуется светодиодный модуль.

Селекторные переключатели с ключом, 2-позиционные, без подсветки ★‡





Селекторный переключатель с ключом







Селекторный переключатель с ключом

Заданное положение стола и органа управления

Угол переключения 	Тип контактов		
	Норм. разомк.	O	X
Норм. замк.	X	O	

Примечание: X = замкнут/O = разомкнут

Положение вынимания ключа	Тип органа управления	Селекторные переключатели с ключом	
	 	Пластик	Металл
		Кат. номер	Кат. номер
Левый		800FP-KM21	800FM-KM21
Обе стороны		800FP-KM23	800FM-KM23

Примечание: По поводу запасных ключей Ronis см. публикацию 800F-SG001...

Селекторные переключатели с ключом, 3-позиционные, без подсветки ★‡









Селекторный переключатель с ключом



Селекторный переключатель с ключом

Итоговая таблица и положение органа управления (угол переключения 60°), см. публикацию 800F-SG001...

Положение вынимания ключа	Положение органа управления			Селекторные переключатели с ключом	
				Пластик	Металл
				Кат. номер	Кат. номер
Левый				800FP-KM31	800FM-KM31
Все				800FP-KM33	800FM-KM33
Центр				800FP-KM34	800FM-KM34
Центр				800FP-KB34	800FM-KB34

Примечание. По поводу запасных ключей Ronis см. публикацию 800F-SG001...

★ Органы управления с ключом: IP66, Type 4/13.

‡ Не предназначено для областей применения с высоким уровнем защиты. Возможность взаимодействия с определенными комбинациями ключей/цилиндровых замков. По поводу возможностей взаимодействия проконсультируйтесь у своего дилера.

Органы аварийного останова

Без подсветки

Поворотные рукоятки, двухтактные кнопки



Аварийный останов 60 мм, без подсветки, поворотная рукоятка Аварийный останов 40 мм, без подсветки, поворотная рукоятка

Цвет	Размер [мм]	Поворотная ручка (функция триггера)	
		Пластик	Металл
		Кат. номер	Кат. номер
красный	30	800FP-MT34	800FM-MT34
	40	800FP-MT44	800FM-MT44
	60	800FP-MT64	800FM-MT64

Цвет	Размер [мм]	Двухтактная кнопка (функция триггера)	
		Пластик	Металл
		Кат. номер	Кат. номер
красный	40	800FP-MP44	800FM-MP44

Разблокировка ключом



Аварийный останов 40 мм, без подсветки, разблокировка ключом

Цвет	Размер [мм]	Замок с ключом Ronis (функция триггера)	
		Пластик	Металл
		Кат. номер	Кат. номер
красный	40	800FP-MK44	800FM-MK44

★ Все органы аварийного останова отвечают стандарту EN 418.

Органы аварийного останова, продолжение ★

С подсветкой

Поворотные рукоятки,
двухтактные кнопки ‡Аварийный останав 40 мм,
без подсветки, поворотная рукоятка

Цвет	Размер [мм]	Поворотная ручка (функция триггера)	
		Пластик	Металл
		Кат. номер	Кат. номер
красный	40	800FP-LMT44	800FM-LMT44
красный	60	800FP-LMT64	800FM-LMT64

Цвет	Размер [мм]	Двухтактная кнопка (функция триггера)	
		Пластик	Металл
		Кат. номер	Кат. номер
красный	30	800FP-LMP34	800FM-LMP34
	40	800FP-LMP44	800FM-LMP44
	60	800FP-LMP64	800FM-LMP64

★ Все органы аварийного останова отвечают стандарту EN 418.

‡ Для подсветки требуется светодиодный модуль.

Полукруглый грибовидный выключатель 90 мм, двухтактный, без подсветки

Органы управления 90 мм
двухтактные (функция триггера)

Цвет	Размер [мм]	Двухтактная кнопка (функция триггера)	
		Пластик	
		Кат. номер	
черный	90	800FP-MP92	
красный		800FP-MP94	

Полукруглый грибовидный выключатель 90 мм, двухтактный, с подсветкой

Цвет	Размер [мм]	Двухтактная кнопка (функция триггера)	
		Пластик	
		Кат. номер	
красный	90	800FP-LMP94	

Пусковые кнопки мгновенного действия, без подсветки – грибовидные ★



Большой грибовидный выключатель 60 мм



Грибовидный выключатель 40 мм

Цвет	Размер [мм]	Пластик	Металл
		Кат. номер	Кат. номер
черный	40	800FP-MM42	800FM-MM42
зеленый		800FP-MM43	800FM-MM43
красный		800FP-MM44	800FM-MM44
желтый		800FP-MM45	800FM-MM45
красный	60	800FP-MM64	800FM-MM64
желтый		800FP-MM65	800FM-MM65
красный	90	800FP-MM94	–
желтый		800FP-MM95	–

Пусковые кнопки мгновенного действия, с подсветкой – грибовидные ★



Грибовидный выключатель 40 мм

Цвет	Грибовидный выключатель 40 мм	
	Пластик	Металл
	Кат. номер	Кат. номер
зеленый	800FP-LMM43	800FM-LMM43
красный	800FP-LMM44	800FM-LMM44
желтый	800FP-LMM45	800FM-LMM45

★ Грибовидные выключатели мгновенного действия имеют класс защиты IP65.

2-функциональные выключатели мгновенного действия, без подсветки ★



2-функциональные выключатели
мгновенного действия, без подсветки

Положение «1» защелки (левое положение, если смотреть сзади) соответствует положению «С» выключателя. Положение «2» защелки (правое положение, если смотреть сзади) соответствует положению «А» выключателя.

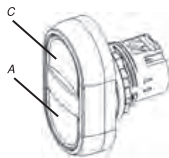

Положение «А»			Положение «С»			2-функциональный выключатель
Цвет	Тип	Текст	Цвет	Тип	Текст	Кат. номер
красный	Выступающий	Пустой	зеленый	Утопленный	Пустой	800FP-U2E4F3
		О			I	800FP-U2EFFE
		STOP (СТОП)			START (ПУСК)	800FP-U2EBFA

2-функциональный выключатель мгновенного действия, с подсветкой ★



2-функциональные выключатели
мгновенного действия, с подсветкой

Положение «1» защелки (левое положение, если смотреть сзади) соответствует положению «С» выключателя. Положение «2» защелки (правое положение, если смотреть сзади) соответствует положению «А» выключателя. Положение 3 защелки (среднее положение) зарезервировано для модуля питания.

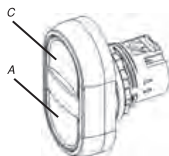

Положение «А»			Положение «В»	Положение «С»			2-функциональный выключатель
Цвет	Тип	Текст	Тип	Цвет	Тип	Текст	Кат. номер
красный	Выступающий	Пустой	Белые контрольные лампы	зеленый	Утопленный	Пустой	800FP-LU2E4F3
		О				I	800FP-LU2EFFE
		STOP (СТОП)				START (ПУСК)	800FP-LU2EBFA

3-функциональные выключатели мгновенного действия, без подсветки ★



3-функциональные выключатели
мгновенного действия, без подсветки

Положение «1» защелки (левое положение, если смотреть сзади) соответствует положению «С» выключателя. Положение «2» защелки (правое положение, если смотреть сзади) соответствует положению «А» выключателя. Положение «3» защелки (среднее положение) соответствует положению «В» выключателя.

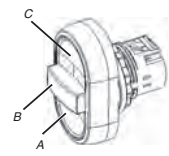

Положение «А»			Положение «В»			Положение «С»			3-функциональный выключатель
Цвет	Тип	Текст	Цвет	Тип	Текст	Цвет	Тип	Текст	Кат. номер
зеленый	Утопленный	Пустой	красный	Выступающий	Пустой	зеленый	Утопленный	Пустой	800FP-U3F3F34

★ Без номиналов типа 13

Одновитковый потенциометр ✦△◆



Потенциометр

Одновитковый потенциометр	
Резистивный элемент	Кат. номер
Нет (только орган управления) ✦	800FP-POT
150	800FP-POT1
500	800FP-POT2
1000	800FP-POT3
2500	800FP-POT4
5000	800FP-POT5
10 000	800FP-POT6

✦ 800FP-POT – орган управления в сборе, поставляемый без резистивного элемента, используемый с потенциометрами с диаметром стержня 6 мм и длиной стержня 50 мм либо с диаметром стержня 6,4 мм и длиной стержня 22,5 мм. Этот орган управления используется только с потенциометрами типа «J».

△ Номинал 300 В~/=, макс. 2 Вт

◆ Защелка не требуется.

Компоненты задней панели

	Описание	PQ	Кат. номер	
	Металлическая защелка Оцинкованные защелки, отлитые под давлением. Примечание: продаются только в количестве кратном 10. В упаковке 10 шт.	10	800F-ALM	
	Примечание: продаются только в количестве кратном 100. В упаковке 100 шт.	100	800F-ALM-BP	
	Пластмассовая защелка Примечание: продаются только в количестве кратном 10. В упаковке 10 шт.	10	800F-ALP	
	Примечание: продаются только в количестве кратном 100. В упаковке 100 шт.	100	800F-ALP-BP	
	Блок контактов Примечание: продаются только в количестве кратном 10. В упаковке 10 шт. Защелка не прилагается.	Норм. разомк.	800F-X10	
		Норм. замк.	800F-X01	
		Нормально разомкнутые электромагнитные	800F-X10E	
		Нормально разомкнутые по ограничению тока	800F-X01L	
		Самоконтроль	800F-X01S	
		Нормально разомкнутые, низкое напряжение – QuadCONNECT™	800F-X10V	
		Нормально замкнутые, низкое напряжение – QuadCONNECT™	800F-X01V	
		Двойной контур 2 нормально разомкнутых	800F-X20D	
		Двойной контур 2 нормально замкнутых	800F-X02D	
		Двойной контур 1 Н.Р. – 1 Н.З.	800F-X11D	
		Норм. разомк., пружинные клеммы	800F-Q10	
		Норм. замк., пружинные клеммы	800F-Q01	
	Примечание: продаются только в количестве кратном 100. В упаковке 100 шт. Защелка не прилагается.	Норм. разомк.	100	800F-X10-BP
Норм. замк.		100	800F-X01-BP	
	На утопленных и выступающих органах управления, с подсветкой и без, используется прозрачный силикон Protective Boot.	Утопленная пусковая кнопка	10	800F-AB7
		Выступающая пусковая кнопка	10	800F-ABE7
		3-позиционный многофункциональный	10	800F-AUB1
		2-позиционный многофункциональный	10	800F-AUB2

PQ = Количество в упаковке

	Описание		Кат. номер
	Модуль для ламп накаливания Для использования с индикаторами, кнопками и грибовидными кнопками. Примечание: продаются только в количестве кратном 10. В упаковке 10 шт. Защёлка не прилагается.	Без ламп	800F-D0C
		24 В~/=	800F-D3C
		120 В~/=	800F-D5C
	Встроенный светодиодный модуль Для использования со всеми подсвечиваемыми устройствами. Для получения оптимальных результатов светодиод должен соответствовать цвету линзы. Для янтарных, жёлтых и синих органов управления используйте белый светодиод. Примечание: продаются только в количестве кратном 10. В упаковке 10 шт. Защёлка не прилагается.	24–120 В~/=	★ 800F-NUx
		24 В~/=	★ 800F-N3x
		120 В~	★ 800F-N5x
		240 В~	★ 800F-N7x
		24 В~/=, пружинные клеммы	★ 800F-Q3x
		120 В~, пружинные клеммы	★ 800F-Q5x
		240 В~, пружинные клеммы	★ 800F-Q7x
	Блок контактов, монтируемый на основание Блоки контактов, монтируемые на основание, можно использовать в пластмассовых и металлических корпусах. Примечание: продаются только в количестве кратном 10. В упаковке 10 шт. Защёлка не прилагается.	Норм. разомк.	800F-BX10
		Норм. замк.	800F-BX01
		Нормально разомкнутые электромагнитные	800F-BX10E
		Нормально разомкнутые по ограничению тока	800F-BX01L
		Нормально разомкнутые, низкое напряжение – <i>QuadCONNECT™</i>	800F-BX10V
		Нормально замкнутые, низкое напряжение – <i>QuadCONNECT™</i>	800F-BX01V
		Норм. разомк., пружинные клеммы	800F-BQ10
		Норм. замк., пружинные клеммы	800F-BQ01
	Встроенный светодиодный модуль, монтируемый на основание Модули, монтируемые на основание можно использовать в пластмассовых и металлических корпусах. Для получения оптимальной подсветки светодиод должен соответствовать цвету линзы. Примечание: продаются только в количестве кратном 10. В упаковке 10 шт. Защёлка не прилагается.	24 В~/=	★ 800F-BN3x
		120 В~	★ 800F-BN5x
		240 В~	★ 800F-BN7x
		24 В~/=, пружинные клеммы	★ 800F-BQ3x
		120 В~, пружинные клеммы	★ 800F-BQ5x
		240 В~, пружинные клеммы	★ 800F-BQ7x
			Диодный модуль Для контуров проверки ламп. Защёлка не прилагается.
Нулевая блокировка Только для проволочных выводов.	до 600 В~		

★ Для дополнения кат. номера замените x одной из следующих букв, обозначающих нужный цвет:
R = красный, G = зелёный, W = белый.

Пластмассовые и металлические корпуса



Пластмассовый корпус



Металлический корпус



Подвесная станция

Пластмассовые корпуса (монтаж на защелку или основание)

- Сквозная конструкция
- Можно вставлять таблички с обозначениями, состоящие из двух частей
- В корпус с одним отверстием можно вставлять 60 мм таблички с обозначениями экстренного останова
- В списках UL, сертификация CSA

Металлические корпуса (монтаж на защелку или основание)

- Сквозная конструкция
- Можно вставлять таблички с обозначениями, состоящие из двух частей

Подвесные станции

- Крышка с обозначениями без маркировки
- Коннектор не входит в комплект. По поводу заказа см. принадлежности в публикации 800F-SG001...

Тип	Корпуса			
	Пластмассовый (IP66, 4/4X/13)		Литой металлический (IP66, 4/13)	
	Заглушки PG	Метрические заглушки	Заглушки PG	Метрические заглушки
	Кат. номер	Кат. номер	Кат. номер	Кат. номер
1 отверстие	800F-1PP	800F-1PM	800F-1MP	800F-1MM
2 отверстия	800F-2PP	800F-2PM	800F-2MP	800F-2MM
3 отверстия	800F-3PP	800F-3PM	800F-3MP	800F-3MM
4 отверстия	800F-4PP	800F-4PM	–	–
5 отверстий	–	–	800F-5MP	800F-5MM
6 отверстий	800F-6PP	800F-6PM	–	–
1 отверстие (желтый)	800F-1YP	800F-1YM	800F-1MYP	800F-1MYM

Тип	Подвесные
	Желтый пластмассовый (IP66, 4/4X/13)
	Кат. номер
1 отверстие спереди	800F-P15
2 отверстия спереди	800F-P25
1 отверстие внизу	800F-P35
1 отверстие спереди/1 отверстие внизу	800F-P45

Собранные станции



Пластмассовый корпус с 1 отверстием
и электронным остановом E-Stop

Желтый пластмассовый корпус с 1 отверстием, метрические заглушки

Конфигурация контактов	Поворотная ручка разблокировки	Разблокировка ключом
	Кат. номер	Кат. номер
1 норм. замк.	800F-1YM1	800F-1YM4
1 Н.Р./1 Н.З.	800F-1YM2	800F-1YM5
2 норм. замк.	800F-1YM3	800F-1YM6

Металлический корпус с 1 отверстием

Конфигурация контактов	Поворотная ручка разблокировки	Разблокировка ключом
	Кат. номер	Кат. номер
1 норм. замк.	800F-1MM1	800F-1MM4
1 Н.Р./1 Н.З.	800F-1MM2	800F-1MM5
2 норм. замк.	800F-1MM3	800F-1MM6

Желтый пластмассовый корпус с 1 отверстием, метрические заглушки

Конфигурация контактов	Тип органа управления	Кат. номер
1 норм. замк.	Красный полусферический	800F-1YM1HD
1 Н.Р./1 Н.З.		800F-1YM2HD
2 норм. замк.		800F-1YM3HD

Серый пластмассовый корпус с 1 отверстием, с опциями и 1 Н.З. контактом

Опции	Кат. номер
Черная пусковая кнопка – без текста	800F-1PP1
«0-1» 2-позиционный селекторный переключатель	800F-1PP2

Серый пластмассовый корпус с 2 отверстиями, с опциями и 1 Н.Р./1 Н.З. контактом

Опции	Кат. номер
Пусковые кнопки START и STOP	800F-2PP1

Пластины с условными обозначениями ★

Таблички «аварийный останов»

800F – 15 YS E112

a

b

c



800F-15YS...



800F-15Y...

a

Размер	
Код	Описание
15	60 мм круглый
16	90 мм круглый

b

Цвет	
Код	Описание
Y	Желтый (30 мм) †
YS	Желтый (22,5 мм) ‡

★ Продаются только в количестве кратном 10. В упаковке 10 шт.

† Должны использоваться с монтируемыми на основание контактными блоками и корректирующей шайбой.

‡ Должны использоваться только с контактными блоками, монтируемыми на защелку.

c

Текст	
Код	Описание
E112	АВАРИЙНЫЙ ОСТАНОВ
F112	ARRÊT D'URGENCE
G112	NOT AUS
T112	ARRESTO EMERGENZA
S112	PARADA DE EMERGENCIA
B112	АВАРИЙНЫЙ ОСТАНОВ, ARRÊT D'URGENCE, PARADA DE EMERGENCIA
M112	NOT AUS, ARRESTO EMERGENZA, ARRÊT D'URGENCE
D112	NOODSTOP
N112	NÖDSTOPP, АВАРИЙНЫЙ ОСТАНОВ
W112	NÖDSTOPP, АВАРИЙНЫЙ ОСТАНОВ
A112	NØSTOPP
L112	NEYÐARSTOPP, NEYÐARSTOPP
H112	NÖD-STOP, HÄTA-SEIS, NÖD-STOP

Таблички с обозначениями и рамки

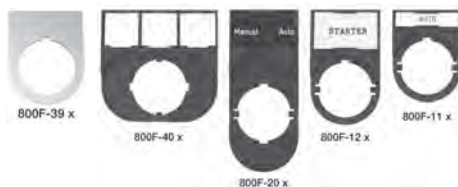

Тип	Описание	Кат. номер (пустой)
30x40 мм вставная пластина из 2 частей и рамка	Черный с белым текстом	800F-11BE100
30x50 мм вставная пластина из 2 частей и рамка	Черный с белым текстом	800F-12BE100
30x40 мм только вставная пластина	Черный с белым текстом	800F-17BE100
30x50 мм только вставная пластина	Черный с белым текстом	800F-18BE100

Рамка для таблички с обозначениями – вставная, из 2 частей †

Тип	Кат. номер	Тип	Кат. номер
30x40 мм	800F-110	30x60 мм	800F-200
30x50 мм	800F-120	Специальная многофункциональная	800F-400

† Пустые таблички и рамки продаются только в количестве кратном 10. В упаковке 10 шт. Таблички со стандартным текстом/символами или произвольным текстом упаковываются в количестве 1 шт.

Подробную информацию об изделии см. в публикации 800F-SG001....

Серия 800FC – настраиваемые подвесные станции



Кат. номер 800FC-3Z



Кат. номер 800FC-7Z

Тип корпуса	Описание	Кат. номер
3 отверстия	Подвесные – желтые Пластик IP66 ★	‡ 800FC-3Z
5 отверстий		§ 800FC-5Z
7 отверстий		§ 800FC-7Z
9 отверстий		§ 800FC-9Z

★ Корпуса поставляются с кабельной муфтой, подвесным кольцом, кабельным зажимом, направляющими проводов и прокладкой.

‡ Орган управления в положении 1 монтируется горизонтально. Органы управления в положениях 2 и 3 монтируются вертикально.

§ Все органы управления монтируются горизонтально.

1-, 2- и 3-скоростные органы управления

800FP – C A 1 U243

a

a

b

c

b

Тип органа управления			
Код	Описание	Код	Описание
A	1-скоростн. одна стрелка	B	2-скоростн.
D	1-скоростн. две стрелки	C	3-скоростн. ‡

Цвет крышки	
Код	Описание
1	белый
2	черный

‡ Требуется правильная сборка блоков контактов у этих устройств. См. информацию о блоках контактов на с. 3-32.

C

	Символ						
	Действительно со значениями из Таблицы А:	Описание ★					
		Код	Вертикальный монтаж		Код	Горизонтальный монтаж	
		черный	белый		черный	белый	
	A, B, C	U100	Пустой	Пустой	U100	Пустой	Пустой
	A	1-скоростные органы управления					
		U241	ВНИЗ	ВВЕРХ	U243	ВПРАВО	ВЛЕВО
		U244	НАЗАД	ВПЕРЕД	U246	ВПЕРЕД	НАЗАД
	D	U700	ВЛЕВО	ВПРАВО	U700	ВВЕРХ	ВНИЗ
		U261	УСКОР. ВНИЗ	УСКОР. ВВЕРХ	U263	УСКОР. ВПРАВО	УСКОР. ВЛЕВО
		U264	УСКОР. НАЗАД	УСКОР. ВПЕРЕД	U266	УСКОР. ВПЕРЕД	УСКОР. НАЗАД
	D	U260	УСКОР. ВЛЕВО	УСКОР. ВПРАВО	U260	УСКОР. ВВЕРХ	УСКОР. ВНИЗ
		2-скоростные органы управления					
		B	U271	2-скоростн. ВНИЗ	2-скоростн. ВВЕРХ	U273	2-скоростн. ВПРАВО
U274	2-скоростн. НАЗАД		2-скоростн. ВПЕРЕД	U276	2-скоростн. ВПЕРЕД	2-скоростн. НАЗАД	
U270	2-скоростн. ВЛЕВО		2-скоростн. ВПРАВО	U270	2-скоростн. ВВЕРХ	2-скоростн. ВНИЗ	
	B	3-скоростные органы управления					
		U291	3-скоростн. ВНИЗ	3-скоростн. ВВЕРХ	U293	3-скоростн. ВПРАВО	3-скоростн. ВЛЕВО
		U294	3-скоростн. НАЗАД	3-скоростн. ВПЕРЕД	U296	3-скоростн. ВПЕРЕД	3-скоростн. НАЗАД
	C	U290	3-скоростн. ВЛЕВО	3-скоростн. ВПРАВО	U290	3-скоростн. ВВЕРХ	3-скоростн. ВНИЗ

Примечание: См. с. 3-32 по поводу конфигураций блоков контактов.

★ Текст (ВНИЗ, ВВЕРХ, ВЛЕВО и пр.) показывает направление стрелки. Текст не печатается на органах управления.

1-, 2- и 3-скоростные блоки контактов

Тип органа управления	Тип блокировки	Композит Кат. номер
1-скоростн.	Нет	800F-PX10E
	Электрич.	800F-PX11C
	Механич. ♦	800F-LX20C
	Электр. и механич. ♦	800F-LX22C
2-скоростн.	Нет	800F-PX20C
	Электрич.	800F-PX21C
	Механич. ♦	800F-LX40C
	Электр. и механич. ♦	800F-LX42C
3-скоростн.	Нет	♣ 800F-PX30C
	Механич. ♦	♣ 800F-LX60C

♦ При заказе отдельных компонентов необходимо заказывать две части каждого блока контактов, по одному для каждого органа управления.

♣ Блоки контактов поставляются предварительно смонтированными на защелку.

Принадлежности

	Описание	PQ	Кат. номер
	Защелка с механической блокировкой	1 ★	800FC-ALP
	Запасная направляющая кабеля	2	800FC-AWG
	Изолированная боковая перемычка	50	1492-SJ5A-24
		50	1492-SJ5A-10
	1-, 2- и 3-скоростные блоки контактов	Норм. разомк. электромагн. †	10 800F-X10E
		Норм. разомк., по огранич. тока §	10 800F-X10N
		Норм. разомк. электромагн. ♦	10 △
	Кабельная муфта	3 отверстия (M20x1,5)	1 800FC-AS3
		5–9 отверстий (M32x1,5)	1 800FC-AS5

★ Только для использования с 1-, 2- и 3-скоростными органами управления.

† Первое замыкание контактов 1- и 2-скоростных органов управления, второе замыкание контактов 3-скоростных органов управления.

§ Второе замыкание контактов 2-скоростных органов управления, третье замыкание контактов 3-скоростных органов управления.

♦ Первое замыкание контактов 3-скоростных органов управления.

△ Для нормальной работы нужно установить **кат. номер 800F-X10M** в положение 3 механической или стандартной защелки.

PQ = Количество в упаковке

855P – Зонд, монтируемый на панель



Зонд, монтируемый на панель 30 мм



Зонд, монтируемый на панель 45 мм

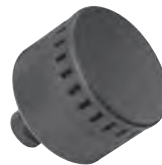

Зонд, монтируемый на панель 65 мм

Цвет корпуса	Напряжение	Размер [мм]	Кат. номер
черный	12–24 В=/~	30	855P-B30SE22
		45	855P-B30ME22
		65	855P-B30LE22
	240 В~	30	855P-B20SE22
		45	855P-B20ME22
		65	855P-B20LE22

855PC – Зонд со светодиодом, монтаж на панель



Зонд со светодиодом, монтаж на панель 45 мм



Зонд со светодиодом, монтаж на панель 65 мм

Цвет корпуса	Напряжение	Размер [мм]	Цвет линз	Кат. номер
черный	24 В=/~	45	зеленый	855PC-B24ME322
			красный	855PC-B24ME422
		65	зеленый	855PC-B24LE322
			красный	855PC-B24LE422
	240 В~	45	зеленый	855PC-B20ME322
			красный	855PC-B20ME422
65	зеленый	855PC-B20LE322		
	красный	855PC-B20LE422		

855PB – По выбору постоянно горящий или мигающий светодиод, монтируемый на панель



Светодиод, монтируемый на панель 30 мм



Светодиод, монтируемый на панель 45 мм

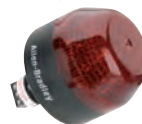

Светодиод, монтируемый на панель 65 мм

Цвет корпуса	Напряжение	Размер [мм]	Цвет линз	Кат. номер
черный	24 В=/~	30	зеленый	855PB-B24SE322
			красный	855PB-B24SE422
		45	зеленый	855PB-B24ME322
			красный	855PB-B24ME422
		65	зеленый	855PB-B24LE322
			красный	855PB-B24LE422

855PS – Стробоскоп, монтаж на панель



Стробоскоп, монтируемый на панель 30 мм Стробоскоп, монтируемый на панель 45 мм Стробоскоп, монтируемый на панель 65 мм

Цвет корпуса	Напряжение	Размер [мм]	Цвет линз	Кат. номер
черный	24 В=/~	30	зеленый	855PS-B24SE322
			красный	855PS-B24SE422
			янтарный	855PS-B24SE522
	12-24 В=/~	45	зеленый	855PS-B30ME322
			красный	855PS-B30ME422
			янтарный	855PS-B30ME522
		65	зеленый	855PS-B30LE322
			красный	855PS-B30LE422
			янтарный	855PS-B30LE522
черный	240 В~	30	зеленый	855PS-B20SE322
			красный	855PS-B20SE422
			янтарный	855PS-B20SE522
		45	зеленый	855PS-B20ME322
			красный	855PS-B20ME422
			янтарный	855PS-B20ME522
		65	зеленый	855PS-B20LE322
			красный	855PS-B20LE422
			янтарный	855PS-B20LE522

Серия 855PD – Двухконтурная сигнализация, монтаж на панель



Подсветка с полуплинзой



Подсветка с полной линзой



Комбинированный зонд со светодиодным маяком

Функция	Напряжение	Размер [мм]	Цвет линз	Кат. номер
Зонд со светодиодом	24 В=/~	45	зеленый	855PD-B24MEC1322
			красный	855PD-B24MEC1422
		65	зеленый	855PD-B24LEC1322
			красный	855PD-B24LEC1422
Полуплинза, непрерывно горящий светодиодный маяк	24 В=/~	30	красный и зеленый	855PD-B24SEH4322
		45	красный и зеленый	855PD-B24MEH4322
		65	красный и зеленый	855PD-B24LEH4322
Полная линза, непрерывно горящий светодиодный маяк	24 В=/~	30	красный и зеленый	855PD-B24SEF3422
		45	красный и зеленый	855PD-B24MEF3422
		65	красный и зеленый	855PD-B24LEF3422

Ярусные лампы Control Tower™
 Световые модули



Красная мигающая лампа накаливания (черный корпус)
 полное напряжение 240 В~

Напряжение	Цвет	Тип подсветки	Черный цвет корпуса
			Кат. номер ★
24 В~/~	зеленый	Постоянно горящая лампа накаливания	855T-B24DN3
		Мигающая лампа накаливания	855T-B24FN3
		Постоянно горящий светодиод	855T-B24TL3
	красный	Постоянно горящая лампа накаливания	855T-B24DN4
		Мигающая лампа накаливания	855T-B24FN4
		Стробоскоп	855T-B24BR4
	янтарный	Постоянно горящая лампа накаливания	855T-B24DN5
		Мигающая лампа накаливания	855T-B24FN5
		Постоянно горящий светодиод	855T-B24TL5
240 В~	зеленый	Постоянно горящая лампа накаливания	855T-B20DN3
		Мигающая лампа накаливания	855T-B20FN3
		Постоянно горящий светодиод	855T-B20TL3
	красный	Постоянно горящая лампа накаливания	855T-B20DN4
		Мигающая лампа накаливания	855T-B20FN4
		Стробоскоп	855T-B20BR4
	янтарный	Постоянно горящая лампа накаливания	855T-B20DN5
		Мигающая лампа накаливания	855T-B20FN5
		Постоянно горящий светодиод	855T-B20TL5

ИНТЕРФЕЙС ОПЕРАТОРА

★ Дополнительные варианты см. в опциях конфигуратора.



Комбинированный модуль с красной стробирующей лампы/звуком (черный корпус) полное напряжение 240 В~

Описание

Все модули содержат выбранную световую опцию с одновременно работающим звуковым устройством. Звуковой модуль можно переключать в пульсирующий постоянный режим с помощью DIP-переключателя, расположенного внутри модуля. Громкость составляет 92–107 дБ. UL Type 4/4X/13, IP65.

Напряжение	Тип подсветки	Цвет лампы	Черный цвет корпуса
			Кат. номер †
24 В=/~	Постоянно горящая лампа накаливания	зеленый	855T-B24DC3
	Мигающая лампа накаливания		855T-B24FC3
	Постоянно горящий светодиод		855T-B24TC3
	Постоянно горящая лампа накаливания	красный	855T-B24DC4
	Мигающая лампа накаливания		855T-B24FC4
	Стробоскоп		855T-B24BC4
	Постоянно горящая лампа накаливания	янтарный	855T-B24DC5
	Мигающая лампа накаливания		855T-B24FC5
	Постоянно горящий светодиод		855T-B24TC5
240 В~	Постоянно горящая лампа накаливания	зеленый	855T-B20DC3
	Мигающая лампа накаливания		855T-B20FC3
	Постоянно горящий светодиод		855T-B20TC3
	Постоянно горящая лампа накаливания	красный	855T-B20DC4
	Мигающая лампа накаливания		855T-B20FC4
	Стробоскоп		855T-B20BC4
	Постоянно горящая лампа накаливания	янтарный	855T-B20DC5
	Мигающая лампа накаливания		855T-B20FC5
	Постоянно горящий светодиод		855T-B20TC5

★ В светозвуковом модуле используется один контур на стек. Его можно использовать с максимум 4 световыми модулями и необходимо устанавливать в верхнем положении стека.

† Дополнительные варианты см. в опциях конфигуратора.

Звуковые модули преобразовательного типа

UL Type 12, IP54. Громкость составляет 80–103 дБ.



Звуковой модуль преобразовательного типа с одним тоном/одним контуром (черный корпус) полное напряжение 24 В~/=

Напряжение	Тип модуля	Тон	Черный цвет корпуса
			Кат. номер §
24 В~/~	Однотональный преобразовательного типа	Предустановка Треугольный тон	855T-B24SA1
	Двухтональный преобразовательного типа	Предустановка Треугольный тон/непрерывный тон	855T-B24TA1
240 В~	Однотональный преобразовательного типа	Предустановка Треугольный тон	855T-B20SA1
	Двухтональный преобразовательного типа	Предустановка Треугольный тон/непрерывный тон	855T-B20TA1

§ Дополнительные варианты см. в опциях конфигуратора.

Основания под стандартные ярусные лампы IP65



Планарный монтаж – монтаж на кабель-канал PG16 с колпаком (черное)



Основание для вертикального монтажа с колпаком (серое)





Алюминиевое основание 25 см для монтажа на штырь (серое)



Основание 40 см для монтажа на штырь (черное)

Цвет корпуса	Тип основания	С колпаком	Без колпака
		Кат. номер	Кат. номер
черный	Планарный монтаж – монтаж на кабель-канал PG16	855T-B5BC	855T-B5B
	Вертикальный монтаж	855T-BVMC	855T-BVM
	Алюминиевое основание 10 см для монтажа на штырь	855T-BPM10C	855T-BPM10
	Алюминиевое основание 25 см для монтажа на штырь	855T-BPM25C	855T-BPM25
	Алюминиевое основание 40 см для монтажа на штырь	855T-BPM40C	855T-BPM40

Принадлежности для 855T

	Описание		Кат. номер		
	Лампы накаливания				
	12 В=/~		855T-L12		
	24 В=/~		855T-L24		
	120 В~		855T-L10		
	240 В~		855T-L20		
	Светодиодные лампы для модулей, монтируемых в гнездо	Цвет			
			24 В=/~	красный	855E-LL24R
				зеленый	855E-LL24G
				желтый	855E-LL24Y
				янтарный	855E-LL24A
	синий	855E-LL24B			
	240 В~	белый ★	855E-LL24W		
		красный	855E-LL20R		
		зеленый	855E-LL20G		
		желтый	855E-LL20Y		
янтарный		855E-LL20A			
	синий	855E-LL20B			
	белый ★	855E-LL20W			
	Колпаки Колпак монтируется на самый верхний световой модуль. Колпак не требуется, если модуль звуковой или светозвуковой.		855T-ABCAP		

★ Белые светодиодные лампы должны использоваться только с прозрачной линзой.

Принадлежности для быстросъемных оснований

	Тип основания	Цвет корпуса	Кат. номер
	Штырь 10 см, быстросъемное основание/основание 70 мм	черный	855T-BMM10C
	Штырь 25 см, быстросъемное основание/основание 70 мм		855T-BMM25C
	Штырь 10 см, быстросъемное основание/основание 50 мм	черный	855E-BMM10C
	Штырь 25 см, быстросъемное основание/основание 50 мм		855E-BMM25C

Серия 854K Светосигнальные колонны 60 мм



Световые модули

Напряжение	Цвет	Тип подсветки	Кат. номер
24 В~/=	зелёный	Постоянно горящий светодиод	854K-24TL3
		Мигающий светодиод	854K-24GL3
	красный	Постоянно горящий светодиод	854K-24TL4
		Мигающий светодиод	854K-24GL4
	янтарный	Постоянно горящий светодиод	854K-24TL5
		Мигающий светодиод	854K-24GL5
240 В~	зелёный	Постоянно горящий светодиод	854K-20TL3
		Мигающий светодиод	854K-20GL3
	красный	Постоянно горящий светодиод	854K-20TL4
		Мигающий светодиод	854K-20GL4
	янтарный	Постоянно горящий светодиод	854K-20TL5
		Мигающий светодиод	854K-20GL5

ИНТЕРФЕЙС ОПЕРАТОРА

Звуковые модули

Напряжение	Цвет корпуса	Тип модуля	Кат. номер
24 В~/=	чёрный	Пьезокристаллический звуковой оповещатель с одним контуром, монотонный	854K-B24SA3
240 В~			854K-B20SA3

Стандартные основания с ярусными индикаторами

Цвет корпуса	Тип основания	Кат. № §
чёрный	Вертикальный монтаж	854K-BVMC
чёрный	Монтаж на поверхность	854K-BSHC
чёрный	Алюминиевое основание 10 см для монтажа на штырь ★	854K-BPM10C

★ Основания PM10 с алюминиевыми трубками с порошковым покрытием.

§ Все перечисленные основания снабжены колпачком.



Световые модули

Напряжение	Цвет	Тип подсветки	Кат. номер
24 В~/=	зелёный	Постоянно горящий светодиод	854J-24TL3
		Мигающий светодиод	854J-24GL3
	красный	Постоянно горящий светодиод	854J-24TL4
		Мигающий светодиод	854J-24GL4
	янтарный	Постоянно горящий светодиод	854J-24TL5
		Мигающий светодиод	854J-24GL5
240 В~	зелёный	Постоянно горящий светодиод	854J-20TL3
		Мигающий светодиод	854J-20GL3
	красный	Постоянно горящий светодиод	854J-20TL4
		Мигающий светодиод	854J-20GL4
	янтарный	Постоянно горящий светодиод	854J-20TL5
		Мигающий светодиод	854J-20GL5

Звуковые модули

Напряжение	Цвет корпуса	Тип модуля	Кат. номер
24 В~/=	чёрный	Пьезокристаллический звуковой оповещатель с одним контуром, монотонный	854J-B24SA3
240 В~			854J-B20SA3

Стандартные основания

Цвет корпуса	Тип основания	Кат. № §
чёрный	Вертикальный монтаж	854J-BVMC
чёрный	Монтаж на поверхность	854J-BSHC
чёрный	Алюминиевое основание 10 см для монтажа на штырь ★	854J-BPM10C

★ Основания PM10 с алюминиевыми трубками с порошковым покрытием.

§ Все перечисленные основания снабжены колпачком.

Промышленные электронные сирены со стробирующими маяками

Многоконтурные сирены с выбором тона и стробирующим маяком для использования в местах, где требуется решать общие задачи сигнализации.



Сирена диапазона «А» с маяком
 230 В~ 50/60 Гц
 красный стробирующий маяк



Сирена диапазона «С» с маяком
 24 В=
 янтарный стробирующий маяк



Сирена диапазона «Е» с маяком
 230 В~ 50/60 Гц
 зеленый стробирующий маяк

Цвет основания	Звуковая мощность	Напряжение	Цвет линзы маяка	Кат. номер
серый	100 дБ макс. на расстоянии 1 м, 2 контура пост. ток, 1 контур перем. ток, 10 тонов на выбор	24 В=	зеленый	855H-BCD24ADR3
			красный	855H-BCD24ADR4
			янтарный	855H-BCD24ADR5
		240 В, 50/60 Гц	зеленый	855H-BCA20ADR3
			красный	855H-BCA20ADR4
			янтарный	855H-BCA20ADR5
	104 дБ макс. на расстоянии 1 м, 3 контура перем. или пост. ток, 32 тонов на выбор	24 В=	зеленый	855H-BCD24BDR3
			красный	855H-BCD24BDR4
			янтарный	855H-BCD24BDR5
		240 В, 50/60 Гц	зеленый	855H-BCA20BDR3
			красный	855H-BCA20BDR4
			янтарный	855H-BCA20BDR5
	112 дБ макс. на расстоянии 1 м, 3 контура перем. или пост. ток, 32 тонов на выбор	24 В=	зеленый	855H-BCD24CDR3
			красный	855H-BCD24CDR4
			янтарный	855H-BCD24CDR5
		240 В, 50/60 Гц	зеленый	855H-BCA20CDR3
			красный	855H-BCA20CDR4
			янтарный	855H-BCA20CDR5
	119 дБ макс. на расстоянии 1 м, 3 контура перем. или пост. ток, 45 тонов на выбор	24 В=	зеленый	855H-BCD24DDR3
			красный	855H-BCD24DDR4
			янтарный	855H-BCD24DDR5
		240 В, 50/60 Гц	зеленый	855H-BCA20DDR3
			красный	855H-BCA20DDR4
			янтарный	855H-BCA20DDR5
126 дБ макс. на расстоянии 1 м, 3 контура перем. или пост. ток, 45 тонов на выбор	24 В=	зеленый	855H-BCD24EDR3	
		красный	855H-BCD24EDR4	
		янтарный	855H-BCD24EDR5	
	240 В, 50/60 Гц	зеленый	855H-BCA20EDR3	
		красный	855H-BCA20EDR4	
		янтарный	855H-BCA20EDR5	

Электронные сирены общего назначения

Улучшенные характеристики по сравнению с электромеханической альтернативой

- 108 дБ(А) макс.
- Три выбираемых пользователем тона для улучшения контраста с окружающим шумом
- Плавная регулировка громкости потенциометром для подстройки к изменению окружающего шума
- Пониженное энергопотребление на уровне 50–10% по сравнению с электромеханической альтернативой
- Долше служат и не требуют обслуживания благодаря отсутствию движущихся деталей и высоконадежным дискретным компонентам

Подходят для использования во влажных, грязных и едких средах

- Вариант для планарного монтажа UL Type 4/4X/13, IP66
- Вариант для полуутопленного монтажа UL Type 3R/13, IP54
- Пластмассовые стойкие к УФ-лучам идеально подходят для использования вне помещений



тип монтажа	Напряжение питания	Кат. номер
Поверхность основания с вводом кабель-канала	24 В=/~	855Н-SG24GPA
	240 В~	855Н-SG20GPA
Полуутопленная стеновая пластина	24 В=/~	855Н-FG24GPA
	240 В~	855Н-FG20GPA

Миниатюрные квадратные маяки

Миниатюрные квадратные стробирующие маяки на 5 Дж для решения общих задач в области сигнализации. Основания имеют разъемы для подключения кабель-каналов сбоку и в задней части корпуса.



Цвет основания	Напряжение питания	Цвет линз	Кат. номер
серый	24 В=/~	зеленый	855B-GMS24R3
	240 В~, 50/60 Гц,		855B-GMS20R3
	24 В=/~	красный	855B-GMS24R4
	240 В~, 50/60 Гц,		855B-GMS20R4
	24 В=/~	янтарный	855B-GMS24R5
	240 В~, 50/60 Гц,		855B-GMS20R5
	24 В=/~	синий	855B-GMS24R6
	240 В~, 50/60 Гц,		855B-GMS20R6
	24 В=/~	Прозрачн.	855B-GMS24R7
	240 В~, 50/60 Гц,		855B-GMS20R7
	24 В=/~	желтый	855B-GMS24R8
	240 В~, 50/60 Гц,		855B-GMS20R8

Серия 855BS, 855BM, 855BL – Промышленные круглые маяки



Маяки 90 мм

Тип основания	Напряжение	Функция	Цвет	Кат. номер
Планарный монтаж ★	24 В=~/~	постоянно горящий галогенный	красный	855BS-S24DH4
			зеленый	855BS-S24DH3
			янтарный	855BS-S24DH5
		вращающийся галогенный	красный	855BS-S24RH4
			зеленый	855BS-S24RH3
			янтарный	855BS-S24RH5
		Строблирующий ксенонный модуль	красный	855BS-S24BR4
			зеленый	855BS-S24BR3
			янтарный	855BS-S24BR5

Маяки 120 мм

Тип основания	Напряжение	Функция	Цвет линз	Кат. номер
Планарный монтаж ★	24 В=~/~	постоянно горящий галогенный	красный	855BM-S24DH4
			зеленый	855BM-S24DH3
			янтарный	855BM-S24DH5
		вращающийся галогенный	красный	855BM-S24RH4
			зеленый	855BM-S24RH3
			янтарный	855BM-S24RH5
		Стробоскоп	красный	855BM-S24BR4
			зеленый	855BM-S24BR3
			янтарный	855BM-S24BR5

Маяки 160 мм

Тип основания	Напряжение	Функция	Цвет линз	Кат. номер
Планарный монтаж ★	24 В=~/~	постоянно горящий галогенный	красный	855BL-S24DH4
			зеленый	855BL-S24DH3
			янтарный	855BL-S24DH5
		вращающийся галогенный	красный	855BL-S24RH4
			зеленый	855BL-S24RH3
			янтарный	855BL-S24RH5
		Стробоскоп	красный	855BL-S24BR4
			зеленый	855BL-S24BR3
			янтарный	855BL-S24BR5

★ Основание для планарного монтажа должно устанавливаться с жесткой стеновой пластиной по UL Type 4/4X/13.

Сигнальные лампы настенного монтажа

- UL Type 4/4X/13, IP65
- Конфигурации с 2–5 уровнями света, со звуком и без
- Световые модули с постоянно горящими и мигающими светодиодами, 24 В AC/DC, 110/120 В AC и 230/240 В AC
- Пьезоэлектрические световые модули с режимами: выбираемый пользователем, непрерывный, пульсирующий
- Свет шести цветов
- Два цвета корпуса (серый, хром)
- Возможность монтажа в любой ориентации



Предварительно собранные настенные сигнальные лампы, 2–5 уровней света



855W **a** – **G** **10** **Y** **7** **Y** **6** **Y** **3** **Y** **5** **L** **4** **P1**

a *b* *c* *d* *e* *d* *e* *d* *e* *d* *e* *d* *e* *f*

(Уровень 1, d+e) (Уровень 2, d+e) (Уровень 3, d+e) (Уровень 4, d+e) (Уровень 5, d+e)

a

Сетевой модуль	
Код	Описание
Пустой	Без сетевого модуля

b

Цвет корпуса	
Код	Описание
C	хромированный
G	серый

c

Напряжение	
Код	Описание
24	24 В=/~
10	120 В~
20	240 В~

d

Тип модуля	
Код	Описание
Y	Постоянно горящий светодиод
L	Мигающий светодиод

e

Цвет линз	
Код	Описание
3	зеленый
4	красный
5	янтарный
6	синий
7	Прозрачн.
8	желтый

f

Звук	
Код	Описание
Пустой	Без звука
P1	Пьезозонд (непрерывный/пульсирующий)





Цвет корпуса	Напряжение	Уровень 1		Уровень 2		Уровень 3		Уровень 4		Уровень 5		Кат. номер ★			
		Свето-диод Модуль	Цвет	Свето-диод Модуль	Цвет	Свето-диод Модуль	Цвет	Свето-диод Модуль	Цвет	Свето-диод Модуль	Цвет				
серый	24 В/~	Горит	G	Горит	A	Горит	R	-	-	-	-	855W-G24Y3Y5Y4P1			
			G		A	Мигает	R	-	-	-	-	855W-G24Y3Y5L4P1			
			B		A	Горит	R	-	-	-	-	855W-G24Y6Y5Y4P1			
			C		A		R	-	-	-	-	855W-G24Y7Y5Y4P1			
			B		G		A	Мигает	R	-	-	855W-G24Y6Y3Y5L4P1			
			B		G		A	Горит	R	-	-	855W-G24Y6Y3Y5Y4P1			
			C		G	A	Мигает	R	-	-	855W-G24Y7Y3Y5L4P1				
			B		G	A	Горит	C	-	-	855W-G24Y6Y3Y5Y7P1				
			G		R	-	-	-	-	-	-	855W-G24Y3Y4P1			
			G		Мигает	R	-	-	-	-	-	855W-G24Y3L4P1			
			G	Горит	R	-	-	-	-	-	855W-G24Y3Y4				
			G		A	Горит	R	-	-	-	855W-G24Y3Y5Y4				
			B		A		Горит	R	-	-	-	855W-G24Y6Y5Y4			
			B		G	A	Горит	R	-	-	855W-G24Y6Y3Y5Y4				
			серый	240 В~	Горит	G	Горит	A	Мигает	R	-	-	-	-	855W-G20Y3Y5L4P1
						G		A	Горит	R	-	-	-	-	855W-G20Y3Y5Y4P1
B	G	A				Горит		R		-	-	855W-G20Y6Y3Y5Y4P1			
B	B	A				Мигает		R		-	-	855W-G20Y6Y3Y5L4P1			
C	G	G				Горит		A		Горит	R	855W-G20Y7Y6Y3Y5Y4P1			
C	B	G						A	Мигает	R	855W-G20Y7Y6Y3Y5L4P1				
G	R	-				-		-	-	-	-	855W-G20Y3Y4P1			
G	Мигает	R				-		-	-	-	-	855W-G20Y3L4P1			
G	Горит	R				-	-	-	-	-	855W-G20Y3Y4				
G		A				Горит	R	-	-	-	855W-G20Y3Y5Y4				
B		G					A	Горит	R	-	-	855W-G20Y6Y3Y5Y4			
C		B				G	A		Горит	R	855W-G20Y7Y6Y3Y5Y4				

ИНТЕРФЕЙС ОПЕРАТОРА

★ Пьезоэлектрические звуковые модули включаются в кат. номера с суффиксом P1.

Код цвета: G = зеленый, R = красный, B = синий, C = прозрачный, A = янтарный, Y = желтый

Панели визуализации PanelView™ Component ★

					
Серия	2711C-F2M 2711C-K2M	2711C-T3M 2711C-K3M	2711C-T4T	2711C-T6M 2711C-T6T	2711C-T10C
Тип	PanelView C200	PanelView C300	PanelView C400	PanelView C600	PanelView C1000
Дисплей					
Тип дисплея	Монохромный: полупрозрачный STN	Монохромный: полупрозрачный FSTN	Цвет: прозрачный TFT	Монохромный: прозрачный FSTN Цвет: прозрачный TFT	Цвет: прозрачный TFT
Размер дисплея [мм] (Ш x В)	49 x 14	67 x 33	95 x 54	115 x 86	211 x 158
Размер дисплея	2"	3"	4,3"	5,7"	10,4"
Разрешение	122x32 пикселей	128x64 пикселей	480x272 пикселей	320x240 пикселей	640x480 пикселей
Ввод данных оператором	4-функциональная клавиша или комбинированная функциональная/ числовая клавиша	Аналоговая тактильная или комбинированная функциональная/ числовая клавиша	4 функциональные клавиша и аналоговая тактильная клавиша	Аналоговая тактильная клавиша	Аналоговая тактильная клавиша
Электрические хар-ки					
Порт связи	RS232 (9-контактный D-Shell), RS422/RS485 (коннектор)		RS232 (9-контактный D-Shell), RS422/RS485 (коннектор), Ethernet		
Карта памяти	Разъём USB		Разъём USB или карта SD		
Разъём для программирования	Разъём для устройства USB		Порт USB устройства, Ethernet		
Часы реального времени	Программные часы без батареи питания		С батареей питания		
Требования по питанию	18–30 В=, (5 Вт C200 и C300)		18–30 В=, (3,5 Вт C400, 10 Вт C600; 18 Вт C1000)		
Условия окр. среды					
Рабочая температура	0 до +50 °C				
Корпус	NEMA/UL Type 4X (в помещениях), 12, 13 и IEC IP54, IP65				
Сертификация	Сертификация cULus; маркировка CE; C-Tick		Сертификация cULus; маркировка CE; C-Tick; класс 1 раздел 2	Сертификация cULus; маркировка CE; C-Tick	
Механические хар-ки					
Механизм крепления	Встроенные зажимы		Быстрозажимные клипсы	Встроенные зажимы и быстрозажимные клипсы	Быстрозажимные клипсы
Масса клавиатуры или клавиатуры/ сенс. панели	0,2 кг 0,3 кг	0,2 кг 0,3 кг	0,35 кг	0,7 кг	1,6 кг
Размеры [мм] Габариты (В x Ш x Г)	80 x 116 x 54 119 x 139 x 55	80 x 116 x 57 119 x 139 x 55	113 x 138 x 43	154 x 209 x 57	250 x 308 x 54
Размеры [мм] Отверстие для установки (В x Ш)	64 x 99 99 x 119	64 x 99 99 x 119	99 x 119	135 x 189	231 x 289
Выбор продукции	с. 3-47				

★ По поводу больших и/или цветных дисплеев зайдите на страничку: <http://www.ab.com/eoi/graphicterminals/panelviewcomponent.html>

Панели визуализации PanelView Component C200 – C1000

- Оптимизированы для обмена данными с контроллерами Micro800, MicroLogix и SLC 500. Также поддерживаются средства связи различных поставщиков
- Отображение информации на нескольких языках
- Сигнализация с выводом предупреждающих сообщений, в том числе переменных параметров
- Защита информации с помощью имени пользователя и пароля



Программное обеспечение

- Connected Components Workbench – это программа для разработки приложений PanelView Component.

Связь

Панели визуализации PanelView Component имеют стандартные опции связи – RS232, RS485, а также множество опций связи различных поставщиков, в том числе Modbus и Modbus/TCP. Дополнительно: панели визуализации PanelView Component с диагональю 4, 6 и 10 дюймов также могут быть подсоединены к Ethernet.

Панели визуализации PanelView Component

Тип	Описание	Кат. номер
C200	PanelView C200, 2-дюймовый монохромный STN-дисплей с 4 функциональными клавишами, последовательным портом, питанием 24 В=	2711C-F2M
	PanelView C200, 2-дюймовый монохромный STN-дисплей с 10 функциональными клавишами и числовой клавиатурой, последовательным портом, питанием 24 В=	2711C-K2M
C300	PanelView C300, 3-дюймовый монохромный FSTN-дисплей с сенсорным экраном, последовательным портом, питанием 24 В=	2711C-T3M
	PanelView C300, 3-дюймовый монохромный FSTN-дисплей с 10 функциональными клавишами и числовой клавиатурой, последовательным портом, питанием 24 В=	2711C-K3M
C400	PanelView C400, 4,3-дюймовый цветной сенсорный TFT-дисплей, функциональные клавиши, последовательный порт и разъем Ethernet, питание 24 В=	2711C-T4T
C600	PanelView C600, 6-дюймовый монохромный сенсорный FSTN-дисплей, с последовательным и Ethernet портами, питанием 24 В=	2711C-T6M
	PanelView C600, 6-дюймовый цветной сенсорный TFT-дисплей, с последовательным и Ethernet портами, питанием 24 В=	2711C-T6T
C1000	PanelView C1000, 10-дюймовый цветной сенсорный TFT-дисплей, с последовательным и Ethernet портами, питанием 24 В=	2711C-T10C

Принадлежности для панелей PanelView Component C200 – C1000

Описание	Кат. номер
Кабель для программирования «USB-USB» для PanelView Component, 2 м	2711C-CBL-UU02
Кабель для программирования RS-232 SLC 5/03, SLC 5/04 и SLC 5/05	1747-CP3
Кабель для работы/программирования RS-232, 8-контактный мини-разъем DIN на 9-контактный D Shell (MicroLogix), 2 м	1761-CBL-PM02
Промышленный кроссовер кабель Ethernet CAT5, 4,3 м	2711P-CBL-EX04
Карта SD на 128 МБ (USB) для устройств PanelView Component	2711C-RCSD
Защитное антибликовое покрытие для PanelView C200 с функциональными клавишами и C300 с сенсорным экраном (количество: 3)	2711C-RG2F
Защитное антибликовое покрытие для PanelView C200 с функциональными клавишами и C300 с клавиатурой (количество: 3)	2711C-RG2K
Защитное антибликовое покрытие для PanelView C600 с сенсорным экраном (количество: 3)	2711C-RG6T
Защитное антибликовое покрытие для PanelView C1000 (количество: 3)	2711C-RG10T
Разъем RS422/485 с резистором (количество: 10)	2711C-RJ422

Примечания

Lined area for notes with horizontal lines.

ИНТЕРФЕЙС ОПЕРАТОРА



ОГЛАВЛЕНИЕ

Нормализаторы сигнала	4-2
Блоки клемм	4-4
Системы подключения	4-13
Средства обеспечения питания ArmorConnect	4-14
Средства связи DeviceNet	4-16
Средства связи Ethernet	4-2)
Распределенный ввод/вывод	4-32
Системы подключения	4-35

Серия 931 Нормализаторы аналоговых сигналов

Наши нормализаторы аналоговых сигналов предназначены для изолирования, передачи, преобразования и усиления аналоговых сигналов в пакетных или непрерывных процессах. Они совместимы со всеми типами интегрированных систем ввода/вывода на базе ПЛК и DCS. Вы можете интегрировать их в нашу систему автоматизации процессов PlantPAx™ для использования единой платформы управления для пакетов, преобразователей, управления перемещением, процессов и безопасности.



Стандарт

Высокая-Плотность

Универсальные

- Двойное (между входом и выходом) или тройное (между входом, выходом и питанием) изолирование аналоговых измерительных и управляющих сигналов.
- Преобразование аналоговых сигналов из напряжения в ток. (напр. 0–10 В в 4–20 мА и пр.)
- Усиление, линеаризация и передача слабых сигналов датчиков (т. е. мВ-сигналов от термопар и пр.).
- Передача аналоговых сигналов на дальние расстояния
- Локальная индикация с разветвителем или дистанционная индикация и сигнализация через замыкание контактов реле на основе аналоговых сигналов.

Серия 931Н – Высокая-Плотность

Модули в серии Высокая-Плотность – доступное решение для нормализации аналоговых сигналов в очень компактном варианте.

Серия 931S – Стандарт

Серия 931S Стандарт нормализаторов аналогового сигнала – это решения для широкого спектра аналоговых сигналов. Они предлагаются в компактном исполнении, шириной 12,5–22,5 мм.

Серия 931U – Универсальные

Серия 931U Универсальные нормализаторов аналогового сигнала является программируемой, что позволяет использовать устройства в широком спектре аналоговых сигналов. Предлагается две модели с корпусом шириной 12,5 и 45 мм. Обе можно программировать с помощью одного и того же ПО.

Подробную информацию о нормализаторах сигнала см. на нашем сайте: www.ab.com/catalogs

Расшифровка каталожного номера

931 – **S** **A1** **A1** **N** **-** **IP** **N**
a b c d e f

a

Код	Тип
H	Высокая-Плотность
S	Стандарт
U	Универсальные

b

Код	Тип входа
Ток	
A1	0–20 мА или 4–20 мА
A2	4–20 мА
A3	0–1 А, 0–5 А или 0–10 А перем. тока
A4	0–20 А, 0–25 А или 0–30 А =/~
Мост	
B1	–500 – +500 мВ
Напряжение или ток	
C1	0–5 В или 0–1 В=
	0–20 мА или 4–20 мА
C2	0–10 В=
	0–20 мА или 4–20 мА
C3	0–10 В=
	0–22 мА
C4	±20 мВ – ±200 В
	±0,1 мА – 100 мА
C9	Универсальные входы
Частота	
F1	2-, 3-проводн. P-N-P/N-P-N, с инициатором NAMUR, двухтактн. шаг
Потенциометр	
P1	Проводник РТ 100/2/3/4 или Ni 100/2/3/4
P2	Проводник РТ 100/2/3
P3	Проводник РТ 100/2/3/4
Термопара	
T1	Тип J
T2	Тип K
T9	Типы K, J, T, E, N, R, S, B
Напряжение	
V1	24–70 В, 70–140 В, 140–210 В или 210–260 В~/=

c

Код	Тип выхода
Ток	
A1	0–20 мА или 4–20 мА
A2	4–20 мА
A5	(2) 4–20 мА
Напряжение или ток	
C1	0–5 В или 0–1 В=
	0–20 мА или 4–20 мА
C2	0–10 В=
	0–20 мА или 4–20 мА
C3	0–10 В=
	0–22 мА
C5	0 – ±10 В
	0 – ±20 мА
C6	0–5 В, 5–0 В= или 10–0 В, 0–10 В=
	0–20 мА, 20–0 мА или 4–20 мА, 20–4 мА
C7	0 – ±10 В
	0 – ±20 мА
R1	Цифровой выход 3 А, замыкание контактов реле

d

Код	Настройка
N	Ненастраиваемый
D	Двухпозиционный переключатель
J	Перемычка
C	Компьютер



e

Код	Тип питания
IP	Питание входного контура
OP	Питание выходного контура
BC	Вспом. питание переменного или постоянного тока
DC	Вспом. питание постоянного тока
MC	от измерительного контура

f

Код	Разное
1	Один канал
2	Два канала
Hall	Датчик Холла
Hart	Протокол связи HART
Кабель	Кабель
1R	Одно реле
2R	Два реле

Блоки клемм**Обзор линейки изделий****Выбор клеммной панели**

		
Серия	1492-J	1492-L
Тип	Панели винтовых клемм	Панели пружинных клемм
Конструктивные особенности	<ul style="list-style-type: none"> • Миниатюрные клеммные панели для направляющей DIN 15 мм • Клеммы для направляющей DIN 35 мм • Двухуровневые клеммные панели <ul style="list-style-type: none"> – с диодом – наклон вперед или назад – с выбираемым резистором – с варистором MOV • Двухконтактные блоки термопар 	<ul style="list-style-type: none"> • Клеммы для направляющей DIN 35 мм • Одноконтурные клеммные панели 8 цветов • Блоки компонентов <ul style="list-style-type: none"> – с диодом – наклон вперед или назад – с выбираемым резистором – с варистором MOV
Сертификаты	UR, CSA, IEC	
Принадлежности	Тест-штекеры/адаптеры тест-штекеров, концевые анкера, концевые ограничители, перегородки, боковые перемычки, прутья центральных перемычек, крышки центральных перемычек, нейтрально-соединительные блоки, обобщающие токоведущие шины, предупредительные таблички, групповые маркировочные носители	Концевые фиксаторы/групповые маркировочные носители, крышки клемм, центральные перемычки, звенья центральных перемычек, изоляционные стопоры QuickClamp, адаптеры маркировочных карт
Выбор продукции	См. с. 4-5	См. с. 4-8

Выбор блока распределения мощности

	
Серия	1492-PDE
Конструктивные особенности	<ul style="list-style-type: none"> • Возможность механического соединения, где требуется несколько контактов • Монтаж на панель • IP2X защита пальцев спереди
Диапазон тока	175–510 A
Количество контактов	1-контактный
Подключение распределительного блока	1, 2, 4 и 8 проводов на контакт
Макс. напряжение	600 В=/~
Макс. темп. изоляционного материала	125 °C
Материал блока распределения мощности	Алюминий или медь
Сечение провода	202 мм ² – #16 AWG на фазу Cu
Сертификация	Маркировка CE, сертификация CSA и UL
Выбор продукции	с. 4-12

Панели винтовых клемм



Проходные клеммные панели 2,5–4 мм²

Тип		2,5 мм ²		4 мм ²	
		PQ	Кат. номер	PQ	Кат. номер
Клеммная панель	серый	100	1492-J3	100	1492-J4
	Цвет	100	1492-J3-★	100	1492-J4-★
Принадлежности					
Системы маркировки: Маркерная карта		5	1492-M5X12 (144 на карте)	5	1492-M6X12 (120 на карте)
Концевой ограничитель		серый	50	1492-EBJ3	50
Винтовая центральная перемычка (10-контактная)		20	1492-CJJ5-10	20	1492-CJJ6-10
Винтовая центральная перемычка (2-контактная)		50	1492-CJJ5-2	50	1492-CJJ6-2
Перегородки		20	1492-EBJ16	20	1492-EBJ16

Проходные клеммные панели 6–10 мм²

Тип		6 мм ²		10 мм ²	
		PQ	Кат. номер	PQ	Кат. номер
Клеммная панель	серый	100	1492-J6	50	1492-J10
	Цвет	100	1492-J6-★	50	1492-J10-★
Принадлежности					
Системы маркировки: Маркерная карта		5	1492-M7X12 (108 на карте)	5	1492-M7X12 (108 на карте)
Концевой ограничитель		серый	50	1492-EBJ3	50
Винтовая центральная перемычка (10-контактная)		20	1492-CJJ8-10	20	1492-CJJ10-10
Винтовая центральная перемычка (2-контактная)		50	1492-CJJ8-2	50	1492-CJJ10-2
Перегородки		20	1492-EBJ16	20	1492-EBJ16

Проходные клеммные панели 16–35 мм²

Тип		16 мм ²		35 мм ²	
		PQ	Кат. номер	PQ	Кат. номер
Клеммная панель	серый	50	1492-J16	40	1492-J35
	Цвет	50	1492-J16-★	40	1492-J35-★
Принадлежности					
Системы маркировки: Маркерная карта		5	1492-M7X12 (108 на карте)	5	1492-M7X12 (108 на карте)
Концевой ограничитель		серый	20	1492-EBJ16	20
Винтовая центральная перемычка (10-контактная)		10	1492-CJJ12-10	10	1492-CJJ16-10
Винтовая центральная перемычка (2-контактная)		20	1492-CJJ12-2	20	1492-CJJ16-2
Перегородки		20	1492-PPJD3	20	1492-PPJD3

★ Для цветных блоков добавьте в конце каталожного номера суффикс **RE** = красный, **B** = синий, **BL** = черный, **G** = зеленый, **Y** = желтый, **OR** = оранжевый, **BR** = коричневый, **W** = белый.

PQ = Количество в упаковке

Панели винтовых клемм

Проходные клеммные панели 50–70 мм²

Тип		50 мм ²		70 мм ²	
		PQ	Кат. номер	PQ	Кат. номер
Клеммная панель	серый	10	1492-J50	10	1492-J70
	синий	10	1492-J50-B	10	1492-J70-B
Принадлежности					
Системы маркировки: Маркерная карта		5	1492-M7X12 (108 на карте)	5	1492-M7X12 (108 на карте)
Концевой ограничитель		–	Не требуется	–	Не требуется
Концевой анкер					
Направляющая DIN – для тяжелых условий эксплуатации		50	1492-EAHJ35	50	1492-EAHJ35
Перемиčky					
Винтовая центральная перемиčka (4-контактная)		10	1492-CJJ18-4	5	1492-CJJ20-4
Винтовая центральная перемиčka (3-контактная)		10	1492-CJJ18-3	5	1492-CJJ20-3
Винтовая центральная перемиčka (2-контактная)		10	1492-CJJ18-2	5	1492-CJJ20-2

PQ = Количество в упаковке

Проходные клеммные панели 120–240 мм²

Тип		120 мм ²		240 мм ²	
		PQ	Кат. номер	PQ	Кат. номер
Клеммная панель	серый	5	1492-J120	–	–
	бежевый	–	–	2	1492-J240
Принадлежности					
Системы маркировки: Маркерная карта		5	1492-M8X12 (84 на карте)	5	1492-M8X12 (84 на карте)
Концевой ограничитель		–	Не требуется	–	Не требуется
Концевой анкер					
Направляющая DIN – для тяжелых условий эксплуатации		50	1492-EAHJ35	50	1492-EAHJ35
Перемиčky					
Винтовая центральная перемиčka (4-контактная)		5	1492-CJJ27-4	–	–
Винтовая центральная перемиčka (3-контактная)		5	1492-CJJ27-3	–	–
Винтовая центральная перемиčka (2-контактная)		5	1492-CJJ27-2	–	–
Боковая перемиčka (3-контактная)		–	–	5	1492-SJ36-3
Боковая перемиčka (2-контактная)		–	–	5	1492-SJ36-2

PQ = Количество в упаковке

Подробную информацию об изделии см. в публикации A117.

Панели винтовых клемм



1492-JG...



1492-JD...



1492-WFB4

Проходные блоки заземления 4–10 мм²

Тип	4 мм ²		6 мм ²		10 мм ²	
	PQ	Кат. номер	PQ	Кат. номер	PQ	Кат. номер
Блоки клемм Зеленый/желтый	100	1492-JG4	50	1492-JG6	50	1492-JG10
Принадлежности						
Системы маркировки: Маркерная карта	5	1492-M6X12 (120 на карте)	5	1492-M7X12 (108 на карте)	5	1492-M7X12 (108 на карте)
Концевые анкера						
Направляющая DIN – нормальный режим	100	1492-EAJ35	100	1492-EAJ35	100	1492-EAJ35
Направляющая DIN – для тяжелых условий эксплуатации	50	1492-EANJ35	50	1492-EANJ35	50	1492-EANJ35

Проходные блоки заземления 16–35 мм²

Тип	16 мм ²		35 мм ²	
	PQ	Кат. номер	PQ	Кат. номер
Блоки клемм Зеленый/желтый	50	1492-JG16	25	1492-JG35
Принадлежности				
Системы маркировки: Маркерная карта	5	1492-M7X12 (108 на карте)	5	1492-M7X12 (108 на карте)
Концевые анкера				
Направляющая DIN – для тяжелых условий эксплуатации	50	1492-EANJ35	50	1492-EANJ35

Многоконтурные проходные блоки

Тип	2,5 мм ²		4 мм ²		
	PQ	Кат. номер	PQ	Кат. номер	
Блоки клемм	серый	100	1492-JD3	100	1492-JD4
	Цвет	100	1492-JD3-★	100	1492-JD4-★
Принадлежности					
Концевой ограничитель	серый	20	1492-EBJD3	20	1492-EBJD4
Винтовая центральная перемычка (10-контактная)		20	1492-CJJ5-10	20	1492-CJLJ6-10
Винтовая центральная перемычка (2-контактная)		50	1492-CJJ5-2	60	1492-CJLJ6-2
Перегородка		20	1492-PPJD3	20	1492-PPJD3
Системы маркировки: Вставные маркерные карты		5	1492-MR5X8 (120 в карте)	5	1492-MR6X8 (120 в карте)

★ Для цветных блоков добавьте в конце каталожного номера суффикс: **RE** = красный, **B** = синий, **BL** = черный, **G** = зеленый, **Y** = желтый, **OR** = оранжевый, **BR** = коричневый, **W** = белый.

Блоки предохранителей

Тип	4 мм ²	
	PQ	Кат. номер
Клеммная панель		
Черный – без индикации	50	1492-WFB4

PQ = Количество в упаковке

Панели пружинных клемм

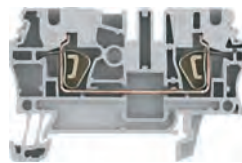
Проходные клеммные панели 2,5–6 мм²

Тип		2,5 мм ²		4 мм ²		6 мм ²	
		PQ	Кат. номер	PQ	Кат. номер	PQ	Кат. номер
Блоки клемм	серый	100	1492-L3	50	1492-L4	50	1492-L6
	Цвет	100	1492-L3-★	50	1492-L4-★	50	1492-L6-★
Принадлежности							
Концевой ограничитель	серый	50	1492-EBL3	50	1492-EBL3	50	1492-EBL6
Центральная перемычка со штекером (10-контактная)		20	1492-CJK5-10	20	1492-CJK6-10	60	1492-CJL8-2
Центральная перемычка со штекером (2-контактная)		60	1492-CJK5-2	60	1492-CJK6-2	5	1492-M6X12 (120 на карте)
Переходные втулки 0,25–0,5 мм ² (#22...#20 AWG)	серый	100	1492-PSL3-5	100	1492-PSL4-5	–	–
Системы маркировки: Маркерная карта		5	1492-M5X10 (144 на карте)	5	1492-M6X10 (120 на карте)	–	–

Проходные клеммные панели 10–16 мм²

Тип		10 мм ²		16 мм ²	
		PQ	Кат. номер	PQ	Кат. номер
Блоки клемм	серый	25	1492-L10	25	1492-L16
	Цвет	25	1492-L10-★	25	1492-L16-★
Принадлежности					
Концевой ограничитель	серый	20	1492-EBL10	20	1492-EBL16
Центральная перемычка со штекером (2-контактная)		25	1492-CJL10-2	5	1492-M7X12 (108 на карте)
Системы маркировки: Маркерная карта		5	1492-M6X12 (120 на карте)	–	–

★ Для цветных блоков добавьте в конце каталожного номера суффикс: **RE** = красный, **B** = синий, **BL** = черный, **G** = зеленый, **Y** = желтый, **OR** = оранжевый, **BR** = коричневый, **W** = белый.

Проходные блоки заземления 2,5–6 мм²

Тип		2,5 мм ²		4 мм ²		6 мм ²	
		PQ	Кат. номер	PQ	Кат. номер	PQ	Кат. номер
Блоки клемм	Зеленый/желтый	100	1492-LG3	50	1492-LG4	50	1492-LG6
Принадлежности							
Концевой ограничитель	желтый	50	1492-EBL3-Y	50	1492-EBL4-Y	50	1492-EBL6-Y
Переходные втулки 0,25–0,5 мм ² (#22...#20 AWG)	серый	100	1492-PSL3-5	100	1492-PSL4-5	5	1492-M6X12 (120 на карте)
Системы маркировки: Маркерная карта		5	1492-M5X10 (144 на карте)	5	1492-M5X10 (144 на карте)	–	–

PQ = Количество в упаковке

По поводу проходных блоков заземления 10 мм² и 16 мм² см. публикацию A117.

Многоконтактные проходные блоки

Тип		2,5 мм ²		2,5 мм ²		
		PQ	Кат. номер	PQ	Кат. номер	
Блоки клемм	серый	100	1492-L3T	100	1492-L3Q	
	Цвет	100	1492-L3T-★	100	1492-L3Q-★	
Принадлежности						
Системы маркировки: Вставные маркерные карты		5	1492-M5X10 (144 в карте)	5	1492-M5X10 (144 в карте)	
Концевые ограничители		серый	50	1492-EBL3T	50	1492-EBL3Q
Концевые анкера						
Направляющая DIN – нормальный режим		100	1492-EAJ35	100	1492-EAJ35	
Направляющая DIN – для тяжелых условий эксплуатации		50	1492-EAHJ35	50	1492-EAHJ35	
Перемычки						
Штыревая центральная перемычка – 4-контактная		60	1492-CJK5-4	60	1492-CJK5-4	
Штыревая центральная перемычка – 3-контактная		60	1492-CJK5-3	60	1492-CJK5-3	
Штыревая центральная перемычка – 2-контактная		60	1492-CJK5-2	60	1492-CJK5-2	

Блок заземления с 2 точками с одной стороны

Тип		2,5 мм ²		
		PQ	Кат. номер	
Блоки клемм	Зеленый/желтый	50	1492-LG3T	
Принадлежности				
Системы маркировки: Вставные маркерные карты		5	1492-M5X10 (144 на карте)	
Концевой ограничитель		желтый	50	1492-EBL3T-Y
Концевые анкера				
Направляющая DIN – нормальный режим		100	1492-EAJ35	
Направляющая DIN – для тяжелых условий эксплуатации		50	1492-EAHJ35	

Многоконтурные проходные блоки

Тип		2,5 мм ²	
		PQ	Кат. номер
Блоки клемм	серый	25	1492-LD3
	Цвет	25	1492-LD3-★
Принадлежности			
Системы маркировки: Маркерная карта		5	1492-M5X10 (144 на карте)
Концевой ограничитель		20	1492-EBLD3
Штыревая центральная перемычка (10-контактная)		20	1492-CJK5-10
Штыревая центральная перемычка (2-контактная)		60	1492-CJK5-2

★ Для цветных блоков добавьте в конце каталожного номера суффикс **RE** = красный, **B** = синий, **BL** = черный, **G** = зеленый, **Y** = желтый, **OR** = оранжевый, **BR** = коричневый, **W** = белый.

PQ = Количество в упаковке

Панели пружинных клемм

Одноконтурная клеммная панель предохранителей 4 мм²

Тип	4 мм ²		
	PQ	Кат. номер	
Индикация перегорания предохранителей	Черная со светодиодом 10–57 В	25	1492-RFB424
	Черная с лампой накаливания 85–264 В	25	1492-RFB4250
Принадлежности			
Пружинный зажим – концевой анкер	20	1492-ERL35	
Системы маркировки: Маркерная карта	5	1492-MS6X9 (80 на карте)	

Подробную информацию об изделии см. в публикации 1492-SG008....

Маркерные карты для 1492-J, 1492-L

	Для типа	Этикеток на карту	Цвет	PQ	Кат. номер
	1492-J, -L	144	белый	5	1492-M5X10
					1492-M5X12
					1492-M6X10
	1492-J, -L	120	белый		1492-M6X12
					1492-M7X10
					1492-M7X12

PQ = Количество в упаковке

1492 Напечатанные маркеры

1492 – M5X10

H

1-100

a

b

c

a

b

Для использования с		Выбор маркера	
		Код	Описание
1492-L		M3X5	3x5 мм (100 маркеров на карте)
		M3X12	3x12 мм (120 маркеров на карте)
1492-J, L		M5X5	5x5 мм (200 маркеров на карте)
		M5X8	5x8 мм (144 маркеров на карте)
		M5X10	5x10 мм (144 маркеров на карте)
		M5X12	5x12 мм (144 маркеров на карте)
		M5X15	5x15 мм (96 маркеров на карте)
		M6X5	6x5 мм (200 маркеров на карте)
		M6X10	6x10 мм (120 маркеров на карте)
		M6X12	6x12 мм (120 маркеров на карте)
		M7X12	7x12 мм (108 маркеров на карте)
		M8X5	8x5 мм (160 маркеров на карте)
Сочлененные маркеры для	53	MR5X12	5x12 мм (120 маркеров на карте)
	54	MR6X12	6x12 мм (120 маркеров на карте)
	56	MR8X12	8x12 мм (84 маркеров на карте)
1492-K		SM5X10	5x10 мм (144 маркеров на карте)
		SM6X10	6x10 мм (120 маркеров на карте)
1492-L		MH5X10	5x10 мм (96 маркеров на карте)
		MH5X15	5x15 мм (96 маркеров на карте)
(NEMA)		MH6X12	6x12 мм (80 маркеров на карте)
		MN81	6x10 мм (120 маркеров на карте)
1492-W		MN83	10x10 мм (40 маркеров на карте)
		M55X5	5x5 мм (80 маркеров на карте)
		M55X9	5x9 мм (80 маркеров на карте)
1492-W, R		M55X12	5x12 мм (80 маркеров на карте)
		M56X9	6x9 мм (80 маркеров на карте)
1492-W		MS6X12	6x12 мм (80 маркеров на карте)
1492-W, R, H		MS8X9	8x9 мм (56 маркеров на карте)
		MS8X12	8x12 мм (56 маркеров на карте)
1492-W		MS9X20	9x20 мм (40 маркеров на карте)
Гнезда 700-HN		MS8X17	8x17 мм (40 маркеров на карте)
		MS10X17	10x17 мм (40 маркеров на карте)
Аналоги клеммных панелей		MC5X8	5x8 мм (120 маркеров на карте)
		MC5X10	5x10 мм (120 маркеров на карте)
		MC5X12	5x12 мм (120 маркеров на карте)
		MC6X10	6x10 мм (120 маркеров на карте)
Принтеры для маркировки проводов		MWC1-12	#20...#18 AWG/1,5–2,5 мм ² (40 маркеров на карте)
		MWC3-12	#18...#14 AWG/2,0–3,5 мм ² (40 маркеров на карте)
		MWC4-12	#12 AWG/2,5–5,0 мм ² (24 маркеров на карте)

Направление текста	
Код	Описание
H	Горизонтальная печать
V	Вертикальная печать
HU	Горизонтальная перевернутая печать
VU	Вертикальная перевернутая печать



c

Выбор печати	
Печать прямого заполнения	
Опция «1-End» начинает печать с 1 и продолжает печатать последовательные числа, пока не будет достигнут конец карты.	
Код	Описание
1-End	Последовательная печать до конца карты
Печать с повтором последовательности	
Все опции в этом разделе будут повторно печатать определенную последовательность до тех пор, пока все этикетки не будут заполнены. (Пример – опция 1-100 с маркером M5x10 будет печатать 1-100 и 1-44.) ★	
Код	Описание
1-10 или 11-20 или 21-30 ... или 491-500	
1-20 или 21-40 или 41-60 ... или 481-500	Блок из 20, последовательная нумерация. Блоки из 20 в диапазоне 1-500
1-50 или 51-100 или 101-150 ... или 451-500	Блок из 50, последовательная нумерация. Блоки из 50 в диапазоне 1-500
1-100, 101-200 ... или 401-500	Блок из 100, последовательная нумерация. Блоки из 100 в диапазоне 1-500
Печать одной последовательности	
Все опции в этом разделе будут печатать заданную последовательность только 1 раз, оставшиеся маркеры будут пустыми. (Пример – опция 1-100S с маркером M5x10 напечатает 1-100 и оставит 44 пустых маркеров.) ★	
Код	Описание
1-10S или 11-20S или 21-30S ... или 491-500	Блок из 10, последовательная нумерация. Блоки из 10 в диапазоне 1-500
1-20S или 21-40S ... или 481-500S	Блок из 20, последовательная нумерация. Блоки из 20 в диапазоне 1-500
1-50S или 51-100S ... или 451-500S	Блок из 50, последовательная нумерация. Блоки из 50 в диапазоне 1-500
1-100S или 101-200S ... или 401-500S	Блок из 100, последовательная нумерация. Блоки из 100 в диапазоне 1-500

★ Последовательно печатаемое количество не может превышать количество маркеров на карте (например, вы не сможете выбрать опцию 1-100 на маркере MH5X15, так как на этой карте имеется всего 96 маркеров).

Система маркировки IEC

- Плоттер для небольших объемов маркировки, плоттер «х-у» с чернильным пером
- Принтер для больших объемов маркировки, быстрая, высококачественная струйная печать









	Описание	Кат. номер
	Набор для плоттерной печати Плоттер серии E, чернильное перо 1492-PLOTPEN25, пластина 1492-PLOTPLT, соединительные провода, руководства пользователя, программное обеспечение ABPLOT, адаптер питания.	1492-PLTKIT
	Принтер ClearMark, 220 В Принтер ClearMark, программное обеспечение ClearTools и начальный комплект чернил.	1492-PRINT220

Выбор продукции

Серия 1492-PDE – закрытые силовые блоки

- IP2X спереди
- Одноконтактные блоки с алюминиевыми или медными разъемами
- Возможность механического соединения, где требуется несколько контактов
- Монтаж на панель



Токвая нагрузка (медный провод) 75 °С	Кол-во контактов	Линия			Нагрузка			Кат. номер ±
		Конфигурация разъема	Диапазон сечения проводов *	Отверстий на контакт	Конфигурация разъема	Диапазон сечения проводов *	Отверстий на контакт	
175	1		2/0...#14 AWG (70–2,5 мм ²)	1		2/0... #14 AWG (70–2,5 мм ²)	1	1492-PDE1111
								1492-PDE1C111
175	1		2/0...#14 AWG (70–2,5 мм ²)	1		#2... 14 AWG (35–2,5 мм ²)	4	1492-PDE1141
								1492-PDE1C141
510	1		126 мм ² ...#6 AWG (120–16 мм ²)	2		126 мм ² ... #6 AWG (120–16 мм ²)	2	1492-PDE1225
								1492-PDE1C225
335	1		202 мм ² ...#6 AWG (185–16 мм ²) 2/0...#14 AWG (70–2,5 мм ²)	1		#2... 14 AWG (35–2,5 мм ²)	8	1492-PDE1183
								1492-PDE1C183

* Блоки распределения мощности Allen-Bradley рассчитаны на использование с гибким проводом. Подробную информацию см. на сайте www.ab.com.





± Буква «С» в каталожном номере означает медные клеммы. У каталожных номеров без «С» клеммы алюминиевые

Выбор системы подключения серии 1492

			
Для серии	1762/MicroLogix 1200	1764/MicroLogix 1500	1769/Compact I/O
Конструктивные особенности	<ul style="list-style-type: none"> • Сокращение времени подключения • Уменьшение количества ошибочных подключений • Ускорение поиска и устранения неполадок, упрощение обслуживания • Ускорение подготовки и прокладки проводов • Увеличение плотности направляющей DIN • Меньше деталей, меньше запчастей, меньше затрат на транспортировку • Гибкость конструкции 		
Описание	<p>Подключение к модулям ввода/вывода ПЛК Allen-Bradley становится удобнее благодаря интерфейсным модулям и проводам системы подключения Allen-Bradley 1492. В отличие от клеммных панелей, они подключаются по проводам к цифровым и аналоговым модулям ввода/вывода Compact I/O контроллеров CompactLogix и MicroLogix. Интерфейсные модули монтируются на стандартную направляющую DIN #3. К каждой комбинации интерфейсных модулей и модулей ввода/вывода прилагаются готовые отпечатанные карты с самоклеющимися этикетками и инструкцией о подключении на месте. Системы подключения предлагаются для многих цифровых и аналоговых модулей ввода/вывода.</p>		





Подробную информацию об изделиях см. в каталоге A117 или в онлайн-каталоге на сайте www.ab.com

Трехфазное питание для удаленных устройств пуска ArmorStart

	 Трехфазное питание Магистральный кабель	 Трехфазное питание Отводной кабель	 Трехфазное питание Тройники и редукторы	 Трехфазное питание Розетки	 Трехфазное питание Принадлежности
Описание	<ul style="list-style-type: none"> • Кордсет – кабель с гнездовым или штырьковым разъемом на одном конце • Патчкорд – кабель с гнездовым или штырьковым разъемом на обоих концах 	<ul style="list-style-type: none"> • Кордсет – кабель с гнездовым или штырьковым разъемом на одном конце • Патчкорд – кабель с гнездовым или штырьковым разъемом на обоих концах 	<ul style="list-style-type: none"> • Тройник – подключается к линии с одним отводом для соединения с быстроразъемными коннекторами • Тройник-редуктор – подключается к линии с одним отводом (мини) для соединения с быстроразъемным коннектором • Редуктор – соединяет быстроразъемный штырьковый разъем с миниатюрной гнездовой частью разъема 	<ul style="list-style-type: none"> • Розеточная колодка представляет собой монтируемый на панель разъем с микропроволочными выводами • Штепсельная колодка представляет собой разъем с микропроволочными выводами, монтируемый на токораспределитель двигателя 	<ul style="list-style-type: none"> • Для гнездовых и штырьковых разъемов предлагаются уплотняющие колпачки • Фиксирующие скобы – С-образные скобы над силовыми разъемами для ограничения доступа заказчика
Конструктивные особенности	<ul style="list-style-type: none"> • Рассчитаны на параллельные цепи двигателей • Прямые или прямоугольные разъемы • 4-контактные разъемы • Кабели: TC-ER/STOOW • Несколько стандартных длин 	<ul style="list-style-type: none"> • Рассчитаны на параллельные цепи двигателей • Прямые или прямоугольные разъемы • 4-контактные разъемы • Кабели: TC-ER/STOOW • Несколько стандартных длин 	<ul style="list-style-type: none"> • Рассчитаны на параллельные цепи двигателей • Магистральный тройник, редукторный тройник и редуктор • 4-контактные разъемы 	<ul style="list-style-type: none"> • Рассчитаны на параллельные цепи двигателей • Штепсельные и гнездовые конфигурации • 4-контактные разъемы • 1/2 дюйма NPT • Длина 1 м 	<ul style="list-style-type: none"> • Уплотнительные колпачки для быстроразъемных и мини-разъемов • Фиксирующие скобы для быстроразъемных и мини-разъемов
Номинальное напряжение	600 В	600 В	600 В	600 В	–
Размеры разъема	Прямые: 88,9x38,6 мм Прямоугольные: 75,5x74 мм	Прямые: 56x25,4 мм Прямоугольные: 44,9x40,4 мм	Магистральный тройник: 108x73,6 мм Редукторный тройник: 108x65,5 мм Редуктор: 112,5x38,1 мм	<i>M22 гнездовой:</i> 33,45x25,45 мм <i>M22 штырьковый:</i> 28,04x25,45 мм <i>M35 гнездовой:</i> 71,12x38,10 мм <i>M35 штырьковый:</i> 63,50x38,10 мм	–

Подробную информацию об изделиях см. в каталоге A117 или в онлайн-каталоге на сайте www.ab.com

Средства обеспечения управляющего питания

	 Управляющее питание Кордсеты и патчкорды	 Управляющее питание Тройники	 Управляющее питание Розетки	 Управляющее питание Короткозамыкатели	 Управляющее питание Принадлежности
Описание	Кабель с разъемом на одном из концов либо на обоих концах	Кабель с одним штырьковым разъемом, соединяемым с двумя гнездовыми разъемами	Разъем с гибкими выводами, монтируемый на панель	Встроенный разъем с выводами, закороченными для решения задач конкретной области применения	Уплотнительные колпачки, монтажные гайки и уплотнительные шайбы
Конструктивные особенности	<ul style="list-style-type: none"> • 6-контактная конфигурация с 5 используемыми контактами • Штепсельные и гнездовые конфигурации • Прямые или прямоугольные разъемы • Проводники 16 AWG, кабельная двойная разводка по UL TC/открытая и STOOW • Несколько стандартных длин 	<ul style="list-style-type: none"> • 6-контактная конфигурация с 5 используемыми контактами • Компактная конструкция • Конфигурации входящих и выходящих E-stop с цветовой маркировкой 	<ul style="list-style-type: none"> • 6-контактная конфигурация с 5 используемыми контактами • Штепсельные и гнездовые конфигурации • Проводники 16 AWG • Монтажная резьба 1/2 NPT • Несколько стандартных длин 	<ul style="list-style-type: none"> • 6-контактная конфигурация с 5 используемыми контактами • Штырьковые • Несколько вариантов с цветовой маркировкой для облегчения идентификации 	<ul style="list-style-type: none"> • Прочная долговечная конструкция • Для стыковки со средствами обеспечения управляющего питания
Номинальное напряжение	600 В	600 В	600 В	600 В	–
Размеры разъема	Прямые: 56x25 мм Прямоугольные: 40x45 мм	72x64 мм	30x25 мм	56x25 мм	–

Подробную информацию об изделиях см. в каталоге A117 или в онлайн-каталоге на сайте www.ab.com

Средства связи DeviceNet

Серия	1485			
Тип	Среда передачи DeviceNet с плоскими кабелями – KwikLink общего назначения	Среда передачи DeviceNet с плоскими кабелями – KwikLink для тяжелых условий эксплуатации	Среда передачи DeviceNet с круглыми кабелями, толстая магистраль	Среда передачи DeviceNet с круглыми кабелями, тонкая магистраль
Выбор продукции	на этой странице	с. 4-18	с. 4-21	с. 4-22

Среда передачи DeviceNet с плоскими кабелями – KwikLink общего назначения

Типичная конфигурация

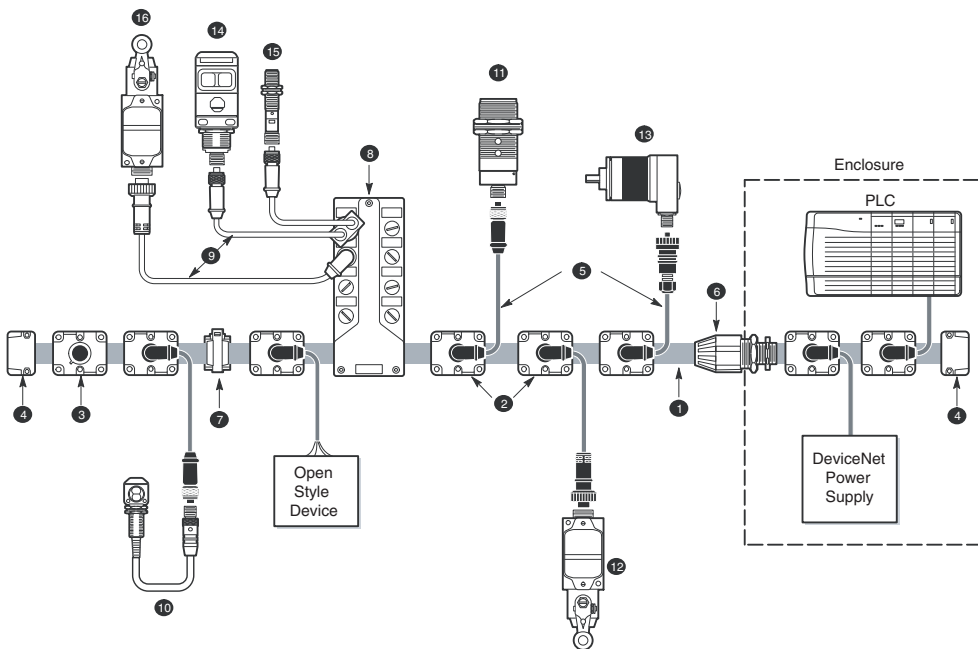

❶ KwikLink General Purpose Flat Trunk Cable

❷ KwikLink General Purpose Connector

❸ Micro Terminator

❹ Flat Cable End Cap

❺ KwikLink Drop Cable

❻ Conduit Adaptor

❼ Mounting Clamp

❽ ArmorBlock I/O

❾ Standard Cordsets

❿ DeviceNet Photoelectric

⓫ DeviceNet Inductive

⓬ DeviceNet Limit Switch

⓭ DeviceNet Encoder

⓮ Standard Photoelectric

⓯ Standard Proximity

⓰ Standard Limit Switch

Подробную информацию об изделии см. в публикации M117-CA001....

Среда передачи DeviceNet с плоскими кабелями – KwikLink общего назначения, продолжение

Разъем KwikLink общего назначения

	Описание		Кат. номер
	KwikLink общего назначения Разъем	Микро	1485P-K1E4-R5

KwikLink, общего назначения, магистраль с плоским кабелем





(Только для использования с разъемом KwikLink общего назначения 1485P-K1E4-R5.)

	Описание	Катушка	Номи-налы	Использ.	Цвет	Кат. номер
	Магистральный кабель DeviceNet KwikLinkCL2	75 м	24 В=, 4 А (Класс 2)	Device Net Магист- ральный	серый (ПВХ)	1485C-P1K75
		200 м				1485C-P1K200
		420 м				1485C-P1K420

Примечание: Плоские кабели KwikLink общего назначения не рекомендуется использовать с оригинальными разъемами KwikLink для тяжелых условий эксплуатации.

Принадлежности для KwikLink

Для поддержки всех опций системы KwikLink, компания Allen-Bradley предлагает целый ряд принадлежностей – крепеж для кабеля, адаптеры для кабель-каналов, концевые колпачки для плоского кабеля и резьбовые заглушки для защиты неиспользуемых микроразъемов.

	Описание	Кат. номер
	Автономный концевой колпачок для плоского кабеля	1485A-KCAP
	Микротерминатор (заглушка), штырьковый	1485A-T1D5
	Адаптер для кабель-канала плоского кабеля	1485A-CAD
	Монтажная клипса для плоского кабеля	1485A-FCM

Подробную информацию об изделии см. в публикации M117-CA001....

Среда передачи DeviceNet с плоскими кабелями – KwikLink для тяжелых условий эксплуатации

Типичная конфигурация

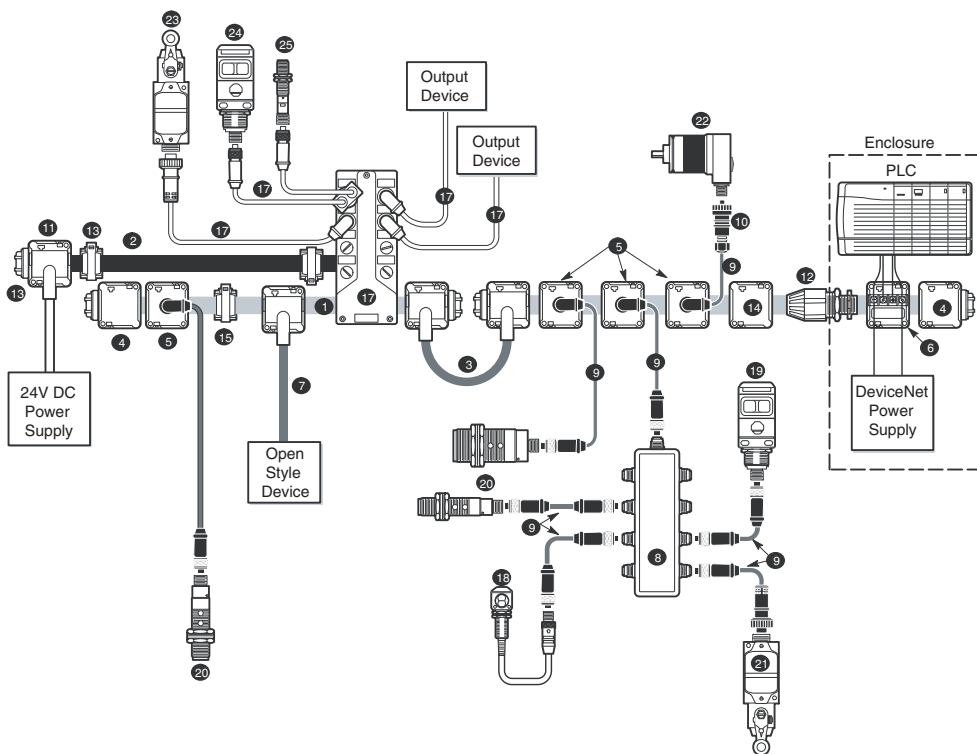





- ❶ Flat Trunk Cable
- ❷ Flat Auxiliary Power Cable
- ❸ Splice Kit
- ❹ Terminator
- ❺ Connector IDC
- ❻ Open Style IDC
- ❼ Class I Drop
- ❽ DevicePort
- ❾ KwikLink Drop Cable

- ❿ Terminal Chamber
- ⓫ Auxiliary Power Drop
- ⓬ Conduit Adaptor
- ⓭ Flat Cable End Cap
- ⓮ Mounting Clamp
- ⓯ Dust Cap
- ⓰ ArmorBlock I/O
- ⓱ Standard Cordsets

- Ⓜ DeviceNet RightSight
- Ⓨ DeviceNet SmartSight 9000
- Ⓩ DeviceNet Inductive
- ⓐ DeviceNet Limit Switch
- ⓑ DeviceNet Encoder
- ⓓ Standard Limit Switch
- ⓔ Standard Photoelectric
- ⓕ Standard Proximity

Подробную информацию об изделии см. в публикации M117-CA001....

Среда передачи DeviceNet с плоскими кабелями – KwikLink для тяжелых условий эксплуатации, продолжение

	Описание		Кат. номер
	Разъемы KwikLink, монтаж с прорезанием изоляции Быстрое подключение распределенных пускателей к сети DeviceNet Микроразъем M12	★	1485P-P1E4-R5
	Разъемы KwikLink, монтаж с прорезанием изоляции Быстрое подключение распределенных пускателей к сети DeviceNet Разъем открытого типа		1485P-P1H4-T4
	Терминатор KwikLink, монтаж с прорезанием изоляции, негерметизированный		1485A-T1H4
	Стандартный комплект для сращивания кабеля KwikLink для тяжелых условий эксплуатации, герметизир.		1485P-P1E4-S

★ Для соединения отводных кабелей см. таблицу внизу.

Магистральный плоский кабель KwikLink

(Только для использования с разъемом KwikLink 1485P-P1E4-R5.)





	Описание	Катушка	Номиналы	Использ.	Цвет	Кат. номер
	Магистральный кабель DeviceNet KwikLinkCL1	75 м	24 В=, 8 А (Класс 1)	Магистраль DeviceNet	серый (ТПЭ)	1485C-P1E75
	Магистральный кабель DeviceNet KwikLinkCL2		24 В=, 4 А (Класс 2)		светло-серый (ПВХ)	1485C-P1G75
	Кабель вспомогательного питания KwikLink		24 В=, 8 А (Класс 1)	Магистраль вспом. питания	черный (ПВХ)	1485C-P1L75
	Магистральный кабель DeviceNet KwikLinkCL1	200 м	24 В=, 8 А (Класс 1)	Магистраль DeviceNet	серый (ТПЭ)	1485C-P1E200
	Магистральный кабель DeviceNet KwikLinkCL2		24 В=, 4 А (Класс 2)		светло-серый (ПВХ)	1485C-P1G200
	Кабель вспомогательного питания KwikLink		24 В=, 8 А (Класс 1)	Магистраль вспом. питания	черный (ПВХ)	1485C-P1L200
	Магистральный кабель DeviceNet KwikLinkCL1	420 м	24 В=, 8 А (Класс 1)	Магистраль DeviceNet	серый (ТПЭ)	1485C-P1E420
	Магистральный кабель DeviceNet KwikLinkCL2		24 В=, 4 А (Класс 2)		светло-серый (ПВХ)	1485C-P1G420
Кабель вспомогательного питания KwikLink	24 В=, 8 А (Класс 1)		Магистраль вспом. питания	черный (ПВХ)	1485C-P1L420	

Подробную информацию об изделии см. в публикации M117-CA001....

Среда передачи DeviceNet с плоскими кабелями – KwikLink для тяжелых условий эксплуатации, продолжение

Принадлежности для KwikLink

Для поддержки всех опций системы KwikLink, компания Allen-Bradley предлагает целый ряд принадлежностей – крепеж для кабеля, адаптеры для кабель-каналов, крышки для неиспользуемых узлов и резьбовые заглушки для защиты неиспользуемых микроразъемов.

	Описание	Кат. номер
	Пылезащитный колпачок модуля KwikLink	1485A-C5E4
	Адаптер для кабель-канала плоского кабеля	1485A-CAD
	Монтажная клипса для плоского кабеля	1485A-FCM
	Концевой колпачок плоского кабеля для KwikLink	1485A-CAP

Отводной кабель DeviceNet

	Описание	Кат. номер
	Прямоугольный штырьковый микроразъем на прямой гнездовой микроразъем KwikLink 1 м	1485K-P1F5-R5
	Прямоугольный штырьковый микроразъем на прямой гнездовой микроразъем KwikLink 2 м	1485K-P2F5-R5
	Прямоугольный штырьковый микроразъем на прямой гнездовой микроразъем KwikLink 3 м	1485K-P3F5-R5
	Прямоугольный штырьковый микроразъем на прямой гнездовой микроразъем KwikLink 4 м	1485K-P4F5-R5
	Прямоугольный штырьковый микроразъем на прямой гнездовой микроразъем KwikLink 5 м	1485K-P5F5-R5
	Прямоугольный штырьковый микроразъем на прямой гнездовой микроразъем KwikLink 6 м	1485K-P6F5-R5

Примечание: Эти отводные кабели предназначены только для использования с системой плоских кабелей KwikLink. Они не подходят для использования со стандартной системой круглых кабелей DeviceNet.

Подробную информацию об изделии см. в публикации M117-CA001....

Система круглых кабелей DeviceNet

Система толстых магистралей

Типичная конфигурация

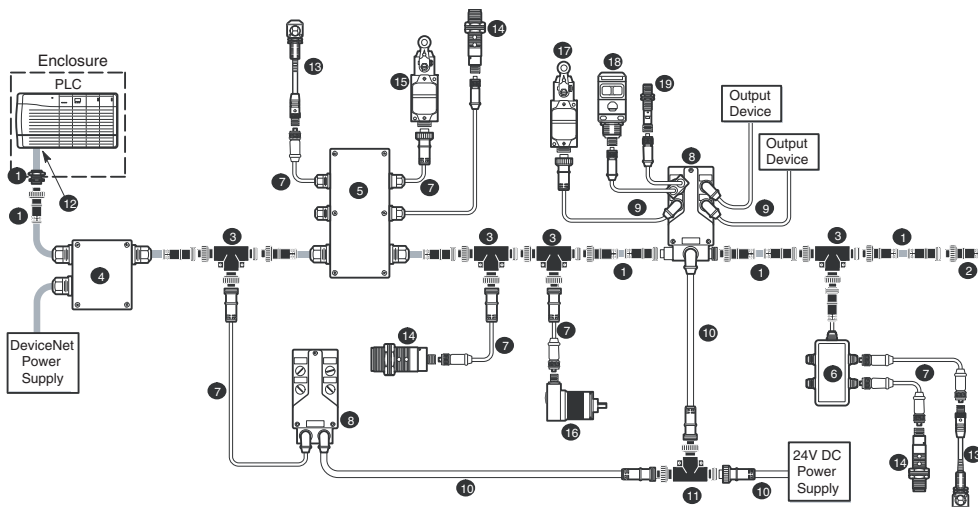

- | | | |
|---------------------|---------------------|---------------------------|
| ① Thick Trunk Cable | ⑦ Thin Drop Cable | ⑬ DeviceNet Photoelectric |
| ② Terminator | ⑧ ArmorBlock I/O | ⑭ DeviceNet Inductive |
| ③ T-Port | ⑨ Standard Cordsets | ⑮ DeviceNet Limit Switch |
| ④ Power Tap | ⑩ Aux Power Cable | ⑯ DeviceNet Encoder |
| ⑤ DeviceBox | ⑪ Aux Power Tee | ⑰ Standard Limit Switch |
| ⑥ DevicePort | ⑫ Open Terminator | ⑱ Standard Photoelectric |
| | | ⑲ Standard Proximity |

Толстый магистральный кабель

Описание	Цвет	Катушка	Кат. номер
Толстый магистральный кабель DeviceNet	серый (ПВХ)	50 м	1485C-P1A50
		150 м	1485C-P1A150
		300 м	1485C-P1A300
		500 м	1485C-P1A500

Подробную информацию об изделии см. в публикации M117-CA001....

Система круглых кабелей DeviceNet, продолжение

Система тонких магистралей

Типичная конфигурация

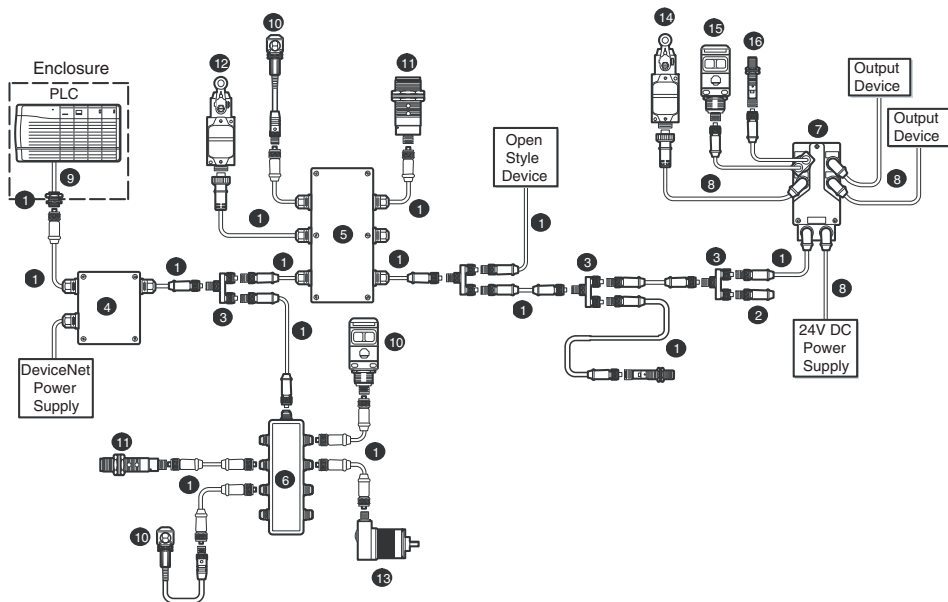

① Thin Drop Cable

② Terminator

③ T-Port

④ Power Tap

⑤ DeviceBox

⑥ DevicePort

⑦ ArmorBlock I/O

⑧ Standard Cordsets

⑨ Open Terminator

⑩ DeviceNet Photoelectric

⑪ DeviceNet Inductive

⑫ DeviceNet Limit Switch

⑬ DeviceNet Encoder

⑭ Standard Limit Switch

⑮ Standard Photoelectric

⑯ Standard Proximity

Тонкий магистральный кабель

Описание	Цвет	Катушка	Кат. номер
Тонкий магистральный кабель DeviceNet	серый (ПВХ)	50 м	1485C-P1CG50
		150 м	1485C-P1CG150
		300 м	1485C-P1CG300
		600 м	1485C-P1CG600

Подробную информацию об изделии см. в публикации M117-CA001....

Система круглых кабелей DeviceNet, продолжение



	Описание		Кат. номер
Система толстых магистралей			
	Ответвитель питания (толстая магистраль)	Предохранитель 7,5 А (2 в комплекте)	1485T-P2T5-T5
	2-портовый ответвитель DeviceBox, толстая магистраль, соединения кабельных манжет	2 отводных соединения	1485P-P2T5-T5
	4-портовый ответвитель DeviceBox, толстая магистраль, соединения кабельных манжет	4 отводных соединения	1485P-P4T5-T5
	8-портовый ответвитель DeviceBox, толстая магистраль, соединения кабельных манжет	8 отводных соединений	1485P-P8T5-T5

Система тонких магистралей			
	Ответвитель питания (тонкая магистраль)	Предохранитель 3 А (2 в комплекте)	1485T-P2T5-T5C
	2-портовый ответвитель DeviceBox (тонкая магистраль).	2 отводных соединения	1485P-P2T5-T5C
	4-портовый ответвитель DeviceBox (тонкая магистраль).	4 отводных соединения	1485P-P4T5-T5C
	8-портовый ответвитель DeviceBox (тонкая магистраль).	8 отводных соединений	1485P-P8T5-T5C

	Описание	Магистральный	Отводное соединение	Кат. номер
	4-портовая сквозная магистраль DeviceNet DevicePort	Мини	Мини-гнездовой	1485P-P4N5-MN5
	6-портовая сквозная магистраль DeviceNet DevicePort	Мини	Мини-гнездовой	1485P-P6N5-MN5
	4-портовая сквозная магистраль DeviceNet DevicePort	Мини	Микрогнездовой	1485P-P4R5-MN5
	6-портовая сквозная магистраль DeviceNet DevicePort	Мини	Микрогнездовой	1485P-P6R5-MN5

Подробную информацию об изделии см. в публикации M117-CA001....

Система круглых кабелей DeviceNet ★, продолжение

	Описание	Магистральный	Отводное соединение	Кат. номер
	Тройник DeviceNet с магистральным и отводными соединениями, левый паз	Микро	Микро	1485P-P1R5-DR5
	Тройник DeviceNet с мини-магистральным и микроотводными соединениями, правый паз	Мини	Микро	1485P-P1R5-MN5R1

	Описание	Кабель	Кат. номер
	Заделанный тонкий кабель: Прямоугольный штырьковый микроразъем на прямой гнездовой микроразъем: 1 м	желтый (CPE)	1485R-P1R5-F5
	Заделанный тонкий кабель: Прямоугольный штырьковый микроразъем на прямой гнездовой микроразъем: 2 м		1485R-P2R5-F5
	Заделанный тонкий кабель: Прямоугольный штырьковый микроразъем на прямой гнездовой микроразъем: 3 м		1485R-P3R5-F5
	Заделанный тонкий кабель: Прямоугольный штырьковый микроразъем на прямой гнездовой микроразъем: 4 м		1485R-P4R5-F5
	Заделанный тонкий кабель: Прямоугольный штырьковый микроразъем на прямой гнездовой микроразъем: 5 м		1485R-P5R5-F5
	Заделанный тонкий кабель: Прямоугольный штырьковый микроразъем на прямой гнездовой микроразъем: 6 м		1485R-P6R5-F5
	Заделанный тонкий кабель: Прямой штырьковый микроразъем на прямой гнездовой микроразъем: 1 м	желтый (CPE)	1485R-P1R5-D5
	Заделанный тонкий кабель: Прямой штырьковый микроразъем на прямой гнездовой микроразъем: 2 м		1485R-P2R5-D5
	Заделанный тонкий кабель: Прямой штырьковый микроразъем на прямой гнездовой микроразъем: 3 м		1485R-P3R5-D5
	Заделанный тонкий кабель: Прямой штырьковый микроразъем на прямой гнездовой микроразъем: 4 м		1485R-P4R5-D5
Заделанный тонкий кабель: Прямой штырьковый микроразъем на прямой гнездовой микроразъем: 5 м	1485R-P5R5-D5		
Заделанный тонкий кабель: Прямой штырьковый микроразъем на прямой гнездовой микроразъем: 6 м	1485R-P6R5-D5		

★ Для использования с распределенными пускателями. Подробную информацию о выборе кабеля см. в публикации M117-CA001....

Система круглых кабелей DeviceNet ★, продолжение

	Описание	Магистральный	Отводное соединение	Кат. номер
	Тройник DeviceNet с мини-магистральным и мини-отводными соединениями, левый паз	Мини	Мини	1485P-P1N5-MN5L1
	Тройник DeviceNet с мини-магистральным и мини-отводными соединениями, правый паз	Мини	Мини	1485P-P1N5-MN5R1

	Описание	Кабель	Кат. номер
	Толстый магистральный или отводной кабель DeviceNet	серый (ПВХ)	1485C-P1N5-M5
	Толстый магистральный или отводной кабель DeviceNet		1485C-P3N5-M5
	Толстый магистральный или отводной кабель DeviceNet		1485C-P5N5-M5
	Толстый магистральный кабель DeviceNet		1485C-P10N5-M5
	Толстый магистральный кабель DeviceNet		1485C-P30N5-M5
	DeviceNet, мини-штырьковый на микрогнездовой 1 м	желтый (СРЕ)	1485R-P1M5-R5
	DeviceNet, мини-штырьковый на микрогнездовой 2 м		1485R-P2M5-R5
	DeviceNet, мини-штырьковый на микрогнездовой 3 м		1485R-P3M5-R5
	Заделанный тонкий кабель: Прямой штырьковый мини-разъем на прямой гнездовой микроразъем: 4 м		1485R-P4M5-R5

★ Для использования с распределенными пускателями. Подробную информацию о выборе кабеля см. в публикации M117-CA001....

Подробную информацию об изделии см. в публикации M117-CA001....

Имеются и другие типы (соединители, кордсеты и патчкорды) и разная длина – обращайтесь к своему дилеру Rockwell Automation.

DeviceNet, круглые медиа-кабели

Переходники



Переходники представляют собой пассивные разъёмы для полевой установки. Микропереходники Allen-Bradley на 5 контактов и минипереходники на 5 контактов рассчитаны на использование с системами DeviceNet. Эти разъёмы содержат винтовые клеммы для быстрого и простого электрического монтажа и рассчитаны на использование с толстыми или тонкими кабелями DeviceNet.

	Описание	Использование среды	Разъём	Кат. номер
	Прямой минипереходник на 5-контактных штекерного типа, толстый, винтового типа	Толстый	Штекер прямой, мини	871A-TS5-NM3
	Прямой минипереходник на 5-контактных гнездового типа, толстый, винтового типа		Гнездо прямое, мини	871A-TS5-N3
	Прямой переходник на 5 контактов	Тонкий	Штекер прямой, мини	871A-TS5-NM1
	Прямой переходник на 5 контактов		Гнездо прямое, мини	871A-TS5-N1
	Прямой переходник на 5 контактов	Тонкий	Штекер прямой, микро, DC	871A-TS5-DM1
	Прямой терминатор на 5 контактов		Гнездо прямое, микро, DC	871A-TS5-D1
	Переходник угловой на 5 контактов	Тонкий	Штекер угловой, микро, DC	871A-TR5-DM1
	Переходник угловой на 5 контактов		Гнездо угловое, микро, DC	871A-TR5-D1

Терминаторы

	Описание	Использование среды	Кат. номер
	Микротерминатор, штекер	Тонкий или толстый	1485A-T1M5
	Микротерминатор, гнездо		1485A-T1N5
	Микротерминатор, штекер	Толстый	1485A-T1D5
	Микротерминатор, гнездо		1485A-T1R5

Разъёмы открытого типа

	Описание	Кат. номер	
	Распределительный блок DeviceNet С цветной маркировкой двух рядов клемм	1492-DN3TW	
	5-контактный линейный штекер, открытого типа	1799-DNETCON	
	5-контактный линейный штекер, открытого типа, с нажимными винтами	1799-DNETSCON	
	Открытый тип, 10-контактный линейный штекер	1787-PLUG10R	
	Согласующий резистор	Система с тонким стволем	1485A-C2
	Комплект принадлежностей для DeviceBox		1485A-ACCKIT

Проходные порты стоечного типа

	Описание	Использование среды	Кат. номер
	Проходной порт стоечного типа, мини, 5-контактный	Тонкий или толстый	1485A-CXN5-M5
	Проходной порт стоечного типа, микро, 5-контактный	Тонкий	1485A-CXR5-D5

Подробную информацию об изделии см. в публикации M117-CA001....

Системы подключения: Кордсеты, Ethernet

Подключение с кодировкой, M12 D

- Литой корпус, рассчитанный на эксплуатацию в областях применения IP67 и жестких промышленных средах с экстремальным уровнем вибрации, химических воздействий и температур
- Гибкий кабель (он должен быть привязан и не должен сгибаться в пределах 16 см от разъема)
- Кордсеты с незаделанным концом можно дополнить одним из нескольких разъемов, которые можно установить прямо на месте
- Рассчитаны на технические характеристики ODVA EtherNet/IP и ISO IEC 24702, IEC 61918
- Витые пары поддерживают сбалансированность проходящего по кабелю сигнала, обеспечивая высокий уровень шумоподавления и низкие потери на отражение
- Подходящие среды M₃I₃C₃E₃



Тип кабеля	Тип разъема	Кат. номер
Неэкранированный		
4 жилы, зелено-голубоватый ТПЭ, гибкий	Прямой штырьковый на прямой штырьковый	1585D-M4TBDM-★
	Прямой штырьковый на прямоугольный штырьковый	1585D-M4TBDE-★
	Прямоугольный штырьковый на прямоугольный штырьковый	1585D-E4TBDE-★
	Прямой штырьковый на RJ-45	1585D-M4TBJM-★
	Прямой штырьковый на микропроволочные выводы	1585D-M4TB-★
Экранированный		
4 жилы, зелено-голубоватый ТПЭ, гибкий	Прямой штырьковый на прямой штырьковый	1585D-M4UBDM-★
	Прямой штырьковый на прямоугольный штырьковый	1585D-M4UBDE-★
	Прямоугольный штырьковый на прямоугольный штырьковый	1585D-E4UBDE-★
	Прямой штырьковый на RJ-46	1585D-M4UBJM-★

★ Замените символ на 0M3 (0,3 м), 0M6 (0,6 м), 1 (1 м), 2 (2 м), 5 (5 м) или 10 (10 м) для получения стандартной длины кабеля.

Соединительные системы: соединительные кабели, Ethernet

- Гибкие кабели TPE, PVC и кабели Plenum для различных областей применения
- Сине-зеленая или красная оболочка кабеля
- Ребристый зажим кабеля и механизм защелкивания для поддержания целостности сети



Разъем RJ45

Разъемы, материал и цвет изоляции	Тип кабеля	Прямой к прямому	Правый угол к прямому	Левый угол к прямому
4 пары, Riser ПВХ, сине-зеленый	Неэкранированный витая пара	1585J-M8PBJM-★	1585J-E8PBJM-★	1585J-L8PBJM-★
4 пары, Riser ПВХ, красный		1585J-M4QBJM-★	1585J-E4QBJM-★	1585J-L4QBJM-★
4 пары, TPE высокой гибкости, сине-зеленый		1585J-M8TBJM-★	1585J-E8TBJM-★	1585J-L8TBJM-★
2 пары, TPE высокой гибкости, красный		1585J-M4KBJM-★	1585J-E4KBJM-★	1585J-L4KBJM-★
2 пары, TPE высокой гибкости, сине-зеленый		1585J-M4TBJM-★	1585J-E4TBJM-★	1585J-L4TBJM-★
4 пары, Riser ПВХ, сине-зеленый	4 пары, Riser ПВХ, сине-зеленый	1585J-M8CBJM-★	1585J-E8CBJM-★	1585J-L8CBJM-★
4 пары, без галогенов, полиуретан высокой гибкости, сине-зеленый		1585J-M8UBJM-★	1585J-E8UBJM-★	1585J-L8UBJM-★
2 пары, без галогенов, полиуретан высокой гибкости, сине-зеленый		1585J-M4UBJM-★	1585J-E4UBJM-★	1585J-L4UBJM-★
4 пары, 600 В, ПВХ, сине-зеленый	Фольговый экран	1585J-M8HBJM-★	1585J-E8HBJM-★	1585J-L8HBJM-★
2 пары, 600 В, ПВХ, сине-зеленый		1585J-M4HBJM-★	1585J-E4HBJM-★	1585J-L4HBJM-★
4 пары, Riser ПВХ, сине-зеленый	Кроссовер кабель	1585J-M8TBJM-★X	1585J-E8TBJM-★X	1585J-L8TBJM-★X

Разъем RJ45, продолжение

Разъемы, материал и цвет изоляции	Тип кабеля	Правый угол к Левый угол	Левый угол к Левый угол	Правый угол к Правый угол
4 пары, Riser ПВХ, сине-зеленый	Неэкранированный витая пара	1585J-E8PBJL-★	1585J-L8PBJL-★	1585J-E8PBJE-★
4 пары, Riser ПВХ, красный		1585J-E4QBJL-★	1585J-L4QBJL-★	1585J-E4QBJE-★
4 пары, TPE высокой гибкости, сине-зеленый		1585J-E8TBJL-★	1585J-L8TBJL-★	1585J-E8TBJE-★
2 пары, TPE высокой гибкости, красный		1585J-E4KBJL-★	1585J-L4KBJL-★	1585J-E4KBJE-★
2 пары, TPE высокой гибкости, сине-зеленый		1585J-E4TBJL-★	1585J-L4TBJL-★	1585J-E4TBJE-★
4 пары, Riser ПВХ, сине-зеленый	4 пары, Riser ПВХ, сине-зеленый	1585J-E8CBJL-★	1585J-L8CBJL-★	1585J-E8CBJE-★
4 пары, без галогенов, полиуретан высокой гибкости, сине-зеленый		1585J-E8UBJL-★	1585J-L8UBJL-★	1585J-E8UBJE-★
2 пары, без галогенов, полиуретан высокой гибкости, сине-зеленый		1585J-E4UBJL-★	1585J-L4UBJL-★	1585J-E4UBJE-★
4 пары, 600 В, ПВХ, сине-зеленый	Фольговый экран	1585J-E8HBJL-★	1585J-L8HBJL-★	1585J-E8HBJE-★
2 пары, 600 В, ПВХ, сине-зеленый		1585J-E4HBJL-★	1585J-L4HBJL-★	1585J-E4HBJE-★
4 пары, Riser ПВХ, сине-зеленый	Кроссовер кабель	1585J-E8TBJL-★X	1585J-L8TBJL-★X	1585J-E8TBJE-★X

★ Замените символ на 2 (2 м), 5 (5 м) или 10 (10 м), обозначающие стандартную длину кабеля.

Системы подключения: Средства связи Ethernet

Кабельные катушки

Кабели Ethernet компании Allen-Bradley предлагаются как в катушках, так и конкретной длины, заделанные любыми из нескольких разъемов. Кордсеты и патчкорды предварительно подключаются для обеспечения надежной связи. Также предлагаются разъемы, монтируемые на месте – для кабелей определенной длины и различных областей применения. Это специально разработанные неэкранированные кабели с двумя и четырьмя парами.

- 4- и 8-жильные
- Неэкранированные и экранированные, кат. 5e
- Проводники 24 AWG
- Витые пары поддерживают сбалансированность проходящего по кабелю сигнала, обеспечивая высокий уровень шумоподавления и низкие потери на отражение
- Рассчитаны на технические характеристики ODVA EtherNet/IP и ISO IEC 24702, IEC 61918
- Гибкие кабели протестированы 10 миллионами циклов



Материал изоляции	Кол-во жил	Номинальный наружный диаметр	Цвет изоляции	Код цвета	Номинал кабеля	Кат. номер	
Неэкранированный							
Robotic ТПЭ	4 (две пары)	5,6 мм	зелено-голубоватый	белый/оранжевый, белый/зеленый, оранжевый, зеленый	Стойкость к сварочным брызгам, солнечному свету и маслу; UL CM, CMX; cUL CM; стандарт TIA 568-B, супергибкий	1585-C4TB-S★	
Robotic ТПЭ	8 (четыре пары)	5,84 мм	зелено-голубоватый	белый/оранжевый, оранжевый, зеленый		1585-C8TB-S★	
Robotic ТПЭ	8 (четыре пары)		красный	белый/зеленый, синий, синий		1585-C8VB-S★	
Заполненные	8 (четыре пары)		красный	белый/синий, зеленый, белый/белый/		UL CMP; cUL CMP; стандарт TIA 568-B	1585-C8MB-S★
Riser ПВХ	8 (четыре пары)		зелено-голубоватый	коричневый, коричневый		UL CMR, CMG; cUL CMG; стандарт TIA 568-B	1585-C8PB-S★
Экранированный							
Riser ПВХ	8 (четыре пары)	5,6 мм	зелено-голубоватый	–	UL CMR; cUL CMG; TIA-568-B	1585-C8CB-S★	
Robotic полеуретан	4 (две пары)	–	зелено-голубоватый	–	C(ETL)US TYPE CMX; TIA 568-B, гибкий, без галогена	1585-C4UB-S★	
Robotic полеуретан	8 (четыре пары)		зелено-голубоватый	–		1585-C8UB-S★	
Riser 600 В ПВХ	8 (четыре пары)		зелено-голубоватый	–	(UL) CMX, CMR; c(UL) CMG; (UL) PLTC или AWM 2570 80 °C 600 V; TIA-568-B	1585-C8HB-S★	

★ Замените символ на 100 (100 м), 300 (300 м) или 600 (600 м) для получения стандартной длины кабеля.

Системы подключения: EtherNet

Разъем IDC

- Проводники 26-22 AWG
- Экранирование 360°
- Повторное использование разъема IDC до 5 раз
- Не требуется инструментов и снятия изоляции
- Кат. 6



Разъем RJ-45, монтируемый с прорезанием изоляции (IDC)

Обжимной соединитель

- 26...24 AWG
- Стандартный обжимной соединитель с жестким кожухом
- Кат. 5е



Обжимной соединитель RJ-45

Описание	Электрическое подключение	Материал корпуса	Материал изоляции	Материал контактов	Ширина канала	Кат. номер	
Разъем RJ-45, монтируемый с прорезанием изоляции (IDC)	–	Цинковый, литой под давлением	Пластик	Позолоченный медный сплав	Кат. 6	1585J-M8CC-H	
Обжимной соединитель RJ-45 с кожухом	150 В, 1,5 А	Прозрачный поликарбонат			Кат. 5е	‡	1585J-M8CC-C
Обжимное приспособление, приспособление для снятия/прорезания изоляции, разделение жил	–	–			–	–	1585A-JCRIMP

‡ Кол-во = 50 шт.

Средства связи Ethernet, M12

Разъем, монтируемый с прорезанием изоляции (IDC)

- Монтируется на месте, инструменты не нужны
- Прямые штырьковые и гнездовые экранированные варианты
- Позволяет легко модифицировать существующую разводку кабелей
- Технология прорезания изоляции обеспечивает надежность монтажа
- Металлический корпус прекрасно показывает себя при экранировании



Кол-во контактов	Материал разъема	Диаметр кабеля [мм (дюйм.)]	Сечение провода	Номинал сборки	Тип разъема	Кат. номер
4	Полиамид, маленький корпус, неэкранированный	4,0–5,1 (0,16–0,20)	#26... 22 AWG	32 В, 4 А	Прямой штырьковый	1585D-M4DC-H
	Цинковый литой под давлением большой корпус, экранированный	5,5–7,2 (0,22–0,28)			Прямой штырьковый	1585D-M4DC-SG
					Прямой гнездовой	1585D-F4DC-SH

4-контактная розетка M12 и адаптер M12 на RS45

- Проводники 24 AWG
- 4-контактная конфигурация M12 с D-кодировкой
- M12 на RS45 стоечный
- IP67



Описание	Монтаж	Номинал сборки	Кат. номер
Прямоугольный адаптер розетки M12 на гнездовой RJ-45	Резьба PG 9, монтаж на панель	#32 В, 4 А	1585A-DD4JD

Stratix 2000 неуправляемая

Неуправляемая линия Stratix 2000 масштабируется с 4 до 8 портов и имеет несколько медных и оптоволоконных вариантов. Неуправляемые переключатели Stratix 2000 легко устанавливаются и не требуют настройки. Дополнительные IP67, управляемые и интегрируемые переключатели пополняют линейку переключателей Ethernet.

- Оптимально подходят для небольших, изолированных сетей
- Не требует настройки
- Автоматическое согласование
- Автоматическое кроссирование



Описание	Питание к питанию	Рабочая темп.	Размеры (В, Ш, Г) [мм]	Кат. номер
4 медных порта, 1 оптоволоконный с LC-разъемом	10–35 В=	0–60 °С	28x108x127	1783-US03T01F
5 медных портов	10–35 В=	0–60 °С	28x108x127	1783-US05T
7 медных портов, 1 оптоволоконный с LC-разъемом	10–35 В=	0–60 °С	45x108x127	1783-US06T01F
8 медных портов	10–35 В=	0–60 °С	45x108x127	1783-US08T



Серия	1732
Тип	Модуль ввода/вывода ArmorBlock
Особенности	<ul style="list-style-type: none"> • Герметичный корпус IP67K и NEMA 4X позволяет сэкономить затраты на корпуса • Разъёмы ввода/вывода герметичные M8 pico или M12 DC micro • 4-точечный, 8-точечный и 16-точечный самонастраивающийся ввод/вывод обеспечивает гибкость при любой комбинации входов/выходов • Возможность снятия и установки без выключения питания позволяет заменять модули, не мешая работе сети • Изолированное вспомогательное питание сохраняет питание на выходах при сбое основного питания • Выходы электронно защищены от сбоя с возможностью автоматического перезапуска или отпирания • Соответствие требованиям Открытой Ассоциации Поставщиков DeviceNet (ODVA)
Ввод/вывод	8 или 16 цифровых точек
Аналоговые входы/ выходы	4 аналоговые точки
Программное обеспечение	
Монтаж	на производственной установке
Рабочее питание	24 В=
Стандарты/ сертификаты	IP65, IP66, IP67K, NEMA 4X, cULus, CE, C-Tick
Выбор продукции	См. с. 4-33

Модули ввода/вывода ArmorBlock

- Герметичный корпус IP69K и NEMA 4X позволяет сэкономить затраты на корпуса.
- Низкие расходы на монтаж и простота замены без необходимости переподключения благодаря использованию микроразъёмов промышленного стандарта M12 DC для подключения к сети DeviceNet и вспомогательному блоку питания. Разъёмы ввода/вывода герметичные M8 pico или M12 DC micro.
- 4-точечный, 8-точечный и 16-точечный самонастраивающийся ввод/вывод обеспечивает гибкость при любой комбинации входов/выходов.
- Возможность снятия и установки без выключения питания позволяет заменять модули, не мешая работе сети.
- Изолированное вспомогательное питание сохраняет питание на выходах даже при сбое основного питания, что даёт возможность удержать выходы в их последнем состоянии.
- Выходы электронно защищены от сбоя с возможностью автоматического перезапуска или отпирания.
- Соответствие требованиям Открытой Ассоциации Поставщиков DeviceNet (ODVA).



Модуль ввода/вывода ArmorBlock – DeviceNet

Описание	Кат. номер
DeviceNet, модуль ввода, 8 входов, разъём Pico (M8)	1732D-IB8M8
DeviceNet, модуль ввода, 8 входов, разъём DC Micro (M12)	1732D-IB8M12
DeviceNet, модуль ввода, 16 входов, разъём DC Micro (M12)	1732D-IB16M12M12
DeviceNet, модуль ввода, 16 входов, разъём DC Micro (Mini)	1732D-IB16M12MINI
DeviceNet, модуль вывода, 8 выходов, разъём Pico (M8)	1732D-OB8EM8
DeviceNet, модуль вывода, 8 выходов, разъём DC Micro (M12)	1732D-OB8EM12
DeviceNet, модуль вывода, 16 выходов, разъём DC Micro (M12)	1732D-OB16M12M12
DeviceNet, модуль вывода, 16 выходов, разъём DC Micro (Mini)	1732D-OB16M12MINI
DeviceNet, самонастраивающийся модуль, 8 точек ввода/вывода, разъём Pico (M8)	1732D-8CFGM8
DeviceNet, самонастраивающийся модуль, 8 точек ввода/вывода, разъём DC Micro (M12)	1732D-8CFGM12
DeviceNet, самонастраивающийся модуль, 16 точек ввода/вывода, разъём DC Micro (M12)	1732D-16CFGM12M12
DeviceNet, самонастраивающийся модуль, 16 точек ввода/вывода, разъём DC Micro (Mini)	1732D-16CFGM12MN

Модуль ввода/вывода ArmorBlock – EtherNet/IP

Описание	Кат. номер
EtherNet/IP, модуль ввода, 16 точек, разъём DC Micro (M12)	1732E-IB16M12
EtherNet/IP, модуль вывода, 16 точек, разъём DC Micro (M12)	1732E-OB16M12
EtherNet/IP, самонастраивающийся, 16 точек, разъём DC Micro (M12)	1732E-16CFGM12

Модуль ввода/вывода ArmorBlock – двойной порт EtherNet/IP

Описание	Кат. номер
Двойной порт EtherNet/IP, модуль ввода, 16 точек, разъём DC Micro (M12)	1732E-IB16M12R
Двойной порт EtherNet/IP, модуль ввода, 16 точек, диагностика, разъём DC Micro (M12)	1732E-IB16M12DR
Двойной порт EtherNet/IP, 8 входов, 8 выходов, диагностика, разъём DC Micro (M12)	1732E-8X8M12DR
Двойной порт EtherNet/IP, модуль вывода, 16 точек, разъём DC Micro (M12)	1732E-OB16M12R
Двойной порт EtherNet/IP, модуль вывода, 16 точек, диагностика, разъём DC Micro (M12)	1732E-OB16M12DR
Двойной порт EtherNet/IP, самонастраивающийся модуль, 16 точек, разъём DC Micro (M12)	1732E-16CFGM12R
Двойной порт EtherNet/IP, самонастраивающийся модуль, 8 точек, разъём M8	1732E-8CFGM8R
Двойной порт EtherNet/IP, модуль ввода SOE, 8 точек, разъём M8	1732E-IB8M8SOER
Двойной порт EtherNet/IP, модуль запланированного вывода, 8 точек, разъём M8	1732E-OB8M8SR
Двойной порт EtherNet/IP, аналоговый модуль ввода, 4 точки, разъём M12	1732E-IF4M12R
Двойной порт EtherNet/IP, аналоговый модуль вывода, 4 точки, разъём M12	1732E-OF4M12R
Двойной порт EtherNet/IP, модуль термопары, 4 точки, разъём M12	1732E-IT4M12R
Двойной порт EtherNet/IP, модуль RTD, 4 точки, разъём M12	1732E-IR4M12R

Кабели и кордсеты

В таблице «Кабели и кордсеты» перечислены самые распространенные кабели, патчкорды и кордсеты для модуля ввода/вывода.

Дополнительную информацию о кабелях и кордсетах для модуля ввода/вывода ArmorBlock вы также можете найти в следующих публикациях.

- Каталог средств связи
http://literature.rockwellautomation.com/idc/groups/literature/documents/ca/m117-ca001_-en-p.pdf
- Руководство по выбору решений
http://literature.rockwellautomation.com/idc/groups/literature/documents/sg/onmach-sg001_-en-p.pdf

Кабели для модуля ввода/вывода ArmorBlock

Для использования:	Рекомендуемый патчкорд (с двумя заделанными концами)	Рекомендуемый штырьковый кордсет (с одним заделанным концом)	Кат. номер
2 входа на разъем	879D-F4ACDM-x	879-C3AEDM4-5	1732D-IB8M12
1 вход на разъем	889D-F4ACDM-x	889D-M4AC-x	
3-контактные разъемы Pico	889P-F3ABPM-x	889P-M3AB-y	1732D-IB8M8
4-контактные разъемы Pico	889P-F4ABPM3-x		
2 входа на разъем	879D-F4ACDM-x	879-C3AEDM4-5	1732D-OB8EM12
1 вход на разъем	889D-F4ACDM-x		
3-контактные разъемы Pico	889P-F3ABPM-x	889P-M3AB-y	1732D-OB8EM8
4-контактные разъемы Pico	889P-F4ABPM3-x	889P-M3AB-y	
2 входа на разъем	879D-F4ACDM-x	879-C3AEDM4-5	1732D-8CFGM12
1 вход на разъем	889D-F4ACDM-x	889D-M4AC-x	
3-контактные разъемы Pico	889P-F3ABPM-x	889P-M3AB-y	1732D-8CFGM8
4-контактные разъемы Pico	889P-F4ABPM3-x		

x = длина в метрах (стандарт – 1, 2, 3, 5 и 10).

y = длина в метрах (стандарт – 2, 5 и 10).

Кабели для ArmorBlock DeviceNet и вспомогательного питания

Рекомендуемые кабели DeviceNet	Рекомендуемые кабели вспомогательного питания	Кат. номер
Стандартный отводной кабель системы плоских кабелей KwikLink: 1485K-PzF5-R5	Стандартный кордсет (с одним заделанным концом) 889D-F4AC-y Стандартный патчкорд (с двумя заделанными концами) 889D-F4ACDM-x	1732D-IB8M12
		1732D-IB8M8
1732D-OB8EM12		
1732D-OB8EM8		
1732D-8CFGM12		
1732D-8CFGM8		
Стандартный отводной кабель системы толстых круглых кабелей: 1485R-PzM5-R5		
Стандартный отводной либо магистральный кабель системы тонких круглых кабелей: 1485R-PzR5-D5		

x = длина в метрах (стандарт – 1, 2, 3, 5 и 10).

y = длина в метрах (стандарт – 2, 5 и 10).

Выбор кабеля

				
Серия	889D	889R	889N	889P
Тип	Кордсеты и патчкорды DC Micro QD/M12	Кордсеты AC Micro QD/M12	Кордсеты Mini QD	Кордсеты и патчкорды Pico QD/M8
Конструктивные особенности	<ul style="list-style-type: none"> • 4-, 5- и 8-контактные разъемы • Прямые или прямоугольные разъемы • Кабель 22 AWG или 24 AWG • Маслостойкая желтая или черная ПВХ-изоляция 	<ul style="list-style-type: none"> • 3-, 4-, 5- и 6-контактные разъемы • Прямой или прямоугольный гнездовой разъем • Стандартный кабель 18 AWG • Маслостойкая желтая ПВХ-изоляция 	<ul style="list-style-type: none"> • 3-, 4- и 5-контактные разъемы • Прямые или прямоугольные разъемы • Кабель STOOW 16 AWG для экстремальных условий эксплуатации • Маслостойкая желтая ПВХ-изоляция 	<ul style="list-style-type: none"> • 3- или 4-контактные разъемы • Прямые или прямоугольные гнездовые • Стандартный кабель 24 AWG • Маслостойкая желтая ПВХ-изоляция
Выбор продукции	См. с. 4-36	См. с. 4-38	См. с. 4-39	См. с. 4-40

		
Серия	898D и 898P	871A и 889D
Тип	Распределительные коробки DC Micro и Pico	Разъемы DC Micro, монтируемые на месте
Конструктивные особенности	<ul style="list-style-type: none"> • 4-контактные разъемы DC micro или 3-контактные Pico • Входы с верхним монтажом • 4- или 8-портовое параллельное подключение • Светодиодные версии с подключением P-N-P • По одному входу на порт • Подключенный главный кабель • Жесткий серый корпус Rosan 	<ul style="list-style-type: none"> • 4-контактный разъем • Штепсельные и гнездовые варианты • Подключение через винтовые клеммы или с прорезанием изоляции • Корпус разъема из нейлона со стеклонаполнителем • Подходит к кабелям с наружным диаметром 4–8 мм
Выбор продукции	См. с. 4-41	См. с. 4-42

	
Серия	898D
Тип	Распределительная коробка с безопасным подключением
Соответствие стандартам:	Отвечает требованиям EN 954-1, ISO 13849-1, EN/IEC 60204-1, NFPA79, EN 1088, ISO 14119, EN/IEC 60947-5-1, ANSI B11.19, AS4024.1
Сертификация	cULus, TÜV, маркировка CE для всех применимых директив
Конструктивные особенности	<ul style="list-style-type: none"> • Четыре и восемь разъемов DC micro • 19-контактный быстро отсоединяемый разъем M23 • Светодиодная версия для использования с полевыми устройствами P-N-P (источниками) • С системой печати этикеток 1492 Fast Track можно использовать сменные маркеры для идентификации коробки и портов
Выбор продукции	с. 4-41

Кордсеты DC Micro QD/M12

- 4- и 5-контактные DC micro (M12)
- В списках UL, сертификация CSA
- Хорошо заметная желтая ПВХ-изоляция имеет высокую масло- и химическую стойкость
- Храповая стяжная гайка обеспечивает стойкость к вибрации



Тип разъема	Кабель			Кат. номер
	Цвет провода	Номинал провода	Длина [м (фут)]	
Прямой гнездовой	1 коричневый 2 белый 3 синий 4 черный	22 AWG 300 В 4 А	2 (6,56)	889D-F4AC-2
			5 (16,4)	889D-F4AC-5
			10 (32,8)	889D-F4AC-10
Прямоугольный гнездовой	1 коричневый 2 белый 3 синий 4 черный	22 AWG 300 В 4 А	2 (6,56)	889D-R4AC-2
			5 (16,4)	889D-R4AC-5
			10 (32,8)	889D-R4AC-10
Прямой гнездовой	1 коричневый 2 белый 3 синий 4 черный 5 серый	22 AWG 300 В 4 А	2 (6,56)	889D-F5AC-2
			5 (16,4)	889D-F5AC-5
			10 (32,8)	889D-F5AC-10

Кордсеты DC Micro QD/M12, экранированные

Тип разъема	Кабель			Кат. номер
	Цвет провода	Номинал провода	Длина [м (фут)]	
Прямой гнездовой	1 коричневый 2 белый 3 синий 4 черный	300 В 4 А	2 (6,56)	889D-F4EC-2

Кордсеты DC Micro QD/M12

- 8-контактные/8-проводные конфигурации для световых завес GuardShield и прочих областей применения
- Храповые стяжные гайки обеспечивают стойкость к вибрации



Тип разъема	Кабель			Кат. номер
	Цвет провода	Номинал провода	Длина [м (фут)]	
Прямой гнездовой	1 белый 2 коричневый 3 зеленый 4 желтый 5 серый 6 розовый 7 синий 8 красный	24 AWG 30 В~/36 В= 1,5 А	2 (6,56)	889D-F8AB-2
			5 (16,4)	889D-F8AB-5
			10 (32,8)	889D-F8AB-10

Перечисленные выше кордсеты предлагаются также с «прямоугольным» разъемом, например: **889D-R8AB-**

Патчкорды DC Micro QD/M12

- 4- или 5-контактные DC micro (M12)
- В списках UL, сертификация CSA
- Хорошо заметная желтая ПВХ-изоляция имеет высокую масло- и химстойкость
- Храповая стяжная гайка обеспечивает стойкость к вибрации



Гнездовой (конец датчика) Тип разъема	Кабель		Штырьковый разъем (конец ввода/вывода)	Кат. номер
	Номинал провода	Длина [м (фут)]		
Прямые	22 AWG 300 В 4 А	1 (3,3)	Прямые	889D-F4ACDM-1
		2 (6,56)		889D-F4ACDM-2
		5 (16,4)		889D-F4ACDM-5
		10 (32,8)		889D-F4ACDM-10
		1 (3,3)	Прямоугольные	889D-F4ACDE-1
		2 (6,56)		889D-F4ACDE-2
		5 (16,4)		889D-F4ACDE-5
		10 (32,8)		889D-F4ACDE-10
Прямоугольные	22 AWG 300 В 4 А	1 (3,3)	Прямые	889D-R4ACDM-1
		2 (6,56)		889D-R4ACDM-2
		5 (16,4)		889D-R4ACDM-5
		10 (32,8)		889D-R4ACDM-10
		1 (3,3)	Прямоугольные	889D-R4ACDE-1
		2 (6,56)		889D-R4ACDE-2
		5 (16,4)		889D-R4ACDE-5
		10 (32,8)		889D-R4ACDE-10
Прямые	22 AWG 300 В 4 А	1 (3,3)	Прямые	889D-F5ACDM-1
		2 (6,56)		889D-F5ACDM-2
		5 (16,4)		889D-F5ACDM-5
		10 (32,8)		889D-F5ACDM-10

Кордсеты AC Micro QD/M12

- 3- и 4-контактные AC micro (с двумя пазами)
- Прямые и прямоугольные разъемы
- В списках UL, сертификация CSA
- Хорошо заметная желтая ПВХ-изоляция имеет высокую масло- и химическую стойкость
- Храповая стяжная гайка обеспечивает стойкость к вибрации



Тип разъема	Кабель			Кат. номер	
	Цвет провода	Номинал провода	Длина [м (фут)]		
Прямой гнездовой	1 зеленый (GND) 2 красный/черный Тг. 3 красный/белый Тг.	С оплеткой 22 AWG С оплеткой 22 AWG 250 В 4 А	2 (6,5)	889R-F3ECA-2	
Прямой гнездовой	1 зеленый (GND) 2 красный/черный Тг. 3 красный/белый Тг.	18 AWG 250 В 4 А	2 (6,5)	889R-F3AEA-2	
			5 (16,4)	889R-F3AEA-5	
			10 (32,8)	889R-F3AEA-10	
	1 красный/черный Тг. 2 красный/белый Тг. 3 красный 4 зеленый (GND)		2 (6,5)	889R-F4AEA-2	
			5 (16,4)	889R-F4AEA-5	
			10 (32,8)	889R-F4AEA-10	
Прямоугольный гнездовой	1 зеленый (GND) 2 красный/черный Тг. 3 красный/белый Тг.	18 AWG 250 В 4 А	2 (6,5)	889R-R3AEA-2	
			5 (16,4)	889R-R3AEA-5	
			10 (32,8)	889R-R3AEA-10	
	1 красный/черный Тг. 2 красный/белый Тг. 3 красный 4 зеленый (GND)		2 (6,5)	889R-R4AEA-2	
			5 (16,4)	889R-R4AEA-5	
			10 (32,8)	889R-R4AEA-10	
Прямой гнездовой	1 красный/белый Тг. 2 красный 3 зеленый 4 красный/желтый Тг. 5 красный/черный Тг.	18 AWG 250 В 4 А	2 (6,5)	889R-F5AEA-2	
			5 (16,4)	889R-F5AEA-5	
			10 (32,8)	889R-F5AEA-10	
	1 красный/белый Тг. 2 красный 3 зеленый 4 красный/желтый Тг. 5 красный/черный Тг. 6 красный/синий Тг.		С оплеткой 22 AWG 250 В 4 А	2 (6,5)	889R-F6ECA-2
				5 (16,4)	889R-F6ECA-5
				10 (32,8)	889R-F6ECA-10

Кордсеты Mini QD

- 3-, 4- и 5-контактные конфигурации
- Прямые и прямоугольные разъемы
- В списках UL, сертификация CSA
- Кабель STOOW-A 16 AWG для экстремальных условий эксплуатации
- Хорошо заметная желтая ПВХ-изоляция имеет высокую масло- и химическую стойкость
- Моноблочный литой корпус



Тип разъема	Кабель			Кат. номер
	Цвет провода	Номинал провода	Длина [м (фут)]	
Прямой гнездовой	1 зеленый 2 черный 3 белый	16 AWG 600 В 13 А	1,8 (6)	889N-F3AFC-6F
			3,7 (12)	889N-F3AFC-12F
			6,1 (20)	889N-F3AFC-20F
	1 черный 2 белый 3 красный 4 зеленый	16 AWG 600 В 10 А	1,8 (6)	889N-F4AFC-6F
			3,7 (12)	889N-F4AFC-12F
			6,1 (20)	889N-F4AFC-20F
	1 белый 2 красный 3 зеленый 4 оранжевый 5 черный	16 AWG 600 В 8 А	1,8 (6)	889N-F5AFC-6F
			3,7 (12)	889N-F5AFC-12F
			6,1 (20)	889N-F5AFC-20F
Прямоугольный гнездовой	1 зеленый 2 черный 3 белый	16 AWG 600 В 13 А	1,8 (6)	889N-R3AFC-6F
			3,7 (12)	889N-R3AFC-12F
			6,1 (20)	889N-R3AFC-20F
	1 черный 2 белый 3 красный 4 зеленый	16 AWG 600 В 10 А	1,8 (6)	889N-R4AFC-6F
			3,7 (12)	889N-R4AFC-12F
			6,1 (20)	889N-R4AFC-20F
	1 белый 2 красный 3 зеленый 4 оранжевый 5 черный	16 AWG 600 В 8 А	1,8 (6)	889N-R5AFC-6F
			3,7 (12)	889N-R5AFC-12F
			6,1 (20)	889N-R5AFC-20F

Кордсеты Pico QD/M8

- 3-, 4- и 5-контактные конфигурации
- Прямые и прямоугольные разъемы
- Хорошо заметная желтая ПВХ-изоляция имеет высокую масло- и химическую стойкость
- Кабель STOOW-A 16 AWG для экстремальных условий эксплуатации
- Навинчивающаяся стяжная гайка обеспечивает жесткое, надежное соединение
- Храповые стяжные гайки обеспечивают стойкость к вибрации



Гнездовой разъем (конец датчика)	Кабель			Кат. номер
	Цвет провода	Номинал провода	Длина [м (фут)]	
Прямой гнездовой	1 коричневый 3 синий 4 черный	24 AWG 60 В~/75 В= 4 А	2 (6,5)	889P-F3AB-2
			5 (16,4)	889P-F3AB-5
			10 (32,8)	889P-F3AB-10
Прямоугольный гнездовой			2 (6,5)	889P-R3AB-2
			5 (16,4)	889P-R3AB-5
			10 (32,8)	889P-R3AB-10
Прямой гнездовой	1 коричневый 2 белый 3 синий 4 черный	24 AWG 60 В~/75 В= 4 А	2 (6,5)	889P-F4AB-2
			5 (16,4)	889P-F4AB-5
			10 (32,8)	889P-F4AB-10

Патчкорды, Pico QD/M8

- 4-контактные Pico (M8)
- В списках UL, сертификация CSA
- Хорошо заметная желтая ПВХ-изоляция имеет высокую масло- и химическую стойкость
- Храповая стяжная гайка обеспечивает стойкость к вибрации



Гнездовой разъем (конец датчика)	Кабель		Штырьковый разъем (конец ввода/вывода)	Кат. номер
	Номинал провода	Длина [м (фут)]		
Прямые	24 AWG 60 В~/75 В= 4 А	1 (3,3)	Прямые	889P-F3ABPM-1
		2 (6,5)		889P-F3ABPM-2
		5 (16,4)		889P-F3ABPM-5
		10 (32,8)		889P-F3ABPM-10

Распределительные коробки, 4- и 8-портовые DC Micro

- В списках UL, сертификация CSA
- Серый корпус Roscan обеспечивает хорошую масло- и химическую стойкость
- 4 и 8-контактные разъемы DC micro
- Варианты кабелей
- Светодиодные версии для использования с полевыми устройствами P-N-P (переходами)



Кол-во подключений	С подсветкой	Номиналы	Длина кабеля – мм (дюймов)	Кат. номер
4	P-N-P светодиод	10–30 В= 2 А макс. на один порт 10 А макс. всего	5 (16,4)	898D-P54PT-B5
			10 (32,8)	898D-P54PT-B10
8			5 (16,4)	898D-P58PT-B5
			10 (32,8)	898D-P58PT-B10

Распределительная коробка с безопасным подключением

- Предварительно выполнено подключение проводов – для совместимости с предохранительными двух- и трехканальными выключателями и SensaGuard
- Варианты категории 4, SIL3
- Формулировочные модели определяют разомкнутые контакты с помощью светодиодов на коробке и дискретному проводу при подключении HomeRun



Конфигурация выключателей безопасности	Формулировка	Тип подключения	Кол-во портов	Подключение HomeRun	Кат. номер
2 OSSD ‡	Да	8-контактный DC micro	4	M23, 19-контактный	898D-P84RT-M19
2 OSSD ‡	Да	8-контактный DC micro	8	M23, 19-контактный	898D-P88RT-M19

‡ Совместимость с SensaGuard.

Распределительные коробки, 4- и 8-портовые Pico

- 3-контактные разъемы Pico
- Верхние установочные отверстия для упрощения монтажа
- Светодиодные версии для использования с полевыми устройствами P-N-P (переходами) или актуаторами 24 В=



Кол-во подключений	С подсветкой	Номиналы	Длина кабеля – мм (дюймов)	Кат. номер
4	P-N-P светодиод	10–30 В= 2 А макс. на один порт 6 А макс. всего	5 (16,4)	898P-P34PT-B5
8				898P-P38PT-B5

Переходники, DC Micro

- Возможен монтаж в полевых условиях
- 4-контактные DC micro (M12)
- Прямые или прямоугольные разъемы
- Винтовые клеммы для простоты и надежности монтажа
- Позволяет легко модифицировать существующую разводку кабелей



Тип	Кол-во контактов	Тип разъема	Диаметр кабеля с изоляцией [мм (дюйм.)]	Номинал провода	Кат. номер
Гнездовой	4-контактный	Прямой гнездовой	4,0–6,0 (0,16–0,24)	250 В, 4 А	871A-TS4-D
			6,0–8,0 (0,24–0,32)		871A-TS4-D1
Штырьковый	4-контактный	Прямой штырьковый	4,0–6,0 (0,16–0,24)	250 В, 4 А	871A-TS4-DM
			6,0–8,0 (0,24–0,32)		871A-TS4-DM1
Штырьковый	8-контактный	Прямой штырьковый	6,0–8,0 (0,24–0,32)	250 В, 4 А	871A-TS8-DM1

Кол-во контактов	Диаметр кабеля с изоляцией [мм (дюйм.)]	Номинал сборки	Размер резьбы задней гайки	Кат. номер	
				Прямой гнездовой	Прямой штырьковый
3-контактный	3,5–5,0 (0,14–0,20)	60 В, 4 А	PG 7	871A-TS3-P	871A-TS3-PM
4-контактный				871A-TS4-P	871A-TS4-PM

Возможность монтажа на месте, DC Micro

- Монтируется на месте, инструменты не нужны
- 4-контактные DC micro
- Прямые штырьковые и гнездовые варианты
- Позволяет легко модифицировать существующую разводку кабелей
- Технология прорезания изоляции обеспечивает надежность монтажа



Тип	Тип разъема	Диаметр кабеля с изоляцией [мм (дюйм.)]	Номинал провода	Кат. номер
Гнездовой	Прямой гнездовой	4,0–5,1 (0,16–0,20)	32 В, 4 А	889D-F4DC-H
Штырьковый				889D-M4DC-H







ОГЛАВЛЕНИЕ

Защитные блокировочные и запирающие выключатели	5-2
Выключатели E-stop и размыкатели	5-8
Датчики присутствия	5-12
Защитные реле и контроллеры	5-2&
Защищенные актуаторы	5-3\$

Защитные блокировочные и запирающие выключатели

Обзор линейки изделий

Защитные блокировочные выключатели (440N-Z, 440N-S, 440K, 440G)

				
Серия	440N-Z	440N-S	440K	440G
Тип	Радиочастотно-кодированные бесконтактные выключатели SensaGuard	Магнитно-кодированные бесконтактные выключатели Sipa	Язычковые выключатели	Запирающие выключатели
Конструктивные особенности	<ul style="list-style-type: none"> • Отвечает требованиям SIL3/PLe даже при последовательном подключении нескольких блоков • Наличие кодированных/уникально кодированных вариантов • Не нужен выделенный контроллер • Большая чувствительность (до 25 мм) • Пластмассовый либо стальной (нерж. ст.) корпус • IP69K у всех моделей • Встроенная защелка с удерживающим усилием 20, 40 и 60 Н • Варианты с предварительным подключением или быстроразъемные (QD) • Расширенные возможности диагностики 	<ul style="list-style-type: none"> • Магнитокодированная работа – стойкость к сбоям • Пластмассовый либо стальной (нерж. ст.) корпус • Варианты с предварительным подключением или быстроразъемные (QD) • Контроль датчика, контроллера и контактора • Несколько блоков управления на выбор • Идеально подходит для областей применения со средним и высоким уровнями риска 	<ul style="list-style-type: none"> • Несколько актуаторов на выбор • Есть быстроразъемные варианты (QD) • Версии GD2 имеют повышенную прочность 	<ul style="list-style-type: none"> • Несколько актуаторов на выбор • Есть быстроразъемные варианты (QD) • Идеально подходят для использования там, где при остановке машин требуется блокировка открывания защитных деталей до полного прекращения опасных перемещений
Сертификаты	Маркировка CE для всех применимых директив, сертификация cULus и TUV	Маркировка CE для всех применимых директив, сертификация cULus и TUV	Маркировка CE для всех применимых директив, сертификация cULus и TUV	Маркировка CE для всех применимых директив, сертификация cULus и TUV
Стандарты	Отвечает требованиям стандартов EN 60947-5-3, IEC 61508, EN ISO 13849-1	Отвечает требованиям стандартов EN 60947-5-1, EN 1088 (ISO 14119), EN ISO 12100, EN 60204-1	Отвечает требованиям стандартов EN 1088 (ISO 14119), EN ISO 13849-1, EN 60947-1, EN 60204-1	Отвечает требованиям стандартов EN 1088 (ISO 14119), EN ISO 13849-1, EN 60947-1, EN 60204-1
Выбор продукции	См. с. 5-3	См. с. 5-5	См. с. 5-6	См. с. 5-7

440N-Z Радиочастотно-кодированные бесконтактные выключатели SensaGuard

Конструктивные особенности

- Не нужен выделенный контроллер
- Поддержка SIL3/PLe даже при последовательном подключении выключателей
- Актуаторы нескольких размеров – увеличение расстояния считывания (15–25 мм)
- Соответствие экологическим требованиям по IP69K
- Защита от КЗ и скачков напряжения
- Светодиод на выключателе сигнализирует состояние двери и также служит для диагностики
- 2 безопасных P-N-P-выхода и 1 вспомогательный P-N-P-выход
- Уникально кодируемый вариант
 - автоматическое запоминание параметров при включении блока;
 - при вводе в эксплуатацию вы можете выбрать два варианта: либо датчик запоминает новый актуатор до 8 раз, либо блокируется и не может запоминать другой актуатор.
- Вариант со встроенной защелкой
 - регулируемое удерживающее усилие магнитной защелки 20–60 Н;
 - легкий монтаж на алюминиевый профиль.



Тип	Гарантированное расстояние считывания	Светодиод для определения состояния двери/диагностики	Код актуатора	Кат. номер		
				Кабель		Разъем
				3 м	10 м	
18 мм пластмассовый бочонок/18 мм актуатор	15 мм	Да	Стандарт	440N-Z21S16A	440N-Z21S16B	440N-Z21S16H
			18 мм пластик	440N-Z21U16A	440N-Z21U16B	440N-Z21U16H
18 мм пластмассовый бочонок/30 мм актуатор	25 мм	Да	Стандарт	440N-Z21S26A	440N-Z21S26B	440N-Z21S26H
			30 мм пластик	440N-Z21U26A	440N-Z21U26B	440N-Z21U26H
18 мм бочонок из нерж. стали/18 мм актуатор	10 мм	Да	Стандарт	440N-Z21S17A	440N-Z21S17B	440N-Z21S17H
			18 мм нерж. сталь	440N-Z21U17A	440N-Z21U17B	440N-Z21U17H
Пластмассовый прямоугольный/прямоугольный актуатор	18 мм	Да	Стандарт	440N-Z21SS2A	440N-Z21SS2B	440N-Z21SS2H
			Уникальный	440N-Z21US2A	440N-Z21US2B	440N-Z21US2H
			Стандарт	440N-Z21SS2AN	440N-Z21SS2BN	440N-Z21SS2HN
			Уникальный	440N-Z21US2AN	440N-Z21US2BN	440N-Z21US2HN
			Стандарт	440N-Z21SS2AN9	440N-Z21SS2BN9	440N-Z21SS2HN9
Пластмассовый корпус со встроенной защелкой	Контакт/с защелкой	Да	Стандарт	440N-Z21SS3PA	440N-Z21SS3PB	440N-Z21SS3PH
			Уникальный	440N-Z21SU3PA	440N-Z21SU3PB	440N-Z21SU3PH

Системы подключения









Описание	Кат. номер
Кордсет	889D-F8AB-★
Патчкорд	889D-F8ABDM-‡
Безопасно подключенный T-порт	898D-438Y-D8
Безопасно подключенный закорачивающий штепсель	898D-418U-DM

★ Замените символ на 2 (2 м), 5 (5 м) или 10 (10 м) для получения стандартной длины кабеля.

‡ Замените символ на 1 (1 м), 2 (2 м), 3 (3 м), 5 (5 м) или 10 (10 м) для получения стандартной длины кабеля.

Подробную информацию об изделии см. в публикации S117-CA001....

Принадлежности 440N-Z

	Описание	Кат. номер
	18 мм пластиковый актуатор	440N-Z18PT
	30 мм пластиковый актуатор	440N-Z30PT
	18 мм актуатор из нерж. стали	440N-Z18SST
	Прямоугольный пластмассовый актуатор	440N-ZPREC
	Стандартная модель, маржинальное/магнитное удержание	440N-ZPRECM
	Монтажный кронштейн для трубчатых датчиков приближения – прямоугольный	871A-BRS18
	Монтажный кронштейн для трубчатых датчиков – зажимного типа	871A-BP18
	Монтажный кронштейн зажимного типа	871A-SCBP18
	Поворотный/наклонный кронштейн позволяет регулировать положение на $\pm 10^\circ$ по вертикали и на 360° в горизонтальной плоскости	60-2649

440N-Z Магнитно-кодированные бесконтактные выключатели

- Бесконтактная активация
- Магнитно-кодированное считывание
- Светодиод сигнализирует состояние двери и также служит для диагностики
- Требования SIL3 (IEC 62061) и PLe (EN ISO 13849) могут быть выполнены с помощью подходящего контроллера
- Высокая толерантность к разрегулировке
- Рассчитаны на использование с защитными реле и контроллерами Allen-Bradley



Тип	Рабочее напряжение/входной ток	Безопасные выходы	Вспомогательные выходы	Индикатор состояния	Подключение	Кат. номер
MC1	-	2 норм. замк. REEDS	-	Нет	8-контактный Micro (M12)	440N-Z2NRS1C
					Кабель 3 м	440N-Z2NRS1A
					Кабель 10 м	440N-Z2NRS1B
MC2	24 В=, +10%/-15%/50 мА макс.	2 норм. замк. полупроводниковые реле	1x P-N-P, 0,2 А макс.; состояние: OFF (0 В=)	Да	8-контактный Micro (M12)	440N-Z21W1PC
					Кабель 3 м	440N-Z21W1PA
					Кабель 10 м	440N-Z21W1PB

440N-S Кодированные бесконтактные блокирующие выключатели Sipa

Конструктивные особенности

- Выбор головок – к одному контроллеру можно подключить несколько датчиков
- В контур можно добавить механические выключатели с 1 норм. разомк. + 1 норм. замк. контактами
- Магнитно-кодируемая система
- Отвечает требованиям стандартов EN 60947-5-1, EN 1088 (ISO 14119)
- Идеально подходит для гигиенических областей применения
- Контроллер вдвое больше чем реле безопасности

Сертификаты

- CE, cULus, TUV



Тип головки		Длина кабеля	Вспомогательные контакты	Материал	Кат. номер
	Защитные контакты 1 норм. замк. и 1 норм. разомк.	3 м	Нет	Пластмасса ABS	440N-S32014
		10 м	Нет	Пластмасса ABS	440N-S32016
		3 м	1 норм. замк.	Пластмасса ABS	440N-S32022
		10 м	1 норм. замк.	Пластмасса ABS	440N-S32032
		3 м	1 норм. разомк.	Пластмасса ABS	440N-S32037
		10 м	1 норм. разомк.	Пластмасса ABS	440N-S32036
	Защитные контакты 1 норм. замк. и 1 норм. разомк.	3 м	Нет	Пластмасса ABS	440N-S32015
		10 м	Нет	Пластмасса ABS	440N-S32017
		3 м	1 норм. замк.	Пластмасса ABS	440N-S32023
		10 м	1 норм. замк.	Пластмасса ABS	440N-S32033
		3 м	1 норм. разомк.	Пластмасса ABS	440N-S32038
		10 м	1 норм. разомк.	Пластмасса ABS	440N-S32039

Контроллеры

Тип	Напряжение питания	Безопасные выходы	Вспомогательные выходы	Размер корпуса	Кат. номер
Блок управления 1	24 В=/~	1 норм. разомк.	1 норм. замк. полупроводн.	22,5 мм	440N-S32013
Блок управления 2	24 В=/~ 110/230 В~	2 норм. разомк.	1 норм. замк.	45 мм	440N-S32021
Sipa 6		2 норм. разомк. + 1 норм. разомк. с задержкой	1 норм. замк.	90 мм	440N-S32052

Подробную информацию об изделии см. в публикации S117-CA001....

440К Язычковые выключатели

Конструктивные особенности

- Металлические и пластмассовые корпуса
- GD2 имеют головки из нержавеющей стали для требовательных областей применения
- Все в комплекте с актуатором

Сертификаты

- CE, cULus, TUV

Стандарты

- Соответствие требованиям стандартов EN 1088 (ISO 14119), EN ISO 13849-1, EN 60947-1 и EN 60204-1



Модель	Контакты безопасности	Вспомогательные контакты	Материал корпуса	Вход кабель-канала	Комментарий	Кат. номер
Cadet 3	2 норм. замк.	1 норм. разомк.	Сертифицированные UL стеклонаполненные PBT	1xM16	DIN 50047	440K-C21061
Cadet 3	3 норм. замк.	–	Сертифицированные UL стеклонаполненные PBT	1xM16	DIN 50047	440K-C21097
Trojan T15	1 норм. замк.	1 норм. разомк.	Сертифицированные UL стеклонаполненные PBT	3xM20		440K-T11305
Trojan T15 Standard	2 норм. замк.	–	Сертифицированные UL стеклонаполненные PBT	3xM20		440K-T11303
Trojan 5 Standard	2 норм. замк.	1 норм. разомк.	Сертифицированные UL стеклонаполненные PBT	Кабель-канал M20		440K-T11090
Trojan 5 GD2	2 норм. замк.	1 норм. разомк.	Сертифицированные UL стеклонаполненные PBT	3xM20	GD2	440K-T11336
MT-GD2	2 норм. замк.	2 норм. разомк.	Сертифицированные UL стеклонаполненные PBT	1xM20	DIN 50041	440K-MT55076
MT-GD2	3 норм. замк.	1 норм. разомк.	Сертифицированные UL стеклонаполненные PBT	1xM20	DIN 50041	440K-MT55074

440G Защитные запирающие выключатели

Особенности

- Защита остаётся закрытой до подачи отпирающего сигнала на замок
- Отвечает требованиям стандартов EN 60947-5-1 и EN 60204-1
- Металлические и пластмассовые корпуса
- Светодиодная индикация состояния

Сертификаты

- CE, cULus, TUV

Стандарты

- Соответствие требованиям стандартов EN 1088 (ISO 14119), EN ISO 13849-1, EN 60947-1 и EN 60204-1



440G-MT Защитные запирающие выключатели

Удерживающее усилие	Напряжение питания	Материал	Контакты безопасности	Вспомогательные контакты	Модель	Кат. номер
1600 Н	24 В~/=	Окрашенный цинковый сплав	3 норм. замк.	1 норм. разомк.	440G-MT	440G-MT47037
			2 норм. замк.	2 норм. разомк.		440G-MT47044
2000 Н	24 В~/=	Сертифицированные UL стеклонаполненный полиэстер	2 норм. замк.	1 норм. разомк.	TLS-1 GD2 подача питания для разблокировки	440G-T27251
2000 Н	230 В~			1 норм. разомк.		440G-T27123
2000 Н	24 В~/=	Сертифицированные UL стеклонаполненный полиэстер	2 норм. замк.	1 норм. разомк.	TLS-2 GD2 подача питания для блокировки	440G-T27255
2000 Н	230 В~					2 норм. замк.
2000 Н	24 В~/=	Сертифицированные UL стеклонаполненный полиэстер	2 норм. замк.	1 норм. разомк.	TLS-3 GD2 подача питания для разблокировки	440G-T27259
5500 Н	24 В~/=	Литой сплав	2 норм. замк.	1 норм. разомк.	Стандарт	440G-L07264

440G-TZ Защитные запирающие выключатели







Особенности

- Соответствуют нормам PLe до EN/ISO 13849-1
- Полупроводниковые выходы OSSD, совместимые с ISO 14119
- Дверной модуль с уникальной меткой RFID
- Простое соединение QD
- Механический монтаж соответствует стандарту TLS-GD2
- Высокое запирающее усилие ≤2000 Н



Описание	Кат. номер
TLS-ZR GD2 защитный запирающий выключатель, OSSD выходы, подача питания для разблокировки QD 24 В	440G-TZS21UPRH
TLS-ZL GD2 защитный запирающий выключатель, OSSD выходы, подача питания для блокировки QD 24 В	440G-TZS21UPLH

Принадлежности

Описание	Кат. номер
 Target Дверной модуль с RFID	440G-ATZA
 полностью гибкий активатор	440G-A27143
 Крышка для TLS-1 с внешним управляющим ключом для типоразмеров E и последующих	440G-A27371
	Крышка для TLS-1 с управляющим ключом, подходящим для типоразмеров E и последующих
 Аварийный управляющий ключ	440G-A36026
 Гибкая разблокировка – кабель 1 м	440G-A27356
	Гибкая разблокировка – кабель 3 м
 Пылезащитная крышка	440K-A17183

Подробную информацию об изделии см. в публикации S117-CA001....

Выключатели E-stop и размыкатели**Обзор линейки изделий****Выключатели E-stop и размыкатели (440E, 440J, 440P, 800F)**

Серия	440E	440J	440P	800FP
Тип	Шнуровые выключатели	Выключатели блокировки	Защитные ограничительные выключатели	Органы аварийного останова
Конструктивные особенности	<ul style="list-style-type: none"> Переключает до 125 м Блокировка выключателя при натянутом и ненапрянутом шнуре Индикатор состояния шнура на крышке выключателя Уникальная система протягивания шнура Система натяжения 	<ul style="list-style-type: none"> Трехпозиционный выключатель блокировки Небольшая масса и простота в использовании Дополнительные функции толчкового режима и электронного останова Кабель-канал M20 	<ul style="list-style-type: none"> Большой выбор головок актуаторов Положительная работа, принудительное размыкание контактов Контакты мгновенного действия с медленным переключением до размыкания или медленным размыканием до переключения Выбор конфигураций контактов 	<ul style="list-style-type: none"> Различные формы Защита пальцев IP2X Самоконтролируемые блоки контактов для более безопасной работы Органы управления с подсветкой и с ключом
Сертификаты	Маркировка CE для всех применимых директив, сертификация cULus, BG и TUV	Маркировка CE для всех применимых директив, сертификация cULus, BG	Маркировка CE для всех применимых директив, сертификация cULus и TUV	Маркировка CE для всех применимых директив, сертификация cULus, CCC и TUV
Стандарты	Соответствие стандартам ISO 13850, EN ISO 12100, EN 60947-5-1	Соответствие стандартам EN 60947-5-1, GS ET 22	Соответствие стандартам EN 1088 (ISO 14119), EN 60947-5-1, EN ISO 12100 и EN 60204-1	Соответствие стандартам ISO 13850, EN ISO 12100, EN 60947-5-1
Выбор продукции	См. с. 5-9	См. с. 5-10	См. с. 5-11	См. с. 3-11 и 3-21

Шнуровые выключатели 440E Lifeline 3 и 4

Конструктивные особенности

- Уникальная система протягивания шнура
- Монтаж и подготовка к эксплуатации в течение 3 минут
- Регулировка длины шнура до 300 мм
- Шнур аккуратно встроен в зажимные устройства
- Соответствие стандартам ISO 13850, EN 60947-5-5 и EN ISO 12100
- Длина шнура – до 125 м



Системная длина	Защитные контакты	Вспомогательные контакты	Модель	Кат. номер
≤30 м	2 норм. замк.	2 норм. разомк.	LRS3	440E-D13118
≤30 м	3 норм. замк.	1 норм. разомк.	LRS3	440E-D13112
≤75 м	3 норм. замк.	2 норм. разомк.	LRS4	440E-L13137
≤75 м	3 норм. замк.	1 норм. разомк.	LRS4	440E-L13042
75–125 м	2 норм. замк.	2 норм. разомк.	LRS4	440E-L13153
75–125 м	3 норм. замк.	1 норм. разомк.	LRS4	440E-L13150

Монтажные комплекты LRTS

Описание	Длина	Кат. номер
Монтажный комплект LRTS 10 м: 1х длина шнура, 2х зажимных устройства, 1х натяжитель и набор рым-болтов.	10 м	440E-A13080
	20 м	440E-A13082
	30 м	440E-A13083
	50 м	440E-A13084
	75 м	440E-A13085

Подробную информацию об изделии см. в публикации S117-CA001....

Выключатели E-stop и размыкатели

Выбор продукции

Шнуровые выключатели 440E Lifeline 4, нержавеющая сталь

Конструктивные особенности

- Жесткая конструкция из нержавеющей стали марки 316
- Корпус с защитой по IP66/IP67 допускает эксплуатацию в экстремальных условиях
- Переключает до 75 м
- Кнопка экстренного останова на крышке, соответствующая стандарту ISO 13850



Системная длина	Контакты безопасности	Вспомогательные контакты	Модель	Вход кабель-канала	Кат. номер
≤75 м	2 норм. замк. контакта с прямым размыканием	2 норм. разомк.	Lifeline 4 нерж. сталь	3xM20	440E-L22BNSM
≤75 м	2 норм. замк. контакта с прямым размыканием	2 норм. разомк.	Lifeline 4 нерж. сталь	Быстрое отсоединение	440E-L22BNSL

Монтажные комплекты

Описание	Материал	Длина	Кат. номер
Монтажный комплект Lifeline 4, нерж. сталь: 1x длина шнура, 2x зажимных устройства, 1x натяжитель и набор рым-болтов.	Шнур = стальная основа в оболочке из полипропилена Муфта = нерж. сталь 304 Зажимы = нерж. сталь 304 Натяжитель = нерж. сталь 316 Рым-болты = нерж. сталь 304 Гайки и шайбы = нерж. сталь	5 м	440E-A13194
		10 м	440E-A13195
		15 м	440E-A13196
		20 м	440E-A13197
		30 м	440E-A13198
		50 м	440E-A13199
		75 м	440E-A13200

Выключатели блокировки 440J

Конструктивные особенности

- Трехпозиционный выключатель блокировки
- Небольшая масса и простота в использовании
- Дополнительные функции толчкового режима и электронного останова
- Кабель-канал M20



Описание	Главные контакты: 3-позиционные переключатели	Контролирующие контакты	Контакты толчкового режима	Контакты аварийного останова	Вход кабель-канала	Кат. номер
Стандартный выключатель (без дополнительных кнопок)	2 норм. замк.	1 норм. замк.	–	–	M20	440J-N21TNPM
Выключатель с кнопкой толчкового режима	2 норм. замк.	1 норм. замк.	1 норм. разомк.	–	M20	440J-N21TNPM-NP
Выключатель с кнопкой аварийного останова	2 норм. замк.	–	–	2 норм. замк.	M20	440J-N2NTNPM-NE

Принадлежности

Описание	Кат. номер
Комплект не содержащих силикон резиновых чехлов	440J-A10N
Монтажный кронштейн для одного выключателя блокировки ★	440J-A00N

★ В кронштейне имеются отверстия для монтажа выключателя MT-GD2, Trojan 5 или Trojan 6. Обратите внимание, что выключатель разблокировки, защитный выключатель и актуатор не поставляются вместе с монтажным кронштейном и заказываются отдельно.

440P Концевые выключатели безопасности

Конструктивные особенности

- Большой выбор головок актуаторов
- Положительная работа, принудительное размыкание контактов
- Корпус IP66
- Контакты мгновенного действия, с медленным переключением до замыкания или медленным замыканием до переключения
- Контакты 1 норм. замк. + 1 норм. разомк.; 2 норм. замк. + 1 норм. разомк.; 3 норм. замк.; 2 норм. замк. + 1 норм. разомк.;
- Соответствие стандартам EN 50047, EN 1088 (ISO 14119), EN 60947-5-1, EN ISO 12100 и EN 60204-1



440P Senator в пластмассовом корпусе – EN 50047

Описание		Контакты безопасности	Вспомогательные контакты	Тип контактов ★	Кат. номер
Кабель-канал M20	Роликовый плунжер	1 норм. замк.	1 норм. разомк.	Мгновенное действие	440P-CRPS11B
	Роликовый плунжер	2 норм. замк.	1 норм. разомк.	BBM	440P-CRPB12B
	Сферический плунжер	1 норм. замк.	1 норм. разомк.	Мгновенное действие	440P-CDPS11B
	Сферический плунжер	2 норм. замк.	1 норм. разомк.	BBM	440P-CDPB12B
	Короткий рычаг	1 норм. замк.	1 норм. разомк.	Мгновенное действие	440P-CSLS11B
	Короткий рычаг	2 норм. замк.	1 норм. разомк.	BBM	440P-CSLB12B
	Регулируемый рычаг	1 норм. замк.	1 норм. разомк.	Мгновенное действие	440P-CALS11B
	Регулируемый рычаг	2 норм. замк.	1 норм. разомк.	BBM	440P-CALB12B
QD	Короткий рычаг	2 норм. замк.	1 норм. разомк.	BBM	440P-CSLB12R6
Рекомендуемый дополняющий кабель для 1 норм. замк. + 1 норм. разомк. – 2 м					889D-F4AC-2
Рекомендуемый дополняющий кабель для 2 норм. замк. + 1 норм. разомк. – 2 м					889R-F6ACA-2

Имеются другие конфигурации контактов и типы актуаторов.

★ SA = мгновенное срабатывание контакта. BBM = размыкание до переключения. MBB = переключение до замыкания.

440P Senator в металлическом корпусе – EN 50041





Описание		Контакты безопасности	Вспомогательные контакты	Тип контактов ★	Кат. номер
Кабель-канал M20	Роликовый плунжер	1 норм. замк.	1 норм. разомк.	Мгновенное действие	440P-MRPS11B
	Роликовый плунжер	2 норм. замк.	2 норм. разомк.	MBB	440P-MRPB22B
	Сферический плунжер	1 норм. замк.	1 норм. разомк.	Мгновенное действие	440P-MDPS11B
	Сферический плунжер	2 норм. замк.	2 норм. разомк.	MBB	440P-MDPB22B
	Короткий рычаг	1 норм. замк.	1 норм. разомк.	Мгновенное действие	440P-MSLS11B
	Короткий рычаг	2 норм. замк.	2 норм. разомк.	MBB	440P-MSLB22B
	Регулируемый рычаг	1 норм. замк.	1 норм. разомк.	Мгновенное действие	440P-MALS11B
	Регулируемый рычаг	2 норм. замк.	2 норм. разомк.	MBB	440P-MALB22B
Рекомендуемый дополняющий кабель для 1 норм. замк. + 1 норм. разомк. – 2 м					889N-F5AE-6F
Рекомендуемый дополняющий кабель для 2 норм. замк. + 1 норм. разомк. – 2 м					889M-F12X9AE-2

Имеются другие конфигурации контактов и типы актуаторов.



★ SA = мгновенное срабатывание контакта. BBM = размыкание до переключения. MBB = переключение до замыкания.

Подробную информацию об изделии см. в публикации S117-CA001....

Устройства определения присутствия (440L, 445L, 442L, 440F)

		
Серия	440L	440L
Тип	Защитные световые завесы GuardShield POC (Point of Operation Control, точечное управление)	Световые завесы GuardShield Safe 4 PAC (Perimeter Access Control, управление доступом по периметру)
Конструктивные особенности	<ul style="list-style-type: none"> • Тип 4, разрешение 14 мм и 30 мм • Тип 2, разрешение 30 мм • Диапазон сканирования 0,3–7 м/разрешение 14 мм • Диапазон сканирования 0,3–16 м/разрешение 30 мм • Защищенная высота 20–1760 мм с шагом 160 мм • Выходы P-N-P (2 норм. разомк. защищенных + 1 норм. разомк. незащищенных) 	<ul style="list-style-type: none"> • Тип 4 • Межлучевое расстояние 400 мм • Защищенная высота: 3 луча = 820 мм, 2 луча = 520 мм • Диапазон сканирования 16 м • Выходы P-N-P (2 норм. разомк. защищенных + 1 норм. разомк. незащищенных)
Сертификаты	cULus, TÜV, маркировка CE для всех применимых директив	
Стандарты	Соответствие применимым стандартам IEC/EN 61496, части 1 и 2	
Выбор продукции	См. с. 5-14	См. с. 5-15
		
Серия	445L	445L
Тип	Защитные световые завесы GuardShield POC (Point of Operation Control, точечное управление)	Световые завесы GuardShield Safe 4 PAC (Perimeter Access Control, управление доступом по периметру)
Конструктивные особенности	<ul style="list-style-type: none"> • Safe 4, разрешение 14 мм и 30 мм • Safe 2, разрешение 30 мм • Защищенная высота 120–1920 мм с шагом 120 мм • Диапазон сканирования 0–9 м/разрешение 14 мм • Диапазон сканирования 0–18 м/разрешение 30 мм • Выходы P-N-P (2 норм. разомк. защищенных) 	<ul style="list-style-type: none"> • Safe 4 • Межлучевое расстояние 400 мм и 500 мм • Защищенная высота: 3 луча = 840 мм, 2 луча = 600 мм • Диапазон сканирования 30 м • Выходы P-N-P (2 норм. разомк. защищенных)
Сертификаты	Маркировка CE для всех применимых директив, сертификация cULus и TÜV	
Стандарты	Соответствие применимым стандартам IEC/EN 61496, части 1 и 2	
Выбор продукции	См. с. 5-16	См. с. 5-17

Устройства определения присутствия (440L, 445L, 442L, 440F)

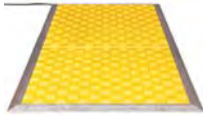
				
Серия	445L	442L	442L	440F
Тип	Световые завесы безопасности GuardShield Micro 400 POC (Point of Operation Control, точечное управление)	Камера безопасности Guardmaster SC300	Лазерный сканер зоны безопасности: Safezone мини однозонный/многозонный	Коврики безопасности
Особенности	<ul style="list-style-type: none"> Тип 4, разрешение 14 мм и 30 мм Защищённая высота 150–1200 мм с шагом 150 мм Диапазон сканирования/ разрешение 0–5 м/14 мм, 0–5 м/30 мм Вывод данных на выходы MSR42, MSR42: два 400 мА OSSD 	<ul style="list-style-type: none"> Один размер подходит для всех решений Программное обеспечение не требуется Запоминание области чувствительности при помощи ключа выбора режима работы контроллера или пера EDM, встроенный перезапуск/сброс Синхронизация двух систем для увеличения области раскрытия Вертикальный или горизонтальный монтаж 	<ul style="list-style-type: none"> Вертикальный или горизонтальный монтаж в стационарных и мобильных вариантах использования Автонастройка поля безопасности по окружающей контуру У Safezone мини – один набор полей Однозонный – 1 набор полей Многозонный – 4 переключаемых набора полей 	<ul style="list-style-type: none"> Устройство 3 категории по EN ISO 13849-1 Пластина из закалённой стали Жёсткая конструкция выдерживает давление в 4500 psi Отсутствие мёртвых зон IP67
Сертификаты	Маркировка CE для всех применимых директив, сертификация cULus и TUV	Маркировка CE для всех применимых директив, cULus и IFA	Маркировка CE для всех применимых директив, сертификация cULus и TUV	Маркировка CE для всех применимых директив, сертификация cULus и TUV
Стандарты	Соответствие применимым стандартам IEC/EN 61496, части 1 и 2	EN 61496-1, EN 61508, EN ISO 13849	Соответствие применимым стандартам IEC/EN 61496, часть 3	EN 1760-1, EN ISO 13849-1, IEC/EN 60204-1
Выбор продукции	См. с. 5-18	См. с. 5-20	См. с. 5-22	См. с. 5-23

Датчики присутствия**Выбор продукции****Защитные световые завесы 440L GuardShield, ПОС (Point of Operation Control, точечное управление)****Конструктивные особенности**

- Модели типов 4 и 2
- Выходы P-N-P (2 норм. разомк. защищенных + 1 норм. разомк. вспом.)
- Дальность считывания 14 мм и 30 мм
- Диапазон: 0,3–7 м (модели с разрешением 14 мм), диапазон: 0,3–18 м (модели с разрешением 30 мм)
- Фиксированное запирание – с запоминанием
- Кодирование луча
- Внешний контроль устройств (EDM)
- Блокировка запуска/перезапуска



Примечание: Также имеются каскадируемые защитные световые завесы, см. публикацию S117-CA001...

GuardShield тип 4

Защищенная высота (мм)	Время реакции	Разрешение 14 мм	Разрешение 30 мм
		Кат. номер	Кат. номер
160	20 мс	440L-P4J0160YD	440L-P4K0160YD
320	20 мс	440L-P4J0320YD	440L-P4K0320YD
480	20 мс	440L-P4J0480YD	440L-P4K0480YD
640	20 мс	440L-P4J0640YD	440L-P4K0640YD
800	20 мс	440L-P4J0800YD	440L-P4K0800YD
960	20 мс	440L-P4J0960YD	440L-P4K0960YD
1120	20 мс	440L-P4J1120YD	440L-P4K1120YD
1280	20 мс	440L-P4J1280YD	440L-P4K1280YD
1440	20 мс	440L-P4J1440YD	440L-P4K1440YD
1600	25 мс	440L-P4J1600YD	440L-P4K1600YD
1760	25 мс	440L-P4J1760YD	440L-P4K1760YD
Кабель передатчика: 4-контактный прямой разъем, 5 м		889D-F4AC-5	
Кабель приемника: 8-контактный прямой разъем, 5 м		889D-F8AB-5	

GuardShield тип 2, разрешение 30 мм

Защищенная высота (мм)	Время реакции	Перезапуск	Кат. номер
160 мм	20 мс	Автоматич.	440L-P2KA0160YD
320 мм	20 мс		440L-P2KA0320YD
480 мм	20 мс		440L-P2KA0480YD
640 мм	20 мс		440L-P2KA0640YD
800 мм	20 мс		440L-P2KA0800YD
960 мм	20 мс		440L-P2KA0960YD
1120 мм	20 мс		440L-P2KA1120YD
1280 мм	20 мс		440L-P2KA1280YD
1440 мм	20 мс		440L-P2KA1440YD
1600 мм	25 мс		440L-P2KA1600YD
1760 мм	25 мс	440L-P2KA1760YD	
Кабель передатчика: 4-контактный прямой разъем, 5 м		889D-F4AC-5	
Кабель приемника: 8-контактный прямой разъем, 5 м		889D-F8AB-5	

Примечание: имеются также световые завесы 2-го типа со встроенным ручным сбросом и EDM, см. S117-CA001...

Защитные световые завесы GuardShield 440L, PAC (контроль доступа по периметру)

Конструктивные особенности

- Модели 4-го типа соответствуют стандарту EN 61496
- Выходы P-N-P (2 норм. разомк. защищенных + 1 норм. разомк. восп.)
- Диапазон: 0,4–16 м
- Кодирование луча
- Внешний контроль устройств (EDM)
- Блокировка запуска/перезапуска



GuardShield 3-лучевые PAC – тип 4, разрешение 400 мм

Защищенная высота (мм)	Время реакции	Количество лучей	Перезапуск	Кат. номер
520 мм	20 мс, 30 мс с активированным кодированием лучей	2	Автоматич.	440L-P4A2500YD
820 мм	20 мс, 30 мс с активированным кодированием лучей	3	Автоматич.	440L-P4A3400YD

Кордсеты – требуется два (один для передатчика и один для приемника)

Гнездовой разъем (конец датчика)		Кабель		Номинал провода	Длина [м (фут)]	Кат. номер
Вид гнездового разъема спереди	Тип разъема	Цвет контакта/провода				
Передатчик						
	Прямой гнездовой	1 коричневый 2 белый 3 синий 4 черный	22 AWG 300 В 4 А	2 (6,56)	889D-F4AC-2	
				5 (16,4)	889D-F4AC-5	
				10 (32,8)	889D-F4AC-10	
				15 (49,2)	889D-F4AC-15	
				20 (65,6)	889D-F4AC-20	
				30 (98,4)	889D-F4AC-30	
Приемник						
	Прямой гнездовой	1 белый 2 коричневый 3 зеленый 4 желтый 5 серый 6 розовый 7 синий 8 красный	24 AWG 30 В~/ 36 В= 1,5 А	2 (6,56)	889D-F8AB-2	
				5 (16,4)	889D-F8AB-5	
				10 (32,8)	889D-F8AB-10	
				15 (49,2)	889D-F8AB-15	
				20 (65,6)	889D-F8AB-20	
				30 (98,4)	889D-F8AB-30	

Подробную информацию об изделии см. в публикации S117-CA001....

Световые завесы 445L GuardShield Safe 4, ПОС (Point of Operation Control, точечное управление)

- 5-контактные разъемы M12
- Оптическая синхронизация
- Встроенная система лазерной подгонки
- Корпус IP65
- Простой монтаж
- cULus, TÜV, маркировка CE для всех применимых директив



Защищенная высота [мм (дюймов)]	Разрешение 14 мм		Разрешение 30 мм	
	Количество лучей	Кат. номер	Количество лучей	Кат. номер
120 (4,7)	16	445L-P4L0120YD	8	445L-P4S0120YD
240 (9,4)	32	445L-P4L0240YD	16	445L-P4S0240YD
360 (14,2)	48	445L-P4L0360YD	24	445L-P4S0360YD
480 (19,9)	64	445L-P4L0480YD	32	445L-P4S0480YD
600 (23,6)	80	445L-P4L0600YD	40	445L-P4S0600YD
720 (28,3)	96	445L-P4L0720YD	48	445L-P4S0720YD
840 (33,1)	112	445L-P4L0840YD	56	445L-P4S0840YD
960 (37,8)	128	445L-P4L0960YD	64	445L-P4S0960YD
1080 (42,5)	144	445L-P4L1080YD	72	445L-P4S1080YD
1200 (47,2)	160	445L-P4L1200YD	80	445L-P4S1200YD
1320 (52,0)	176	445L-P4L1320YD	88	445L-P4S1320YD
1440 (56,7)	192	445L-P4L1440YD	96	445L-P4S1440YD
1560 (61,4)	208	445L-P4L1560YD	104	445L-P4S1560YD
1680 (66,1)	224	445L-P4L1680YD	112	445L-P4S1680YD
1800 (70,9)	240	445L-P4L1800YD	120	445L-P4S1800YD
1920 (75,6)	256	445L-P4L1920YD	128	445L-P4S1920YD

Примечание: все вышеперечисленные изделия заказываются парами (передатчик+приемник) и поставляются с монтажными кронштейнами.

Кордсеты – и у передатчиков, и у приемников используются 5-контактные кордсеты M12

Гнездовой разъем (конец датчика)		Кабель			Кат. номер
Вид гнездового разъема спереди	Тип разъема	Цвет контакта/ провода	Номинал провода	Длина [м (фут)]	
	Прямой гнездовой	1 коричневый 2 белый 3 синий 4 черный 5 серый	22 AWG 250 В 4 А	2 (6,56)	889D-F5AC-2
				5 (16,4)	889D-F5AC-5
				10 (32,8)	889D-F5AC-10
				15 (49,2)	889D-F5AC-15
				20 (65,6)	889D-F5AC-20
	Экранированный прямой гнездовой	1 коричневый 2 белый 3 синий 4 черный 5 серый	22 AWG 22 AWG 300 В 4 А	30 (98,4)	889D-F5AC-30
				2 (6,56)	889D-F5EC-2
				5 (16,4)	889D-F5EC-5
				10 (32,8)	889D-F5EC-10
				15 (49,2)	889D-F5EC-15
	20 (65,6)	889D-F5EC-20			
	30 (98,4)	889D-F5EC-30			

Примечание: экранированные кордсеты чаще всего используются для защитных световых завес, но также служат для повышения иммунитета к электрическим помехам.

Световые завесы 445L GuardShield Safe 2, ПОС (Point of Operation Control, точечное управление)

- 5-контактные разъемы M12
- Оптическая синхронизация
- Встроенная система лазерной подгонки
- Корпус IP65
- Простой монтаж
- cULus, TÜV, маркировка CE для всех применимых директив



Защищенная высота [мм (дюймов)]	Разрешение [мм (дюймов)]	Количество лучей	Масса пары [кг (фунтов)]	Кат. номер
120 (4,7)	30 (1,18)	8	1,0 (2,2)	445L-P2S0120YD
240 (9,4)	30 (1,18)	16	1,4 (3,09)	445L-P2S0240YD
360 (14,2)	30 (1,18)	24	1,8 (3,97)	445L-P2S0360YD
480 (19,9)	30 (1,18)	32	2,2 (4,85)	445L-P2S0480YD
600 (23,6)	30 (1,18)	40	2,6 (5,73)	445L-P2S0600YD
720 (28,3)	30 (1,18)	48	3,0 (6,61)	445L-P2S0720YD
840 (33,1)	30 (1,18)	56	3,5 (7,72)	445L-P2S0840YD
960 (37,8)	30 (1,18)	64	4,0 (8,82)	445L-P2S0960YD
1080 (42,5)	30 (1,18)	72	4,0 (8,82)	445L-P2S1080YD
1200 (47,2)	30 (1,18)	80	4,5 (9,92)	445L-P2S1200YD
1320 (52,0)	30 (1,18)	88	5,0 (11,02)	445L-P2S1320YD
1440 (56,7)	30 (1,18)	86	5,5 (12,13)	445L-P2S1440YD
1560 (61,4)	30 (1,18)	94	6,0 (13,23)	445L-P2S1560YD
1680 (66,1)	30 (1,18)	102	6,5 (14,33)	445L-P2S1680YD
1800 (70,9)	30 (1,18)	110	7,0 (15,43)	445L-P2S1800YD
1920 (75,6)	30 (1,18)	118	7,5 (16,53)	445L-P2S1920YD

Примечание: все вышеперечисленные изделия заказываются парами (передатчик+приемник) и поставляются с монтажными кронштейнами.

Выбор кордсета см. с. 5-16

Световые завесы GuardShield 445L Safe 4, ПАС (Perimeter Access Control, контроль доступа по периметру)

- Встроенная система лазерной подгонки
- 2- и 3-сегментные системы
- Рабочий диапазон 30 м
- Оптическая синхронизация
- 5-контактные разъемы M12
- Класс защиты IP65 для различных областей применения



Защищенная высота (мм)	Межлучевое расстояние [мм]	Количество лучей	Кат. номер
600	500	2	445L-P4S2500YD
840	400	3	445L-P4S3400YD

Выбор кордсета см. с. 5-16

Датчики присутствия

Выбор продукции

Контроллер и многофункциональный модуль безопасности MSR42 GuardShield Micro 400

- Кабель с разъемом M12
- 3-коробочная система с выделенным защитным контроллером
- Разрешение 14 и 30 мм
- Тонкий корпус (15x20 мм)
- Защищенная высота 150–1200 мм, с шагом 150 мм
- Контроллер DIN также является многофункциональным модулем безопасности
- Аппаратная и программная настройка функций контроллера
- Расширительные модули с реле безопасности (MSR45E) легко подключаются к контроллеру
- Аппаратная и программная настройка функций контроллера
- SIL3 по IEC 62061, PLe по EN 13849-1
- IP54



Примечание: Также имеются каскадируемые защитные световые завесы, см. публикацию S117-CA001...

Защищенная высота [мм (дюймов)]	Разрешение [мм (дюймов)]	Количество лучей	Кат. номер	Защищенная высота [мм (дюймов)]	Разрешение [мм (дюймов)]	Количество лучей	Кат. номер
150 (5,9)	14 (0,55)	15	445L-P4C0150FP	150 (5,9)	30 (1,18)	6	445L-P4E0150FP
300 (11,8)	14 (0,55)	30	445L-P4C0300FP	300 (11,8)	30 (1,18)	12	445L-P4E0300FP
450 (17,7)	14 (0,55)	45	445L-P4C0450FP	450 (17,7)	30 (1,18)	18	445L-P4E0450FP
600 (23,6)	14 (0,55)	60	445L-P4C0600FP	600 (23,6)	30 (1,18)	24	445L-P4E0600FP
750 (29,5)	14 (0,55)	75	445L-P4C0750FP	750 (29,5)	30 (1,18)	30	445L-P4E0750FP
900 (35,4)	14 (0,55)	90	445L-P4C0900FP	900 (35,4)	30 (1,18)	36	445L-P4E0900FP
1050 (41,3)	14 (0,55)	105	445L-P4C1050FP	1050 (41,3)	30 (1,18)	42	445L-P4E1050FP
1200 (47,2)	14 (0,55)	120	445L-P4C1200FP	1200 (47,2)	30 (1,18)	48	445L-P4E1200FP

Контроллер Micro 400 – требуется

	Тип	Монтаж	Размер	Кат. номер
	MSR42	Направляющая DIN 35 мм	22,5 мм	440R-P226AGS-NNR
	MSR41			440R-P221AGS



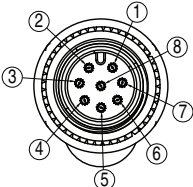
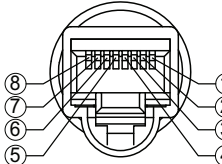

Патчкорды – требуются (и в передатчиках, и в приемниках используются патчкорды с 8-контактами M12 на RJ-45)

Разъем M12, вид спереди	Разъем RJ-45, вид спереди	Описание	Кат. номер
 <p>Shield: Braid wires</p>	 <p>Shield: Braid wires</p>	3 м патчкорд, ПВХ-изоляция	445L-AC8RJ3
		5 м патчкорд, M12 на RJ-45	445L-AC8RJ5
		8 м патчкорд, ПВХ-изоляция	445L-AC8RJ8



Дополнительные интерфейсы реле безопасности

	Входное напряжение	Сброс	Плавающее заперение	Фиксированное заперение	PSDI	Выходы	Временного отключ. защиты	Кат. номер
MSR45E Защитное реле Расширительная модель	Подается от MSR41 или MSR42	Определяется MSR41 или MSR42	Нет	Нет	Нет	Нет	2 норм. разомк.	440R-P4NANS

MSR42 (MSR41) может иметь до трех соединенных между собой реле безопасности MSR45E. Для этого каждому модулю требуется соединитель плоских кабелей. В таблице показаны кат. номера для каждого соединителя плоских кабелей, а также оптический интерфейс для программирования MSR42. Программирование MSR42 требуется только для прогрессивных режимов работы или подключения дополнительных устройств. Обратите внимание, что MSR41 не может быть запрограммирован для расширения функциональных возможностей.

Описание	Кат. номер
 Плоский кабель – для одного MSR45E	440R-ACABL1
 Плоский кабель – для двух MSR45E	440R-ACABL2
 Плоский кабель – для трех MSR45E	440R-ACABL3
 Средство программной настройки MSR42 через оптический USB-интерфейс	445L-AF6150

Дополнительные принадлежности

Описание	Кат. номер
 Комплект регулируемых на 180° кронштейнов (по два на комплект), прилагаемый к каждой паре Для каждой пары нужно два комплекта	445L-AF6143
 Комплект плоских кронштейнов (по два на комплект) Для каждой пары два комплекта	445L-AF6145

Камера безопасности 442L-SA Guardmaster SC300

- Один размер подходит для всех решений
- Программное обеспечение не требуется
- Запоминание области чувствительности при помощи ключа выбора режима работы контроллера или пера
- EDM, встроенный перезапуск/сброс
- Синхронизация двух систем для увеличения области раскрытия
- Вертикальный или горизонтальный монтаж



GuardMaster SC300 – это компактная система обнаружения руки с защитными датчиками, которая работает на основе технологии обработки изображений. Функция защитного сканирования осуществляется датчиком одного образа, который просматривает один двумерный участок.



Стандарты безопасности: Тип 3 EN 61496-1, кат. 3 PLd EN 13849-1, SIL2 IEC 61508

Минимальный защищаемый размер 400 x 400 мм





Максимальный защищаемый размер 1500 x 1500 мм

	Описание	Выбор	Кат. номер
	Камера безопасности Guardmaster SC300	1	442L-SAFCAM1

Необходимый набор – выберите один из наборов

	Набор отражательных лент, 2 шт. по 1,5 м, разрешение 24 мм со щупом.	2	442L-ACAM24MMKIT
	Набор отражательных лент, 2 шт. по 1,5 м, разрешение 30 мм со щупом.	2	442L-ACAM30MMKIT

Принадлежности

	Описание	Выбор	Кат. номер
Дополнительные принадлежности			
	Монтажные кронштейны (2 кронштейна в наборе имеют 2 винта М6 из нержавеющей стали с головкой под торцовый ключ)	3	442L-ACAMBRK1
	Перо для обучения (1 шт. в комплекте с каждым SC300)	Не требуется	442L-ACAMTS
	Щуп с разрешением 24 мм (1 шт. в комплекте с каждым набором лент 24 мм)		442L-ATRD24MM
	Щуп с разрешением 30 мм (1 шт. в комплекте с каждым набором лент 30 мм)		442L-ATRD30MM

Рекомендованные логические интерфейсы

Описание	Выходы безопасности	Вспомогательные выходы	Терминалы	Тип сброса	Питание	Кат. номер
Защитное реле с одной функцией для 2 нормально-замкнутых выключателей						
MSR127RP	3 норм. разомк.	1 норм. замк.	Съёмные (винтовые)	Ручной контролируемый	24 В~/=	440R-N23135
MSR127TP	3 норм. разомк.	1 норм. замк.		Авто/Ручной		440R-N23132
GSR CI	3 норм. разомк.	1 норм. замк.	Съёмные (винтовые)	Настройка: Автом./ручной или ручной контролируемый	24 В=	440R-S13R2
GSR SI	2 норм. разомк.	1 полупроводниковых				440R-S12R2
GSR DI	2 норм. разомк.	1 полупроводниковых				440R-D22R2

Модули глушения

MSR22LM	2 норм. разомк.	1 норм. замк.	Съёмные	Авто/Ручной	24 В=	440R-P23071
MSR42 (требуется оптический интерфейс для настройки 445L-AF6150)	2 PNP	2 PNP, конфигурируемых		Автом./ручной или ручной контролируемый		440R-P226AGS-NNR

Примечание: Использование модуля защитного реле категории 4 не поднимает категорию системы безопасности выше категории 3, основанной на используемом типе 3, категория 3 SC300.

Кабельные комплекты

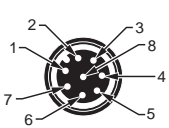
Гнездовой коннектор		Кабель			Кат. номер
Вид гнездового разъёма спереди	Тип разъёма	Цвет контакта/провода	Сечение провода	Длина [м (фут)]	
	Прямой, экранированный	1 белый	22 AWG 300 В, 4 А	2 (6,5)	889D-F8FB-2
		2 коричневый		5 (16,4)	889D-F8FB-5
		3 зелёный 4 жёлтый 5 серый 6 розовый 7 синий 8 красный		10 (32,8)	889D-F8FB-10

Датчики присутствия**Выбор продукции****442L-SF: Защитный лазерный сканер SafeZone**

- Вертикальный или горизонтальный монтаж в стационарных и мобильных вариантах использования
- Категория безопасности 3 согласно IEC 61496 и SIL2 согласно IEC 61508
- Автонастройка поля безопасности по окружающему контуру
- Safezone мини – один набор полей
- Однозонный – один набор полей
- Многозонный – 4 переключаемых набора полей

SafeZone
МиниSafeZone
Однозонный/
Многозонный

Модель	Решения, зависящие от проекта	Выходы безопасности	Вспомогательные выходы	Диапазон углов сканирования	Диапазон поля безопасности	Кат. номер
SafeZone мини	30, 40, 50 и 70 мм	2 PNP	2	270°	2 м	442L-SFZNMN
SafeZone, однозонный	30, 40, 50, 70 и 150 мм	2 PNP	1	190°	4 м	442L-SFZNSZ
SafeZone, многозонный	30, 40, 50, 70 и 150 мм	2 PNP	1	190°	5 м	442L-SFZNMZ

Принадлежности

Описание	Кат. номер
Предварительно смонтированный соединительный кабель ввода/вывода, 10М	442L-CSFZNMZ-10
Предварительно смонтированный соединительный кабель ввода/вывода, 20М	442L-CSFZNMZ-20
Кабель программирования RS232	442L-ACRS232
Комплект для монтажа 1: монтажный кронштейн для прямого монтажа сзади на стену или машину. Без функций регулировки	442L-AMBSFZNMZ1
Комплект для монтажа 2: кронштейн только в соединении с комплектом для монтажа 1. Монтаж сзади на стену или машину. Возможность продольной и поперечной настройки	442L-AMBSFZNMZ2
Комплект для монтажа 3: кронштейн только в соединении с комплектом для монтажа 1 и 2. Монтаж сзади или снизу на стену, пол или машину. Возможность продольной и поперечной настройки	442L-AMBSFZNMZ3
Источник питания 24 В=, 3,0 А	1606-XLP72E

Принадлежности к SafeZone мини

Описание	Кат. номер
M12, экранированный 8-жильный кабель 2,5 м	442L-ACABL2
M12, экранированный 8-жильный кабель 10 м	442L-ACABL10
USB-кабель для программирования длиной 2 м	442L-ACUSB-2
SafeZone мини, монтажный кронштейн 1 для прямого монтажа	442L-AMBSZMN1
SafeZone мини, монтажный кронштейн 2 с защитной крышкой	442L-AMBSZMN2
SafeZone мини, монтажный кронштейн 3, возможность продольной и поперечной настройки	442L-AMBSZMN3
SafeZone мини, монтажный кронштейн 4, монтаж в задней плоскости с комплектами 2 и 3	442L-AMBSZMN4

Защитные коврики 440F MatGuard

Устройство 3 категории по EN ISO 13849-1

- Сертификация третьих лиц по EN 1760-1
- Общая чувствительность включает объединяющую полосу
- Жесткая конструкция выдерживает давление в 4500 psi
- Виниловая конструкция IP67, стойкая к большинству масел
- Гарантия 5 лет
- Мастер управления ковриками индивидуально контролирует состояние до 8 ковриков

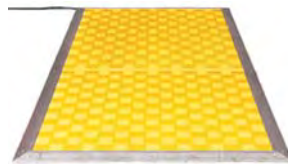

Размер коврика [мм (дюймов)]	Кат. номер
500x500 (19,7x19,7)	440F-M1010BYNN
500x1500 (19,7x59,1)	440F-M1030BYNN
750x1500 (29,5x59,1)	440F-M1530BYNN
1000x1000 (39,4x39,4)	440F-M2020BYNN
1000x1250 (39,4x49,2)	440F-M2025BYNN
1000x1500 (39,4x59,1)	440F-M2030BYNN

Защитные реле и контроллеры (440R, 1752)

			
Серия	440R	440R	440R
Тип	Следующая генерация Реле безопасности Guardmaster	MSR100 Продвинутое реле безопасности	MSR30 Продвинутое реле безопасности с полупроводниковыми выходами
Конструктивные особенности	<ul style="list-style-type: none"> • Соответствует новым стандартам функциональной безопасности, контролирует широкий спектр устройств ввода; с помощью поворотного селектора можно выбрать полный спектр функций сброса • Однопроводное безопасное подключение позволяет реализовать простую логику И/ИЛИ 	<ul style="list-style-type: none"> • Контролирует несколько входов в одном базовом контроллере – блокираторы, световые завесы, защитные коврики 	<ul style="list-style-type: none"> • Микропроцессорные выходы гарантируют длительный срок службы • Идеально подходит для областей применения с высокой частотой переключений • Позволяет подключаться к блокираторам, устройствам электронного останова и 4-проводным защитным коврикам
Сертификаты	Маркировка CE для всех применимых директив, сертификация UL, C-Tick и TUV		
Стандарты	Соответствие стандартам EN ISO 13849-1, EN IEC 62061	Соответствие стандартам EN ISO 13849-1, EN 62061, EN 60204-1	Соответствие стандартам EN ISO 13849-1, EN 62061, EN 60204-1
Выбор продукции	См. с. 5-25	См. с. 5-26	См. с. 5-28

			
Серия	440R-S	440R	1752
Тип	MSR57P Реле безопасности для контроля безопасной частоты вращения и неподвижного состояния	MSR 200/300 Модульные типы	Программируемый контроллер SmartGuard
Конструктивные особенности	<ul style="list-style-type: none"> • Предназначен для управления движением, где требуется вмешательство персонала во время работы • Подключается к любому приводу и контролирует скорость вращения с помощью установленных энкодеров 	<ul style="list-style-type: none"> • Модульная концепция позволяет подключать к отдельным входам несколько устройств, в результате достигается высочайший уровень безопасности • Система подключения имеет блоки ввода, блоки вывода, контроллер и дисплейный модуль • Поддерживаются зонирование и основные логические функции 	<ul style="list-style-type: none"> • Программируемый защитный контроллер позволяет воспользоваться более передовыми защитными функциями • 16 защитных входов, 8 защитных выходов и 4 источника импульсов • Возможность расширения с помощью модулей ввода/вывода DeviceNet
Сертификаты	Маркировка CE для всех применимых директив, сертификация UL, C-Tick и TUV		
Стандарты	Соответствие стандартам EN ISO 13849-1, EN 60204-1, EN IEC 62061	Соответствие стандартам EN ISO 13849-1, EN 60204-1	Соответствие стандартам EN ISO 13849-1, IEC 61508
Выбор продукции	См. с. 5-29	См. с. 5-30	См. с. 5-31

Реле мониторинга безопасности

- Широкий спектр защитных функций
- Универсальность благодаря простым настройкам логики, сброса и отсчёта времени
- Однопроводное подключение защитного реле обеспечивает простоту монтажа и гибкость системы
- Клеммы сгруппированы (питание/входы/выходы), что обеспечивает прозрачность подключения
- Компактность экономит энергию и пространство на DIN-рейках
- Логичное расположение и конфигурация клемм упрощает монтаж
- Блок GLP отслеживает останов или снижение частоты вращения при помощи входов бесконтактного датчика



Новое семейство реле безопасности Allen-Bradley Guardmaster от компании Rockwell Automation включает в себя семь устройств, способных контролировать широкий спектр защитных устройств в целом ряде областей применения. Эти семь устройств могут обеспечить большинство функций, необходимых системам защиты, что помогает упростить закупки и управление запасом запасных частей. Это семейство рассчитано на выполнение новых стандартов функциональной безопасности, таких как EN/ISO 13849-1 и EN/IEC 62061, и имеет ключевые функции для упрощения монтажа.

Входы	Кол-во входов	Выходы безопасности	Вспомогательные выходы	Напряжение питания	Модель	Кат. номер
Одно-, двухканальные, норм. замк., полупроводниковые, коврики безопасности	2 двухканальных	2 норм. разомк.	1 полупроводниковый	24 В=	DI	440R-D22R2
		2 полупроводниковых			DIS	440R-D22S2
Одно-, двухканальные, норм. замк., полупроводниковые, коврики безопасности	1 двухканальных	2 норм. разомк.	1 полупроводниковый	24 В=	SI	440R-S12R2
		3 норм. разомк.	1 норм. замк.		CI	440R-S13R2
Модуль расширения	-	4 норм. разомк.	1 полупроводниковый	24 В=	EM	440R-EM4R2
		4 (задержка выключения 0–300 с)			EMD	440R-EM4R2D
Реле безопасности для контроля безопасной частоты вращения и неподвижного состояния	5 входы	2 полупроводниковых	1 полупроводниковый	24 В=	GLP	440R-GL2S2P

Подробную информацию об изделии см. в публикации S117-CA001....

MSR100 продвинутое реле безопасности

- Соответствие стандартам EN ISO 13849-1, EN 62061 и EN 60204-1
- Категория останова «0»
- Перекрестный контроль сбоев
- Контролируемый либо автоматический сброс
- Съемные либо фиксированные клеммы



Реле категории останова «0»

Входы	Безопасные выходы	Вспомогательные выходы	Терминалы	Напряжение питания	Модель	Кат. номер
1 норм. замк.	3 норм. разомк.	1 норм. замк.	Фиксированные	24 В=~/~	MSR117T	440R-B23211
Световая завеса или одноканальные (MSR126T)	2 норм. разомк.	Нет	Фиксированные	24 В=~/~	MSR126T	440R-N23117
				230 В~	MSR126T	440R-N23115
				24 В=~/~	MSR126R	440R-N23123
				230 В~	MSR126R	440R-N23121
Двухканальн., 2 норм. замк. (MSR126.IT)	2 норм. разомк.	Нет	Фиксированные	24 В=~/~	MSR126.IT	440R-N23114
				230 В~	MSR126.IT	440R-N23112
				24 В=~/~	MSR126.IR	440R-N23120
				230 В~	MSR126.IR	440R-N23118
1 норм. замк., 2 норм. замк., световая завеса	3 норм. разомк.	1 норм. замк.	Фиксированные	24 В=~/~	MSR127T	440R-N23126
				230 В~	MSR127T	440R-N23124
				24 В=~/~	MSR127R	440R-N23129
				230 В~	MSR127R	440R-N23127
			Съемные (винтовые)	24 В=~/~	MSR127TP	440R-N23132
				230 В~	MSR127TP	440R-N23130
				24 В=~/~	MSR127RP	440R-N23135
1 норм. замк., 2 норм. замк., защитный коврик	7 норм. разомк.	4 норм. замк., 2 Р-Н-Р, полупроводниковые	Съемные	24 В=~/~	MSR142RTP	440R-G23216
				230 В~	MSR142RTP	440R-G23214
1 норм. замк., 2 норм. замк., защитный коврик	3 норм. разомк.	2 норм. замк., 2 Р-Н-Р, полупроводниковые	Съемные (винтовые)	24 В=~/~	MSR131RTP	440R-C23139
				230 В~	MSR131RTP	440R-C23136

Подробную информацию об изделии см. в публикации S117-CA001....

MSR100 продвинутое реле безопасности, выходы с задержкой

- Соответствие стандартам EN ISO 13849-1, EN 62061 и EN 60204-1
- Категории останова «0» и «1»
- Световая завеса, E-stop, защитные шлюзовые входы
- Два защитных выхода мгновенного действия
- Выходы с задержкой: 3 норм. разомк. защитных или 2 норм. замк. защитных и 1 норм. замк. вспом.
- Перекрестный контроль сбоев
- Контролируемый либо автоматический сброс
- Съёмные клеммы



Реле категории останова «1»

Безопасные входы	Безопасные выходы мгновенного действия	Безопасные выходы с задержкой	Диапазон выбора времени	Напряжения питания	Модель	Кат. номер
1 норм. замк., 2 норм. замк. или световая завеса	2 норм. разомк.	3 норм. разомк.	0,15–3 с.	24 В=/~	MSR138DP	440R-M23143
				230 В~	MSR138DP	440R-M23140
			0,5–10 с.	24 В=/~	MSR138DP	440R-M23147
				230 В~	MSR138DP	440R-M23144
			1,5–30 с.	24 В=/~	MSR138DP	440R-M23151
				230 В~	MSR138DP	440R-M23148
	2 норм. разомк.	2 норм. разомк.	0,15–3 с.	24 В=/~	MSR138.1DP	440R-M23084
				230 В~	MSR138.1DP	440R-M23081
			0,5–10 с.	24 В=/~	MSR138.1DP	440R-M23088
				230 В~	MSR138.1DP	440R-M23085
			1,5–30 с.	24 В=/~	MSR138.1DP	440R-M23092
				230 В~	MSR138.1DP	440R-M23089

Расширитель выходов 22,5 мм для использования с реле безопасности

Безопасные входы	Безопасные выходы	Вспомогательные выходы	Задержка времени	Терминалы	Напряжения питания	Модель	Кат. номер
1 норм. замк. или 2 норм. замк.	4 норм. разомк.	2 норм. замк.	0 с.	Фиксированные	24 В=/~	MSR132E	440R-E23191
			0,5 с.			MSR132ED	440R-E23192
			1 с.		24 В=	MSR132ED	440R-E23193
			2 с.			MSR132ED	440R-E23194
			3 с.		MSR132ED	440R-E23195	
			0 с.		Съёмные	24 В=/~	MSR132EP
	0,5 с.	MSR132EDP	440R-E23159				
	1 с.	24 В=	MSR132EDP	440R-E23160			
	2 с.		MSR132EDP	440R-E23098			
	3 с.		MSR132EDP	440R-E23161			
	4 с.		MSR132EDP	440R-E23162			

Подробную информацию об изделии см. в публикации S117-CA001....

Логический блок MSR125H/HP для контроля и обеспечения взаимодействия устройств двуручного управления

- Отвечает требованиям стандартов EN ISO 13849-1 и EN 60204-1
- Категория безопасности IIIC по EN 574
- Блок двуручного управления
- Два норм. разомк. защитных выхода
- Съемные либо фиксированные клеммы
- Корпус шириной 22,5 мм



Кнопки ввода	Безопасные выходы	Терминалы	Модель	Напряжение питания	Кат. номер
Механика	2 норм. разомк.	Фиксированные	MSR125H	24 В=	440R-D23166
				230 В~	440R-D23163
		Съемные	MSR125HP	24 В=	440R-D23171
				230 В~	440R-D23168

MSR30 продвинутое реле безопасности с полупроводниковыми выходами

- Соответствие стандартам EN ISO 13849-1, EN 62061 и EN 60204-1
- Категория останова «0»
- Съемные либо фиксированные клеммы
- Два полупроводниковых защитных выхода
- Один полупроводниковый вспомогательный выход
- Один норм. замк., два норм. замк. или вход для защитных ковриков
- Питание 24 В=
- Контролируемый сброс вручную или автоматический/ручной сброс



Входы	Безопасные выходы	Вспомогательные выходы	Терминалы	Модель	Кат. номер
1 норм. замк., 2 норм. замк.	2 норм. разомк. полупроводн.	1 норм. разомк. полупроводн.	Фиксированные	MSR30RT	440R-N23197
1 норм. замк., 2 норм. замк.	2 норм. разомк. полупроводн.	1 норм. разомк. полупроводн.	Съемные	MSR30RTP	440R-N23198
1 норм. замк. и 1 норм. разомк.	2 норм. разомк. полупроводн.	1 норм. разомк. полупроводн.	Фиксированные	MSR33RT	440R-F23199
1 норм. замк. и 1 норм. разомк.	2 норм. разомк. полупроводн.	1 норм. разомк.	Съемные	MSR33RTP	440R-F23200
2x 1 норм. замк. + 1 норм. разомк. (двуручное управление) или 2x норм. разомк.	2 норм. разомк. полупроводниковых защитных; 1 норм. разомк. полупроводниковый вспомогательный	1 норм. разомк. полупроводн.	Фиксированные	MSR35H	440R-D23201
Двуручное управление	2 норм. разомк. полупроводн.	1 норм. разомк. полупроводн.	Съемные	MSR35HP	440R-D23202
1 норм. замк., 2 норм. замк., защитный коврик	2 норм. разомк. полупроводн. *	1 норм. разомк. полупроводн.	Фиксированные	MSR38D	440R-M23203
1 норм. замк. или 2 норм. замк. или защ. коврик	2 норм. разомк. полупроводн. *	1 норм. замк. полупроводн.	Съемные	MSR38DP	440R-M23204

* Задержка времени 0,5–300 с, 24 ступени

MSR57P реле безопасности для контроля безопасной частоты вращения и неподвижного состояния

- Соответствие стандартам EN ISO 13849-1, EN 60204-1 и EN IEC 62061
- SIL CL3 по EN IEC 62061, PLe по ISO 13849-1
- Категории останова 0, 1, 2
- Широкий выбор встроенных функций регулирования безопасной частоты вращения
- Поддержка до 2 энкодеров (sin/cos и TTL)
- 6 норм. разомк. полупроводниковых защ. выходов
- 4 полупроводниковых вспомогательных выходов
- 8 диагностических светодиодов
- Порт настройки DPI
- Корпус 67,5 мм, монтаж на направляющую DIN
- Съемные клеммы



Входы	Безопасные выходы	Вспомогательные выходы	Терминалы	Тип сброса	Блок питания	Кат. номер
5x 1 норм. замк., 2 норм. замк., свет. завеса, 1 норм. разомк. + 1 норм. замк.	6 норм. разомк. полупроводн.	4 норм. разомк. полупроводн.	Съемные	Автом./ручной или ручной контролируемый	24 В=	440R-S845AER-NNL

Принадлежности

Описание	Кат. номер
MSR57 Кабель энкодера с микропроволочными выводами (2,5 м)	1585J-M8RB-2M5
Кабель HIM, 3 м	1202-C30
Кабель HIM, 1 м	1202-C10
Выпрямитель AnaCANda (RS232)	1203-SSS
Выпрямитель AnaCANda (USB)	1203-USB
HIM, полностью цифровой ЖКД IP20 (NEMA 1)	20-HIM-A3
Комплект разъемов Kinetix 6000/7000 low profile	2090-K6CK-Dxxx
Комплект разъемов Kinetix 2000 low profile	2090-K2CK-D15M
Кабель для соединения HIM и MSR 57 (1 м)	20-HIM-H10
Энкодер Sin/Cos (1024 PPR)	842HR-xJxxx15FWY2
Энкодер TTL (размер 20)	845T-xxxxxxx
Энкодер TTL (размер 25)	845H-SJxxx4xxYxx

Подробную информацию об изделии см. в публикации S117-CA001....

Серия MSR200: Модульная система реле безопасности с обменом данными

- Соответствие стандартам EN ISO 13849-1, EN 62061 и EN 60204-1
- Категория останова «0»
- Контроль импульсных входов
- Два входных контура: защитный шлюзовой, E-stop или защитный коврик
- До 22 различных устройств ввода
- Два защитных выхода, три вспомогательных выхода
- 10 диагностических светодиодов
- Съемные клеммы



Тип	Применение	Описание	Входы	Безопасные выходы	Вспомогательные выходы	Напряжение питания	Кат. номер
MSR210P	GT, ES, SM	Базовый модуль	2	2	3	24 В=	440R-H23176
MSR211P	GT, ES, LC						440R-H23177
MSR220P	GT, ES, SM	Расширительный модуль ввода	2	-	-	24 В=	440R-H23178
MSR221P	GT, ES, LC						440R-H23179
MSR230P	-	Расширительный модуль вывода	-	4	-	24 В=	440R-H23180
MSR238P	-			2	1 ★		440R-H23196
MSR240P	-	Интерфейс RS232	-	-	-	24 В=	440R-H23181
MSR240P	-	Интерфейс RS485					440R-H23182
MSR240P	-	Интерфейс RS232 + RS485					440R-H23183
MSR241P	-	Интерфейс DeviceNet	-	-	-	24 В=	440R-H23187
MSR241P	-	Интерфейс Profibus	-	-	-	24 В=	440R-H23186
MSR245P	-	Дисплейный модуль	-	-	-	24 В=	440R-H23184

★ Выход с задержкой: 0–300 с

Сокращения: GT = шлюзовой, ES = E-Stop, SM = защитный коврик, LC = световая завеса

Подробную информацию об изделии см. в публикации S117-CA001....

Описание	Количество цифровых входов	Количество цифровых выходов	Кат. номер
Защитный контроллер SmartGuard 600	16	8	1752-L24BBB

Серия MSR300: Модульная система реле безопасности с логическим управлением

- Отвечает требованиям стандартов EN ISO 13849-1 и IEC 61508
- SIL3 по IEC 61508
- EN 574 Type IIIC
- Категории останова «0» и «1»
- Контроль импульсных входов
- Три вспомогательных групповых выходов
- 6 диагностических светодиодов
- Сброс вручную, контролируемый или автоматический сброс
- Управление зонами – до трех
- Диагностика через RS232
- Однонаправленный RS232, 4800 бод
- Двухнаправленный RS232, 2400, 4800, 9600, 19 200 бод
- Съемные клеммы



Тип	Применение	Описание	Входы	Безопасные выходы	Вспомогательные выходы	Напряжение питания	№ группы	Кат. номер
MSR310P	–	Реле безопасности, базовый блок	–	Модули вывода серии MSR300	3 Р-Н-Р полупроводн.	24 В=	–	440R-W23219
MSR320P	GT, ES, SM, LC	Реле безопасности, модуль расширения входов	3	–	2 Р-Н-Р полупроводн.	24 В= от базового блока	–	440R-W23218
MSR329P	ML	Модуль лампы-сигнализатора временного отключения защиты	–	–	–	24 В= от базового блока	–	440R-W23217
MSR330P	–	Реле безопасности, модуль расширения выходов	–	3 норм. разомк.	1 норм. замк.	24 В=	1	440R-W23221
MSR330P	–	Реле безопасности, модуль расширения выходов	–	3 норм. разомк.	1 норм. замк.	24 В=	2	440R-W23222
MSR330P	–	Реле безопасности, модуль расширения выходов	–	3 норм. разомк.	1 норм. замк.	24 В=	3	440R-W23223
MSR338DP	–	Выход с задержкой отключения	–	3 норм. разомк.	1 норм. замк.	24 В= от базового блока	1	440R-W23224
MSR338DP	–		–				2	440R-W23225
MSR338DP	–		–				3	440R-W23226

Сокращения: GT = шлюз, ES = E-Stop, SM = защитный коврик, LC = световая завеса, ML = лампа-сигнализатор временного отключения защиты



1752 Программируемый контроллер SmartGuard

- Небольшой защитный контроллер
- 16 вх./8 вых./4 импульсных источников
- До 32 подключений (блоков цифрового ввода/вывода) на DeviceNet Safety
- Настройка и программирование через RSNetWorx
- Сертификация SIL3, категория 4 по EN ISO 13849-1, UL NRGF, UL класс I разд. 2



Описание	Количество цифровых входов	Количество цифровых выходов	Кат. номер
Защитный контроллер SmartGuard 600	16	8	1752-L24BBB
Защитный контроллер SmartGuard 600 с EtherNet/IP™	16	8	1752-L24BBBE

Защищенные актуаторы (100S-C, 100S-D, 22D)





			
Серия	100S-C	100S-D	22D
Тип	Контактор безопасности	Контактор безопасности	PowerFlex 40P и 70 с опцией безопасного отключения
Конструктивные особенности	<ul style="list-style-type: none"> • Механически соединенные положительно направляемые вспомогательные контакты • Вспомогательные контакты с передним монтажом: <ul style="list-style-type: none"> – постоянно фиксированные; – защитная крышка для предотвращения ручного управления; – красный корпус контактов для простоты идентификации. • С символом IEC 947-5-1 «механически соединенные» • Катушечное управление переменного или постоянного тока • Сертификация третьих лиц SUVA 	<ul style="list-style-type: none"> • Механически соединенные положительно направляемые вспомогательные контакты, необходимые для контуров обратной связи современных предохранительных устройств. • Положительно направляемые нормально замкнутые вспомогательные контакты не изменяют свое состояние при сварке силового контакта. 	<ul style="list-style-type: none"> • Опция безопасного отключения, отвечающая требованиям EN ISO 13849-1 Кат. 3 • Предлагается для всех преобразователей PowerFlex 40P от 0,37 до 11 кВт
Сертификаты	Маркировка CE, Сертификация CSA (№ серт. LR13908), В списках UL (№ файла E3125; № руководства NLDX), Сертификация третьих лиц SUVA	Маркировка CE, сертификация CSA, В списках UL, сертификация третьих лиц SUVA	UL, CE, CSA, C-Tick
Стандарты	EN 50205, UL 508, CSA C22.2 No. 14, IEC/EN 60947-4; IEC 60947-4-1, Приложение H – зеркальные контакты, IEC 60947-5-1, Приложение L – механически соединенные контакты	IEC 60947-4-1/A1: 2002-09, Приложение F, CSA C22.2 No. 14, UL 508	EN ISO 13849-1
Выбор продукции	См. с. 1-32	См. с. 1-40	См. с. 1-92, 1-98





ОГЛАВЛЕНИЕ

Фотоэлектрические датчики	6-2
Индуктивные датчики приближения	6-29
Емкостные датчики приближения	6-37
Ультразвуковые датчики	6-38
Выключатели, считывающие состояние	6-40
Ограничительные выключатели, см. с. 5-11	



Фотоэлектрические датчики (42EF RightSight, 42CA, 42CM, 42CS)

				
Серия	42EF RightSight	42CA	42CM	42CS
Тип	Фотоэлектрические датчики	Цилиндрические фотоэлектрические датчики M18	Металлические цилиндрические фотоэлектрические датчики M18	Цилиндрические M18
Конструктивные особенности	<ul style="list-style-type: none"> • Широкий выбор режимов считывания • Популярная форма корпуса допускает монтаж через отверстия и монтаж на резьбе M18 • Для эксплуатации в экстремальных условиях и в пищевой промышленности • Имеется модель определения прозрачных предметов • Лазер большой дальности действия, класс I 	<ul style="list-style-type: none"> • Широкий выбор режимов считывания • Популярный цилиндрический пластмассовый корпус M18 	<ul style="list-style-type: none"> • Широкий выбор режимов считывания • Популярный цилиндрический металлический корпус M18 • Для промышленной эксплуатации в экстремальных условиях 	<ul style="list-style-type: none"> • Дизайн в виде гладкого бочонка для пищевой промышленности • Корпус из нержавеющей стали 316L • IP69K + ECOLAB • Расширен диапазон температур
Регулировка чувствительности	Вручную/ Запоминание	Вручную	Вручную	Ферромагнитное запоминание
Время реакции	1–4 мс	0,5–1 мс	0,5–2 мс	1 мс
Дальность считывания				
Рассеянное отражение	3–500 мм	100, 400, 1000 мм	0–100/400 мм	100, 400, 800 мм
Ретроотражение	25 мм – 4,5 м	4,8 м, 7,2 м	3 мм – 4 м	–
Поляриз. ретроотражательное	25 мм – 3 м/15 м	3,8 м	3 мм – 3 м	до 4 м
Передаваемый луч	4, 8, 20, 40 м	16 м	3 мм – 14 м	до 20 м
Подавление на заднем плане	0–50 мм/100 мм	50 мм, 100 мм	0–50/100 мм	60–100 мм
Фиксированная фокусировка	43 мм	–	–	–
Резкая граница	3–130 мм	–	–	–
Определение прозрачных предметов	–	–	–	до 1 м
Режим выхода	N-P-N и P-N-P P-N-P дополн. светлый/темный режим (LO/DO) светлый/темный режим (по номеру модели)	P-N-P и P-N-P/N-P-N дополн. LO/DO светлый/темный режим (по номеру модели)	P-N-P Можно выбрать LO и DO	P-N-P/N-P-N
Подключение	Кабель, разъем Micro/M12	Разъем Micro/M12	Кабель, разъем Micro/M12	Micro/M12
Напряжение питания	10–30 В=	10–30 В=	10–30 В=	10–30 В=
Класс защиты корпуса				
IP	IP54	IP67	IP67	IP69K + ECOLAB
NEMA	NEMA 4X, 6P	–	–	–
Специальный корпус	Водяные струи 1200 psi/82,7 бар	–	–	–
Сертификаты	UL, CSA, CE	c-UL, CE	c-UL, CE	cULus, CE
Выбор продукции	См. с. 6-8	См. с. 6-13	См. с. 6-14	См. с. 6-15
Принадлежности	См. с. 6-25	См. с. 6-25	См. с. 6-25	См. с. 6-25



Фотоэлектрические датчики (VisiSight 42JS, 42JT)

		
Серия	42JS	42JT
Тип	20 мм миниатюрный прямоугольный	Серия компактных фотоэлектрических датчиков малого размера
Особенности	<ul style="list-style-type: none"> Для упрощения выравнивания на всех моделях предусмотрен источник видимого света Дополнительный адаптер для 18 мм монтажа, ускоряет замену датчика Запатентованная микросхема позволяет линейно регулировать чувствительность и контролировать устойчивость; имеет превосходную помехоустойчивость Компактный герметичный корпус и отсутствие полостей сводят к минимуму скопления пыли и мусора, позволяют легко чистить датчик Резьбовой металлический разъём M12 и M8 на гибком выводе Светодиодные индикаторы состояния с обзором 360° Имеются дополнительные модели передаваемого луча в инфракрасном диапазоне, обеспечивающим превосходную защищённость от перекрёстных наводок Вход для отключения источника света на излучателе 	<ul style="list-style-type: none"> Красный лазерный луч класса 1 «Безопасный для зрения» (Eye Safe) (для малых объектов и контрастного распознавания) и красные светодиоды видимого спектра Уникальный выход «Авто PNP/NPN» снижает складские расходы и упрощает выбор, установку и техническое обслуживание Обучающая кнопка для чувствительности датчиков и выбора светлого/тёмного режима Корпус IP69K и ECOLAB, стойкий к чистящим химическим средствам, используемым в пищевой промышленности Лазерная долговечная маркировка
Оптические характеристики		
Режимы считывания	Поляризованный ретроотражательный, диффузный, подавление на заднем плане, передаваемый луч	Поляризованный ретроотражательный, диффузный, подавление на заднем плане, передаваемый луч, ясно видимый объект, цветные отметки регистрации
Источник света	Видимый красный светодиод (660 нм) или инфракрасный светодиод (880 нм)	Лазерный светодиод (класс 1) и видимый красный светодиод
Регулировки	Потенциометром или фиксированная по кат. номеру	Обучающая кнопка и удалённое обучение
Электрич.		
Напряжение	10...30 В=	
Потребляемый ток	Макс. 25 мА	
Защита датчика	От КЗ, перегрузки, ложного импульса, шумов переходных процессов, нарушения полярности	
Выходы		
Время отклика	1 мс	
Режим выхода	PNP или NPN (по кат. №), режим автоматического распознавания	
Тип выхода	Комплементарный светлый или тёмный режим	
Выходной ток	100 мА	
Выходной ток утечки	Макс. 10 А	
Механика		
Материал корпуса	ABS	
Типы подключения	2 м кабель, 4-контактный DC micro (M12) QD, 4-контактный pico (M8) QD	
Принадлежности в комплекте	Крепёжные болты (M3 x 25) из нержавеющей стали	
Рабочая температура	-20...+60 °C	
Рабочая среда	IP67	
Сертификаты	cULus, маркировка CE для всех применимых директив	
Выбор продукции	с. 6-10	с. 6-11

Фотоэлектрические датчики**Обзор линейки изделий****Фотоэлектрические датчики (44В, 42ВТ, 42G серия 9000)**

			
Серия	44В	42ВТ	42G (серия 9000)
Тип	Фоновые и передние датчики подавления	Передние датчики подавления с большим радиусом действия	Стандартный и таймерный фотоэлектрические датчики
Конструктивные особенности	<ul style="list-style-type: none"> • Регулируемые BGS/FGS • Популярная квадратная форма корпуса позволяет выполнять монтаж через отверстия • Ударопрочный акриловый корпус для пищевой промышленности 	<ul style="list-style-type: none"> • Регулируемая BGS • Популярная квадратная форма корпуса позволяет выполнять монтаж через отверстия 	<ul style="list-style-type: none"> • Большая дальность считывания • Для промышленной эксплуатации в экстремальных условиях • Имеется модель определения прозрачных предметов • Задержка включения/выключения, разовый отсчет времени
Регулировка чувствительности	Вручную	Вручную	Вручную
Время реакции	1 мс	2 мс	2 мс
Дальность считывания			
Рассеянное отражение	–	–	50,8–4,6 м
Ретроотражение	–	–	50,8–9,1 м
Поляриз. ретроотражательное	–	–	50,8–4,8 м
Передаваемый луч	–	–	25,4–152 м
Подавление на заднем плане	20–300 мм	0,2–2 м	–
Подавление на переднем плане	20–200 мм	–	–
Режим выхода	N-P-N и P-N-P светлый/темный режим (по номеру модели)	N-P-N и P-N-P Можно выбрать LO и DO	N-P-N и P-N-P Можно выбрать LO и DO
Подключение	Разъем Micro/M12	Кабель Разъем Pico/M8	Кабель Разъем Micro/M12
Напряжение питания	10–30 В=	10–30 В=	10–40 В=
Класс защиты корпуса			
IP	IP67	IP50	IP67
NEMA	NEMA 3, 4X, 6P, 12, 13	NEMA 1	NEMA 3, 4X, 6P, 12, 13
Специальный корпус	–	–	Водяные струи 1200 psi/82,7 бар
Сертификаты	UL, c-UL, CE	UL, c-UL, CE	UL, CSA, CE
Выбор продукции	См. с. 6-16	См. с. 6-16	См. с. 6-17
Принадлежности	См. с. 6-25	См. с. 6-25	См. с. 6-25

Фотоэлектрические датчики (45BPD, 45CPD, 45CLR)





			
Серия	45BPD	45CPD	45CLR
Тип	Прецизионный лазерный датчик измерения расстояния	Лазерный датчик измерения расстояния с большим диапазоном	Датчики цвета/контраста ColorSight
Конструктивные особенности	<ul style="list-style-type: none"> Аналоговые и дискретные выходы Технология CCD Лазер класса II 	<ul style="list-style-type: none"> Аналоговые и дискретные выходы Время полета Лазер классов I и II 	<ul style="list-style-type: none"> Трехканальное сравнение цветов (3 выхода) Большие допуски на диапазон считывания (± 6 мм) Регулируемый допуск на высокоточное общее сравнение цветов Возможность внешнего запоминания Компактный корпус Есть модели с интерфейсом RS485
Области применения	–	–	Прецизионное сравнение цветов Обследование и сортировка деталей
Регулировка чувствительности	Запоминание	Запоминание	–
Время реакции	0,4 мс	13–30 мс	1 мс
Дальность считывания			
Рассеянное отражение	30–100 мм 80–300 мм	200–6000 мм	12–32 мм (0,47–1,26 дюйма)
Режим выхода	P-N-P Можно выбрать LO и DO Аналоговый 4–20 мА	P-N-P Можно выбрать LO и DO Аналоговый 4–20 мА	3 P-N-P выхода (дискретные модели) Модели RS485: 1 P-N-P или 1 N-P-N выход по кат. номеру
Подключение	Микроразъем M12	Микроразъем M12	Micro QD
Напряжение питания	10–30 В=	10–30 В=	12–30 В=
Класс защиты корпуса	IP67	IP67	ABS/PMMA, IP67
Сертификаты	UL, cULus, CE	UL, cULus, CE	cULus, CE
Выбор продукции	См. с. 6-18	См. с. 6-19	См. с. 6-19
Принадлежности	См. с. 6-25	См. с. 6-25	См. с. 6-25

Серия 42 (Series 9000), 44, 45
Фотоэлектрические датчики
 Обзор линейки изделий

Фотоэлектрические датчики (45LMS, 45CRM, 45LSP)

				
Серия	45LMS	45CRM	45LSP	Принадлежности к фотоэлектрическим датчикам
Тип	Лазерное измерение	Датчик контрастности	Датчик оптической вилки	Монтажные кронштейны
Особенности	<ul style="list-style-type: none"> • Лазер, безопасный для зрения, класс 1 или 2 (в зависимости от модели) • Расстояние срабатывания 8 м, 15 м или 50 м, в зависимости от модели • Один дискретный выход (1 x NPN/PNP) и один аналоговый выход (1 x 4...20 mA) • Простая настройка точек переключения или аналоговое масштабирование с использованием кнопок программирования • Автономный датчик 	<ul style="list-style-type: none"> • Три эмиттерных светодиода (красный, зеленый и синий) • Время реакции 40 с • Три простых способа настройки: динамическое обучение, статическое обучение или настройка IO-Link • Регулируемое положение разъема micro (M12), быстрое отсоединение (QD) для гибкого монтажа 	<ul style="list-style-type: none"> • Распознавание объектов до 0,2 мм • Светодиодные индикаторы питания и выходов высокой четкости с индикацией выходов вдоль обеих сторон вилки • Удаленное обучение и блокировка обучающей кнопки на моделях с 4-контактами • Возможность выбора интенсивности свечения • Несколько вариантов монтажа: в проходные отверстия, резьбовые отверстия и гнезда «ласточкин хвост» • Простая установка, не требующая регулировки 	<ul style="list-style-type: none"> • Широкий спектр металлических и пластиковых монтажных кронштейнов • Большой выбор отражателей • Вертикальные/горизонтальные выравнивающие скобы
Регулировка чувствительности	–	Поворотный переключатель	Обучающая кнопка	–
Время отклика	10 мс	40 с	250 с	–
Расстояние срабатывания				
Диффузное отражение	8 м, 15 м или 50 м	–	–	–
Ретроотражение	8 м, 15 м или 50 м	–	–	–
Передаваемый луч	–	–	30, 50, 80 и 120 мм	–
Поддавление на заднем плане	–	11 мм ± 2 мм	–	–
Режим выхода	1 PNP/NPN (двухтактный) выход; 1 аналоговый выход 4...20 mA	2 PNP/NPN (двухтактных) инверсных выхода	PNP или NPN по кат. ном.	–
Подключение	4-контактный DC micro (M12) QD, 90°	M12, 4-контактный, с поворотом на 90°	4-контактный разъем DC pico (M8) QD, 3-контактный разъем DC pico (M8) QD	–
Напряжение питания	10...30 В= (18...30 В= при работе в режиме IO-Link)	10...30 В= (18...30 В= при работе в режиме IO-Link)	10...30 В=	–
Степень защиты корпуса	IP65	IP67	IP67	–
Сертификаты	UL, cULus, CE	UL, cULus, CE	UL, cULus, CE	–
Выбор продукции	См. с. 6-20	См. с. 6-20	См. с. 6-21	
Принадлежности	См. с. 6-25	См. с. 6-25	См. с. 6-25	См. с. 6-25

Фотоэлектрические датчики (45PVA, 45AST, 45MLA, 45DLA)

				
Серия	45PVA	45AST	45MLA	45DLA
Тип	Компактные сортировочные датчики	Зональные зонды	Измерительные световые матрицы	Дискретные световые матрицы
Конструктивные особенности	<ul style="list-style-type: none"> Разрешение объектов 35 мм Прочный алюминиевый корпус 4 высоты на выбор Хорошо видимые индикаторы JOB (работа) и FAULT (сбой) Защищенность от перекрестных наводок Работа от низкого напряжения пост. тока 	<ul style="list-style-type: none"> Технология двухмерного сканирования Разрешение 11–17 мм Модели с высотой сканирования 50, 100, 150 мм Долговечный алюминиевый корпус Монтаж без кронштейнов Работа от низкого напряжения пост. тока 	<ul style="list-style-type: none"> Возможность измерения высоты Компактный корпус Большая дальность действия Состояние отдельных лучей Функция управления зонами Интерфейсы связи 	<ul style="list-style-type: none"> Встроенный контроллер Компактный корпус Большая дальность действия Оптическая синхронизация Возможность выбора диапазона Двухтактные выходы
Области применения	Проверка ошибок Извлечение деталей из бункера	Сборка мелких деталей, определение выброса деталей	Измерение высоты, сортировка, палетирование	Определение присутствия, подсчет деталей, палетирование
Тип света	–	–	Инфракрасный светодиодный 940 нм	Инфракрасный светодиодный 880 нм
Технические характеристики				
Дальность считывания	Передаваемый луч 2 м	Передаваемый луч до 2,5 м	0–4 м	200–1500 мм или 1–8 м
Диапазон измерения/определения	–	–	300–2500 мм	118–734 мм
Разрешение	–	–	10 и 25 мм	30 мм
Режим выхода				
Цифровой ввод/вывод	N-P-N или P-N-P 50 мА	N-P-N или P-N-P 100 мА	P-N/P-N-P-N (двухтактный)	P-N/P-N-P-N (двухтактный)
Интерфейс	–	–	RS485 или CAN	–
Аналоговый	–	–	0–10 или 4–20 мА	–
Время реакции	25–98 мс	4–8 мс	–	–
Подключения	ПВХ-кабель 300 В с разъемом micro QD	ПВХ-кабель 300 В, длина 2 м	8-контактный разъем Micro (M12)	4-контактный разъем Micro (M12)
Рабочее напряжение	12–24 В=	12–24 В=	24 В=	14–30 В=
Корпус	Алюминиевый корпус, акриловое окно, IP62	Алюминиевый корпус, акриловое окно, IP67	IP54	IP54
Сертификаты	cULus, CE	cULus, CE	cULus, CE	cULus, CE
Принадлежности				
Кронштейн регулировки положения (поворот, наклон)	–	–	Плоский монтажный комплект 445L-AF6145, монтажный комплект 445L-AF6143 с регулировкой на 180°	–
Кабели	–	–	445L-AC8RJ3, 445L-AC8RJ5, 445L-AC8RJ8	889D-F4AC-2, Разветвитель 879D-F4DM
Выбор продукции	См. с. 6-22	См. с. 6-22	См. с. 6-23	См. с. 6-24
Принадлежности	См. с. 6-25	См. с. 6-25	См. с. 6-25	См. с. 6-25

Фотоэлектрические датчики – RightSight

- Гибкий монтаж M18
- Выдерживает струю воды под давлением 1200 psi
- Нерегулируемые, регулируемые варианты и варианты с запоминанием
- Светодиодные индикаторы состояния с обзором 360°
- Защита от нарушения полярности
- Выходы с защитой от КЗ
- Лазерные модели определения прозрачных предметов
- В списках UL, сертификация CSA и маркировка CE для всех применимых директив



Поляриз. ретроотражающее

Угол зрения: 1,5°

Излучающий светодиод: видимый красный 660 нм

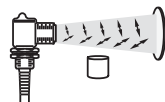

Рабочее напряжение/входной ток	Расстояние считывания	Режим выхода	Тип выхода/допустимый ток/Время реакции	Ток утечки, макс.	Тип подключения	Кат. номер
10,8–30 В _± , 35 мА	0,025–3 м	Темный	P-N-P/N-P-N 100 мА, 1 мс	0,1 мА	4-контактный разъем Micro (M12) QD	★ 42EF-P2KBB-F4
		Светлый и темный режим	P-N-P 100 мА, 1 мс			★ 42EF-P2MPB-F4

Рекомендуемый отражатель: 92-39; подробную информацию см. на с. 6-28

Стандартный рассеянный

Угол зрения: 5°

Излучающий светодиод: инфракрасный 880 нм

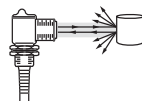

Рабочее напряжение/входной ток	Расстояние считывания	Режим выхода	Тип выхода/допустимый ток/Время реакции	Ток утечки, макс.	Тип подключения	Кат. номер
10,8–30 В _± , 35 мА	3–500 мм	Светлый режим	N-P-N и P-N-P 100 мА, 1 мс	0,1 мА	4-контактный разъем Micro (M12) QD	★ 42EF-D1JBAK-F4
		Светлый и темный режим	P-N-P 100 мА, 1 мс			★ 42EF-D1MPAK-F4

★ Кордсет DC Micro QD/M12 кат. номер 889D-F4AC-2, см. с. 4-36

Подавление на заднем плане

Угол зрения: 50 мм: 20°

100 мм: 8°

Излучающий светодиод: инфракрасный 880 нм

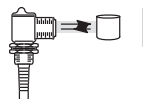

Рабочее напряжение/входной ток	Расстояние считывания	Режим выхода	Тип выхода/допустимый ток/Время реакции	Ток утечки, макс.	Тип подключения	Кат. номер
10,8–30 В _± , 35 мА	50 мм	Светлый режим	N-P-N и P-N-P 100 мА, 1 мс	0,1 мА	4-контактный разъем Micro (M12) QD	★ 42EF-B1JBBC-F4
	100 мм					★ 42EF-B1JBBE-F4
	3–100 мм	Дополнит. светлый и темный режим (LO и DO)	P-N-P 100 мА, 1 мс			★ 42EF-B1MPBE-F4

Фиксированная фокусировка, рассеянный

Размер пятна: 4 мм

Излучающий светодиод: видимый красный и зеленый по кат. номеру

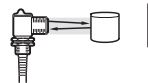

Рабочее напряжение/входной ток	Расстояние считывания	Режим выхода	Тип выхода/допустимый ток/Время реакции	Ток утечки, макс.	Тип подключения	Кат. номер	
10,8–30 В=, 30 мА	0,043 м (0,14 фута)	Светлый режим	P-N-P/N-P-N 100 мА, 1 мс	Постоянный ток: 0,1 мА; AC: 0,4 мА	4-контактный разъем Micro (M12) QD	★ ‡	42EF-F2JBC-F4
	–					★ ‡	42EF-F3JBC-F4

★ Кордсет DC Micro QD/M12 кат. номер 889D-F4AC-2, см. с. 4-36

‡ С обучением

Передаваемый луч

Угол зрения: 7°

Излучающий светодиод: инфракрасный 880 нм

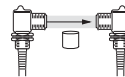

Рабочее напряжение/входной ток	Расстояние считывания	Режим выхода	Тип выхода/допустимый ток/Время реакции	Ток утечки, макс.	Тип подключения	Кат. номер	
10,8–30 В=, 25 мА	20 м	Темный	P-N-P/N-P-N 100 мА, 4 мс	0,1 мА	4-контактный разъем Micro (M12) QD	★	42EF-R9KBB-F4
	4 м					★	42EF-R9KBBV-F4
	20 м	Светлый и темный режим	P-N-P 100 мА, 4 мс	Постоянный ток: 0,1 мА; AC: 0,4 мА		★	42EF-R9MPB-F4
10,8–30 В=, 35 мА	Зависит от приемника	–	–	–	–	★	42EF-E1EZB-F4

Фотоэлектрические лазерные датчики – LaserSight

- Лазер класса 1 с видимым красным лучом
- Рассеянный, поляризованный ретроотражающий режимы и режим передаваемого луча
- Корпус промышленного стандарта в популярном исполнении RightSight
- Гибкий монтаж M18 или монтаж через отверстия



Режим считывания	Рабочее напряжение/входной ток	Дальность считывания (регулируемая)	Режим выхода	Тип выхода/допустимый ток/Время реакции	Ток утечки, макс.	Тип подключения	Кат. номер	
Рассеянный	22–26 В=, 40 мА	3–300 мм	Светлый режим	N-P-N и P-N-P/ 100 мА/ 1 мс	0,1 мА	4-контактный разъем Micro (M12) QD	★ ‡	42EF-D8JBC-F4
							★	42EF-D8JBA-F4
Поляриз. ретроотражающее		0,025–3 м	Темный режим				★ ‡§	42EF-P8KBC-F4
							★	42EF-R7KBB-F4
Приемник передаваемого луча	0,015–40 м	★	42EF-E8EZB-F4					
Излучатель передаваемого луча		★	42EF-E8EZB-F4					
§ Микрокубический отражатель для поляризованных ретроотражающих лазерных датчиков							92-118	

★ Кордсет DC Micro QD/M12 кат. номер 889D-F4AC-2, см. с. 4-36

‡ С обучением

Рекомендуемый отражатель: 92-118; подробную информацию см. на с. 6-28

42JS VisiSight – 20 мм, миниатюрный прямоугольный

- Для упрощения выравнивания на всех моделях предусмотрен источник видимого света
- Дополнительный адаптер для 18 мм монтажа, ускоряет замену датчика
- Запатентованная конструкция ASIC позволяет линейно регулировать чувствительность и контролировать устойчивость; имеет превосходную помехоустойчивость
- Компактный герметичный корпус и отсутствие полостей сводят к минимуму скопления пыли и мусора, позволяют легко чистить датчик
- Резьбовой металлический разъем M12 и M8 на гибком выводе
- Светодиодные индикаторы состояния с обзором 360°
- Имеются дополнительные модели передаваемого луча в инфракрасном диапазоне, обеспечивающим превосходную защищенность от перекрестных наводок
- Вход для отключения источника света на излучателе





Режим считывания	Рабочее напряжение/ Ток источника	Расстояние считывания	Тип выхода/ пропускная способность	Регулировка чувствительности	Кат. ном. *‡
Поляризованный ретроотражательный					
	10...30 В=, Макс. 25 мА	0,025...3,5 м	L.O. & D.O./NPN	Без регулировки	42JS-P2MNB1-F4
			L.O. & D.O./PNP		42JS-P2MPB1-F4
			L.O. & D.O./NPN	Ручка регулировки	42JS-P2MNA2-F4
			L.O. & D.O./PNP		42JS-P2MPA2-F4
Стандартный рассеянный					
	10...30 В=, Макс. 25 мА	3...800 мм	L.O. & D.O./NPN	Ручка регулировки	42JS-D2MNA1-F4
			L.O. & D.O./PNP		42JS-D2MPA1-F4
		3...250 мм	L.O. & D.O./NPN		42JS-D2MNA2-F4
			L.O. & D.O./PNP		42JS-D2MPA2-F4
Подавление на заднем плане					
	10...30 В=, Макс. 25 мА	6...55 мм	L.O. & D.O./NPN	Без регулировки	42JS-B2MNB1-F4
			L.O. & D.O./PNP		42JS-B2MPB1-F4
		2...130 мм	L.O. & D.O./NPN		42JS-B2MNB2-F4
			L.O. & D.O./PNP		42JS-B2MPB2-F4
Передаваемый луч					
	10...30 В=, Макс. 25 мА	10 м	Не применяется	Без регулировки	42JS-E2EZB1-F4
			L.O. & D.O./NPN	Ручка регулировки	42JS-R9MNA1-F4
			L.O. & D.O./PNP		42JS-R9MPA1-F4
			Не применяется	Без регулировки	42JS-E1EZB1-F4
			L.O. & D.O./NPN	Ручка регулировки	42JS-R9MNA2-F4
			L.O. & D.O./PNP		42JS-R9MPA2-F4

* Индекс **-F4** обозначает 4-контактный тип соединения DC micro с 6-дюймовым кабелем. Для 4-контактного разъема DC pico QD с 6-дюймовым кабелем замените индекс **-F4** на **-Y4** (Пример: Кат. номер 42JS-P2MPB1-Y4). Для кабеля длиной 2 м без QD замените индекс **-F4** на **-A2** (Пример: Кат. номер 42JS-P2MPB1-A2).

42JT VisiSight – серия компактных фотоэлектрических датчиков малого размера

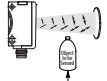
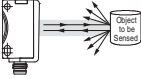
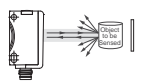
- Красный лазерный луч класса 1 «Безопасный для зрения» (Eye Safe) (для малых объектов и контрастного распознавания) и красные светодиоды видимого спектра
- Уникальный выход «Авто PNP/NPN» снижает складские расходы и упрощает выбор, установку и техническое обслуживание
- Обучающая кнопка для чувствительности датчиков и выбора светлого/тёмного режима
- Корпус IP69K и ECOLAB, стойкий к чистящим химическим средствам, используемым в пищевой промышленности
- Лазерная долговечная маркировка

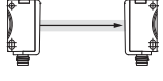
Режим считывания	Источник света	Расстояние считывания	Регулировка чувствительности	Функция выхода/ Тип выхода	Кат. номер §
Поляризованный ретроотражательный					
	видимый красный	0,1–6 м *	обучающая кнопка	Обучаемый светлый или тёмный режим/Авто PNP или NPN	42JT-P2LAT1-P4
	Лазер класса 1	0,05–13 м ‡			42JT-P8LAT1-P4
Распознавание видимого объекта					
	видимый красный	2 м	обучающая кнопка	Обучаемый светлый или тёмный режим/Авто PNP или NPN	42JT-C2LAT1-P4
Стандартный рассеянный					
	видимый красный	3–800 мм	обучающая кнопка	Обучаемый светлый или тёмный режим/Авто PNP или NPN	42JT-D2LAT1-P4
	Лазер класса 1	5–250 мм			42JT-D8LAT1-P4
Подавление на заднем плане					
	видимый красный	1–180 мм	обучающая кнопка	Обучаемый светлый или тёмный режим/Авто PNP или NPN	42JT-B2LAT1-P4
		3–400 мм			42JT-B2LAT2-P4
	Лазер класса 1	4–120 мм			42JT-B8LAT1-P4
Цветная отметка					
	Белый светодиод	12 мм ±2,5 мм	обучающая кнопка	Обучаемый светлый или тёмный режим/PNP или NPN (двухтактный)	42JT-F5LET1-P4
Передаваемый луч					
	видимый красный	13 м	Без регулировки	Н/Д (эмиттер)/Н/Д	42JT-E2EZB1-P4
			обучающая кнопка	Обучаемый светлый или тёмный режим/Авто PNP или NPN	42JT-R9LAT1-P4
	Лазер класса 1	18 м	Без регулировки	Н/Д (эмиттер)/Н/Д	42JT-E8EZB1-P4
			обучающая кнопка	Обучаемый светлый или тёмный режим/Авто PNP или NPN	42JT-R8LAT1-P4

Примечание: Все модели датчиков рассчитаны на напряжение 10...30 В= и могут работать с нагрузкой до 100 мА.

* Диапазон чувствительности с отражателем 92-125.

‡ Диапазон чувствительности с отражателем 92-118.

§ Опции соединения: Индекс -P4 указывает на 4-контактный Pico (M8) встроенный быстродействующий разъединительный коннектор. У дополнительных опций соединения индекс -P4 заменяется на:

-A2: кабель 2 м без быстродействующий разъединительный коннектор (например, 42JT-P2LAT1-A2).

-F4: 4-контактный быстродействующий разъединительный коннектор Micro (M12) на 150 мм на гибком выводе (например, 42JT-P2LAT1-F4).

Модели с индексами -P4 и -A2 сертифицированы ECOLAB.

Кабельные комплекты и принадлежности для 42JS и 42JT

Описание	Описание	Кат. номер
Кабельные комплекты	2 м кабель с коннекторами DC Micro (M12) QD, прямой 4-контактный	889D-F4AC-2
	Кабель с разъемами DC Pico (M8) QD, прямой, 4-контактный, 2 м	889D-F4AB-2
	2 м кабель с коннекторами Pico (M8) QD, прямоугольный 4-контактный	889P-R4AB-2
Монтажные кронштейны	Монтажный кронштейн, нержавеющая сталь, L-образный, для 42JT и 42JS	60-BJS-L1
	Монтажный кронштейн, нержавеющая сталь, L-образный, для 42JS VisiSight	60-BJS-L2
	Монтажный кронштейн, нержавеющая сталь	60-BKTL-SS
	Монтажный кронштейн, нержавеющая сталь, L-образный, для 42JT и 42JS VisiSight	60-BJT-L2
	Запасной монтажный кронштейн, нержавеющая сталь, для более крупных запасных датчиков (50 x 50 мм)	60-BJT-RCS
	Запасной монтажный кронштейн, нержавеющая сталь, для совместимых датчиков, использующих отверстия на передней стороне с 42JT VisiSight	60-BJT-P2
	Монтажный кронштейн, пластик, поворот/наклон для 42JS VisiSight	60-2619
	Защитный монтажный кронштейн, нержавеющая сталь, U-образный, для 42JT и 42JS	60-BJT-U1
	Защитный монтажный кронштейн, нержавеющая сталь, горизонтальный и вертикальный для 42JT и 42JS VisiSight	60-BJT-H1
Отражатели	Отражатель, уголкового, диаметр 76 мм	92-124
	Отражатель, уголкового, диаметр 84 мм	92-125
	Отражатель, уголкового, диаметр 32 мм	92-47
	Отражатель, уголкового, 100 x 100 мм	92-108
	Отражатель, Micro Cube, 51 x 61 мм	92-118
	Отражатель, Micro Cube, 51 x 61 мм для лазерного и оптического распознавания	92-118

18 мм пластмассовый цилиндрический

- Дополнительные выходы со светлым и темным режимами (на моделях с фоновым подавлением можно выбрать светлый либо темный режим)
- Два светодиодных индикатора сигнализируют состояние питания, выходов, нестабильную работу и защиту от КЗ
- Уменьшенное время реакции на большинстве моделей – 1 мс
- Высокоскоростные модели с расширенным диапазоном и временем реакции 0,5 мс
- Запатентованная конструкция ASIC позволяет линейно регулировать чувствительность и контролировать устойчивость; имеет превосходную помехоустойчивость
- Плоская линза уменьшает скопление пыли и упрощает чистку
- Светодиод с видимым красным светом на поляризованных ретроотражательных моделях
- Вход для отключения источника света на излучателе передаваемого луча для выполнения тестирования и сканирования



Режим считывания	Рабочее напряжение/входной ток	Расстояние считывания	Тип выхода/допустимый ток/время реакции	Регулировка чувствительности	Кат. номер *
Поляриз. ретроотражательное					
	10–30 В=, 25 мА макс.	0,002–3,8 м	Светлый и темный режим (LO и DO) P-N-P/100 мА/1 мс	Без регулировки	42CA-P2MPB-D4
Ретроотражение					
	10–30 В=, 25 мА макс.	0,002–4,8 м	Светлый и темный режим (LO и DO) P-N-P/100 мА/1 мс	Без регулировки	42CA-U2MPB-D4
		0,002–7 м	Светлый и темный режим (LO и DO) P-N-P/100 мА/1 мс	Потенциометр	42CA-U2MPA-D4
Подавление на заднем плане					
	10–30 В=, 30 мА	50 мм	LO или DO P-N-P/100 мА/0,5 мс	Без регулировки	± 42CA-B2LPBC-D4
		100 мм			± 42CA-B2LPBE-D4
Стандартный рассеянный					
	10–30 В=, 30 мА макс.	0–100 мм	Светлый и темный режим (LO и DO) P-N-P/100 мА/1 мс	Потенциометр	± 42CA-D1MPAE-D4
	10–30 В=, 25 мА макс.	0–400 мм			42CA-D1MPAJ-D4
	10–30 В=, 30 мА макс.	0–1 м			42CA-D1MPAL-D4
Передаваемый луч					
	10–30 В=, 30 мА макс.	0,003–16 м	Н/П	Без регулировки	42CA-E1EZB1-D4
	10–30 В=, 25 мА макс.				Светлый и темный режим (LO и DO) P-N-P/100 мА/1 мс

* Суффикс -D4 означает 4-контактный разъем DC micro. У 2 кабелей без QD замените -D4 на -A2 (напр., 42CA-P2MPB-A2). Все модели из приведенной выше таблицы имеют выходы P-N-P. Замените восьмью цифру (P) на N, чтобы получить N-P-N (например: 42CA-U2MNB-D4 = N-P-N).

± Обновляемую информацию см. на www.ab.com/sensors.

Кордсеты и принадлежности

Описание	Описание	Кат. номер
Кордсеты	2 м кордсет DC Micro QD, прямой 4-контактный	889D-F4AC-2
	2 м кордсет DC Micro QD, прямоугольный 4-контактный	889D-R4AC-2
Монтажные кронштейны	Прямоугольный монтажный кронштейн	60-2657
	Прямой монтажный кронштейн	60-2656
	Монтажный кронштейн зажимного типа	871A-SCBP18
	Прямоугольный монтажный кронштейн	60-2654
Отражатели	Отражатель	92-124
	Отражатель диаметром 32 мм	92-47

Металлические цилиндрические фотоэлектрические датчики M18

- Пакет промышленного стандарта M18
- Широкий выбор режимов считывания
- Имеются лазерные модели
- Питание 30 В=
- Выходы N-P-N или P-N-P
- Короткое время реакции
- cULus, TÜV, маркировка CE для всех применимых директив



Поляриз. ретроотражательное

Угол зрения: 1,8°

Излучающий светодиод: видимый красный, 660 нм

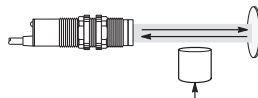

Рабочее напряжение/входной ток	Расстояние считывания	Режим выхода	Тип выхода/допустимый ток/время реакции	Ток утечки, макс.	Тип подключения	Кат. номер
10–30 В=, 30 мА	0,003–3 м	Светлый и темный режим	P-N-P/ 100 мА/ 4 мс	<10 А	4-контактный разъем Micro (M12) QD	★ 42CM-P2MPB-D4

Рекомендуемый отражатель: 92-39; подробную информацию см. на с. 6-28

Стандартный рассеянный

Угол зрения: 6,6°

Излучающий светодиод: видимый красный, 660 нм

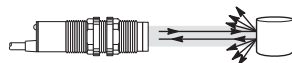

Рабочее напряжение/входной ток	Расстояние считывания	Режим выхода	Тип выхода/допустимый ток/время реакции	Ток утечки, макс.	Тип подключения	Кат. номер
10–30 В=, 30 мА	регуляр. 0–400 мм	Светлый и темный режим	PNP/ 100 мА/ 2 мс	<10 А	4-контактный DC micro	★ 42CM-D1MPAL-D4

Передаваемый луч

Угол зрения: 1,6°

Излучающий светодиод: Инфракрасный светодиодный 880 нм

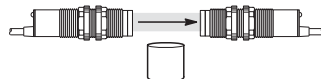

Рабочее напряжение/входной ток	Расстояние считывания	Режим выхода	Тип выхода/допустимый ток/время реакции	Ток утечки, макс.	Тип подключения	Кат. номер
10–30 В=, 25 мА	3–20 м	Ненастроенный источник света		<10 А	4-контактный разъем Micro (M12) QD	★ 42CM-E1EZB-D4
		Светлый или темный режим (LO или DO)	P-N-P/ 100 мА/ 2 мс			★ 42CM-R1MPB-D4

★ Кордсет DC Micro QD/M12 кат. номер 889D-F4AC-2, см. с. 4-36

18 мм цилиндрический, нержавеющая сталь

- Ферромагнитное обучение для упрощения программирования датчика
- Гладкая бочкообразная форма сводит к минимуму скопление частиц грязи и упрощает чистку
- Расширен диапазон рабочих температур
- Корпус 18 мм из нержавеющей стали 316L с выгравированными лазером метками
- Модели с фоновым подавлением для оптимизации определения блестящих предметов
- Два режима обучения: стандартный и прецизионный
- Функция блокировки обучения предотвращает несанкционированное изменение настроек
- Вход для отключения источника света на излучателе
- Соответствие требованиям IP69K, ECOLAB и Johnson Diversey



Датчики 42CS для пищевой промышленности

Режим считывания	Рабочее напряжение/входной ток	Расстояние считывания	Режим вывода/допустимый ток/время реакции	Тип выхода	Регулировка чувствительности	Кат. номер ★‡
Поляриз. ретроотражательное						
	10–30 В=, 35 мА макс.	4 м	Дополнительно светлый и темный режим (LO и DO) P-N-P/100 мА/1 мс	P-N-P	Без регулировки	42CSS-P2MPB1-D4
Определение прозрачных предметов						
	10–30 В=, 35 мА макс.	1 м	Дополнительно светлый и темный режим (LO и DO) P-N-P/100 мА/1 мс	P-N-P	Ферромагнитное обучение	42CSS-C2MPA1-D4
Стандартный рассеянный						
	10–30 В=, 35 мА макс.	100 мм	Дополнительно светлый и темный режим (LO и DO) P-N-P/100 мА/1 мс	P-N-P	Ферромагнитное обучение	42CSS-D2MPA1-D4
		400 мм		P-N-P		42CSS-D1MPA2-D4
		800 мм		P-N-P		42CSS-D1MPA3-D4
Подавление на заднем плане						
	10–30 В=, 35 мА макс.	60–100 мм	Дополнительно светлый и темный режим (LO и DO) P-N-P/100 мА/1 мс	P-N-P	Ферромагнитное обучение	42CSS-B2MPA1-D4
Передаваемый луч						
	10–30 В=, 35 мА макс.	20 м	Ненастроенный источник света 100 мА/1 мс	H/П	Без регулировки	‡ 42CSS-E1EZB1-D4
			Дополнительно светлый и темный режим (LO и DO) P-N-P/100 мА/1 мс	P-N-P		§ 42CSS-R9MPB1-D4

★ Приставка 42CSS означает гладкий корпус. У резьбовых моделей замените **42CSS** на **42CST**.

Пример: Кат. номер **42CSS-P2MPB1-D4** становится **кат. номером 42CST-P2MPB1-D4**.

‡ Передатчик луча.

§ Приемник луча.

Принадлежности

Описание	Кат. номер
Кордсет DC micro (M12) QD со стяжной гайкой из нержавеющей стали, 4-контактный, 2 м	‡ 889DS-F4AC-2
2 м кордсет DC micro QD	‡ 889D-F4ACDM-2

Рекомендуемые монтажные кронштейны: 60-2656, 60-2657, 60-BCS-18B, 871A-BRS18; см. сс. 6-13, 6-25 и 6-35.

Рекомендуемые отражатели: 92-39, 92-47, 92-90; см. с. 6-28.

‡ Кабели другой длины см. на нашем сайте: www.ab.com/catalogs

Фотоэлектрические датчики

Выбор продукции

Фоновые и передние датчики подавления

- Модели с регулируемым подавлением на заднем и переднем планах
- Регулируемая дальность считывания
- Индикаторы питания, состояния выходов и стабильности
- Соединение Micro QD с поворотом на 90°
- Защита от неправильного подключения
- Выходы N-P-N и P-N-P
- Короткое время реакции – 1 мс



Датчики подавления на заднем плане

Обнаружение по наличию света, отраженного от цели.

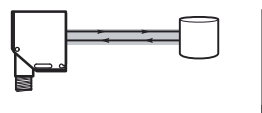

Рабочее напряжение/входной ток	Дальность считывания (регулируемая)	Светодиодный источник	Режим выхода	Тип выхода/допустимый ток/время реакции	Тип подключения		Кат. номер
20–30 В _± , 22 мА	20–300 мм	Инфракрасный светодиодный 880 нм	Светлый режим	N-P-N и P-N-P 100 мА, 1 мс	4-контактный разъем Micro (M12) QD	★	44BSB-1JBA1-D4
			Темный режим			★	44BSB-1KBA1-D4

Датчики подавления на переднем плане

Обнаружение по отсутствию света, отраженного от фона.

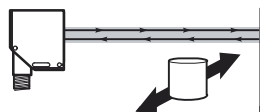

Рабочее напряжение/входной ток	Дальность считывания (регулируемая)	Светодиодный источник	Режим выхода	Тип выхода/допустимый ток/время реакции	Тип подключения		Кат. номер
20–30 В _± , 22 мА	20–200 мм	Инфракрасный светодиодный 880 нм	Светлый режим	N-P-N и P-N-P 100 мА, 1 мс	4-контактный разъем Micro (M12) QD	★	44BSN-1JBA1-D4
			Темный режим			★	44BSN-1KBA1-D4

★ Кордсет DC Micro QD/M12 кат. номер 889D-F4AC-2, см. с. 4-36

Передние датчики подавления с большим радиусом действия

- Регулируемая дальность считывания
- Компактный плоский корпус
- Хорошо видимые светодиодные индикаторы
- Выходы N-P-N и P-N-P
- Выходы с защитой от КЗ
- Короткое время реакции – 2 мс



Рабочее напряжение/входной ток	Расстояние считывания	Режим выхода	Тип выхода/допустимый ток/время реакции	Ток утечки, макс.	Тип подключения		Кат. номер
12–24 В _± , 30 мА	0,2–1 м	Светлый или темный режим (LO или DO)	N-P-N и P-N-P/ 100 мА/2 мс	0,1 мА	4-контактный разъем Micro (M12) QD	★	42BT-B2LBSL-F4
						★	42BT-B1LBSN-F4
12–24 В _± , 30 мА	0,2–2 м	Светлый или темный режим (LO или DO)	N-P-N и P-N-P/ 100 мА/2 мс	0,1 мА	4-контактный разъем Micro (M12) QD	★	42BT-B1LBSN-F4
						★	42BT-B1LBSN-F4

★ Кордсет DC Micro QD/M12 кат. номер 889D-F4AC-2, см. с. 4-36

Стандартный и таймерный фотоэлектрические датчики

- 30 мм пакет для экстремальных условий
- Широкий выбор режимов считывания
- Широкий выбор режимов работы
- Возможность работы от постоянного или переменного тока
- Модели с функцией запоминания
- Варианты со стандартным включением/выключением и с задержкой включения/выключения
- Короткое время реакции
- Различные типы подключения
- В списках UL, сертификация CSA и маркировка CE для всех применимых директив



Поляриз. ретроотражательное

Угол зрения: 1,5°
 Излучающий светодиод: видимый красный, 660 нм



Рабочее напряжение/входной ток	Расстояние считывания	Режим выхода	Тип выхода/допустимый ток/время реакции	Ток утечки, макс.	Тип подключения	Кат. номер
10–40 В _в , 30 мА	50,8 мм – 4,87 м и 76 мм Отражатель	Светлый или темный режим (LO или DO)	N-P-N и P-N-P/ 250 мА/ 2 мс	10 А	4-контактный DC micro	* 42GRU-9200-QD

Стандартный рассеянный

Угол зрения: 3,5°
 Излучающий светодиод: Инфракрасный светодиодный 880 нм



Рабочее напряжение/входной ток	Расстояние считывания	Режим выхода	Тип выхода/допустимый ток/время реакции	Ток утечки, макс.	Тип подключения	Кат. номер
10–40 В _в , 30 мА	50,8 мм – 1,52 м до белой бумаги	Светлый или темный режим (LO или DO)	N-P-N и P-N-P/ 100 мА/ 2 мс	10 А	4-контактный DC micro	* 42GLP-9000-QD
						* ‡ 42GSP-9000-QD

‡ С обучением

Передаваемый луч

Угол зрения: 1,5°
 Излучающий светодиод: Инфракрасный светодиодный 880 нм

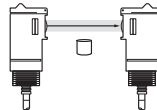

Рабочее напряжение/входной ток	Расстояние считывания	Режим выхода	Тип выхода/допустимый ток/время реакции	Ток утечки, макс.	Тип подключения	Кат. номер
10–40 В _в , 25 мА	Зависит от источника света	Приемник Светлый или темный режим (LO или DO)	N-P-N/P-N-P/ 250 мА/ 5 мс	10 А	4-контактный DC micro	* 42GRR-9000-QD
10–264 В _в /~, 15 мА	0,025–61 м	Ненастроенный источник света	–	–	4-контактный DC micro	* 42GRL-9000-QD
	0,025–152 м	Ненастроенный источник света	–	–	4-контактный DC micro	* 42GRL-9040-QD

* Кордсет DC Micro QD/M12 кат. номер 889D-F4AC-2, см. с. 4-36

Прецизионный лазерный датчик измерения расстояния

- Бесконтактное измерение
- Лазер класса 2 с видимым красным лучом
- Аналоговые и дискретные выходы
- Простая настройка с помощью кнопок запоминания
- Масштабируемый аналоговый выход (4–20 мА)
- Настраиваемый дискретный выход (норм. разомк./норм. замк.)
- Корпус IP67
- Разъем с поворотом на 270°
- Регулировка заданного значения с помощью пусковых кнопок
- Автономный датчик
- Управление отключением лазера
- Блокировка запоминания
- Усреднение и режим скорости



Дальность считывания (мм)	Диапазон измерения (мм)	Размер пятна (мм)		Кат. номер
30–100 (1,18–3,93)	70 (2,75)	1,5x3/1,5x3,25 (0,06x0,12/0,06x0,13)	★	45BPD-8LTB1-D5
80–300 (3,14–11,8)	220 (8,66)	1,5x3,5/2,0x4,5 (0,06x0,14/0,08x0,18)	★	45BPD-8LTB2-D5

★ Кордсет DC Micro QD/M12 кат. номер 889D-F5AC-2, см. с. 4-36

Лазерный датчик измерения расстояния с большим диапазоном

- Безопасный для глаз лазер класса 1 для работы
- Лазер класса 2 с видимым красным лучом для настройки
- Дальность считывания 6 м
- 2 дискретных выхода (P-N-P) и аналоговый выход (4–20 мА)
- Простая настройка с помощью кнопок запоминания
- Корпус IP67
- Автономный датчик



Дальность считывания (мм)	Диапазон измерения (мм)	Размер пятна (мм)		Кат. номер
200–6000 (7,87–236,22)	5800 (228,35)	4x7 при 2 м 4x12 при 6 м	★	45CPD-8LTB1-D5

★ Кордсет DC Micro QD/M12 кат. номер 889D-F5AC-2, см. с. 4-36

45CLR Датчики цвета/контраста ColorSight

- Большие допуски дальности считывания
- Трехканальное сравнение цветов (3 выхода)
- Шлюзовой вход (также называется запрещающим входом)
- Регулируемый допуск на высокоточное общее сравнение цветов
- Возможность растягивания импульсов (задержка выключения 50 мс)
- Запоминание цветов с помощью пусковых кнопок
- Возможность внешнего запоминания (один выход)
- Блокировка кнопки запоминания
- Разъем с поворотом на 270°
- Компактный корпус IP67



Дальность считывания (мм)	Допуск дальности считывания ★	Размер пятна (мм)	Тип выхода		Кат. номер
12–32 (0,47–1,26)	±6 мм	4 (0,16) @ 22 (0,87)	3 P-N-P	‡	45CLR-5JPC1-D8
12–32 (0,47–1,26)	±6 мм	4 (0,16) @ 22 (0,87)	RS485, 1 P-N-P	‡	45CLR-5LPS1-D8

★ Для средних цветовых допусков в определенном диапазоне.

‡ Запасы популярных артикулов

Кордсеты и принадлежности

Описание	Кат. номер
Кордсет DC Micro QD, 8-контактный	889D-F8AB-2
Монтажный кронштейн для 45BPD, 45BRD, 45CLR	45BPD-BKT1
Монтажный кронштейн для 45BPD, 45BRD, 45CLR	45BPD-BKT2
Кабель связи (RS485) для MicroLogix	1763-NC01
Выпрямитель с улучшенным интерфейсом AIC+	1761-NET-AIC

45LMS: лазерное измерение

- Лазер, безопасный для зрения, класс 1 или 2 (в зависимости от модели)
- Расстояние срабатывания 8 м, 15 м или 50 м, в зависимости от модели
- Один дискретный выход (1 x NPN/PNP) и один аналоговый выход (1 x 4...20 mA)
- Простая настройка точек переключения или аналоговое масштабирование с использованием кнопок программирования
- Корпус IP65
- Автономный датчик



Режим считывания	Источник света	Расстояние считывания	Размер пятна	Кат. номер
Диффузный	Лазер класса 1, видимый красный спектр 660 нм	0,2...8 м (0,66...26,25 фт)	<10 мм с расстояния 8 м при 20 °C	45LMS-D8LGC1-D4
	Лазер класса 2, видимый красный спектр 660 нм	0,2...15 м (0,66...49,21 фт)	<15 мм с расстояния 15 м при 20 °C	45LMS-D8LGC2-D4
Ретроотражение	Лазер класса 1, видимый красный спектр 660 нм	0,2...50 м (0,66...164,04 фт)	<50 мм с расстояния 50 м при 20 °C	45LMS-U8LGC3-D4

Кабельные комплекты и принадлежности

Описание	Кат. номер
2 м, 4-контактный, кабель с разъемами DC Micro QD, прямой	889D-F4AC-2
2 м, 4-контактный, кабель с разъемами DC Micro QD, правый угол	889D-R4AC-2
Монтажный кронштейн	45LMS-BKT1

45CRM: датчик контрастности

- Три эмиттерных светодиода (красный, зеленый и синий)
- Время реакции 40 мс
- Три простых способа настройки: динамическое обучение, статическое обучение или настройка IOLink
- Регулируемое положение разъема micro (M12), быстрое отсоединение (QD) для гибкого монтажа



Описание	Размер пятна [мм]	Кат. номер
Параллельный луч	1 x 3	45CRM-4LHT1-D4
Перпендикулярный луч	3 x 1	45CRM-4LHT2-D4

Кабельные комплекты и принадлежности

Описание	Кат. номер
Кабель с разъемами DC micro QD, прямой, 4-контактный, 2 м (6,5 фт)	889D-F4AC-2
Монтажный кронштейн	45CRM-BRK1-ADAPT

45LSP: пластмассовый вилочный датчик

- Распознавание объектов до 0,2 мм
- Светодиодные индикаторы питания и выходов высокой четкости с индикацией выходов вдоль обеих сторон вилки
- Удаленное обучение и блокировка обучающей кнопки на моделях с 4-контактами
- Возможность выбора интенсивности свечения
- Несколько вариантов монтажа: в проходные отверстия, резьбовые отверстия и гнезда «ласточкин хвост»
- Простая установка, не требующая регулировки
- Корпус IP67



Режим считывания	Источник света	Интервал чувствительности [мм]	Регулировка чувствительности	Функция выхода	Тип выхода	Кат. № *
Передаваемый луч Оптическая вилка	Видимый красный светодиод 640 нм	30	Пусковая кнопка	Возможность выбора интенсивности свечения	NPN	45LSP-2LNA1-P3
		30			PNP	45LSP-2LPA1-P3
		50			NPN	45LSP-2LNA2-P3
		50			PNP	45LSP-2LPA2-P3
		80			NPN	45LSP-2LNA3-P3
		80			PNP	45LSP-2LPA3-P3
		120			NPN	45LSP-2LNA4-P3
		120			PNP	45LSP-2LPA4-P3
Рекомендованный стандартный 3-контактный быстроръемный кабель с разъемом DC pico (M8)						889P-F3AB-2
Рекомендованный стандартный 4-контактный быстроръемный кабель с разъемом DC pico (M8)						889P-F4AB-2

* **Варианты соединения:** индекс -P3 обозначает 3-контактный встроенный разъем pico (M8) QD. У дополнительных опций соединения индекс -P3 заменяется на: -P4: Для 4-контактного встроенный разъем pico (M8) QD (например, 45LSP-2LPA1-P4).

Кабельные комплекты и принадлежности

Описание	Кат. номер
Кабель с разъемом типа Pico QD, 3-контактный	889P-F3AB-2
Кабель с разъемом типа Pico QD, 3-контактный	889P-F3AB-2
Кронштейн «ласточкин хвост». Используется для датчиков подавления на заднем и переднем плане 44В	44В-БКТ

45PVA Компактные сортировочные датчики

- Прочный металлический корпус с супертонким профилем 13 мм
- Большие хорошо видимые индикаторные лампы
- Дополнительный красный индикатор, сигнализирующий некорректный выбор компонентов
- DIP-переключаемый режим работы индикаторов
- DIP-переключаемый выход N-P-N или P-N-P уменьшает количество деталей на складе
- Защита от перекрестных наводок с двухчастотным DIP-переключателем
- Разные размеры для разных компонентных стоек. Модели с передаваемым лучом предлагаются четырех размеров – 100, 225, 300 и 375 мм. Ретроотражательные/рассеивающие модели имеются двух размеров – 100 и 225 мм.



Режим считывания	Источник света	Количество оптических осей	Ширина определения	Потребляемый ток	Время реакции	Кат. номер
Матрица проверки деталей	Инфракрасная светодиодная 880 нм	5	100 мм	130 мА	35 мс (светлый режим), 25 мс (темный режим)	45PVA-1LEB1-F4
		10	225 мм	140 мА	68 мс (светлый режим), 42 мс (темный режим)	45PVA-1LEB2-F4
		13	300 мм	150 мА	70 мс (светлый режим), 42 мс (темный режим)	45PVA-1LEB3-F4
		16	375 мм	155 мА	94 мс (светлый режим), 58 мс (темный режим)	45PVA-1LEB4-F4

45AST Зональные матрицы

- Технология двумерного сканирования
- Выходы N-P-N или P-N-P
- Минимальное разрешение объекта 11–17 мм
- Дальность считывания до 2,5 м
- Корпус IP67
- Маркировка CE для всех применимых директив
- Монтаж без кронштейнов
- Хорошо видимые светодиодные индикаторы



Потребляемый ток	Дальность считывания (м)	Количество оптических осей	Время реакции	Разрешение, диаметр (мм)	Высота считывания (мм)	Тип выхода	Кат. номер
70 мА (излучатель), 65 мА (приемник)	0,5–2 (1,6–6,5)	5	4 мс	15 (0,59)	50 (2)	P-N-P	‡ 45AST-1JPB1-F4
80 мА (излучатель), 110 мА (приемник)	0,15–0,80 (0,5–2,6)	10	8 мс	11 (0,43)	100 (3,9)	P-N-P	‡ 45AST-1JPB2-F4
				13 (0,51)	100 (3,9)	P-N-P	‡ 45AST-1JPB3-F4
				17 (0,66)	150 (6)	P-N-P	‡ 45AST-1JPB4-F4

‡ Запасы популярных артикулов

45MLA Измерительные матрицы и контроллеры

- Возможность измерения высоты
- Компактный корпус матрицы
- Большая дальность действия – 4 м
- Короткое время реакции и скорость измерения
- Состояние отдельных лучей через контроллер (только модели с последовательным интерфейсом)



Измерительная световая матрица, стандартная

Высота считывания [мм]	Межлучевое расстояние [мм]	Кол-во лучей	Кат. номер
300	10	30	45MLA-AT030010
600		60	45MLA-AT060010
900		90	45MLA-AT090010
1200		120	45MLA-AT120010
300	25	12	45MLA-AT030025
600		24	45MLA-AT060025
900		36	45MLA-AT090025
1200		48	45MLA-AT120025

Измерительная световая матрица, ATEX Zone 22

Высота считывания [мм]	Межлучевое расстояние [мм]	Кол-во лучей	Кат. номер
200	10	20	45MLA-DT0200P10
400		40	45MLA-DT0400P10
600		60	45MLA-DT0600P10
1600		160	45MLA-ET1600P10
2000	25	80	45MLA-ET2000P25
2500		100	45MLA-ET2500P25

45MLA Контроллеры и необходимые принадлежности

Описание	Кат. номер
Контроллер – аналоговый	45MLA-CTRL-ALG
Контроллер – базовый	45MLA-CTRL-BSC
Контроллер – ввод/вывод	45MLA-CTRL
Контроллер – RS485	45MLA-CTRL-485
Контроллер – CAN	45MLA-CTRL-CAN
3 м патчкорд, ПВХ-изоляция	445L-AC8RJ3
5 м патчкорд, M12 на RJ-45	445L-AC8RJ5
8 м патчкорд, ПВХ-изоляция	445L-AC8RJ8

45DLA Дискретные световые матрицы

- Встроенный контроллер световой матрицы
- IP54
- Простой, гибкий монтаж
- Оптическая синхронизация (электрическое соединение излучателя и приемника не требуется)
- Двухтактные (PNP/NPN) выходы (подключаются к входам-потребителям или входам-источникам)
- Возможность выбора дальности и состояния выходов (светлый/темный режим)
- Разрешение 30 мм
- Высота считывания 118–734 мм



Лучи	Высота считывания (мм)	Время реакции	Кат. номер ★
4	118	25 мс	45DLA-1LEB1T-F4
8	206 (8,11)	45 мс	45DLA-1LEB2T-F4
16	382 (15,04)	85 мс	45DLA-1LEB4T-F4
24	558 (21,97)	125 мс	45DLA-1LEB6T-F4
32	734 (28,9)	165 мс	45DLA-1LEB8T-F4

Примечание: в пакет входят и источник света, и приемник. Для идентификации источника замените в кат. номере **T** на **E**. Для идентификации приемника замените в кат. номере **T** на **R**. Пример: В кат. номере 45DLA-1LEB2T-F4 содержится один источник (кат. номер 45DLA-1LEB2E-F4) и один приемник (кат. номер 45DLA-1LEB2R-F4). Источник и приемник не продаются отдельно.

Кордсеты и принадлежности 45PVA, 45DLA и 45AST

Описание	Кат. номер
2 м кордсет DC micro (M12) QD, 4-контактный	889D-F4AC-2
2 м патчкорд DC micro (M12) QD, 4-контактный	889D-R4ACDM-2
Тройник DC micro (M12), 5-контактный для 45PVA	1485P-RDR5
Тройник DC micro (M12), для 45DLA	879D-F4DM
Распределительная коробка с двумя портами (до 8 ТВ-пар ретро/рассеивающих блоков)	898D-58DT-B5

Монтажные кронштейны

Описание	Размеры (мм)	Высота	Кат. номер
<p>Поворотный/наклонный кронштейн позволяет регулировать положение на $\pm 10^\circ$ по вертикали и на 360° в горизонтальной плоскости</p>		-	60-2649
		-	60-2439
<p>Прямой монтажный кронштейн для гладкого бочонка</p>		-	60-BCS-18B
<p>Прямоугольный монтажный кронштейн позволяет регулировать положение на 30° по горизонтали. Используется для датчиков RightSight, MiniSight, 42CA, 42CB и 42CM.</p>		-	60-2657
<p>Прямоугольный монтажный кронштейн позволяет регулировать положение на 360° по горизонтали. Используется для датчиков серии 9000.</p>		-	60-2421
<p>Монтажный кронштейн для фотоэлектрических датчиков с регулировкой высоты для любого поворотного и/или наклонного кронштейна (не прилагается).</p>		101,6	60-2721
		152,4	60-2722
		203,2	60-2723
		254	60-2724
<p>Монтажный кронштейн с регулировкой высоты для центрально монтируемых отражателей диаметром 3 дюйма (или менее).</p>		203,2	60-2718
		254	60-2719
		304,8	60-2720

Серия 42 (Series 9000), 44, 45
Фотоэлектрические датчики
Принадлежности

Монтажные кронштейны

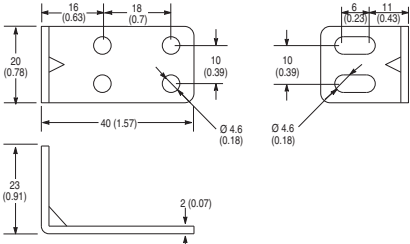
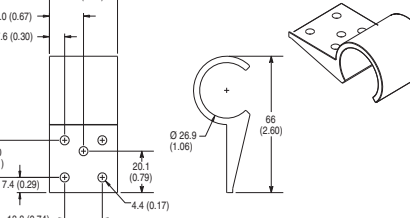
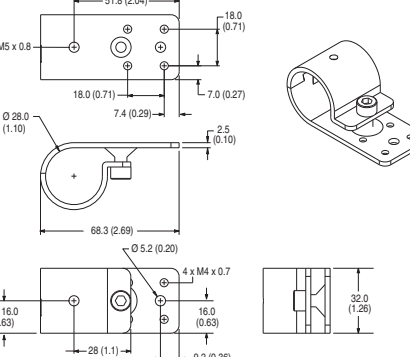
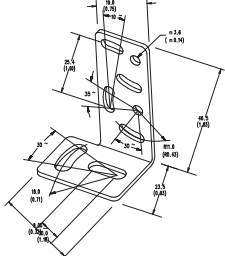
Описание	Размеры (мм)	Кат. номер
<p>Монтажные кронштейны (2 кронштейна, прилагаются)</p> <p>Монтажный кронштейн. Используется для матрицы проверки деталей 45PVA</p>	 <p>Technical drawing of mounting bracket 60-2773. Dimensions include: 16 (0.63), 18 (0.7), 20 (0.78), 40 (1.57), 10 (0.39), 23 (0.91), 2 (0.07), 6 (0.23), 11 (0.43), 10 (0.39), 4.6 (0.18), and 26.9 (1.06).</p>	60-2773
Дополнительно: монтажные кронштейны (не прилагаются к датчику)		
<p>Монтажный кронштейн. Используется для матрицы проверки деталей 45PVA</p>	 <p>Technical drawing of mounting bracket 60-2779. Dimensions include: 34.0 (1.34), 17.0 (0.67), 7.6 (0.30), 18.0 (0.71), 7.4 (0.29), 18.8 (0.74), 22.1 (0.79), 4.4 (0.17), 26.9 (1.06), and 66 (2.60).</p>	60-2779
<p>Монтажный кронштейн. Используется для матрицы проверки деталей 45PVA</p>	 <p>Technical drawing of mounting bracket 60-2772. Dimensions include: 51.8 (2.04), 18.0 (0.71), 7.0 (0.27), 28.0 (1.10), 2.5 (0.10), 68.3 (2.69), 2 x M5 x 0.8, 18.0 (0.71), 7.4 (0.29), 0.52 (0.20), 4 x M4 x 0.7, 16.0 (0.63), 28 (1.1), 9.2 (0.36), 32.0 (1.26), and 2 x 16.0 (0.63).</p>	60-2772
<p>Монтажный кронштейн. Используется для датчиков подавления на заднем и переднем планах 44B.</p>	 <p>Technical drawing of mounting bracket 60-BKTL-SS showing an exploded view. Dimensions include: 27.5 (1.08), 26.5 (1.04), 25.5 (1.00), 19.5 (0.77), 23.5 (0.93), 12.5 (0.49), 14.5 (0.57), 20.5 (0.81), 18.5 (0.73), 13.5 (0.53), 10.5 (0.41), 11.5 (0.45), 14.5 (0.57), 12.5 (0.49), 11.5 (0.45), 10.5 (0.41), 13.5 (0.53), and 12.5 (0.49).</p>	60-BKTL-SS

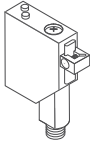
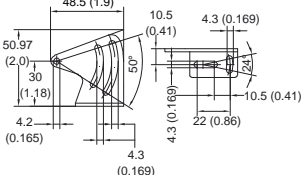
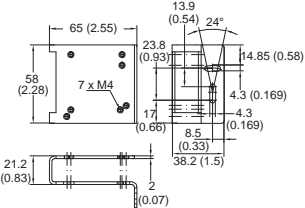
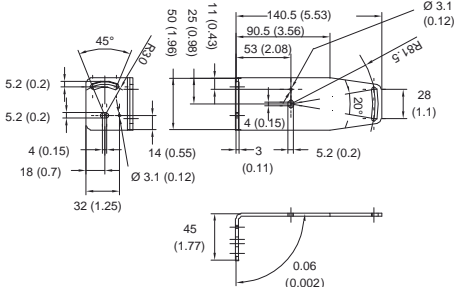

Монтажные кронштейны

Описание	Размеры (мм)	Кат. номер
Трапецевидный кронштейн. Используется для датчиков подавления на заднем и переднем планах 44В		44В-ВКТ
Монтажный кронштейн для 45BPD, 45BRD, 45CLR		45BPD-ВКТ1
Монтажный кронштейн для 45BPD, 45BRD, 45CLR		45BPD-ВКТ2
Монтажный кронштейн для 45CPD		45CPD-ВКТ1

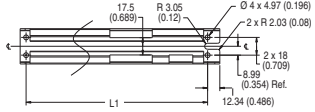
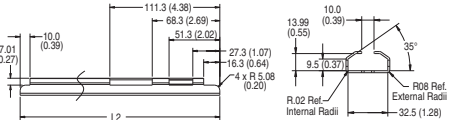
Защитные металлические скобы (оцинкованная сталь)

L1 мм	L2 мм	Размеры (мм)	Кат. номер (1 скоба)	Кат. номер (2 скобы)
130	148,36		60-2785-1	60-2775-1
254	273,35		60-2786-1	60-2776-1
330	348,36		Н/П	60-2777-1
405	423,34		Н/П	60-2778-1

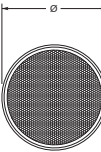
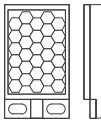
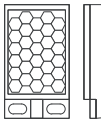
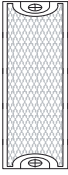
Отражатели

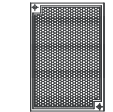

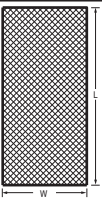

	Описание	Размеры (мм)	Кубические	Монтаж	Температура – °C (°F)	Кат. номер
	Диаметр с центральным монтажным отверстием	Диаметр 76,2 мм	Угловой	Через отверстие	≤65° (150°)	92-39
				Через отверстие		92-89
	Диаметр для датчиков-определителей прозрачных объектов			Язычки		92-90
	Резервный отражатель, угловой, диаметр 32 мм с крепежным отверстием	Диаметр 31,75 мм		Приклеив.		92-47
				Винт M5		92-105
				Защелкивание		92-106
	Микрокубический отражатель для поляризованных ретроотражательных лазерных датчиков	Диаметр 51x61	Микрокуб	Через отверстие	≤65° (150°)	92-118
	Отражатель, прямоугольный с монтажными язычками и скобой. Прямоугольная скоба и клейкая лента.	23x42,5	Угловой	Через отверстие	≤55° (130°)	92-93
	Отражатель, прямоугольный с монтажными язычками	18,5x120	Угловой	Через отверстие	≤65° (150°)	92-107
	Отражатель, прямой с монтажными язычками	100x100 (4x4)	Угловой	Через отверстие	≤65° (150°)	92-108
 	Отражатель, прямоугольный с монтажными язычками	19x72,5	Угловой	Через отверстие	≤55° (130°)	92-111
		23,5x55				92-112
		40,5x60				92-113
						92-117

Светоотражающие ленты (прилагаются к ретроотражательным/рассеивающим моделям)

	Размеры		Для использования с	Кат. номер
	Ширина (мм)	Длина (мм)		
	50 (2)	120 (4,7)	45PVA-2LEA1-F4	92-122
	50 (2)	245	45PVA-2LEA2-F4	92-123

Серия 872С, 871ТМ, 871ТS, 871Р
Индуктивные датчики приближения
 Обзор линейки изделий

Датчики положения (872С, 871ТМ, 871ТS, 871Р)

					
Серия	872С	871ТМ	871ТS	871Р	Принадлежности для индуктивных датчиков положения
Тип	Датчики положения, WorldProX, индуктивные	Датчики положения, нержавеющая сталь, индуктивные	Датчики положения, нержавеющая сталь 316L	Индуктивные датчики VersaCube	Монтажные кронштейны
Особенности	<ul style="list-style-type: none"> Светодиод с видимостью 360° Втулка из латуни с никелевым покрытием или пластмассы Стандартные и расширенные модели распознавания 	<ul style="list-style-type: none"> Полное механическое уплотнение с герметически закрытой передней панелью Идеальный вариант для тяжелых режимов, металлообработки и пищевой промышленности Высокий корпус, стойкий к моющим средствам и влаге (82,7 бар/1200 фнт./кв.дюйм) Стандартные и расширенные модели распознавания 	<ul style="list-style-type: none"> 316L: втулка из нержавеющей стали для работы с продуктами питания и напитками IP69K + ECOLAB Стандартные и расширенные модели распознавания 	Кубический вариант для больших расстояний Стойкий к искрам и сварочному шлаку Устойчивый к воздействию сварки Доступны модели с одинаковой чувствительностью (коэф.1)	Широкий спектр металлических и пластиковых монтажных кронштейнов Угловые, зажимные и пружинные кронштейны
Размер втулки	Диаметр 6,5 мм, M8, M12, M18, M30	M8, M12, M18, M30	M12, M18	Куб 40 x 40 мм	–
Расстояние срабатывания					
Стандартное расстояние срабатывания	2 мм...15 мм	2 мм...15 мм	–	20 мм...40 мм	–
Увеличенное расстояние срабатывания	2 мм...20 мм	2 мм...40 мм	2 мм...12 мм	–	–
Режим выхода	PNP нормально разомкнутый Экранированный Неэкранированный 3-жильный, постоянный ток 2-жильный, переменный ток	PNP нормально разомкнутый Экранированный Неэкранированный 3-жильный, постоянный ток 2-жильный, переменный ток	–	NO и NC, 3-жильный, постоянный ток	–
Подключение	Кабель Разъем Micro/M12	Кабель Разъем Micro/M12	–	4-контактный Micro Разъем M12	–
Напряжение питания	10...30 В= 20...250 В~	10...30 В= 20...250 В~	–	10...30 В=	–
Степень защиты корпуса					
IP	IP67	IP67	IP69K + ECOLAB	IP69K	–
NEMA	NEMA 1, 2, 3, 4, 6P, 12, 13	NEMA 1, 2, 3, 3R, 4, 4X, 6, 6P, 12, 13	–	–	–
Специальный корпус	–	Влагозащитность 1200 фнт./кв.дюйм/82,7 бар	–	–	–
Сертификаты	UL, c-UL, CE	UL, CSA, CE	cULus, CSA, CE	cULus, CE	–
Выбор продукции	См. с. 6-30	См. с. 6-32	См. с. 6-33	См. с. 6-34	
Принадлежности	См. с. 6-34	См. с. 6-34	См. с. 6-34	См. с. 6-34	См. с. 6-34

Индуктивные датчики приближения WorldProx

3-проводной пост. тока стандартный и короткий бочонок

- 3-проводное управление
- 3-жильн., 3- или 4-проводное подключение
- 10–30 В=
- Нормально разомкнутый или нормально замкнутый выход
- Защита от КЗ, перегрузки, ложного импульса, шумов из-за переходных процессов, нарушения полярности
- В списках UL, cUL, маркировка CE для всех применимых директив



Стандартный бочонок

Тип подключения	Диаметр бочонка (мм)	Номинальная длина считывания (мм)	Экранированный	Конфигурация выхода	Частота переключения (Гц)	Кат. номер	
Тип кабеля	M6,5	2	Да	Норм. разомк.	P-N-P	2000	872C-MM1NP7-E2
	M8	2	Да	Норм. разомк.	P-N-P	2500	872C-D2NP8-E2
		3	Нет	Норм. разомк.	P-N-P	2500	872C-D3NP8-E2
	M12	3	Да	Норм. разомк.	P-N-P	1300	872C-D3NP12-E2
		4	Нет	Норм. разомк.	P-N-P	1300	872C-D4NP12-E2
	M18	5	Да	Норм. разомк.	P-N-P	1500	872C-D5NP18-E2
Pico QD	M6,5	2	Да	Норм. разомк.	P-N-P	2000	872C-MM1NP7-P3
	M8	2	Да	Норм. разомк.	P-N-P	2500	872C-D2NP8-P3
		3	Нет	Норм. разомк.	P-N-P	2500	872C-D3NP8-P3
Micro QD	M8	2	Да	Норм. разомк.	P-N-P	2500	★ 872C-D2NP8-D4
		2	Да	Норм. разомк.	P-N-P	2500	★ 872C-D2CP8-D4
		3	Нет	Норм. разомк.	P-N-P	2500	★ 872C-D3NP8-D4
	M12	3	Да	Норм. разомк.	P-N-P	1300	★ 872C-D3NP12-D4
		4	Нет	Норм. разомк.	P-N-P	1300	★ 872C-D4NP12-D4
	M18	5	Да	Норм. разомк.	P-N-P	1500	★ 872C-D5NP18-D4
		8	Нет	Норм. разомк.	P-N-P	1500	★ 872C-D8NP18-D4

Короткий бочонок

Тип подключения	Диаметр бочонка (мм)	Номинальная длина считывания (мм)	Экранированный	Конфигурация выхода	Частота переключения (Гц)	Кат. номер	
Тип кабеля	M12	3	Да	Норм. разомк.	P-N-P	1300	★ 872C-DH3NP12-E2
		4	Нет	Норм. разомк.	P-N-P	1300	★ 872C-DH4NP12-E2
	M18	5	Да	Норм. разомк.	P-N-P	1500	★ 872C-DH5NP18-E2
		8	Нет	Норм. разомк.	P-N-P	1500	★ 872C-DH8NP18-E2
	M30	10	Да	Норм. разомк.	P-N-P	1000	★ 872C-DH10NP30-E2
		15 (0,59)	Нет	Норм. разомк.	P-N-P	1000	★ 872C-DH15NP30-E2
Micro QD	M12	3	Да	Норм. разомк.	P-N-P	1300	★ 872C-DH3NP12-D4
		4	Нет	Норм. разомк.	P-N-P	1300	★ 872C-DH4NP12-D4
	M18	5	Да	Норм. разомк.	P-N-P	1500	★ 872C-DH5NP18-D4
		8	Нет	Норм. разомк.	P-N-P	1500	★ 872C-DH8NP18-D4
	M30	10	Да	Норм. разомк.	P-N-P	1000	★ 872C-DH10NP30-D4
		15 (0,59)	Нет	Норм. разомк.	P-N-P	1000	★ 872C-DH15NP30-D4

★ Кордсет DC Micro QD/M12 кат. номер 889D-F4AC-2, см. с. 4-36

3-проводной DC с увеличенной дальностью действия

- 3-проводное управление
- 3-жильн., 4-проводное подключение
- 10–30 В=
- Нормально разомкнутый или нормально замкнутый выход
- Защита от КЗ, перегрузки, ложного импульса, шумов из-за переходных процессов, нарушения полярности
- В списках UL, cUL, маркировка CE для всех применимых директив



Тип подключения	Диаметр бочонка (мм)	Номинальная длина считывания (мм)	Экранированный	Конфигурация выхода	Частота переключения (Гц)	Кат. номер
Тип кабеля	M12	4	Да	Норм. разомк. P-N-P	1300	872C-M4NP12-E2
		8	Нет	Норм. разомк. N-P-N	1300	872C-N8NP12-E2
	M18	8	Да	Норм. разомк. P-N-P	1500	872C-M8NP18-E2
		12	Нет	Норм. разомк. P-N-P	1500	872C-N12NP18-E2
Pico QD	M8	3	Да	Норм. разомк. N-P-N	2500	★ 872C-M3NP8-P3
		3	Да	Норм. разомк. P-N-P	2500	★ 872C-M3NP8-E2
		4	Нет	Норм. разомк. P-N-P	2500	★ 872C-N4NP8-E2
		6	Нет	Норм. разомк. P-N-P	500	★ 872C-N6NP8-P3
Micro QD	M8	3	Да	Норм. разомк. P-N-P	2500	★ 872C-M3NP8-D4
		6	Нет	Норм. разомк. P-N-P	500	★ 872C-N6NP8-D4
	M12	4	Да	Норм. разомк. P-N-P	1300	★ 872C-M4NP12-D4
		8	Нет	Норм. разомк. P-N-P	1300	★ 872C-N8NP12-D4
	M18	8	Да	Норм. разомк. P-N-P	1500	★ 872C-M8NP18-D4
		12	Нет	Норм. разомк. P-N-P	1500	★ 872C-N12NP18-D4
	M30	15 (0,59)	Да	Норм. разомк. P-N-P	1000	★ 872C-M15NP30-D4
		20	Нет	Норм. разомк. P-N-P	1000	★ 872C-N20NP30-D4

★ Кордсет DC Micro QD/M12 кат. номер 889D-F4AC-2, см. с. 4-36

2-проводной перем. тока

- 2-проводное управление
- 3-жильн., 3-проводное подключение
- 20–250 В~ (20–240 В~ для 8 мм)
- Нормально разомкнутый или нормально замкнутый выход
- Защита от ложного импульса и шумов из-за переходных процессов
- Увеличенная дальность считывания на неэкранированных моделях M18
- Маркировка CE для всех применимых директив



Тип подключения	Диаметр бочонка (мм)	Номинальная длина считывания (мм)	Экранированный	Конфигурация выхода	Частота переключения (Гц)	Кат. номер
Тип кабеля	M8	1,5	Да	Норм. разомк.	25	872C-A1N8-A2
		M12	2			Да
	4		Нет			872C-A4N12-A2
	M18	5	Да			872C-A5N18-A2
		10	Нет			872C-A10N18-A2
	M30	15 (0,59)	Нет			872C-A15N30-A2
Micro QD	M12	2	Да	± 872C-A2N12-R3		
		4	Нет	± 872C-A4N12-R3		
	M18	5	Да	± 872C-A5N18-R3		
		10	Нет	± 872C-A10N18-R3		

± Кордсет AC Micro QD/M12 кат. номер 889R-F3ECA-2, см. с. 4-38

Индуктивные датчики приближения из нержавеющей стали

3-проводной пост. тока

- 3-проводное управление
- 3-жильн., 4-проводное подключение
- 10–30 В=
- Защита от КЗ, перегрузки, ложного импульса, шумов из-за переходных процессов, нарушения полярности
- Нормально разомкнутый или нормально замкнутый выход
- В списках UL, сертификация CSA и маркировка CE для всех применимых директив



Тип подключения	Диаметр бочонка (мм)	Номинальная длина считывания (мм)	Экранированный	Конфигурация выхода	Частота переключения (Гц)		Кат. номер
Кабель ToughLink	M18	5	Да	Норм. разомк.	P-N-P	60	871TM-DH5NP18-H2
		8	Нет	Норм. разомк.	P-N-P	40	871TM-DH8NP18-H2
Micro QD	M12	2	Да	Норм. разомк.	P-N-P	75	871TM-DH2NP12-D4
		4	Нет	Норм. разомк.	P-N-P	70	871TM-DH4NP12-D4
	M18	5	Да	Норм. разомк.	P-N-P	60	871TM-DH5NP18-D4
		8	Нет	Норм. разомк.	P-N-P	40	871TM-DH8NP18-D4

3-проводной DC с увеличенной дальностью

- 3-проводное управление
- 3-жильн., 4-проводное подключение
- 10–30 В=
- Защита от КЗ, перегрузки, ложного импульса, шумов из-за переходных процессов, нарушения полярности
- Нормально разомкнутый или нормально замкнутый выход
- Одинаковое считывание и для стали, и для алюминия
- Маркировка CE для всех применимых директив



Тип подключения	Диаметр бочонка (мм)	Номинальная длина считывания (мм)	Экранированный	Конфигурация выхода	Частота переключения (Гц)		Кат. номер
Micro QD	M8	3	Да	Норм. разомк.	P-N-P	700	871TM-M3NP8-D4
		6	Да	Норм. разомк.	P-N-P	700	871TM-N6NP8-P3
Micro QD	M8	3	Да	Норм. разомк.	P-N-P	700	871TM-M3NP8-D4
		6	Да	Норм. разомк.	P-N-P	700	871TM-N6NP8-D4
	M12	6	Да	Норм. разомк.	P-N-P	400	871TM-M6NP12-D4
		10	Нет	Норм. разомк.	P-N-P	400	871TM-N10NP12-D4
	M18	10	Да	Норм. разомк.	P-N-P	200	871TM-M10NP18-D4
		20	Нет	Норм. разомк.	P-N-P	200	871TM-N20NP18-D4
	M30	20	Да	Норм. разомк.	P-N-P	80	871TM-M20NP30-D4
		40	Нет	Норм. разомк.	P-N-P	80	871TM-N40NP30-D4

* Кордсет DC Micro QD/M12 кат. номер 889D-F4AC-2, см. с. 4-36

Серия 871TS, продукты питания и напитки

- 4- жильный рабочий (инверсные нормально разомкнутые и нормально замкнутые выходы)
- 4-контактный быстросъемный разъем micro с золотым покрытием
- 10...30 В=
- Стандартные и увеличенные расстояния срабатывания
- Корпуса IP67, IP68 и IP69K
- Втулка 316L из нержавеющей стали
- Сертификат FDA, чувствительная поверхность PPS
- Увеличенный температурный номинал (-40...+80 °C)
- От КЗ, ложного импульса, нарушения полярности, перегрузки, шумов переходных процессов
- cULus Listed, маркировка CE для всех применимых директив
- Сертификат ECOLAB



Диаметр втулки [мм]	Тип втулки	Номинальное расстояние срабатывания [мм]	Экранированный	выход, конфигурация		Частота коммутации [Гц]	Кат. номер
				НР и НЗ	NPN PNP		
12	Резьба	2	Да	НР и НЗ	NPN	2000	871TS-D2BN12-D4
					PNP		871TS-D2BP12-D4
		4	Да	НР и НЗ	NPN	2000	871TS-M4BN12-D4
					PNP		871TS-M4BP12-D4
		4	Нет	НР и НЗ	NPN	2000	871TS-D4BN12-D4
					PNP		871TS-D4BP12-D4
		8	Нет	НР и НЗ	NPN	2000	871TS-N8BN12-D4
					PNP		871TS-N8BP12-D4
18	Резьба	5	Да	НР и НЗ	NPN	1500	871TS-D5BN18-D4
					PNP		871TS-D5BP18-D4
		8	Да	НР и НЗ	NPN	1500	871TS-M8BN18-D4
					PNP		871TS-M8BP18-D4
		8	Нет	НР и НЗ	NPN	1500	871TS-D8BN18-D4
					PNP		871TS-D8BP18-D4
		12	Нет	НР и НЗ	NPN	1500	871TS-N12BN18-D4
					PNP		871TS-N12BP18-D4
18	Плавный ★	8	Да	НР и НЗ	PNP	1500	871TS-MM8BP18-D4
		12	Нет				871TS-NM12BP18-D4

Рекомендованный стандартный кабель QD (-2 = 2 м), тип разъема Micro QD/M12

889D-F4AC-2

★ Использовать зажимной кронштейн из нержавеющей стали (кат. ном. 60-BCS-18B) с гладкими втулками.

871P VersaCube

- Увеличенное расстояние для неэкранированного датчика, частично встроенного или обращенного одной стороной к металлической поверхности
- Конструкция состоит из двух частей (корпус и кронштейн) и имеет несколько вариантов крепления
- Чувствительная поверхность может устанавливаться в пять различных положений
- Одинаковое расстояние: Коэф.-1 для любых металлов на одном и том же расстоянии
- Чувствительность экранированных (20 мм) и неэкранированных (40 мм) моделей
- Дополнительные выходы NO и NC
- Индикаторы состояния высокой четкости
- Дополнительная информация о силе сигнала
- Корпуса IP67, IP68 и IP69K



Индуктивные датчики положения: общего назначения/для сварочных работ ToughCoat Finish

Размер головки	Устойчивый к воздействию сварки	Номинальное расстояние срабатывания [мм]	Экранированный	Выход Конфигурация		Частота коммутации [Гц]	Кат. номер	
							Тип Micro QD	
							Со стандартным цинковым монтажным кронштейном	Монтажный кронштейн не входит в комплект
40 мм	Да	20	Да	НР и НЗ	PNP	40	871P-D20BP40-D4	871P-D20BP40X-D4
					NPN		871P-D20BN40-D4	871P-D20BN40X-D4
		40	Нет	НР и НЗ	PNP	40	871P-D40BP40-D4	871P-D40BP40X-D4
					NPN		871P-D40BN40-D4	871P-D40BN40X-D4
	Да покрытия ToughCoat, нечувств. к свар. шлаку *	20	Да	НР и НЗ	PNP	40	871P-DV20BP40-D4	871P-DV20BP40X-D4
		40	Нет		NPN		871P-DV40BP40-D4	871P-DV40BP40X-D4
Рекомендованный стандартный кабель (PBX) QD (-2 = 2 м (6,5 фт))							889D-F4AC-2	
Рекомендованный стандартный кабель (CPE) QD (-2 = 2 м (6,5 фт))							889D-F4WE-2	

* 871P предлагается с ToughCoat Finish на чувствительной поверхности. Это проприетарный материал, который препятствует налипанию и накоплению частиц сварочного шлака, повышая производительность и срок службы датчика.

Крепежные принадлежности

Описание	Кат. номер
Стандартный цинковый монтажный кронштейн	871A-PBR
L-образный кронштейн из нержавеющей стали и пластмассовая монтажная гайка 22 мм	871A-BRS59
Пластмассовая монтажная гайка, 22 мм	871T-N9

Принадлежности

Монтажные кронштейны для трубчатых датчиков приближения – поворотные/наклонные

Описание	Размеры (мм)	Кат. номер
Поворотный/наклонный монтажный кронштейн обеспечивает осевую регулировку и наклон на 10° у всех наших трубчатых датчиков 18 и 30 мм.		60-2649
		60-2439

Монтажные кронштейны для трубчатых датчиков приближения – прямоугольные

Диаметр трубчатого датчика приближения (мм)	Размеры (мм)	Материал	Кат. номер
8		Оцинкованная сталь	871А-BRN8
		Нержавеющая сталь	871А-BRS8
12		Оцинкованная сталь	871А-BRN12
		Нержавеющая сталь	871А-BRS12
18		Оцинкованная сталь	871А-BRN18
		Нержавеющая сталь	871А-BRS18
22		Оцинкованная сталь	871А-BRN22
		Нержавеющая сталь	871А-BRS22
30		Оцинкованная сталь	871А-BRN30
		Нержавеющая сталь	871А-BRS30
47		Оцинкованная сталь	871А-BRN47
		Нержавеющая сталь	871А-BRS47
Прямой монтажный кронштейн для гладкого бочонка		-	60-BCS-18B

Индуктивные датчики приближения

Принадлежности

Крепеж из нержавеющей стали и химически устойчивый материал для экстремальных условий эксплуатации

	Диаметр датчика – мм	Размеры (мм)			Кат. номер
		C	D	G	
	4	–	–	4	871A-BP4
	5	–	–	5	871A-BP5
	6,5	–	–	6,5	871A-BP7
	8	8,0	18,3	–	871A-BP8
	12	12,0		–	871A-BP12
	18	18,0	29,4	–	871A-BP18
	30	30,0	48,4	–	871A-BP30
	34	34,0	48,3	–	871A-BP34

Зажимные крепежные скобы

Диаметр бочонка (мм)	Материал	Кат. номер
12	Стеклонаполненный нейлон	871A-SCBP12
18		871A-SCBP18

Монтажная крепежная скоба для датчиков приближения VersaCube

В комплект входят:

- (1) резьбовой монтажная крепежная скоба
- (1) крепежная скоба монтируемая через отверстие
- (2) монтажных болта 10 – 32x1
- (2) монтажных болта 10 – 32x1
- (1) наконечник для провода заземления
- (1) зажимной винт с зеленой маркировкой

Описание	Размеры (мм)	Кат. номер
<p>Монтажный комплект для датчиков VersaCube обеспечивает дополнительную гибкость при монтаже датчиков 871P VersaCube. В этот комплект входит монтажная скоба, позволяющий прикрутить датчик VersaCube вместо существующего прямоугольного 871P и других аналогичных датчиков. Также прилагаются монтажные болты соответствующего размера. Кроме того, для заземления датчика VersaCube (если он не монтируется на заземленную металлическую раму) предусмотрены наконечник для провода заземления и зажимной винт с зеленой маркировкой.</p>		871A-PKIT

Емкостные датчики приближения (875C, 875CP)

	
Серия	875C
Тип	Емкостные датчики приближения общего назначения
Конструктивные особенности	<ul style="list-style-type: none"> • Бочонок из никелированной латуни • Регулируемая дальность считывания • Пластмассовый бочонок
Размер бочонка	Диаметр M18, M30
Стандартная дальность считывания	1–10 мм, 2–20 мм
Режим выхода	P-N-P Нормально разомкнут Экранированный 3-проводной пост. тока, 2-проводной перем. тока
Подключение	Кабель Разъем Micro/M12
Напряжение питания	10–48 В=
Класс защиты корпуса	
IP	IP67
NEMA	NEMA 1, 2, 3, 4, 6, 13
Сертификаты	CE
Выбор продукции	См. на этой странице
Принадлежности	См. с. 6-34

875C Емкостные датчики приближения общего назначения

3-проводные пост. тока

- Определение металлов и неметаллов, твердых и жидких субстанций
- Регулируемая дальность определения у 18 и 30 мм моделей
- 3-проводное управление
- 3-жилын., 3- или 4-контактное подключение
- Нормально разомкнутый или нормально замкнутый выход
- Защита от КЗ, перегрузки, шумов из-за переходных процессов, нарушения полярности
- Маркировка CE для всех применимых директив



Тип подключения	Диаметр бочонка (мм)	Дальность считывания (мм)	Экранированный	Конфигурация выхода	Частота переключени (Гц)	Кат. номер	
Micro QD	M30 С резьбой	2–10	Да	Норм. разомк.	P-N-P	100	875C-M10NP30-D4
Pico QD	M18 С резьбой	1–5	Да	Норм. разомк.	P-N-P	100	875C-M5NP18-P3
Micro QD	M30 С резьбой	5–20	Нет	Норм. разомк.	P-N-P	100	875CP-N20NP30-D4
Pico QD	M18 С резьбой	2–8	Нет	Норм. разомк.	P-N-P	100	875CP-N8NP18-P3
Рекомендуется стандартный кордсет QD (-2 = 2 м), Micro QD/M12						889D-F4AC-2	
Рекомендуется стандартный кордсет QD (-2 = 2 м), Pico QD/M8						889P-F3AB-2	

Ультразвуковые датчики (873M и 873P)

Серия	873M	873P
Тип	Общего назначения, 18 мм, цилиндрический	Ультразвуковые датчики, программируемые
Особенности	<ul style="list-style-type: none"> • Регулируемое расстояние срабатывания (дискретная модель) • Аналоговые и дискретные выходы • Удаленное обучение • Прямой и угловой корпус 	<ul style="list-style-type: none"> • Программирование для настройки окна • Аналоговые и дискретные выходы
Размер втулки	Цилиндрические M18	Цилиндрический M30
Возможность программирования	–	–
Регулировка чувствительности	Обучение	Ручной
Время отклика	30 мс	–
Расстояние срабатывания		
Отражение	30...300 мм и 50...800 мм	150...1500 мм и 350...3500 мм
Противоположный	–	–
Режим выхода	PNP Аналоговый, 4...20 мА Аналоговый, 0...10 В= нормально разомкнутый	PNP Аналоговый, 4...20 мА Аналоговый, 0...10 В= нормально разомкнутый
Подключение	Разъем Micro/M12 Micro/M12 Pigtail	Разъем Micro/M12
Напряжение питания	10...30 В=	10...30 В=
Степень защиты корпуса		
IP	IP67	IP67
NEMA	–	–
Специальный корпус	–	–
Сертификаты	UL, CE	CE
Выбор продукции	См. с. 6-39	См. с. 6-39
Принадлежности	См. с. 6-34	См. с. 6-34

873M, общего назначения, 18 мм, цилиндрический

- Расстояние срабатывания 30...800 мм, в зависимости от модели
- Обучаемые модели с аналоговым выходом (4...20 мА или 0...10 В=)
- Обучаемые дискретные модели (норм.разомк./норм.замк., PNP)
- Корпус 18 мм с прямой или угловой резьбой
- Яркие светодиоды для индикации состояния выхода
- Латунный корпус с никелевым покрытием
- Удаленное обучение по контакту 2 или дополнительному кабелю для программирования
- Разъем M12 QD, 4-контактный



Расстояние срабатывания [мм]	Направление срабатывания	Частота коммутации [Гц]	Функция выхода	Тип выхода	Время отклика	Кат. номер
30...300 мм с возможностью обучения на 50...300	Прямой	13	PNP – дискретный	Инверсные NO/NC	30 мс	873M-D18PO300-D4
	Правый угол					873M-D18RPO300-D4
	Прямой	Отсутствует	Аналоговый токовый сигнал	4–20 мА	30 мс	873M-D18AI300-D4
			Аналоговый сигнал напряжения	0...10 В=		873M-D18AV300-D4
50...800 мм с возможностью обучения на 70...800	Прямой	4	PNP – дискретный	Инверсные NO/NC	100 мс	873M-D18PO800-D4
	Правый угол					873M-D18RPO800-D4
	Прямой	Отсутствует	Аналоговый токовый сигнал	4–20 мА	100 мс	873M-D18AI800-D4
			Аналоговый сигнал напряжения	0...10 В=		873M-D18AV800-D4

Кабельные комплекты и принадлежности

Описание	Кат. номер
Стальной угловой кронштейн с цинковым покрытием	871A-BRN18
Кабель с коннекторами DC Micro QD, прямой 4-контактный, 2 м	889D-F4AC-2
Монтажный кронштейн с защелкой	871A-SCBP18
Кронштейн с возможностью поворота/наклона	60-2649

873P: ультразвуковые программируемые датчики

- Расстояние срабатывания: 150...3500 мм
- Программируемые модели с 2 дискретными и 1 аналоговым выходом
- Дискретные выходы могут программироваться под нормально разомкнутое или нормально замкнутое положение
- Регулировка программируемой уставки при помощи пусковой кнопки
- От КЗ, ложного импульса, нарушения полярности, перегрузки, шумов переходных процессов
- cULus Listed, маркировка CE для всех применимых директив



Тип подключения	Диаметр втулки [мм]	Расстояние срабатывания [мм]	выход, конфигурация	Частота коммутации [Гц]		Кат. номер
Micro QD/M12	M30	150...1500	2 PNP с 4...20 мА	1	★	873P-DCAC1S-D5
Micro QD/M12	M30	350...3500	2 PNP с 4...20 мА	1	★	873P-DCAC2S-D5

★ Кабель с разъемом DC Micro QD/M12, кат. ном. 889D-F5AC-2, см. страницу 4-36

Считывание состояния

Обзор линейки изделий

Датчики состояний

				
Серия	836E	837E	839E	840E
Тип	Полупроводниковые датчики давления	Полупроводниковые датчики температуры	Полупроводниковые датчики потока	Полупроводниковые датчики уровня
Особенности	<ul style="list-style-type: none"> • Микропроцессор без движущихся частей для увеличения срока службы и сокращения простоев • Прочный, стойкий к коррозии корпус 316L из нержавеющей стали, соответствующий классу защиты IP66 и пригодный для эксплуатации в тяжелых производственных условиях • Рабочее давление –15...6000 фнт/кв.дюйм (датчик) • Четырехзначный 14-сегментный цифровой дисплей, лучший в своем классе • Независимое программирование двойных выходов PNP N.O./N.C. или аналоговых выходов 4...20 mA • Чувствительный элемент из нержавеющей стали 	<ul style="list-style-type: none"> • Микропроцессор без движущихся частей для увеличения срока службы и сокращения простоев • Прочный, стойкий к коррозии корпус 316L из нержавеющей стали, соответствующий классу защиты IP66 и пригодный для эксплуатации в тяжелых производственных условиях • Диапазон средней температуры –50...150 °C • Четырехзначный 14-сегментный цифровой дисплей, лучший в своем классе • Независимое программирование двойных выходов PNP N.O./N.C. или аналоговых выходов 4...20 mA • Зонд 316L из нержавеющей стали 	<ul style="list-style-type: none"> • Микропроцессор без движущихся частей для увеличения срока службы и сокращения простоев • Прочный, стойкий к коррозии корпус 316L из нержавеющей стали, соответствующий классу защиты IP66 и пригодный для эксплуатации в тяжелых производственных условиях • Диапазон расхода 0,03...3 м/с • Четырехзначный 14-сегментный цифровой дисплей, лучший в своем классе • Независимое программирование двойных выходов PNP N.O./N.C. или аналоговых выходов 4...20 mA • Зонд 316L из нержавеющей стали 	<ul style="list-style-type: none"> • Микропроцессор без движущихся частей для увеличения срока службы и сокращения простоев • Прочный, стойкий к коррозии корпус 316L из нержавеющей стали, соответствующий классу защиты IP66/67 для постоянного тока и IP65 для переменного тока и пригодный для эксплуатации в различных производственных условиях • Реле уровня жидкости, используемое в баках, контейнерах и трубопроводах • Контроль на месте с использованием внешнего светодиодного дисплея • Вариант PNP постоянного тока с разъемом M12 • Вариант с клапанном соединением NPT 1/2 переменного тока • Чувствительный элемент 316L из нержавеющей стали
Удаленный контроль и диагностика	Да, через порт USB			–
Регулировка чувствительности	Возможность программирования			–
Время отклика	>20 мс на переключатель			–
Рабочий диапазон	от –1 до 413 бар	от –50 °C до 150 °C	от 0,03 до 3 м/с	от –40 °C до 100 °C
Режим выхода	Двойной PNP, аналоговый 4...20 mA, возможность выбора NO/NC			–
Подключение	Разъем Micro/M12			Разъем DC M12 Клапанное соединение переменного тока
Технологическое соединение	1/4 дюйм. NPT (гнездо) SAE7/16-20UNF (гнездо)			–
Напряжение питания	10...30 В=			10...35 В= 19...253 В~
Степень защиты корпуса, IP	IP66			IP66/67 (AC), IP65 (DC)
Сертификаты	c-UL, CE			c-US, CSA, CE
Выбор продукции	См. с. 6-41	См. с. 6-43	См. с. 6-45	См. с. 6-46

Полупроводниковые датчики давления

Двойной выход Р-Н-Р или аналоговый выход 4–20 мА с одним выходом Р-Н-Р

- Температура среды –40 – 100 °С
- Рабочая температура –40 – 85 °С
- Передовой 4-цифровой дисплей с 14 сегментами
- Независимо программируемые выходы Р-Н-Р норм. разомк./ норм. замк. или аналоговые выходы 4–20 мА
- Точность <0,5% от верхней границы диапазона давления
- Воспроизводимость <0,2% от верхней границы диапазона давления
- Корпус IP66
- Нержавеющая сталь 316L; фторированные эластомерные уплотнения



Двойной Р-Н-Р выход

Технологический разъем	Диапазон давления (psig)	Диапазон заданных значений (psig)	Диапазон точек сброса (psig)	Максимальное рабочее давление (psig) *	Кат. номер
1/4" NPT (с внутренней резьбой)	–15 – 15	–14,92 – +15	–15,00 – 14,92	40,5	836E-DA1CC1D4
	0–60	0,30–60	0–59,70	160,5	836E-DA1EL1D4
	0–150	0,75–150	0–149,25	400,5	836E-DA1EN1D4
	0–600	3,00–600	0–597,00	1600,5	836E-DA1EQ1D4
	0–1500	7,50–1500	0–1492,50	1600,5	836E-DA1ER1D4
	0–400 (бар)	2,07–413,79 (бар)	0–400 (бар)	400 (бар)	836E-DA1EU1D4
SAE 7/16-20UNF (с внутренней резьбой)	–15 – 15	–14,92 – +15	–15,00 – 14,92	40,5	836E-DA1CC2D4
	0–60	0,30–60	0–59,70	160,5	836E-DA1EL2D4
	0–150	0,75–150	0–149,25	400,5	836E-DA1EN2D4
	0–600	3,00–600	0–597,00	1600,5	836E-DA1EQ2D4
	0–1500	7,50–1500	0–1492,50	1600,5	836E-DA1ER2D4
	–15 – 15	–14,92 – +15	–15,00 – 14,92	40,5	836E-DA1EU2D4
G1/4 BSPP (с внутренней резьбой)	–1 – 1 (бар)	–1,0 – +1,03 (бар)	–1,03 – 1 (бар)	2,7 (бар)	836E-DA1CC3D4
	0–4 (бар)	0,02–4,14 (бар)	0–4 (бар)	10,7 (бар)	836E-DA1EL3D4
	0–10 (бар)	0,05–10,30 (бар)	0–10 (бар)	26,7 (бар)	836E-DA1EN3D4
	0–40 (бар)	0,21–41,38 (бар)	0–40 (бар)	106,7 (бар)	836E-DA1EQ3D4
	0–100 (бар)	0,52–103,45 (бар)	0–100 (бар)	106,7 (бар)	836E-DA1ER3D4
	–15 – 15	–14,92 – +15	–15,00 – 14,92	40,5	836E-DA1EU3D4
Рекомендуемый кордсет: 2 м 4-контактный DC Micro QD/M12 (прямой) ‡					889D-F4AC-2
Рекомендуемый кордсет: 2 м 4-контактный DC Micro QD/M12 (прямоугольный) ‡					889D-R4AC-2

* Максимальное рабочее давление (MWP) – это максимальное давление, которое может выдержать выключатель в течение неопределенного времени. Предельное повышенное давление – это максимальное давление, которое может выдержать выключатель в течение короткого времени без получения необратимых повреждений. Предельное взрывное давление – это максимальное давление, которое может выдержать выключатель без получения необратимых повреждений или утечки.

‡ Имеются кабели и другой длины. В некоторых областях применения с аналоговыми выходами могут потребоваться экранированные кабели. Дополнительную информацию см. в каталоге *On-Maschine Connectivity*.

Полупроводниковые датчики давления, продолжение

4–20 мА аналоговый с одним P-N-P выходом

Технологический разъем	Диапазон давления (psig)	Диапазон заданных значений (psig)	Диапазон точек сброса (psig)	Максимальное рабочее давление (psig) *	Кат. номер ‡
1/4" NPT (с внутренней резьбой)	-15 – 15	-14,92 – +15	-15,00 – 14,92	40,5	836E-DC1CC1D4
	0–60	0,30–60	0–59,70	160,5	836E-DC1EL1D4
	0–150	0,75–150	0–149,25	400,5	836E-DC1EN1D4
	0–600	3,00–600	0–597,00	1600,5	836E-DC1EQ1D4
	0–6000	30–6000	0–5970,00	6000	836E-DC1ER1D4
SAE 7/16-20UNF (с внутренней резьбой)	0–6000	0,30–6000	0–5970,00	6000	836E-DC1EU1D4
	-15 – 15	-14,92 – +15	-15,00 – 14,92	40,5	836E-DC1CC2D4
	0–60	0,30–60	0–59,70	160,5	836E-DC1EL2D4
	0–150	0,75–150	0–149,25	400,5	836E-DC1EN2D4
	0–600	3,00–600	0–597,00	1600,5	836E-DC1EQ2D4
G1/4 BSPP (с внутренней резьбой)	0–400 (бар)	2,07–413,79 (бар)	0–400 (бар)	400 (бар)	836E-DC1ER2D4
	0–6000	0,30–6000	0–5970,00	6000	836E-DC1EU2D4
	-15 – 15	-14,92 – +15	-15,00 – 14,92	40,5	836E-DC1CC3D4
	0–60	0,30–60	0–59,70	160,5	836E-DC1EL3D4
	0–150	0,75–150	0–149,25	400,5	836E-DC1EN3D4
0–600	3,00–600	0–597,00	600	836E-DC1EQ3D4	
0–100 (бар)	0,52–103,45 (бар)	0–100 (бар)	106,7 (бар)	836E-DC1ER3D4	
0–400 (бар)	2,07–413,79 (бар)	0–400 (бар)	400 (бар)	836E-DC1EU3D4	
Рекомендуемый кордсет: 2 м 4-контактный DC Micro QD/M12 (прямой) §					889D-F4AC-2
Рекомендуемый кордсет: 2 м 4-контактный DC Micro QD/M12 (прямоугольный) §					889D-R4AC-2

* Максимальное рабочее давление (MWP) – это максимальное давление, которое может выдержать выключатель в течение неопределенного времени. Предельное повышенное давление – это максимальное давление, которое может выдержать выключатель в течение короткого времени без получения необратимых повреждений. Предельное взрывное давление – это максимальное давление, которое может выдержать выключатель без получения необратимых повреждений или утечки.

‡ Вариант с аналоговым выходом может быть настроен на двойной P-N-P норм. разомк./норм. замк.

§ Имеются кабели и другой длины. В некоторых областях применения с аналоговыми выходами могут потребоваться экранированные кабели. Дополнительную информацию см. в каталоге *On-Maschine Connectivity*.

Принадлежности

Описание	Кат. номер
Адаптер 1/4" NPT (с внутренней резьбой)	836E-NP71
Адаптер 7/16-20UNF (с внутренней резьбой)	836E-NP72
Адаптер G1/4 BSPP (с внутренней резьбой)	836E-NP73
Адаптер 1/4" NPT (с наружной резьбой)	836E-NP74
Адаптер 7/16-20UNF (с наружной резьбой)	836E-NP75
Адаптер G1/4 BSPP (с наружной резьбой)	836E-NP76
Настроечный комплект (включает кабель выпрямителя и программное обеспечение ReadWin 2000)	836E-NSR

Полупроводниковые датчики температуры

Двойной выход P-N-P или аналоговый выход 4–20 мА с одним выходом P-N-P

- Температура среды –50–150 °С
- Рабочая температура –40–85 °С
- Передовой 4-цифровой дисплей с 14 сегментами
- Независимо программируемые выходы P-N-P норм. разомк./норм. замк. или аналоговые выходы 4–20 мА
- Щуп из нержавеющей стали
- Конструкция из нержавеющей стали 316L
- Корпус IP66



Двойной P-N-P выход

Технологический разъем ±	Диапазон заданных значений (psig) °С	Диапазон точек сброса (psig) °С	Длина щупа	Кат. номер
1/4" NPT (с наружной резьбой)	–49 – 150°	–50 – 149,5°	50 мм	837E-DA1B1A1D4
	–49 – 150°	–50 – 149,5°	100 мм	837E-DA1B1A2D4
	–49 – 150°	–50 – 149,5°	200 мм	837E-DA1B1A4D4
1/2" NPT (с наружной резьбой)	–49 – 150°	–50 – 149,5°	50 мм	837E-DA1B2A1D4
	–49 – 150°	–50 – 149,5°	100 мм	837E-DA1B2A2D4
	–49 – 150°	–50 – 149,5°	200 мм	837E-DA1B2A4D4
G1/4 BSPP	–49 – 150°	–50 – 149,5°	50 мм	837E-DA1B3A1D4
	–49 – 150°	–50 – 149,5°	100 мм	837E-DA1B3A2D4
	–49 – 150°	–50 – 149,5°	200 мм	837E-DA1B3A4D4
G1/2 BSPP	–49 – 150°	–50 – 149,5°	50 мм	837E-DA1B4A1D4
	–49 – 150°	–50 – 149,5°	100 мм	837E-DA1B4A2D4
	–49 – 150°	–50 – 149,5°	200 мм	837E-DA1B4A4D4
Рекомендуемый кордсет: 2 м 4-контактный DC Micro QD/M12 (прямой) ★				889D-F4AC-2
Рекомендуемый кордсет: 2 м 4-контактный DC Micro QD/M12 (прямоугольный) ★				889D-R4AC-2

★ Имеются кабели и другой длины. В некоторых областях применения с аналоговыми выходами могут потребоваться экранированные кабели. Дополнительную информацию см. в каталоге *On-Maschine Connectivity*.

Полупроводниковые датчики температуры, продолжение

4–20 мА аналоговый с одним P-N-P выходом

Технологический разъем ‡	Диапазон заданных значений (psig) °C	Диапазон точек сброса (psig) °C	Длина щупа	Кат. номер ‡
1/4" NPT (с наружной резьбой)	–49 – 150°	–50 – 149,5°	50 мм	837E-DC1BN1A1D4
	–49 – 150°	–50 – 149,5°	100 мм	837E-DC1BN1A2D4
	–49 – 150°	–50 – 149,5°	200 мм	837E-DC1BN1A4D4
1/2" NPT (с наружной резьбой)	–49 – 150°	–50 – 149,5°	50 мм	837E-DC1BN2A1D4
	–49 – 150°	–50 – 149,5°	100 мм	837E-DC1BN2A2D4
	–49 – 150°	–50 – 149,5°	200 мм	837E-DC1BN2A4D4
G1/4 BSPP	–49 – 150°	–50 – 149,5°	50 мм	837E-DC1BN3A1D4
	–49 – 150°	–50 – 149,5°	100 мм	837E-DC1BN3A2D4
	–49 – 150°	–50 – 149,5°	200 мм	837E-DC1BN3A4D4
G1/2 BSPP	–49 – 150°	–50 – 149,5°	50 мм	837E-DC1BN4A1D4
	–49 – 150°	–50 – 149,5°	100 мм	837E-DC1BN4A2D4
	–49 – 150°	–50 – 149,5°	200 мм	837E-DC1BN4A4D4
Рекомендуемый кордсет: 2 м 4-контактный DC Micro QD/M12 (прямой) §				889D-F4AC-2
Рекомендуемый кордсет: 2 м 4-контактный DC Micro QD/M12 (прямоугольный) §				889D-R4AC-2

‡ Вариант с аналоговым выходом может быть настроен на двойной P-N-P норм. разомк./норм. замк.

§ Имеются кабели и другой длины. В некоторых областях применения с аналоговыми выходами могут потребоваться экранированные кабели. Дополнительную информацию см. в каталоге *On-Maschine Connectivity*.

Принадлежности

Описание	Кат. номер
Настроечный комплект (включает кабель выпрямителя и программное обеспечение ReadWin 2000)	836E-NSR

Полупроводниковые датчики потока

Двойной выход P-N-P или аналоговый выход 4–20 мА с одним выходом P-N-P

- На базе микропроцессора, без движущихся деталей – увеличивается срок службы и уменьшается время простоя
- Жесткий, стойкий к коррозии корпус из нержавеющей стали 316L имеет степень защиты IP66 и рассчитан на использование в тяжелых промышленных условиях
- Интенсивность потока жидкой среды (калориметрический принцип измерения) в диапазоне 0,03–3 м/с
- Передовой 4-цифровой дисплей с 14 сегментами
- Двойные норм. разомк./норм. замк. программируемые P-N-P выходы или аналоговые выходы 4–20 мА с одним выходом P-N-P
- Щуп из нержавеющей стали



Технологический разъем	Диапазон измерений	Время реакции	Длина щупа	Кат. номер	
				Двойной P-N-P выход	Аналоговый выход 4–20 мА с одним P-N-P выходом *
1/4" NPT (с наружной резьбой)	Интенсивность потока 0,03–3 м/с Массовый расход как относительное значение от 0 до 100%	6–12 с.	30 мм	839E-DA1BA1A3-D4	839E-DC1BA1A3D4
			100 мм	839E-DA1BA1A2-D4	839E-DC1BA1A2D4
30 мм			839E-DA1BA2A3D4	839E-DC1BA2A3D4	
100 мм			839E-DA1BA2A2D4	839E-DC1BA2A2D4	
30 мм			839E-DA1BA3A3D4	839E-DC1BA3A3D4	
100 мм			839E-DA1BA3A2D4	839E-DC1BA3A2D4	
30 мм			839E-DA1BA4A3D4	839E-DC1BA4A3D4	
100 мм			839E-DA1BA4A2D4	839E-DC1BA4A2D4	
1/2" NPT (с наружной резьбой)					
G1/4 BSPP					
G1/2 BSPP					

Сантехническое подключение

Сантехническое подключение – хомут 1–1,5 дюйма	Интенсивность потока 0,03–3 м/с Массовый расход как относительное значение от 0 до 100%	6–12 с.	30 мм	839E-DA1BABA3D4	839E-DC1BABA3D4
			100 мм	839E-DA1BABA2D4	839E-DC1BABA2D4
			30 мм	839E-DA1BACA3D4	839E-DC1BACA3D4
			100 мм	839E-DA1BACA2D4	839E-DC1BACA2D4
			30 мм	839E-DA1BA7A3D4	839E-DC1BA7A3D4
			100 мм	839E-DA1BA7A2D4	839E-DC1BA7A2D4
Сантехническое подключение – хомут 2 дюйма					
Сантехническое подключение – базовый выключатель					

Рекомендуемый кордсет: 2 м кордсет, 4-контактный разъем DC micro (прямой)

889D-F4AC-2

Рекомендуемый кордсет: 2 м кордсет, 4-контактный разъем DC micro (прямоугольный)

889D-R4AC-2

* Вариант с аналоговым выходом может быть настроен на двойной P-N-P норм. разомк./норм. замк.

Принадлежности

Описание	Кат. номер
Настроечный комплект (включает кабель выпрямителя и программное обеспечение ReadWin 2000)	836E-NSR
Сантехнический хомут 1–1,5 дюйма	836E-NH7B
Сантехнический хомут 2 дюйма	836E-NH7C
Уплотнительный конус с наваренным упором	837E-NWT
Втулка с наваренным упором	837E-NWS
Муфта с наваренным упором и уплотнительным конусом	837E-NWR

Полупроводниковые реле уровня

- Реле уровня жидкости, используемое в баках, контейнерах и трубопроводах
- Контроль на месте с использованием внешнего светодиодного дисплея
- Простота установки
- Микропроцессор без движущихся частей для увеличения срока службы и сокращения простоев
- Прочный, стойкий к коррозии корпус 316L из нержавеющей стали, соответствующий классу защиты IP66/67 для постоянного тока и IP65 для переменного тока и пригодный для эксплуатации в различных производственных условиях
- Вариант PNP постоянного тока с разъемом M12
- Вариант с клапанным соединением NPT 1/2 переменного тока
- Чувствительный элемент 316L из нержавеющей стали



Технологическое соединение	DC-PNP
	Кат. номер
1/4 дюйм. NPT (штекер)	840E-TB1B1A1D4
3/4 дюйма NPT (штекер)	840E-TB1B2A1D4
G 1/2 дюйм. (штекер)	840E-TB1B3A1D4
Рекомендованный кабель: 2 м, 4-контактный DC micro (прямой)	889D-F4AC-2
Рекомендованный кабель: 2 м, 4-контактный DC micro (угловой)	889D-R4AC-2

Принадлежности

Описание	Кат. номер
Комплект для конфигурации (включает кабель выпрямителя и ПО ReadWin 2000)	836E-NSR

Указатель бюллетеней

Номер серии	Страница	Номер серии	Страница	Номер серии	Страница
100-C/-CR	1-31	194R	1-119	700-HA	2-6
100-D	1-39	198E	1-38	700-HC	2-8
100-G	1-44	20A	1-98	700-HK	2-9
100-K/-KR	1-28	20B	1-100	700-HL	2-10
100S-C	1-32	20F	1-102	700-HP	2-12
100S-D	1-40	2080	2-27	700-K/-KR	2-17
103C/107C	1-50	22A	1-86	700-SH	2-22
103T/107T	1-48	22B	1-90	800B	3-7
109-C/105-C	1-51	22C	1-94	800F	3-10
140A	1-5	22D	1-92	800FC	3-31
140-CMN	1-8	22F	1-88	800FD	3-14
140F	2-47	25B	1-96	800FP	3-11
140M-C/-D/-F	1-8	2711C	3-46	809S	1-75
140M-I/-J/-L	1-10	280	4-14	813S	1-75
140M-H/-J/-L/-N	1-12	28xx	1-76	814S	1-75
140M-RC	1-9	29xx	1-76	817S	1-75
140UE	1-18	42BT	6-16	825-P	1-73
141A	1-52	42CA	6-13	836E	6-41
1408	2-53	42CM	6-14	837E	6-43
1420	2-54	42CS	6-15	839E	6-45
1426	2-54	42EF	6-8	840E	6-46
1485	4-16	42G	6-17	854K	6-39
1489	2-44	42JS	6-10	854J	6-40
1492	4-13	42JT	6-11	855B	3-42
1492-FB	2-46	44B	6-16	855BL	3-43
1492-J	4-5	45BPD	6-18	855BM	3-43
1492-L	4-8	45CLR	6-19	855BS	3-43
1492-PDE	4-12	45CPD	6-19	855E	3-4
1492-RCD	2-38	45CRM	6-20	855H	3-41
1492-SP	2-39	45DLA	6-24	855P	3-33
150-C	1-78	45LMS	6-20	855PB	3-33
150-F	1-80	45LSP	6-21	855PC	3-33
150-S	1-82	45MLA	6-23	855PD	3-34
156-B	1-46	45PVA	6-22	855PS	3-34
1585	4-27	45AST	6-22	855T	3-35
1606-XL	2-55	440E	5-9	855W	3-44
1692	2-43	440F	5-23	871A	4-42
1732	4-32	440G	5-7	871TM	6-32
1752	5-31	440J	5-10	871TS	6-33
1763	2-30	440K	5-6	871P	6-34
1766	2-31	440L	5-14	872C	6-30
1783	4-31	440N-S	5-5	873M	6-39
190E/191E	1-48	440N-Z	5-3	873P	6-39
190S/191S	1-49	440P	5-11	875C	6-37
193-EC1/2/3/5	1-70	440R	5-25	889D	4-36
193-ED/-EE	1-66	442L	5-20	889N	4-39
193-K	1-63	445L	5-16	889P	4-40
193-T1	1-64	4983-D	2-48	889R	4-38
194E	1-114	700-CF/-CRF	2-19	898D/898P	4-41
194E-Y	1-116	700-FE	2-13	900-TC	2-23
194L	1-108	700-FS	2-14	931	4-2

Rockwell Automation предоставляет широкий выбор высококачественных компонентов Allen-Bradley® в соответствии с вашими потребностями. Чтобы помочь вам в подборе компонентов, мы предлагаем самые разные средства конфигурирования и выбора.



Региональный дистрибьютор

Позвоните своему региональному представителю

<http://www.rockwellautomation.com/distributor/>



Онлайн-справочник по изделиям

Широкий спектр нашей продукции призван усовершенствовать ваши технологические процессы на всех этапах производственного цикла.

<http://www.rockwellautomation.com/products/>



Инструментарий для выбора продукции

Наш внушительный набор средств для выбора продукции и конфигурирования систем поможет вам выбрать и применить наши изделия.

<http://www.rockwellautomation.com/en/e-tools/>



Каталоги

В наших каталогах вы найдете полный спектр жизненно необходимых компонентов, изготовленных Allen-Bradley.

<http://www.ab.com/catalogs/>



Номера и опции предпочитаемых изделий выделены в каталоге **жирным шрифтом**. Обозначенные таким образом изделия чаще всего заказываются и, как правило, всегда имеются в наличии на складе.

Allen-Bradley, ArmorBlock, ArmorStart, ArmorConnect, CompactBlock, Control Tower, DataSite, DeviceLogix, GuardShield, InView, LifeLine, MachineAlert, MatGuard, MicroLogix, Minotaur, PanelView, PowerFlex, PowerMonitor, PICO, Rockwell Software, SafeZone, SensaGuard и SMC являются товарными знаками компании Rockwell Automation.

www.rockwellautomation.com

Power, Control and Information Solutions Headquarters

Америка: Rockwell Automation, 1201 South Second Street, Milwaukee, WI 53204 USA, Телефон: +1 414 382 2000, факс: +1 414 382 4444

Европа/Ближний Восток/Африка: Rockwell Automation NV, Pegasus Park, De Kleetlaan 12a, 1831 Diegem, Belgium, Телефон: +32 2 663 0600, факс: +32 2 663 0640

Азия: Rockwell Automation, Level 14, Core F, Cyberport 3, 100 Cyberport Road, Hong Kong, Телефон: +852 2887 4788, факс: +852 2508 1846

Россия и СНГ: Rockwell Automation, Большой Строченовский переулок 22/25, офис 202, 115054 Москва, Телефон: +7 495 956 0464, факс: +7 495 956 0469, www.rockwellautomation.ru

Публикация EC-GL-CA009A-RU-E – январь 2014 г.
Взамен публикации EC-GL-CA008A-RU-E – январь 2013 г.

Copyright ©2014 Rockwell Automation, Inc. Все права защищены. Отпечатано в EMEA.