

КОМПАНИЯ

ГЛАВНЫЙ ОФИС

SCHRACK TECHNIK GMBH
Seybelgasse 13, A-1230 Wien
ТЕЛЕФОН +43(0)1/866 85-0
ФАКС +43(0)1/866 85-1520
ЭЛЕКТРОННАЯ ПОЧТА
export@schrack.com



ОТДЕЛЕНИЯ "SCHRACK"

БЕЛЬГИЯ

SCHRACK TECHNIK B.V.B.A
Twaalfapostelenstraat 14
BE-9051 St-Denijs-Westrem
ТЕЛЕФОН +32 9/384 79 92
ФАКС +32 9/384 87 69
ЭЛЕКТРОННАЯ ПОЧТА
info@schrack.be



ХОРВАТИЯ

SCHRACK TECHNIK D.O.O.
Zavrtnica 17
HR-10000 Zagreb
ТЕЛЕФОН +385 1/605 55 00
ФАКС +385 1/605 55 66
ЭЛЕКТРОННАЯ ПОЧТА
schrack@schrack.hr



ПОЛЬША

SCHRACK TECHNIK
POLSKA SP.Z.O.O.
ul. Annopol 3
PL-03-236 Warszawa
ТЕЛЕФОН +48 22/331 48 31
ФАКС +48 22/331 48 33
ЭЛЕКТРОННАЯ ПОЧТА
se@schrack.pl

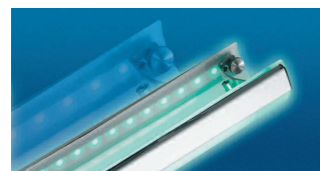

РУМУНИЯ

SCHRACK TECHNIK SRL
Str. Simion Barnutiu nr. 15
RO-410204 Oradea
ТЕЛЕФОН +40 259/435 887
ФАКС +40 259/412 892
ЭЛЕКТРОННАЯ ПОЧТА
schrack@schrack.ro

СЕРБИЯ

SCHRACK TECHNIK D.O.O.
Kumodraska 260
RS-11000 Beograd
ТЕЛЕФОН +381/11 309 2600
ФАКС +381/11 309 2620
ЭЛЕКТРОННАЯ ПОЧТА
office@schrack.co.yu

СЛОВАКИЯ

SCHRACK TECHNIK SPOL. SR.O.
Langsfeldova 2
SK-03601 Martin
ТЕЛЕФОН +42 1/43 422 16 41
ФАКС +42 1/43 423 95 56
ЭЛЕКТРОННАЯ ПОЧТА
martin@schrack.sk

СЛОВЕНИЯ

SCHRACK TECHNIK D.O.O.
Pameče 175
SI-2380 Slovenj Gradec
ТЕЛЕФОН +386 2/883 92 00
ФАКС +386 2/884 34 71
ЭЛЕКТРОННАЯ ПОЧТА
schrack.sg@schrack.si

ЧЕШСКАЯ РЕСПУБЛИКА

SCHRACK TECHNIK SPOL. SR.O.
Dolnomecholupska 2
CZ-10200 Praha 10 – Hostivar
ТЕЛЕФОН +42(0)2/810 08 264
ФАКС +42(0)2/810 08 462
ЭЛЕКТРОННАЯ ПОЧТА
praha@schrack.cz

ВЕНГРИЯ

SCHRACK TECHNIK KFT.
Vidor u.
H-1172 Budapest
ТЕЛЕФОН +36 1/253 14 01
ФАКС +36 1/253 14 91
ЭЛЕКТРОННАЯ ПОЧТА
schrack@schrack.hu

ГЛАВНЫЙ КАТАЛОГ – МЕЖДУНАРОДНЫЙ ВЫПУСК



ГЛАВНЫЙ КАТАЛОГ – МЕЖДУНАРОДНЫЙ ВЫПУСК

ДОБРО ПОЖАЛОВАТЬ В КОМПАНИЮ "SCHRACK TECHNIK"



Schrack Technik – ведущая компания Австрии, специализирующаяся на таких областях, как энергетика, передача данных и освещение. Основными направлениями нашей деятельности являются продукты и решения для оптимизации распределения энергии, для безопасности и передачи данных. Высокое качество продукции, техническая компетентность и индивидуальный подход при обслуживании клиентов – это те аспекты, которым мы уделяем наибольшее внимание.

КАЧЕСТВО ИЗДЕЛИЙ "SCHRACK"

Оптимально разбитый по классам ассортимент нашей продукции позволяет в полной мере удовлетворить запросы клиентов. При поиске решений для конкретных заказчиков нашей целью является достижение наибольшей эффективности. Это становится возможным благодаря стандартизованным рабочим процессам, принципу модульности и применению программных средств.

СЕРТИФИКАЦИЯ ISO ДЛЯ ИЗДЕЛИЙ "SCHRACK"

За последнее время в процедуре прохождения сертификации ISO произошли серьезные изменения. Так, особое внимание уделяется сегодня тому, как организации работают с клиентами. К некоторым важнейшим аспектам в этой работе относятся:

- Общая коммуникация с заказчиком
- Структурный подход к организации работы с коммерческими предложениями и тендерами
- Прозрачность во всех областях деятельности компании при прямых и непрямых контактах с заказчиками
- Все указанное выше **должно соблюдаться** на всех уровнях управления

Обладание сертификатом ISO является скорее не нормой, а преимуществом. Наш сертификат ISO 9001:2000 является и наградой, и обязательством. Обязательство, которое мы принимаем на себя при получении данного сертификата – обеспечить документацию по нашим производственным процессам и постоянно совершенствовать эти процессы.

ОБЩАЯ ИНФОРМАЦИЯ

- Все чертежи с размерами показаны **из расчета имеющегося на странице места** и служат только в качестве справочного **материала**.
- Все схемы цепей являются схематичными изображениями электрических соединений, предназначенными для лучшего понимания функции и **подразумевающими** изменения/дополнения в процессе проектирования.
- Все изображения представляют **собой** образцы изделий и служат только для информирования.

Если не указано иное, для решения соответствующих вопросов должно применяться действующее издание Общих условий поставки, выпущенное Ассоциацией австрийской электротехнической и электронной промышленности (FEEL). Мы не принимаем на себя ответственность за ошибки в тексте, изображениях или полиграфии и сохраняем за собой право внести изменения в технические характеристики изделий. Информация для пользователей, содержащаяся в данном каталоге, отражает мнение компании на момент его составления. Данная информация была собрана с использованием опубликованных стандартов, сведений, предоставленных специальными отраслевыми источниками, специальной литературы и собственных знаний. Содержание служит лишь целям информирования и не имеет юридической силы.

8. Гарантия и принятие обязательства по исправлению недостатков

- 8.1 При выполнении согласованных сроков платежей Продавец, с соблюдением приведенных ниже условий, **устраняет** любые недостатки, **имеющиеся в ходе изготовления**, которые негативно отражаются на функционировании указанного изделия. Никакие гарантийные обязательства не могут основываться на деталях, приведенных в каталогах, проспектах, рекламной литературе, а также в устных или письменных заявлениях, **если они** не были включены в договор.
- 8.2 Если для отдельных позиций не действуют специальные гарантийные **сроки, срок** гарантии составляет 12 месяцев. Эти условия также применяются к любым поставленным товарам, **прочно устанавливаемым** в здания или на грунт, или оказанным услугам, относящимся к поставленным товарам. Гарантийный период начинается в момент передачи риска согласно пункту 6.
- 8.3 **Условием для выполнения вышеизложенных гарантийных обязательств является письменное извещение обо всех обнаруженных дефектах, незамедлительно отправленное Покупателем Продавцу, и получение Продавцом данного извещения. При этом** Покупатель незамедлительно подтверждает наличие дефекта, в частности, **предоставив** Продавцу все материалы и данные, находящиеся в его распоряжении. Несоблюдение Покупателем обязанности **отправить** незамедлительно извещение об обнаруженном недостатке аннулирует право **Покупателя** требовать возмещения косвенного ущерба, вызванного недостатком. После получения такого извещения Продавец, в том случае, если недостаток подпадает под действие описанной в п. 8.1 выше гарантии, может, по своему усмотрению, заменить дефектные товары или их дефектные части, или отремонтировать их на объекте Покупателя, или вернуть их для ремонта, или предоставить справедливое и разумное снижение цены.
- 8.4 Все расходы, связанные с исправлением недостатков (например, расходы на монтаж и демонтаж, транспортировку, утилизацию отходов, проезд и доставку с объекта до жилых помещений), **несёт** Покупатель. Для проведения гарантийных работ на объекте Покупателя Покупатель предоставляет бесплатно **рабочую силу**, грузоподъемные средства, подмости и различные средства снабжения и вспомогательные средства, которые могут потребоваться. Замененные части становятся собственностью Продавца.
- 8.5 Если изделие изготавливается Продавцом на основании расчётных данных, конструктивных чертежей, моделей или иных технических условий, предоставленных Покупателем, гарантия Продавца распространяется лишь на случаи несоблюдения спецификаций Покупателя.
- 8.6 Гарантийные обязательства Продавца не распространяются на любые недостатки, возникшие в результате сборки и установки, которые выполнялись не Продавцом, **использования неправильного оборудования, несоблюдения** требований к установке и условиям эксплуатации, **перегрузки** частей по отношению к расчётным величинам, предписанным Продавцом, небрежного или неправильного обращения, использования неподходящих материалов, а также недостатки **в поставленных** Покупателем **материалах**. Продавец также не несёт **ответственности** за ущерб, **возникший** в результате действий третьей стороны, атмосферных разрядов, перенапряжений и химических воздействий. Гарантия не распространяется на замену частей, подвергающихся естественному износу. Продавец не предоставляет гарантии в отношении продажи бывших в употреблении товаров.
- 8.7 Гарантия подлежит немедленному аннулированию, если без получения письменного согласия Продавца сам Покупатель или не имеющая явно выраженных полномочий третья сторона предпримет действия по модифицированию или ремонту любых поставленных изделий.
- 8.8 Согласно §933b Гражданского Кодекса Австрии иски подлежат аннулированию по закону об исковой давности по истечении периода времени, указанного в п. 8.2.
- 8.9 **Положения пунктов 8.1 – 8.7 также применяются, с необходимыми изменениями, ко всем иным случаям, предусмотренным законодательством.**

9. Расторжение контракта

- 9.1 Покупатель может расторгнуть контракт только в случае задержек, вызванных крайней небрежностью со стороны Продавца, и только после истечения разумного льготного срока. О расторжении контракта должно сообщаться в письменной форме, заказным письмом.
- 9.2 Вне зависимости от своих остальных прав, Продавец имеет право расторгнуть контракт:
- а) Если выполнение поставки, начало или продолжение оказания услуг по контракту становится невозможным по причинам, находящимся в пределах ответственности Покупателя, и если задержка продлевается **на срок, превышающий** пределы допустимого льготного срока;
 - б) При наличии сомнений в платёжеспособности Покупателя и если он оказывается неспособным по требованию Продавца выполнить авансовый платёж или предоставить **необходимые** гарантии до начала поставки; или
 - в) Если по указанным в п. 5.4 причинам **установленный** для поставки период продлевается более, чем наполовину **от первоначально согласованного срока, но** не менее чем на 6 месяцев.
- 9.3 По приведённым выше причинам расторжение контракта **возможно также** в отношении любой остающейся части поставки или услуг по контракту.
- 9.4 Если в отношении любой из сторон контракта начато конкурсное производство или обращение об инициировании конкурсного производства в отношении этой сторо-

ны не удовлетворяется ввиду недостаточности активов, другая сторона может расторгнуть контракт без соблюдения льготного срока.

- 9.5 Без ущерба для иска Продавца о возмещении убытков, включая расходы, понесённые до подачи иска, после расторжения контракта расчёты по всем открытым счетам, относящимся к выполненным поставкам или оказанным услугам, целиком или частично, выполняются согласно контракту. Это положение также распространяется на поставки или услуги, ещё не принятые Покупателем, а также любые подготовительные действия, выполненные Продавцом. Продавец, однако, имеет также право потребовать возврата уже поставленных изделий.
- 9.6 Расторжение контракта не подразумевает иных последствий помимо изложенных выше.
- 9.7 Предъявление исков на основании "laesio enormis" (чрезмерной убыточности договора для продавца), ошибки или неверного определения назначения Покупателем исключается.

10. Утилизация списанного электрического и электронного оборудования

- 10.1 Покупатель электротехнического/электронного оборудования коммерческого назначения, зарегистрированный в Австрии, отвечает за финансирование сбора и обработки списанного электротехнического/электронного оборудования в соответствии с Постановлением о правилах обращения со списанным электротехническим оборудованием, если он сам является пользователем электротехнического/электронного оборудования. Если Покупатель не является конечным пользователем, он передаёт все финансовые обязательства своему клиенту по соглашению и предоставляет Продавцу свидетельство этого.
- 10.2 Покупатель, зарегистрированный в Австрии, обеспечивает предоставление Продавцу всей информации, необходимой для выполнения обязанности Продавца как производителя/импортёра, в частности, в соответствии с §§11 и 24 Постановления о правилах обращения со списанным электротехническим оборудованием и Законом об обращении с отходами.
- 10.3 Покупатель, зарегистрированный в Австрии, несёт ответственность перед Продавцом за любые убытки и иные финансовые недостатки для Продавца вследствие **полного** или частичного невыполнения Покупателем своих финансовых **обязательств** или любых других обязанностей **согласно** 10. Бремя доказательств выполнения этой обязанности возлагается на Покупателя.

11. Ответственность Продавца

- 11.1 Если случай выходит за рамки действия Закона об ответственности за продукцию, Продавец несёт ответственность, только если доказано возникновение рассматриваемого ущерба вследствие намеренных действий или грубой небрежности, в рамках действующего законодательства. Продавец не несёт ответственности за ущерб вследствие простой небрежности, косвенный ущерб или убытки из-за экономических потерь, упущенной выгоды, потери сбережений или процентов, ущерб вследствие исков третьей стороны в отношении покупателя.
- 11.2 Продавец не несёт ответственности за ущерб в случае несоблюдения указаний по сборке, пусконаладочным работам и эксплуатации (подобных содержащимся в инструкции по использованию) или невыполнение лицензионных требований.
- 11.3 Право на подачу исков, которые превышают согласованные контрактные штрафы, исключается.

12. Права на промышленную собственность и авторские права

- 12.1 Покупатель гарантирует возмещение убытков Продавцу и его защиту от любых исков по причине нарушения прав на промышленную собственность, возбуждаемые против него, в том случае, если Продавец изготавливает изделие согласно расчётным данным, конструкторским чертежам, моделям или иным спецификациям, предоставляемым Покупателем.
- 12.2 Конструкторская документация, такая как, планировки и чертежи, и другие технические спецификации, а также образцы, каталоги, проспекты, изображения и подобные документы остаются интеллектуальной собственностью Продавца и **попадают** под действие соответствующих положений законодательства, регулирующих воспроизведение, копирование, конкуренцию и т.п. Положение 22 выше также распространяется на конструкторскую документацию.

13. Общие положения

Если отдельные положения контракта или настоящих условий становятся недействительными, **остальные положения остаются в силе**. Недействительное положение заменяется действительным, которое в наибольшей возможной степени соответствует заданной цели.

14. Подсудность и применимые законы

Все тяжбы, возникающие в связи с контрактом, в том числе, тяжбы относительно его существования или отсутствия **подлежат рассмотрению исключительно в суде** по месту domicile Продавца. Венский городской суд имеет исключительную юрисдикцию, если domicile Продавца находится в Вене. Контракт подчиняется австрийскому законодательству, за **исключением** правил о перенаправлении дел. **Конвенция ООН о контрактах на международную торговлю товарами не применима.**

Последний раз пересмотрено в мае 2007 г.

■ ОБЩАЯ ИНФОРМАЦИЯ	стр.	I–XXII
■ КОРПУСА ЩИТКОВ	стр.	1–31
■ УСТРОЙСТВА ЗАЩИТЫ	стр.	33–57
■ МОДУЛЬНЫЕ УСТРОЙСТВА, МОДУЛЬНЫЕ РЕЛЕ ВРЕМЕНИ И ИЗМЕРИТЕЛЬНЫЕ РЕЛЕ	стр.	59–93
■ УСТРОЙСТВА ЗАЩИТЫ ОТ ПОВЫШЕННОГО НАПРЯЖЕНИЯ	стр.	95–113
■ КОММУТАЦИОННЫЕ И УПРАВЛЯЮЩИЕ УСТРОЙСТВА	стр.	115–137
■ ПРЕДОХРАНИТЕЛИ	стр.	139–163
■ СОЕДИНИТЕЛЬНЫЕ И УСТАНОВОЧНЫЕ ИЗДЕЛИЯ	стр.	165–189
■ УСТРОЙСТВА ЗАЩИТЫ ДВИГАТЕЛЕЙ, КОНТАКТОРЫ, РЕЛЕ ЗАЩИТЫ ОТ ПЕРЕГРУЗКИ	стр.	191–221
■ РЕЛЕ	стр.	223–237
■ АВТОМАТИЧЕСКИЕ ВЫКЛЮЧАТЕЛИ	стр.	239–333
■ СЧЁТЧИКИ И ИЗМЕРИТЕЛЬНЫЕ ПРИБОРЫ	стр.	335–351
■ ТРАНСФОРМАТОРЫ, РЕАКТОРЫ, ИСТОЧНИКИ ПИТАНИЯ	стр.	353–360

ПРЕДМЕТНЫЙ УКАЗАТЕЛЬ

Страница
II

А			
Автоматический выключатель защиты сети от остаточного тока BCFO 10 к	46	Выводы заземления	177
Автоматический выключатель защиты сети от остаточного тока BCFO 6 кА	46	Выключатели с изолированием	41
Автоматические выключатели в литых корпусах МС	240	Выключатель с нажимной кнопкой	62
Автоматические выключатели защиты сети от остаточного тока	46	Выключатель со светодиодным модулем	62
Автоматические выключатели в литых корпусах	240	Выключатель с модулем сигнальной лампы	62
Автоматический выключатель защиты от остаточного тока	46	Выключатель без модуля сигнальной лампы	61
Акустический индикатор	119	Высокая дверца, цилиндрический замок "Ronis"	7
Амперметр	341	Входная распределительная коробка	30
Анализаторы параметров сети	336	Г	
Аналоговые измерительные приборы	340	Гигростаты	24
Аналоговый контроллер	215	Главный выключатель нагрузки	60
		Главные выключатели	131
Б		Главные выключатели аварийного останова	130
Боковые панели для корпусов AS	19	Гнездо SNR без реле	236
Блоки выводов заземления	173	Годовой таймер	74
Блокиратор повторного запуска	146	Горизонтальные секции для основания	20
Быстроустанавливаемый вентилятор с фильтром	25	Готовые перемычки	185
		Грибообразная кнопка	118
В		Грозозащитный разрядник	106
Вертикальные секции для основания	20	Грозозащитный разрядник нейтрал/заземления	107
Винтовые клеммы	169	Д	
Воздушные автоматические выключатели	307	Датчики для контроля уровня	90
Воздушные автоматические выключатели серии МО	307	Дверца со стеклом	7
Вольтметр	342	Дверцы со смотровыми окнами	12
BMS0 10 кА	38	Двухпозиционный выключатель	132
BMS4 4,5 кА	34	Двухпозиционный выключатель ВМ	61
BMS6 6 кА	36	Двухфункциональное реле	79
BR 10 кА	41	Двухштырьковый предохранитель	145
BR 15 кА	42	Дистанционный расцепитель	47
Вспомогательный контакт для управления автоматическим выключателем защиты сети от остаточного тока	47	Дистанционный выключатель	64
Вспомогательный контакторы	205	Дополнительный блок	45
Вспомогательный выключатель	47	Дополнительный блок остаточного тока	45
Вставной защитный модуль	113	Дополнительный блок серии ВВ	45
Вставные защитные модули для розеток	113	З	
Втычной защитный разрядник	109	Защитный разрядник	97
Втычной разделитель	184	Защитные разрядники	
Втычное реле времени	84	с искровыми промежутками	106
		Защитная крышка IP20 для серии BS	47
		Защитные разрядники "Protec"	104
		Защитный разрядник класса D	112
		Защитные разрядники "Combtec"	105
		Защитные разрядники класса В	106
		Защитные разрядники класса В/С	104
		Защитные разрядники класса С	109

Защитные разрядники класса D	112	Корпуса настенного монтажа	9
Защитные разрядники "Vartec"	109	Корпуса настенных щитков WSM	9
Защитные трансформаторы	354	Корпуса скрытого монтажа	3
Звонок	69	Корпуса "Modul 4000TT"	21
Звонок трансформатор	69	Корпус настенного монтажа	124
Зуммер	69	Корпус, прошедший типовые испытания	21
		Кронштейн нейтрали	150
И		Крышка моста	187
Импульсное реле	65	Кулачковые переключатели	132
Импульсное реле для монтажа в стенные коробки	65		
Источники питания	357	Л	
Импульсный таймер	80	Лестничное освещение	66
К		М	
Кабельный канал	188	Малогабаритные нагреватели	23
Кабельный канал типа VDK	188	Маркер	184
Канал нейтрального проводника	48	Маркировочные бирки	180
Карман для электрических схем формата А4	25	Механические таймеры	70
Катушки переменного тока	232	Металлические домовые распределительные щитки	27
Катушки постоянного тока	232	Мини-контакты	198
Клеммные соединения	155	Миниатюрные автоматические выключатели	34
Клеммные коробки	26	Миниатюрные реле типа РТ	224
Клеммы	166	Миниатюрные автоматические выключатели	34
Клеммы пружинного типа	176	Миниатюрные автоматические выключатели постоянного тока	40
Кнопка	117	Миниатюрный автоматический выключатель SI -E	41
Кнопки аварийного останова	118	Многофункциональное реле	78
Кнопки со светодиодами	62	Многорежимное реле типа МТ	228
Кнопки с подсветкой	120	Модуль дистанционной проверки	57
Коммуникационный центр	66	Модульные корпуса щитков AS	15
Коммутационный элемент	123	Модульные корпуса щитков AS/KS	15
Коммутационный элемент для переднего монтажа	123	Modul 160 compact	7
Компактный световой индикатор	127	Модульные контакты	221
Контакты подключения конденсаторов	204	Модуль проверки	57
Контактор электродвигателя	216	Модульные устройства	59
Контрольное реле	85	Модульные импульсные реле	64
Контроллер двигателя "Eques"	158	Модульные слаботочные трансформаторы	346
Концевая секция для "Modul 160 compact"	8	Модульный выключатель со светодиодом	62
Коробка вводного автоматического выключателя в литом корпусе	30	Модульный выключатель с сигнальной лампой	62
Коробка-удлинитель	30	Модульный выключатель без сигнальной лампы	61
Корпус для монтажа на планку DIN	6	Модульные распределительные щитки	2
Корпуса домовых распределительных щитков	2	Модульная сервисная коробка	30
Корпуса домовых распределительных щитков исполнения DIN	4	Монтажный комплект для корпуса AS	17
Корпуса ответвительных коробок	26	Монтажные пластины с разделительными пластинами	7
Корпуса напольного монтажа KS	18		

Н

Нестабилизированный однофазный источник питания постоянного тока	357
Ножные и ручные выключатели	125

О

Однофазное реле контроля напряжения	86
Однофазный источник питания постоянного тока	357
Однофункциональное реле	79
Опорные изоляторы	152
Открытые корпуса	7
Открытые корпуса настенного монтажа	7
Основание предохранителя	150
Основание предохранителя щитового монтажа	142

П

Переключатель	132
Переключатели амперметра	136
Переключатель вольтметра	136
Переключатель "звезда – треугольник"	133
Перемычки	185
Перемычки для пружинных клемм	185
Плавкие вставки/предохранители "Neozed"	143
Планка выравнивания потенциалов	167
Пластмассовые домовые распределительные щитки	2
Полноразмерная стандартная дверца	7
Полупроводниковые контакторы	212
Постоянная перемычка	185
Потенциометр	126
Предохранители с высокой отключающей способностью	147
Принадлежности для аналоговых измерительных приборов	344
Принадлежности для AS/KS	20
Принадлежности для вентилятора с фильтром	25
Принадлежности для корпусов скрытого монтажа и для монтажа в пустотелые стены	5
Принадлежности для разъединителей нагрузки	150
Принадлежности для миниатюрных автоматических выключателей, УЗО с максимальной токовой защитой, LS-DI, автоматических выключателей защиты сети от остаточного тока, MP	47
Принадлежности для "Modul 160 compact"	8
Принадлежности для "Neozed"	143

Принадлежности для новых автоматических выключателей защиты сети от остаточного тока/ миниатюрных автоматических выключателей/ УЗО с максимальной токовой защитой	47
Принадлежности для клемм винтового типа	180
Принадлежности для AS/KS	20
Принадлежности для корпусов	20
Принадлежности для защиты электродвигателя	196
Принадлежности для "Neozed" 300	143
Проводник	154
Прозрачная низкопрофильная дверца	7
Промышленные миниатюрные автоматические выключатели	41
Проходная клемма	169
Проходные трансформаторы	347
Пружинная клемма	176
Пустые корпуса	124

Р

Разъединитель	60
Разъединители	128
Разъединители с предохранителями	140
Разъединитель нагрузки	144
Разъединители нагрузки с предохранителями	145
Распределительные шкафы без вводных и отходящих автоматических выключателей	31
Распределительные щитки	27
Распределительные щитки UK-стандарта	27
Распределительные щитки BS	27
Расцепитель минимального напряжения	48
Регулировочные втулки	143
Реле	223
Реле для печатных плат типа RT	234
Реле защиты двигателя	54
Реле защиты от перегрузки	208
Реле защиты электродвигателя	192
Реле "звезда – треугольник"	81
Реле контроля напряжения	85
Реле контроля термисторов	88
Реле контроля тока	92
Реле контроля уровня	90
Реле контроля фаз	93
Реле типа RM	231
Розетка	69

С

Светильники для шкафов с аппаратурой	24
Световой индикатор	63

Световые индикаторы	127	УЗО с максимальной токовой защитой	
Селективность МО/МС	240	LS-DI/PT 6 кА	44
Серия ВВ	45	Узел сборных шин	153
Сервисное реле	82	Узлы внутренних корпусов	30
Сервисная коробка D0	143	Узкие реле для печатных плат типа SNR	236
Серия МР	54	Установочные контакторы	74
Силовые контакторы	198	Устройства управления	116
Сильноточные клеммы	175	Устройства управления	116
Сильноточные миниатюрные		Устройства защиты от замыкания на землю	46
автоматические выключатели	41	Устройство дистанционного включения	57
Система 100-мм и 185-мм сборных шин	161	Устройство контроля низковольтной сети	336
Система 60-мм сборных шин	153	Устройства защиты от перенапряжений	96
Системы обогрева шкафов	23	Устройства защиты электродвигателей	53
Скобочные зажимы	155	Устройства плавного пуска	218
Скрытый монтаж и монтаж в пустотелые стены	4		
Слаботочные трансформаторы	346	Ф	
Соединительный модуль	51	Фиксирующий разделитель	184
Соединительное устройство	122		
Специальные клеммы	178	Ц	
Стабилизированные источники питания	357	Цветные разделители	184
Стабилизированный однофазный		Центральный дистанционный выключатель	64
источник питания постоянного тока	357	Цилиндрические вставки предохранителей	141
Ступенчатый выключатель	134	Цифровые таймеры для монтажа на планку DIN 73	
Сумеречный выключатель с наружным датчиком	72		
Счётчик времени	351	Ч	
		Частотомер	343
Т			
Таймеры	70	Ш	
Таймеры "Astro"	73	Шина "Compact"	49
Таймеры VOWA	67	Шина нейтрального проводника	167
Тепловые реле защиты от перегрузки	208	Штыревые и вильчатые шины	49
Термостаты и гигростаты	24		
Тип FSA	56	Э	
Торцевой фиксатор	183	Элементы корпуса	24
Трансформаторы	354		
Трёхфазные счётчики активной		Я	
и реактивной мощности	345	Ярлык	126
Трёхфазный счётчик	345		
Трёхфазное реле контроля напряжения	87	Ciponal	161
Трёхуровневые клеммы	174	МСВ-Е 4,5 кА	41
		Small – Connect	51
У		Tytan	145
УЗО с максимальной токовой защитой		UK-стандарт	27
с гибкими выводами	44		
УЗО с максимальной токовой защитой			
BOLF 10 кА	43		
УЗО с максимальной токовой защитой			
BOLF 6 кА	43		

ПЕРЕЧЕНЬ ИЗДЕЛИЙ

Страница
VI

№ ДЛЯ ЗАКАЗА	СТР.	№ ДЛЯ ЗАКАЗА	СТР.	№ ДЛЯ ЗАКАЗА	СТР.	№ ДЛЯ ЗАКАЗА	СТР.	№ ДЛЯ ЗАКАЗА	СТР.	№ ДЛЯ ЗАКАЗА	СТР.
A		ASSOB101	20	BB024403	45	BC004110	46	BC604230	46	BE400213	54
AS181040	16	ASSOB102	20	BB044203	45	BC004130	46	BC606103	46	BE400301	54
AS181042	17	ASSOB121	20	BB044230	45	BC004203	46	BC606110	46	BE400302	54
AS181050	16	ASSOB122	20	BB044403	45	BC004210	46	BC606130	46	BE400303	54
AS181052	17	ASSOT031	20	BB044430	45	BC004230	46	BC606203	46	BE400304	54
AS181060	16	ASSOT032	20	BB046203	45	BC006103	46	BC606210	46	BE400305	54
AS181062	17	ASSOT041	20	BB046230	45	BC006110	46	BC606230	46	BE400306	54
AS181242	17	ASSOT042	20	BB046403	45	BC006130	46	BC652103	46	BE400307	54
AS181252	17	ASSOT051	20	BB046430	45	BC006203	46	BC652110	46	BE400308	54
AS181262	17	ASSOT052	20	BB047200	45	BC006210	46	BC652130	46	BE400309	54
AS186040	16	ASSOT061	20	BB047203	45	BC006230	46	BC652203	46	BE400310	54
AS186050	16	ASSOT062	20	BB047230	45	BC008103	46	BC652210	46	BE400311	54
AS186060	16	ASSOT081	20	BB047250	45	BC008110	46	BC652230	46	BE400312	54
AS188040	16	ASSOT082	20	BB047400	45	BC008130	46	BC654103	46	BE400313	54
AS188050	16	ASSW1804	17	BB047403	45	BC008203	46	BC654110	46	BES00016	194
AS188060	16	ASSW1805	17	BB047430	45	BC050103	46	BC654130	46	BES00020	194
AS201040	16	ASSW1806	17	BB047450	45	BC050110	46	BC654203	46	BES00025	194
AS201042	17	ASSW2004	17	BB048200	45	BC050130	46	BC654210	46	BES00032	194
AS201050	16	ASSW2005	17	BB048203	45	BC052103	46	BC654230	46	BES00040	194
AS201052	17	ASSW2006	17	BB048230	45	BC052110	46	BC656103	46	BES00050	194
AS201060	16	ASSW2008	17	BB048250	45	BC052130	46	BC656110	46	BES00063	194
AS201062	17	ASSW2206	17	BB048400	45	BC052203	46	BC656130	46	BES00080	194
AS201242	17	ASSW2208	17	BB048403	45	BC052210	46	BC656203	46	BES00100	194
AS201252	17	B		BB048430	45	BC052230	46	BC656210	46	BES00125	194
AS201262	17	BB004203	45	BB048450	45	BC054103	46	BC656230	46	BES00160	194
AS201642	17	BB004230	45	BB066400	45	BC054110	46	BD900002	47	BES00200	194
AS206040	16	BB004403	45	BB066430	45	BC054130	46	BD900006	47	BES00250	194
AS206050	16	BB004430	45	BB067400	45	BC054203	46	BD900022	47	BES00320	194
AS206060	16	BB006203	45	BB067430	45	BC054210	46	BD900022	54	BES00400	194
AS208040	16	BB006230	45	BB067450	45	BC054230	46	BD900902	57	BES00500	194
AS208050	16	BB006403	45	BB068400	45	BC056103	46	BD900903	57	BES00630	194
AS208060	16	BB006430	45	BB068430	45	BC056110	46	BD900904	57	BES00800	194
AS208080	16	BB007200	45	BB068450	45	BC056130	46	BD900907	56	BES01000	194
AS221060	16	BB007203	45	BB074230	45	BC056203	46	BD900908	57	BES01200	194
AS221062	17	BB007230	45	BB074430	45	BC056230	46	BE400001	55	BES01600	194
AS221262	17	BB007250	45	BB076230	45	BC058103	46	BE400002	55	BES02000	194
AS226060	16	BB007400	45	BB076400	45	BC058110	46	BE400003	55	BES02200	194
AS228060	16	BB007403	45	BB076430	45	BC058130	46	BE400201	54	BES02500	194
AS228080	16	BB007430	45	BC000103	46	BC602103	46	BE400202	54	BES22500	195
ASCCI060	17	BB007450	45	BC000110	46	BC602110	46	BE400203	54	BES23200	195
ASCCJ120	17	BB008200	45	BC000130	46	BC602130	46	BE400204	54	BES24000	195
ASCCM040	17	BB008203	45	BC000203	46	BC602203	46	BE400205	54	BES24500	195
ASDRA400	25	BB008230	45	BC002103	46	BC602210	46	BE400206	54	BES25000	195
ASSOB041	20	BB008250	45	BC002110	46	BC602230	46	BE400207	54	BES36300	195
ASSOB042	20	BB008400	45	BC002130	46	BC604103	46	BE400208	54	BES37500	195
ASSOB061	20	BB008403	45	BC002203	46	BC604110	46	BE400209	54	BES39000	195
ASSOB062	20	BB008430	45	BC002210	46	BC604130	46	BE400210	54	BES39999	195
ASSOB081	20	BB008450	45	BC002230	46	BC604203	46	BE400211	54	BESD0016	193
ASSOB082	20	BB024203	45	BC004103	46	BC604210	46	BE400212	54	BESD0020	193

ПЕРЕЧЕНЬ ИЗДЕЛИЙ

№ ДЛ Я ЗАКАЗА	СТР.	№ ДЛ Я ЗАКАЗА	СТР.	№ ДЛ Я ЗАКАЗА	СТР.	№ ДЛ Я ЗАКАЗА	СТР.	№ ДЛ Я ЗАКАЗА	СТР.	№ ДЛ Я ЗАКАЗА	СТР.
BESD0025	193	BI557516ME	44	BK077004	5	BM015225	41	BM017302ME	39	BM017816	39
BESD0032	193	BI557520ME	44	BK077005	5	BM015232	41	BM017304	39	BM017816ME	39
BESD0040	193	BI557525ME	44	BK080000	3	BM015240	41	BM017304ME	39	BM017820	39
BESD0050	193	BI557532ME	44	BK080001	3	BM015250	41	BM017306	39	BM017820ME	39
BESD0063	193	BI557540ME	44	BK080002	3	BM017102	38	BM017306ME	39	BM017825	39
BESD0080	193	BI657506	44	BK080003	3	BM017102ME	38	BM017310	39	BM017825ME	39
BESD0100	193	BI657510	44	BK080050	3	BM017104	38	BM017310ME	39	BM017832	39
BESD0125	193	BI657516	44	BK080051	3	BM017104ME	38	BM017316	39	BM017832ME	39
BESD0160	193	BI657520	44	BK080052	3	BM017106	38	BM017316ME	39	BM017840	39
BESD0200	193	BI657525	44	BK080053	3	BM017106ME	38	BM017320	39	BM017840ME	39
BESD0250	193	BI657532	44	BK080098	3	BM017110	38	BM017320ME	39	BM017850	39
BESD0320	193	BI657540	44	BK080100	2	BM017110ME	38	BM017325	39	BM017850ME	39
BESD0400	193	BI658506	44	BK080101	2	BM017116	38	BM017325ME	39	BM017863	39
BESD0500	193	BI658510	44	BK080102	2	BM017116ME	38	BM017332	39	BM017863ME	39
BESD0630	193	BI658516	44	BK080103	2	BM017120	38	BM017332ME	39	BM018106	38
BESD0800	193	BI658520	44	BK0801501	2	BM017120ME	38	BM017340	39	BM018110	38
BESD1000	193	BI658525	44	BK080151	2	BM017125	38	BM017340ME	39	BM018116	38
BESD1200	193	BI658532	44	BK080152	2	BM017125ME	38	BM017350	39	BM018120	38
BEZ00001	196	BI658540	44	BK080153	2	BM017132	38	BM017350ME	39	BM018125	38
BEZ00002	196	BI757506ME	44	BKCU0204	27	BM017132ME	38	BM017363	39	BM018132	38
BEZ00003	196	BI757510ME	44	BKCU0206	27	BM017140	38	BM017363ME	39	BM018140	38
BEZ00004	196	BI757516ME	44	BKCU0210	27	BM017140ME	38	BM017406	39	BM018150	38
BEZ00005	196	BI757520ME	44	BKCU0606	27	BM017150	38	BM017410	39	BM018163	38
BEZ00006	196	BI757525ME	44	BKCU0610	27	BM017150ME	38	BM017416	39	BM018206	39
BEZ00007	196	BI757532ME	44	BKCU0816	27	BM017163	38	BM017420	39	BM018210	39
BEZ00008	196	BI757540ME	44	BKCU0818	27	BM017163ME	38	BM017425	39	BM018216	39
BEZ00009	196	BK003001	2	BKCU1008	27	BM017202	39	BM017432	39	BM018220	39
BEZ00010	196	BK003002	2	BKCU1010	27	BM017202ME	39	BM017440	39	BM018225	39
BEZ00011	196	BK003003	2	BKCU1016	27	BM017204	39	BM017450	39	BM018232	39
BEZ00012	196	BK003004	2	BKCU1018	27	BM017204ME	39	BM017463	39	BM018240	39
BEZ00013	196	BK003021	2	BKCU1208	27	BM017206	39	BM017602	38	BM018250	39
BEZ00014	196	BK003022	2	BKCU1210	27	BM017206ME	39	BM017604	38	BM018263	39
BEZ00016	196	BK003023	2	BKCU1618	27	BM017210	39	BM017606	38	BM018306	39
BEZ00017	196	BK003024	2	BKCU1808	27	BM017210ME	39	BM017610	38	BM018310	39
BEZ00018	196	BK004100	5	BKCU1810	27	BM017216	39	BM017616	38	BM018316	39
BEZ00019	196	BK004405	166	BM015102	41	BM017216ME	39	BM017620	38	BM018320	39
BEZ00020	196	BK070001	4	BM015106	41	BM017220	39	BM017625	38	BM018325	39
BEZ00021	196	BK070001-A	4	BM015110	41	BM017220ME	39	BM017632	38	BM018332	39
BEZ00112	196	BK070002	4	BM015116	41	BM017225	39	BM017640	38	BM018340	39
BEZ00113	196	BK070002-A	4	BM015120	41	BM017225ME	39	BM017650	38	BM018350	39
BEZ00116	196	BK070003	4	BM015125	41	BM017232	39	BM017663	38	BM018363	39
BEZ00212	196	BK070003-A	4	BM015132	41	BM017232ME	39	BM017802	39	BM018602	38
BEZ00213	196	BK070004	4	BM015140	41	BM017240	39	BM017802ME	39	BM018604	38
BEZ00216	196	BK070004-A	4	BM015150	41	BM017240ME	39	BM017804	39	BM018606	38
BEZ00217	196	BK070101	4	BM015202	41	BM017250	39	BM017804ME	39	BM018610	38
BEZ00218	196	BK070102	4	BM015206	41	BM017250ME	39	BM017806	39	BM018616	38
BEZ00219	196	BK070103	4	BM015210	41	BM017263	39	BM017806ME	39	BM018620	38
BI557506ME	44	BK070104	4	BM015216	41	BM017263ME	39	BM017810	39	BM018625	38
BI557510ME	44	BK077002	5	BM015220	41	BM017302	39	BM017810ME	39	BM018632	38

ПЕРЕЧЕНЬ ИЗДЕЛИЙ

Страница
VIII

№ ДЛЯ ЗАКАЗА	СТР.	№ ДЛЯ ЗАКАЗА	СТР.	№ ДЛЯ ЗАКАЗА	СТР.	№ ДЛЯ ЗАКАЗА	СТР.	№ ДЛЯ ЗАКАЗА	СТР.	№ ДЛЯ ЗАКАЗА	СТР.
BM018640	38	BM019810	39	BM417332ME	35	BM418332	35	BM617220ME	37	BM617620	36
BM018650	38	BM019816	39	BM417340	35	BM418340	35	BM617225	37	BM617625	36
BM018663	38	BM019820	39	BM417340ME	35	BM418606	34	BM617225ME	37	BM617632	36
BM018806	39	BM019825	39	BM417350	35	BM418610	34	BM617232	37	BM617640	36
BM018810	39	BM019832	39	BM417363	35	BM418616	34	BM617232ME	37	BM617650	36
BM018816	39	BM019840	39	BM417606	34	BM418620	34	BM617240	37	BM617663	36
BM018820	39	BM417106	34	BM417610	34	BM418625	34	BM617240ME	37	BM617802	37
BM018825	39	BM417106ME	34	BM417616	34	BM418632	34	BM617250	37	BM617802ME	37
BM018832	39	BM417110	34	BM417620	34	BM418640	34	BM617250ME	37	BM617804	37
BM018840	39	BM417110ME	34	BM417625	34	BM418806	35	BM617263	37	BM617804ME	37
BM018850	39	BM417116	34	BM417632	34	BM418810	35	BM617263ME	37	BM617806	37
BM018863	39	BM417116ME	34	BM417640	34	BM418816	35	BM617302	37	BM617806ME	37
BM019102	38	BM417120	34	BM417650	34	BM418820	35	BM617302ME	37	BM617810	37
BM019104	38	BM417120ME	34	BM417663	34	BM418825	35	BM617304	37	BM617810ME	37
BM019106	38	BM417125	34	BM417806	35	BM418832	35	BM617304ME	37	BM617816	37
BM019110	38	BM417125ME	34	BM417806ME	35	BM418840	35	BM617306	37	BM617816ME	37
BM019116	38	BM417132	34	BM417810	35	BM617102	36	BM617306ME	37	BM617820	37
BM019120	38	BM417132ME	34	BM417810ME	35	BM617102ME	36	BM617310	37	BM617820ME	37
BM019125	38	BM417140	34	BM417816	35	BM617104	36	BM617310ME	37	BM617825	37
BM019132	38	BM417140ME	34	BM417816ME	35	BM617104ME	36	BM617316	37	BM617825ME	37
BM019140	38	BM417150	34	BM417820	35	BM617106	36	BM617316ME	37	BM617832	37
BM019202	39	BM417163	34	BM417820ME	35	BM617106ME	36	BM617320	37	BM617832ME	37
BM019204	39	BM417206	35	BM417825	35	BM617110	36	BM617320ME	37	BM617840	37
BM019206	39	BM417206ME	35	BM417825ME	35	BM617110ME	36	BM617325	37	BM617840ME	37
BM019210	39	BM417210	35	BM417832	35	BM617116	36	BM617325ME	37	BM617850	37
BM019216	39	BM417210ME	35	BM417832ME	35	BM617116ME	36	BM617332	37	BM617850ME	37
BM019220	39	BM417216	35	BM417840	35	BM617120	36	BM617332ME	37	BM617863	37
BM019225	39	BM417216ME	35	BM417840ME	35	BM617120ME	36	BM617340	37	BM617863ME	37
BM019232	39	BM417220	35	BM417850	35	BM617125	36	BM617340ME	37	BM618106	36
BM019240	39	BM417220ME	35	BM417863	35	BM617125ME	36	BM617350	37	BM618110	36
BM019302	39	BM417225	35	BM418106	34	BM617132	36	BM617350ME	37	BM618116	36
BM019304	39	BM417225ME	35	BM418110	34	BM617132ME	36	BM617363	37	BM618120	36
BM019306	39	BM417232	35	BM418116	34	BM617140	36	BM617363ME	37	BM618125	36
BM019310	39	BM417232ME	35	BM418120	34	BM617140ME	36	BM617402	37	BM618132	36
BM019316	39	BM417240	35	BM418125	34	BM617150	36	BM617404	37	BM618140	36
BM019320	39	BM417240ME	35	BM418132	34	BM617150ME	36	BM617406	37	BM618150	36
BM019325	39	BM417250	35	BM418140	34	BM617163	36	BM617410	37	BM618163	36
BM019332	39	BM417263	35	BM418206	35	BM617163ME	36	BM617416	37	BM618206	37
BM019340	39	BM417306	35	BM418210	35	BM617202	37	BM617420	37	BM618210	37
BM019406	39	BM417306ME	35	BM418216	35	BM617202ME	37	BM617425	37	BM618216	37
BM019410	39	BM417310	35	BM418220	35	BM617204	37	BM617432	37	BM618220	37
BM019416	39	BM417310ME	35	BM418225	35	BM617204ME	37	BM617440	37	BM618225	37
BM019420	39	BM417316	35	BM418232	35	BM617206	37	BM617450	37	BM618232	37
BM019425	39	BM417316ME	35	BM418240	35	BM617206ME	37	BM617463	37	BM618240	37
BM019432	39	BM417320	35	BM418306	35	BM617210	37	BM617602	36	BM618250	37
BM019440	39	BM417320ME	35	BM418310	35	BM617210ME	37	BM617604	36	BM618263	37
BM019802	39	BM417325	35	BM418316	35	BM617216	37	BM617606	36	BM618306	37
BM019804	39	BM417325ME	35	BM418320	35	BM617216ME	37	BM617610	36	BM618310	37
BM019806	39	BM417332	35	BM418325	35	BM617220	37	BM617616	36	BM618316	37

ПЕРЕЧЕНЬ ИЗДЕЛИЙ

№ ДЛЯ ЗАКАЗА	СТР.	№ ДЛЯ ЗАКАЗА	СТР.	№ ДЛЯ ЗАКАЗА	СТР.	№ ДЛЯ ЗАКАЗА	СТР.	№ ДЛЯ ЗАКАЗА	СТР.	№ ДЛЯ ЗАКАЗА	СТР.
BM618320	37	BO617625	43	BO717532	43	BR572800	41	BR598500	42	BS418532	40
BM618325	37	BO617632	43	BO717540	43	BR572910	41	BR598630	42	BS418540	40
BM618332	37	BO617640	43	BO717610	43	BR572912	41	BR598800	42	BS900004	48
BM618340	37	BO618506	43	BO717616	43	BR573200	42	BR598910	42	BS900007	48
BM618350	37	BO618510	43	BO717620	43	BR573250	42	BR900003	47	BS900007	54
BM618363	37	BO618516	43	BO718506	43	BR573320	42	BR900004	47	BS900008	48
BM618606	36	BO618520	43	BO718510	43	BR573400	42	BR900005	47	BS900008	54
BM618610	36	BO618525	43	BO718516	43	BR573500	42	BR971800	42	BS900009	48
BM618616	36	BO618532	43	BO718610	43	BR573630	42	BR971910	42	BS900009	54
BM618620	36	BO618540	43	BO718616	43	BR573800	42	BR971912	42	BS900010	48
BM618625	36	BO618606	43	BO718620	43	BR573910	42	BR972800	42	BS900024	48
BM618632	36	BO618610	43	BO817506	43	BR573912	42	BR972910	42	BS900026	48
BM618640	36	BO618616	43	BO817510	43	BR578200	42	BR972912	42	BS900030	47
BM618806	37	BO618620	43	BO817516	43	BR578250	42	BR973800	42	BS900116	49
BM618810	37	BO618625	43	BO817520	43	BR578320	42	BR973910	42	BS900116	52
BM618816	37	BO618632	43	BO817525	43	BR578400	42	BR973912	42	BS900120	49
BM618820	37	BO618640	43	BO817532	43	BR578500	42	BR978800	42	BS900133	143
BM618825	37	BO667506	43	BO817540	43	BR578630	42	BR978910	42	BS900134	146
BM618832	37	BO667510	43	BO817606	43	BR578800	42	BR978912	42	BS900143	146
BM618840	37	BO667516	43	BO817610	43	BR578910	42	BS017502	40	BS900170	50
BM618850	37	BO667520	43	BO817616	43	BR578912	42	BS017504	40	BS900171	50
BM618863	37	BO667525	43	BO817620	43	BR591200	41	BS017506	40	BS900172	50
BM900001	47	BO667532	43	BO817625	43	BR591250	41	BS017510	40	BS900173	50
BM900001	54	BO667540	43	BO817632	43	BR591320	41	BS017516	40	BS900174	50
BM900005	47	BO667606	43	BO817640	43	BR591400	41	BS017520	40	BS900175	50
BM900005	54	BO667610	43	BO818506	43	BR591500	41	BS017525	40	BS900176	50
BM900006	47	BO667616	43	BO818510	43	BR591630	41	BS017532	40	BS900177	50
BM900006	54	BO667620	43	BO818606	43	BR591800	41	BS017540	40	BS900178	50
BM900011	61	BO667625	43	BO818610	43	BR591910	41	BS018506	40	BS900179	50
BM900012	61	BO667632	43	BO818616	43	BR592200	41	BS018510	40	BS900187	49
BM900013	61	BO667640	43	BO818620	43	BR592250	41	BS018516	40	BS900199	50
BM900014	61	BO668506	43	BO818625	43	BR592320	41	BS018520	40	BS900200	167
BM900015	61	BO668510	43	BO818632	43	BR592400	41	BS018525	40	BS900304	49
BM900016	61	BO668516	43	BO818640	43	BR592500	41	BS018532	40	BS990004ME	30
BM900018	61	BO668520	43	BR571200	41	BR592630	41	BS018540	40	BS990006ME	30
BM900019	61	BO668525	43	BR571250	41	BR592800	41	BS417502	40	BS990008ME	30
BM900022	47	BO668532	43	BR571320	41	BR592910	41	BS417504	40	BS990012ME	30
BM900022	54	BO668540	43	BR571400	41	BR593200	42	BS417506	40	BS990016ME	30
BO617506	43	BO668606	43	BR571500	41	BR593250	42	BS417510	40	BS990018ME	30
BO617510	43	BO668610	43	BR571630	41	BR593320	42	BS417516	40	BS990024ME	30
BO617516	43	BO668616	43	BR571800	41	BR593400	42	BS417520	40	BS990111ME	49
BO617520	43	BO668620	43	BR571910	41	BR593500	42	BS417525	40	BS990112ME	49
BO617525	43	BO668625	43	BR571912	41	BR593630	42	BS417532	40	BS990116ME	49
BO617532	43	BO668632	43	BR572200	41	BR593800	42	BS417540	40	BS990117ME	49
BO617540	43	BO668640	43	BR572250	41	BR593910	42	BS418506	40	BS990124	49
BO617606	43	BO717510	43	BR572320	41	BR598200	42	BS418510	40	BS990150	49
BO617610	43	BO717516	43	BR572400	41	BR598250	42	BS418516	40	BS990151	49
BO617616	43	BO717520	43	BR572500	41	BR598320	42	BS418520	40	BS990152	49
BO617620	43	BO717525	43	BR572630	41	BR598400	42	BS418525	40	BS990153	49

ПЕРЕЧЕНЬ ИЗДЕЛИЙ

Страница
X

№ ДЛЯ ЗАКАЗА	СТР.	№ ДЛЯ ЗАКАЗА	СТР.	№ ДЛЯ ЗАКАЗА	СТР.	№ ДЛЯ ЗАКАЗА	СТР.	№ ДЛЯ ЗАКАЗА	СТР.	№ ДЛЯ ЗАКАЗА	СТР.
BS990170	51	BZ326439	74	BZ327711	72	C		IK020018	167	IK100504	185
BS990171	51	BZ326442	221	BZ327731	72	CU201003	161	IK020019	50	IK100505	171
BS990172	52	BZ326442	75	BZ328371	73	CU202003	161	IK021036	166	IK100505	185
BS990173	52	BZ326443	221	BZ328372	73	CU204005	161	IK021036I	167	IK100506	171
BS990174	52	BZ326443	75	BZ328391	73	CU204010	161	IK021037	166	IK100506	185
BS990175	52	BZ326444	221	BZ328392	73	CU205010	161	IK021037I	167	IK100507	171
BS990176	52	BZ326444	75	BZ328A71	73	CU206010	161	IK021038	166	IK100507	185
BS990177	52	BZ326445	221	BZ328A72	73	CU208010	161	IK021038I	167	IK100508	171
BS990178	52	BZ326445	75	BZ328A91	73	CU2S2005	161	IK021039	166	IK100508	185
BS990179	52	BZ326448	70	BZ328A92	73	CU2S3005	161	IK021039I	167	IK100511	170
BZ106380	62	BZ326450	70	BZ336902	63	CU2S3010	161	IK021078	168	IK100511	185
BZ106390	62	BZ326452	221	BZ336903	63	I		IK021079	168	IK100520	178
BZ106800	63	BZ326452	75	BZ501210ME	127	IG302015	26	IK021080	168	IK100520	185
BZ107010	61	BZ326453	221	BZ501211ME	127	IG302520	26	IK021081	168	IK100540	178
BZ107020	61	BZ326453	74	BZ501212ME	127	IG310008	26	IK100002	170	IK100540	185
BZ107030	61	BZ326460	221	BZ501213ME	127	IG310808	26	IK100004	170	IK100542	170
BZ107050	61	BZ326460	75	BZ501214ME	127	IG311010	26	IK100006	170	IK100542	179
BZ107410	62	BZ326461	221	BZ501215ME	127	IG311275	26	IK100010	170	IK100542	185
BZ107430	62	BZ326461	75	BZ501216ME	127	IG311511	26	IK100016	171	IK100583	170
BZ117121	62	BZ326462	221	BZ501217ME	127	IG311914	26	IK100035-A	171	IK100583	185
BZ117131	62	BZ326462	75	BZ501218ME	127	IG312419	26	IK100050	171	IK100601	174
BZ117531	63	BZ326463	221	BZ501219ME	127	IG390001	26	IK100070	171	IK100603	170
BZ117904	63	BZ326463	75	BZ900002	63	IG390002	26	IK100202	170	IK100603	186
BZ117908	63	BZ326464	221	BZ900201	60	IG390003	26	IK100204	170	IK100605	171
BZ127121	62	BZ326464	75	BZ900202	60	IG390004	26	IK100210	170	IK100605	186
BZ127131	62	BZ326465	221	BZ900203	60	IG390005	26	IK100216	171	IK100606	171
BZ127531	63	BZ326465	75	BZ900204	60	IG390012	26	IK100235-A	171	IK100606	186
BZ127904	63	BZ326466	221	BZ900221	60	IG390013	26	IK100250	171	IK100607	171
BZ127908	63	BZ326466	75	BZ900222	60	IG702023	26	IK100270	171	IK100607	186
BZ136010	61	BZ326467	221	BZ900223	60	IG702024	26	IK100401	170	IK100608	171
BZ136020	61	BZ326467	75	BZ900224	60	IG702054	26	IK100401	186	IK100608	186
BZ136030	61	BZ326468	221	BZ900241	60	IG702056	26	IK100402	174	IK100611	170
BZ136130	62	BZ326468	75	BZ900242	60	IG702057	26	IK100404	170	IK100611	174
BZ325000-A	69	BZ326469	221	BZ900243	60	IG704008	26	IK100404	186	IK100611	186
BZ325001-A	69	BZ326469	75	BZ900244	60	IG704032	26	IK100405	171	IK100612	170
BZ326325	72	BZ326470	221	BZ900261	60	IG704036	26	IK100405	186	IK100612	179
BZ326401	71	BZ326470	75	BZ900262	60	IG704045	26	IK100406	171	IK100612	186
BZ326413	351	BZ326471	221	BZ900263	60	IG713027	26	IK100406	186	IK100683	170
BZ326414	351	BZ326471	74	BZ900264	60	IK011030-A	152	IK100407	171	IK100683	186
BZ326416	351	BZ326484	72	BZ900281	60	IK011031-A	152	IK100407	186	IK100706	186
BZ326418	351	BZ326577	69	BZ900282	60	IK011032-A	152	IK100408	171	IK100707	186
BZ326421	221	BZ326578	69	BZ900283	60	IK011033-A	152	IK100408	186	IK100708	186
BZ326421	74	BZ326579	69	BZ900284	60	IK018004	167	IK100413	170	IK100711	186
BZ326424	72	BZ327031	71	BZ926338	69	IK020011	167	IK100413	186	IK100712	186
BZ326437	221	BZ327131	71	BZ926339	69	IK020013	167	IK100442	170	IK100744	186
BZ326437	74	BZ327210	66	BZ926351	69	IK020014	167	IK100442	179	IK100793	186
BZ326438	221	BZ327350	68	BZ926353	69	IK020015	167	IK100442	186	IK100803	170
BZ326438	74	BZ327360	68	BZ990000	66	IK020016	167	IK100458	174	IK100803	185
BZ326439	221	BZ327664	74	BZ990001	66	IK020017	167	IK100504	170	IK100807	170

ПЕРЕЧЕНЬ ИЗДЕЛИЙ

№ ДЛЯ ЗАКАЗА	СТР.	№ ДЛЯ ЗАКАЗА	СТР.	№ ДЛЯ ЗАКАЗА	СТР.	№ ДЛЯ ЗАКАЗА	СТР.	№ ДЛЯ ЗАКАЗА	СТР.	№ ДЛЯ ЗАКАЗА	СТР.
IK100807	179	IK108210	184	IK123001	176	IK190601	181	IK197171	170	IK197571	174
IK100807	185	IK108600	184	IK123001	177	IK190651	181	IK197171	171	IK197571	180
IK100811	170	IK108700	184	IK123001	178	IK190701	181	IK197171	172	IK197581	170
IK100811	185	IK109001	170	IK123001	179	IK190751	181	IK197171	173	IK197581	172
IK100816	185	IK109001	179	IK123001	183	IK190801	181	IK197171	180	IK197581	174
IK100820	187	IK109001	184	IK130004-A	178	IK190851	181	IK197181	170	IK197581	180
IK100821	187	IK109004	170	IK130204-A	178	IK190901	181	IK197181	171	IK197591	170
IK100822	187	IK109004	171	IK131004-A	178	IK190951	181	IK197181	172	IK197591	172
IK100900	187	IK109004	174	IK131204	178	IK193901	184	IK197181	173	IK197591	174
IK100901	187	IK109004	179	IK141004	178	IK197100	170	IK197181	180	IK197591	180
IK100902	187	IK109004	184	IK150004-A	174	IK197100	171	IK197191	170	IK197600	170
IK100904	187	IK109005	171	IK150204-A	174	IK197100	172	IK197191	171	IK197600	172
IK100906	187	IK109005	178	IK160000	175	IK197100	173	IK197191	172	IK197600	179
IK100910	187	IK109005	184	IK170006	178	IK197100	180	IK197191	173	IK197600	180
IK100935	187	IK109006	171	IK170200	178	IK197110	170	IK197191	180	IK197610	170
IK101002	170	IK109006	174	IK171006	178	IK197110	171	IK197500	170	IK197610	172
IK101004	170	IK109006	184	IK180000	174	IK197110	172	IK197500	172	IK197610	179
IK101006	170	IK113000	183	IK180001	174	IK197110	173	IK197500	174	IK197610	180
IK101010	170	IK114120	175	IK180002	174	IK197110	180	IK197500	180	IK197611	170
IK101016	171	IK114185	175	IK180200	174	IK197111	170	IK197510	170	IK197611	172
IK101035-A	171	IK119200	175	IK180201	174	IK197111	171	IK197510	172	IK197611	179
IK101050	171	IK119201	175	IK190001	181	IK197111	172	IK197510	174	IK197611	180
IK101070	171	IK119900	183	IK190002	181	IK197111	173	IK197510	180	IK197621	170
IK101202	170	IK120801	179	IK190003	181	IK197111	180	IK197511	170	IK197621	172
IK101204	170	IK122002-A	172	IK190004	181	IK197121	170	IK197511	172	IK197621	179
IK101210	170	IK122004-A	172	IK190011	181	IK197121	171	IK197511	174	IK197621	180
IK101216	171	IK122006	172	IK190016	181	IK197121	172	IK197511	180	IK197631	170
IK101235-A	171	IK122010	172	IK190017	181	IK197121	173	IK197521	170	IK197631	172
IK101250	171	IK122016	173	IK190018	181	IK197121	180	IK197521	172	IK197631	179
IK101270	171	IK122035	173	IK190019	181	IK197131	170	IK197521	174	IK197631	180
IK107001	184	IK122070	173	IK190020	181	IK197131	171	IK197521	180	IK197641	170
IK107004	184	IK122202	172	IK190021	181	IK197131	172	IK197531	170	IK197641	172
IK107005	184	IK122204	172	IK190022	181	IK197131	173	IK197531	172	IK197641	179
IK107006	184	IK123000	170	IK190023	181	IK197131	180	IK197531	174	IK197641	180
IK108001	170	IK123000	171	IK190024	181	IK197141	170	IK197531	180	IK197651	170
IK108001	179	IK123000	172	IK190028	181	IK197141	171	IK197541	170	IK197651	172
IK108001	184	IK123000	173	IK190030	181	IK197141	172	IK197541	172	IK197651	179
IK108004	170	IK123000	174	IK190044	181	IK197141	173	IK197541	174	IK197651	180
IK108004	171	IK123000	175	IK190051	181	IK197141	180	IK197541	180	IK197661	170
IK108004	174	IK123000	176	IK190101	181	IK197151	170	IK197551	170	IK197661	172
IK108004	179	IK123000	177	IK190151	181	IK197151	171	IK197551	172	IK197661	179
IK108004	184	IK123000	178	IK190201	181	IK197151	172	IK197551	174	IK197661	180
IK108005	171	IK123000	179	IK190251	181	IK197151	173	IK197551	180	IK197671	170
IK108005	178	IK123000	183	IK190301	181	IK197151	180	IK197561	170	IK197671	172
IK108005	184	IK123001	170	IK190351	181	IK197161	170	IK197561	172	IK197671	179
IK108006	171	IK123001	171	IK190401	181	IK197161	171	IK197561	174	IK197671	180
IK108006	174	IK123001	172	IK190451	181	IK197161	172	IK197561	180	IK197681	170
IK108006	184	IK123001	173	IK190501	181	IK197161	173	IK197571	170	IK197681	172
IK108007	179	IK123001	174	IK190551	181	IK197161	180	IK197571	172	IK197681	179

ПЕРЕЧЕНЬ ИЗДЕЛИЙ

Страница
XII

№ ДЛЯ ЗАКАЗА	СТР.	№ ДЛЯ ЗАКАЗА	СТР.	№ ДЛЯ ЗАКАЗА	СТР.	№ ДЛЯ ЗАКАЗА	СТР.	№ ДЛЯ ЗАКАЗА	СТР.	№ ДЛЯ ЗАКАЗА	СТР.
IK197681	180	IK197881	170	IK200006-C	176	IK297271	180	IKB04050	166	ILC3H633	7
IK197691	170	IK197881	172	IK200202-C	176	IK297281	176	IKB14016	166	ILC3T433	7
IK197691	172	IK197881	178	IK200204-C	176	IK297281	177	IL900112-F	5	ILC3T533	7
IK197691	179	IK197881	180	IK200206-C	176	IK297281	180	IL900251-G	5	ILC3T633	7
IK197691	180	IK197891	170	IK200502--	176	IK297291	176	IL900251-W	5	ILCAMCF2	8
IK197710	174	IK197891	172	IK200502	185	IK297291	177	IL900315	167	ILCAMCF3	8
IK197710	178	IK197891	178	IK200502-A	176	IK297291	180	ILC2A224	7	ILCAMPT2	8
IK197710	179	IK197891	180	IK200502-A	177	IK297400	176	ILC2A324	7	ILCAMPT3	8
IK197710	180	IK197900	182	IK200502-A	185	IK297400	177	ILC2A424	7	ILCNK029	8
IK197711	174	IK197901	182	IK200547	176	IK297400	180	ILC2A524	7	ILCNK045	8
IK197711	178	IK197902	182	IK200547	177	IK297410	176	ILC2A624	7	ILCNK060	8
IK197711	179	IK197903	182	IK200547	185	IK297410	177	ILC2F224	7	ILCNK076	8
IK197711	180	IK197904	182	IK201002-A	176	IK297410	180	ILC2F324	7	ILCU0500FM	28
IK197800	170	IK197905	182	IK201004	176	IK297411	176	ILC2F424	7	ILCU0500FT	28
IK197800	172	IK197906	182	IK201006	176	IK297411	177	ILC2F524	7	ILCU0500WM	28
IK197800	178	IK197907	182	IK201202-A	176	IK297411	180	ILC2F624	7	ILCU0500WT	28
IK197800	180	IK197908	182	IK201204	176	IK297421	176	ILC2H224	7	ILCU0800FM	28
IK197810	170	IK197909	182	IK222002	177	IK297421	177	ILC2H324	7	ILCU0800FT	28
IK197810	172	IK197910	182	IK222004	177	IK297421	180	ILC2H424	7	ILCU0800WM	28
IK197810	178	IK197911	182	IK222006	177	IK297431	176	ILC2H524	7	ILCU0800WT	28
IK197810	180	IK197912	182	IK222206	177	IK297431	177	ILC2H624	7	ILCU1000FM	28
IK197811	170	IK197913	182	IK250002-C	177	IK297431	180	ILC2T224	7	ILCU1000FT	28
IK197811	172	IK197914	182	IK250202-C	177	IK297441	176	ILC2T324	7	ILCU1000WM	28
IK197811	178	IK197915	182	IK297200	176	IK297441	177	ILC2T424	7	ILCU1000WT	28
IK197811	180	IK197916	182	IK297200	177	IK297441	180	ILC2T524	7	ILCU1400FM	28
IK197821	170	IK197917	182	IK297200	180	IK297451	176	ILC2T624	7	ILCU1400FT	28
IK197821	172	IK197918	182	IK297210	176	IK297451	177	ILC2U224	8	ILCU1400WM	28
IK197821	178	IK197919	182	IK297210	177	IK297451	180	ILC2U224F	8	ILCU1400WT	28
IK197821	180	IK197920	182	IK297210	180	IK297461	176	ILC2U324	8	ILCU1800FM	28
IK197831	170	IK197921	182	IK297211	176	IK297461	177	ILC2U324F	8	ILCU1800FT	28
IK197831	172	IK197922	182	IK297211	177	IK297461	180	ILC2U424	8	ILCU1800WM	28
IK197831	178	IK197923	182	IK297211	180	IK297471	176	ILC2U424F	8	ILCU1800WT	28
IK197831	180	IK197924	182	IK297221	176	IK297471	177	ILC2U433	8	ILCUMCF2	8
IK197841	170	IK197925	182	IK297221	177	IK297471	180	ILC2U433F	8	ILCUMCF3	8
IK197841	172	IK197926	182	IK297221	180	IK297481	176	ILC2U524	8	ILCUMPT2	8
IK197841	178	IK197927	182	IK297231	176	IK297481	177	ILC2U524F	8	ILCUMPT3	8
IK197841	180	IK197928	182	IK297231	177	IK297481	180	ILC2U533	8	ILCZYL2233	8
IK197851	170	IK197929	182	IK297231	180	IK297491	176	ILC2U533F	8	ILDB0400FM	29
IK197851	172	IK197933	182	IK297241	176	IK297491	177	ILC2U624	8	ILDB0400WM	29
IK197851	178	IK197944	182	IK297241	177	IK297491	180	ILC2U624F	8	ILDB0600FM	29
IK197851	180	IK197955	182	IK297241	180	IK800002-C	176	ILC2U633	8	ILDB0600WM	29
IK197861	170	IK197966	182	IK297251	176	IK800202-C	176	ILC2U633F	8	ILDB0800FM	29
IK197861	172	IK197977	182	IK297251	177	IKB01016	166	ILC3A433	7	ILDB0800WM	29
IK197861	178	IK197988	182	IK297251	180	IKB01035	166	ILC3A533	7	ILDB1200FM	29
IK197861	180	IK197999	182	IK297261	176	IKB01070	166	ILC3A633	7	ILDB1200WM	29
IK197871	170	IK198901	184	IK297261	177	IKB01120	166	ILC3F433	7	ILDB1600FM	29
IK197871	172	IK199999	183	IK297261	180	IKB01185	166	ILC3F633	7	ILDB1600WM	29
IK197871	178	IK200002-C	176	IK297271	176	IKB04016	166	ILC3H433	7	ILDB1800FM	29
IK197871	180	IK200004-C	176	IK297271	177	IKB04035	166	ILC3H533	7	ILDB1800WM	29

ПЕРЕЧЕНЬ ИЗДЕЛИЙ

№ ДЛЯ ЗАКАЗА	СТР.	№ ДЛЯ ЗАКАЗА	СТР.	№ ДЛЯ ЗАКАЗА	СТР.	№ ДЛЯ ЗАКАЗА	СТР.	№ ДЛЯ ЗАКАЗА	СТР.	№ ДЛЯ ЗАКАЗА	СТР.
ILDB2400WM	29	IM009011	6	IN004120	133	IN8E2338	129	IS010181	105	IS503103	144
ILDIN016WM	30	IM009016	6	IN005120	132	IN8P2332	130	IS010183	105	IS503320	144
ILMC0420WM	31	IM009019	6	IN005121	132	IN8P2333	130	IS010187	105	IS503325	144
ILMC0421WM	31	IM009020	6	IN005122	132	IN8P2334	130	IS010195	104	IS503335	144
ILMC0442WM	31	IM009021	6	IN005220	132	IN8P2338	130	IS010200	112	IS504002	142
ILMC0462WM	31	IM009022	6	IN005320	132	IN8P2434	130	IS010201	111	IS504002	143
ILMC0620WM	31	IM088843	14	IN006120	132	IN8R1322	131	IS010201	112	IS504030	143
ILMC0621WM	31	IM088844	14	IN006121	132	IN8R1323	131	IS010202	111	IS504031	143
ILMC0642WM	31	IM088854	14	IN006220	132	IN8R1324	131	IS010202	112	IS504032	143
ILMC0662WM	31	IM088864	14	IN006221	132	IN8R1325	131	IS050019	101	IS504033	143
ILMC0820WM	31	IM088865	14	IN006320	132	IN8R1327	131	IS050019	103	IS504034	143
ILMC0821WM	31	IM088886	14	IN007121	133	IN8R1328	131	IS050020	101	IS504035	143
ILMC0842WM	31	IM088943	14	IN007122	133	IN8R2322	130	IS050020	103	IS504036	143
ILMC0862WM	31	IM088944	14	IN009A00	134	IN8R2323	130	IS050103	110	IS504037	143
ILMC1020WM	31	IM088954	14	IN009A01	136	IN8R2324	130	IS050104	110	IS504038	143
ILMC1021WM	31	IM088964	14	IN009V00	133	IN8R2325	130	IS050105	110	IS504039	143
ILMC1042WM	31	IM088965	14	IN009V01	136	IN8R2327	130	IS111110	99	IS504040	143
ILMC1062WM	31	IM088986	14	IN083121	137	IN8R2328	130	IS111130	98	IS504041	143
ILMC1220WM	31	IMCH0043	14	IN085120	135	IS010002	113	IS111140	98	IS504130	143
ILMC1221WM	31	IMCH0044	14	IN085220	135	IS010003	113	IS211210	99	IS504131	143
ILMC1242WM	31	IMCH0054	14	IN085320	135	IS010064-A	110	IS211210	103	IS504132	143
ILMC1262WM	31	IMCH0064	14	IN086120	135	IS010065-A	110	IS211230	98	IS504133	143
ILMC1420WM	31	IMCH0065	14	IN086122	135	IS010068-A	110	IS211230	103	IS504134	143
ILMC1421WM	31	IMCH0086	14	IN086220	135	IS010069-A	110	IS211240	98	IS504135	143
ILMC1442WM	31	IMCH0586	14	IN086320	135	IS010070-A	110	IS211240	103	IS504136	143
ILMC1462WM	31	IMMM0032	14	IN087120	136	IS010071-A	110	IS211311	99	IS504137	143
ILMC1620WM	31	IMMM0043	14	IN087220	136	IS010073	111	IS211311	101	IS504138	143
ILMC1621WM	31	IMMM0044	14	IN087320	136	IS010075	110	IS211330	98	IS504140	143
ILMC1642WM	31	IMMM0054	14	IN108900	133	IS010076	110	IS211330	101	IS504141	143
ILMC1662WM	31	IMMM0064	14	IN805780	129	IS010077	110	IS211340	98	IS504142	143
ILMCCB20WM	30	IMMM0065	14	IN805781	129	IS010078	110	IS211340	101	IS504143	143
IM008150	6	IMMM0086	14	IN805881	131	IS010079	110	IS5005068	153	IS504144	143
IM008151	6	IMMP0032	14	IN885780	130	IS010084	105	IS5005069	153	IS504145	143
IM008152	6	IMMP0043	14	IN885781	130	IS010084	108	IS5005087	153	IS504223	142
IM008832	13	IMMP0044	14	IN885880	131	IS010091	104	IS502750	153	IS504311	142
IM008843	13	IMMP0054	14	IN885881	131	IS010094	104	IS502752	153	IS504313	142
IM008844	13	IMMP0064	14	IN8A2435	129	IS010094	108	IS502753	153	IS504321	142
IM008854	13	IMMP0065	14	IN8A2437	129	IS010111	106	IS502754	153	IS504463	142
IM008864	13	IMMP0086	14	IN8E1332	131	IS010112	106	IS502755	153	IS504550	143
IM008865	13	IMPCM000	14	IN8E1333	131	IS010113	106	IS502756	153	IS504700-A	145
IM008886	13	IMPI0043	14	IN8E1334	131	IS010114	106	IS502757	153	IS504702-A	145
IM008932	13	IMPI0044	14	IN8E1335	131	IS010172	105	IS502766	155	IS504703-A	145
IM008943	13	IMPI0064	14	IN8E1337	131	IS010173	104	IS502767	155	IS504704-A	145
IM008944	13	IMPI0065	14	IN8E1338	131	IS010173	105	IS502768	154	IS504710-A	145
IM008954	13	IMPI0086	14	IN8E2332	129	IS010173	106	IS502769	154	IS504711-A	145
IM008964	13	IN003121	134	IN8E2333	129	IS010174	104	IS502770	154	IS504712-A	145
IM008965	13	IN003122	134	IN8E2334	129	IS010174	105	IS502774	154	IS504713-A	145
IM008986	13	IN003123	134	IN8E2335	129	IS010174	106	IS502775	154	IS504714-A	145
IM009010	6	IN003124	134	IN8E2337	129	IS010174	108	IS503101	144	IS504715-A	145

ПЕРЕЧЕНЬ ИЗДЕЛИЙ

Страница
XIV

№ ДЛЯ ЗАКАЗА	СТР.	№ ДЛЯ ЗАКАЗА	СТР.	№ ДЛЯ ЗАКАЗА	СТР.	№ ДЛЯ ЗАКАЗА	СТР.	№ ДЛЯ ЗАКАЗА	СТР.	№ ДЛЯ ЗАКАЗА	СТР.
IS504716-A	145	IS505229	149	IS506221	141	ISP01200	163	ISZ100005	140	IUK08562	24
IS504717-A	145	IS505250	149	IS506223	141	ISP01250	151	ISZ10001	140	IUK08563	24
IS504718-A	145	IS505251	156	IS509325	145	ISP01250	163	ISZ10002	140	IUK08564	24
IS504719-A	145	IS505255	149	IS509335	145	ISP02035	151	ISZ10004	140	IUK08565	24
IS504721	146	IS505257	157	ISF53000	142	ISP02035	163	ISZ10006	140	IUK08566	24
IS504722	146	IS505258	157	ISF53001	142	ISP02050	151	ISZ10008	140	IUKNE150	25
IS504724	146	IS505260	157	ISP00006	151	ISP02050	163	ISZ10010	140	IUKNE250	25
IS504725	145	IS505261	162	ISP00006	163	ISP02063	151	ISZ10012	140	IUKNE350	25
IS504741	145	IS505262	148	ISP00010	151	ISP02063	163	ISZ10016	140	IUKNE450	25
IS504823	155	IS505263	156	ISP00010	163	ISP02080	151	ISZ10020	140	IUKNE550	25
IS504824	155	IS505265	156	ISP00016	151	ISP02080	163	ISZ10025	140	IUKNF1523A	25
IS504825	155	IS505266	149	ISP00016	163	ISP02100	151	ISZ10032	140	IUKNF2523A	25
IS504826	155	IS505290	156	ISP00020	151	ISP02100	163	ISZ14002	141	IUKNF3523A	25
IS505001	150	IS505295	149	ISP00020	163	ISP02125	151	ISZ14004	141	IUKNF4523A	25
IS505002	150	IS505300	148	ISP00025	151	ISP02125	163	ISZ14006	141	IUKNF5523A	25
IS505003	150	IS505305	161	ISP00025	163	ISP02160	151	ISZ14008	141	IUKNF6523A	25
IS505004	150	IS505305	162	ISP00032	151	ISP02160	163	ISZ14010	141	IUKNF7523A	25
IS505005	150	IS505311	161	ISP00032	163	ISP02200	151	ISZ14012	141	IUKNF8523A	25
IS505006	150	IS505311	162	ISP00035	151	ISP02200	163	ISZ14016	141	K	
IS505007	150	IS505320	161	ISP00035	163	ISP02225	151	ISZ14020	141	KS146030	19
IS505008	150	IS505320	162	ISP00040	151	ISP02225	163	ISZ14025	141	KS146040	19
IS505018	150	IS505326	162	ISP00040	163	ISP02250	151	ISZ14032	141	KS161030	19
IS505037	150	IS505327	162	ISP00050	151	ISP02250	163	ISZ14040	141	KS161040	19
IS505038	150	IS505335	148	ISP00050	163	ISP02315	151	ISZ14050	141	KS161042	19
IS505039	150	IS505353	161	ISP00063	151	ISP02315	163	ISZ22016	141	KS161242	19
IS505040	150	IS505735	148	ISP00063	163	ISP02400	151	ISZ22020	141	KS166040	19
IS505043	150	IS505736	148	ISP00080	151	ISP02400	163	ISZ22025	141	KS168030	19
IS505044	150	IS505736	149	ISP00080	163	ISP03020	151	ISZ22032	141	KS168040	19
IS505047	150	IS505737	148	ISP00100	151	ISP03020	163	ISZ22040	141	KS181040	19
IS505058	150	IS505737	149	ISP00100	163	ISP03250	151	ISZ22050	141	KS181042	19
IS505059	150	IS505744	148	ISP00125	151	ISP03250	163	ISZ22063	141	KS181242	19
IS505060	150	IS505747	157	ISP00125	163	ISP03315	151	ISZ22080	141	KS181642	19
IS505061	150	IS505870	157	ISP00160	151	ISP03315	163	ISZ22100	141	KS186040	19
IS505088	150	IS505871	157	ISP00160	163	ISP03400	151	IU008508	24	KS188030	19
IS505091	150	IS505872	157	ISP01035	151	ISP03400	163	IU008513	24	KS188040	19
IS505098	150	IS505873	157	ISP01035	163	ISP03500	151	IU008515	24	KS188050	19
IS505099	150	IS505874	157	ISP01050	151	ISP03500	163	IU008517	24	KS201040	19
IS505100	150	IS505875	157	ISP01050	163	ISP03630	151	IUK08250	23	KS201042	19
IS505200	150	IS505876	157	ISP01063	151	ISP03630	163	IUK08341	23	KS201242	19
IS505201	150	IS505877	157	ISP01063	163	ISS90003	51	IUK08342	23	KS201642	19
IS505220	148	IS505878	157	ISP01080	151	ISS90004	51	IUK08343	23	KS206040	19
IS505221	148	IS505879	157	ISP01080	163	ISS900K3	51	IUK08344	23	KS208030	19
IS505222	148	IS505881	149	ISP01100	151	ISS900K4	51	IUK08345	23	KS208040	19
IS505223	156	IS505882	149	ISP01100	163	ISS90916	51	IUK08346	23	KS208050	19
IS505224	148	IS505883	149	ISP01125	151	ISS909G1	51	IUK08351	23	L	
IS505225	148	IS506101	140	ISP01125	163	ISS909G2	51	IUK08352	23	LA3K1813	205
IS505226	149	IS506103	140	ISP01160	151	ISS909S1	51	IUK08353	23	LA3K1823	205
IS505227	149	IS506141	140	ISP01160	163	ISS909S2	51	IUK08400	23	LA3K2433	205
IS505228	149	IS506143	140	ISP01200	151	ISS91000	51	IUK08561	24	LA3K3233	205

ПЕРЕЧЕНЬ ИЗДЕЛИЙ

№ ДЛЯ ЗАКАЗА	СТР.	№ ДЛЯ ЗАКАЗА	СТР.	№ ДЛЯ ЗАКАЗА	СТР.	№ ДЛЯ ЗАКАЗА	СТР.	№ ДЛЯ ЗАКАЗА	СТР.	№ ДЛЯ ЗАКАЗА	СТР.
LA3K5033	205	LP601003	354	LP603050I	355	LP702105I	359	LSD01735	201	LSDD0923	200
LA3K6233	205	LP601003T	355	LP604006	354	LP702108I	359	LSD02530	201	LSDD0925	200
LA3K7433	205	LP601006	354	LP604006I	356	LP702110I	359	LSD02532	201	LSDD1210	200
LAA14306	215	LP601006T	355	LP604010	354	LP702115I	359	LSD02533	201	LSDD1212	200
LAA14506	215	LP601010	354	LP604010I	356	LP702125T	359	LSD02535	201	LSDD1213	200
LAB34255	220	LP601010T	355	LP604016	354	LP7021B1I	359	LSD23230	202	LSDD1215	200
LAD34150	220	LP601016	354	LP604016I	356	LP723103I	358	LSD23232	202	LSDD1220	200
LAD34250	220	LP601016T	355	LP604020	354	LP723105I	358	LSD23233	202	LSDD1222	200
LAD36250	220	LP601020	354	LP604025	354	LP7231B1I	358	LSD23235	202	LSDD1223	200
LAK32035	219	LP601020T	355	LP604025I	356	LP733103I	357	LSD24030	202	LSDD1225	200
LAK32155	219	LP601032	354	LP604032	354	LP733105I	357	LSD24032	202	LSDE225F	203
LAK32255	219	LP601032T	355	LP604032I	356	LP733110I	357	LSD24033	202	LSDE265F	203
LAK34035	219	LP601050	354	LP604040	354	LP7331B1I	357	LSD24035	202	LSDE305F	203
LAK34155	219	LP601050T	355	LP604040I	356	LP734103I	357	LSD25030	202	LSDG415F	203
LAK34255	219	LP602003	354	LP604050	354	LP734105I	357	LSD25032	202	LSDG515F	203
LAK36155	219	LP602003I	355	LP604050I	356	LP7431C2	357	LSD25033	202	LSDH63G3	203
LAK36255	219	LP602006	354	LP604063	354	LP7431C2	70	LSD25035	202	LSDH64G3	203
LAKB4255	220	LP602006I	355	LP604063I	356	LP746101	357	LSD36530	202	LSDH82G3	203
LAM32154	216	LP602010	354	LP604100	354	LP746101	70	LSD36532	202	LSDH83G3	203
LAM34154	216	LP602010I	355	LP604100I	356	LQ203024	65	LSD36533	202	LSHD0670	205
LAM36154	216	LP602016	354	LP604160I	356	LQ203230	65	LSD36535	202	LSHD0673	205
LAS12301	213	LP602016I	355	LP604200I	356	LQ207024	65	LSD36553	202	LSHD0675	205
LAS12302	213	LP602020	354	LP604250I	356	LQ207220	65	LSD38030	202	LSHD067G	205
LAS12501	213	LP602025	354	LP604300I	356	LQ213024	65	LSD38032	202	LSHD067N	205
LAS12502	213	LP602025I	355	LP604400T	356	LQ300007	65	LSD38033	202	LSHD0680	205
LAS14152	213	LP602032	354	LP605010	354	LQ300008	65	LSD38035	202	LSHD0683	205
LAS14301	213	LP602032I	355	LP605010I	356	LQ611008	64	LSD38050	202	LSHD0685	205
LAS14302	213	LP602040	354	LP605025	354	LQ611012	64	LSD38052	202	LSHD068G	205
LAS14501	213	LP602040I	355	LP605025I	356	LQ611024	64	LSD39530	202	LSHD068N	205
LAS14502	213	LP602050	354	LP605050	354	LQ611048	64	LSD39533	202	LSHD0690	205
LAS22301	213	LP602050I	355	LP605050I	356	LQ611230	64	LSD39535	202	LSHD0693	205
LAS22302	213	LP602063	354	LP605080	354	LQ612024	64	LSD39553	202	LSHD0695	205
LAS24301	213	LP602063I	355	LP605080I	356	LQ612048	64	LSD6115F	203	LSHD069G	205
LAS24302	213	LP602080	354	LP605100	354	LQ612230	64	LSD6155F	203	LSHD069N	205
LAS24501	213	LP602080I	355	LP605100I	356	LQ617230	64	LSD6195F	203	LSR03540	204
LAS24502	213	LP602100	354	LP605130T	356	LQ618230	64	LSDD0710	200	LSR03543	204
LAS32101	214	LP602100I	355	LP605200T	356	LQ622230	64	LSDD0712	200	LSR03545	204
LAS32102	214	LP603003	354	LP605250T	356	LSD00930	201	LSDD0713	200	LSR04040	204
LAS32201	214	LP603003I	355	LP612003T	356	LSD00932	201	LSDD0715	200	LSR04043	204
LAS32202	214	LP603010	354	LP612006T	356	LSD00933	201	LSDD0720	200	LSR04045	204
LAS34101	214	LP603010I	355	LP612010T	356	LSD00935	201	LSDD0722	200	LSR26040	204
LAS34102	214	LP603016	354	LP612020T	356	LSD01230	201	LSDD0723	200	LSR26043	204
LAS34201	214	LP603016I	355	LP612025T	356	LSD01232	201	LSDD0725	200	LSR26045	204
LAS34202	214	LP603020	354	LP699001T	356	LSD01233	201	LSDD0910	200	LSR31140	204
LASUP62	217	LP603025	354	LP701310I	359	LSD01235	201	LSDD0912	200	LSR31143	204
LATB4355	220	LP603025I	355	LP701315I	359	LSD01730	201	LSDD0913	200	LSR31145	204
LATD4605	220	LP603040	354	LP701320I	359	LSD01732	201	LSDD0915	200	LSR31440	204
LAW34101	217	LP603040I	355	LP701330I	359	LSD01733	201	LSDD0920	200	LSR31443	204
LAW34102	217	LP603050	354	LP702103I	359	LSD01734	201	LSDD0922	200	LSR31445	204

ПЕРЕЧЕНЬ ИЗДЕЛИЙ

Страница
XVI

№ ДЛЯ ЗАКАЗА	СТР.	№ ДЛЯ ЗАКАЗА	СТР.	№ ДЛЯ ЗАКАЗА	СТР.	№ ДЛЯ ЗАКАЗА	СТР.	№ ДЛЯ ЗАКАЗА	СТР.	№ ДЛЯ ЗАКАЗА	СТР.
LSRD1840	204	LSTD0040	210	LSZ2Y004	207	MC110045	245	MC140331	243	MC191581	249
LSRD1843	204	LSTD0050	210	LSZ3D001	207	MC110131	243	MC140341	244	MC191581	266
LSRD1845	204	LSTD0063	210	LSZ3D002	207	MC110141	244	MC150131	243	MC191581	282
LSRD2240	204	LSTD0080	210	LSZ3D003	207	MC110231	243	MC150141	244	MC191585	249
LSRD2243	204	LSTD0100	210	LSZ3D004	207	MC110241	244	MC150231	243	MC191585	266
LSRD2245	204	LSTD0125	210	LSZ3D811	206	MC110331	243	MC150241	244	MC191585	282
LSS0123H	201	LSTD0160	210	LSZ3TE01	211	MC110341	244	MC150331	243	MC191585	299
LSS0173H	201	LSTD0200	210	LSZ3W001	206	MC112034	245	MC150341	244	MC191586	249
LSS0253H	201	LSTD0250	210	LSZ3W002	207	MC112035	245	MC163034	245	MC191586	266
LSSD071G	200	LSTD0320	210	LSZ60001	207	MC112044	245	MC163035	245	MC191586	282
LSSD072G	200	LSTD0400	210	LSZ6D001	207	MC112045	245	MC163044	245	MC191586	299
LSSD091G	200	LSTD0500	210	LSZ6D002	207	MC112131	243	MC163045	245	MC191587	249
LSSD092G	200	LSTD0630	210	LSZ6W001	207	MC112141	244	MC163131	243	MC191587	266
LSSD121G	200	LSTD0800	210	LSZ6W002	206	MC112231	243	MC163141	244	MC191587	282
LSSD122G	200	LSTD1000	210	LSZD0001	206	MC112241	244	MC163231	243	MC191587	299
LST00040	210	LSTD1200	210	LSZD0002	206	MC112331	243	MC163241	244	MC191607	249
LST00050	210	LSZ00001	207	LSZD0003	206	MC112341	244	MC163331	243	MC192336	255
LST00250	210	LSZ00002	207	LSZD0004	206	MC116034	245	MC163341	244	MC192336	272
LST00320	210	LSZ00003	207	LSZD0005	207	MC116035	245	MC180131	243	MC193827	255
LST00630	210	LSZ00113	207	LSZD0006	207	MC116044	245	MC180141	244	MC193827	272
LST00800	210	LSZ0D001	206	LSZD0101	206	MC116045	245	MC180231	243	MC194603	246
LST01000	210	LSZ0D002	207	LSZD0101	207	MC116131	243	MC180241	244	MC194604	246
LST01250	210	LSZ0D003	206	LSZD0102	206	MC116141	244	MC180331	243	MC194605	246
LST01600	210	LSZ0D004	207	LSZD0102	207	MC116231	243	MC180341	244	MC194606	246
LST02000	210	LSZ0D010	206	LSZDD002	206	MC116241	244	MC190015	252	MC194607	246
LST02200	210	LSZ0D113	206	LSZDD003	206	MC116331	243	MC190019	252	MC194608	246
LST02500	210	LSZ0D122	206	LSZDD004	206	MC116341	244	MC190021	253	MC194609	246
LST20800	211	LSZ0D131	206	LSZDD005	206	MC120131	243	MC190125	250	MC194610	246
LST21000	211	LSZ0D711	206	LSZDD006	206	MC120141	244	MC190131	250	MC194611	246
LST21250	211	LSZ0D901	206	LSZDD201	206	MC120231	243	MC190135	250	MC194612	246
LST21600	211	LSZ0D910	206	LSZDD212	206	MC120241	244	MC190142	250	MC194613	246
LST22000	211	LSZ0TE01	211	LSZDD213	206	MC120331	243	MC190150	253	MC194614	246
LST22500	211	LSZ0W001	206	LSZDD222	206	MC120341	244	MC190166	251	MC194645	254
LST23200	211	LSZ0W002	207	LSZDH504	206	MC125131	243	MC190172	251	MC194646	254
LST24000	211	LSZ0Y001	207	LSZDH513	206	MC125141	244	MC190178	251	MC195700	159
LST24500	211	LSZ0Y002	207	LSZDH522	206	MC125231	243	MC190191	251	MC195700	255
LST25000	211	LSZ20001	207	LSZDH531	206	MC125241	244	MC190191	268	MC196154	249
LST32500	211	LSZ2D001	207	LSZDH540	206	MC125331	243	MC190195	255	MC196154	265
LST33200	211	LSZ2D002	207	LSZDTE01	211	MC125341	244	MC190199	256	MC196154	281
LST34000	211	LSZ2D003	206	LSZDW001	206	MC132131	243	MC190203	256	MC196154	298
LST35000	211	LSZ2D004	207	LSZDY001	206	MC132141	244	MC190203	274	MC196200	255
LST36300	211	LSZ2D005	207	LSZED001	207	MC132231	243	MC190213	256	MC196200	272
LST37500	211	LSZ2TE01	211	LSZED002	207	MC132241	244	MC190780	253	MC196725	252
LST39000	211	LSZ2W001	206	LSZEW001	206	MC132331	243	MC191232	251	MC196730	252
LST39999	211	LSZ2W002	207	LSZGW001	206	MC132341	244	MC191232	268	MC196731	252
LSTD0016	210	LSZ2W003	207	M		MC140131	243	MC191522	254	MC196734	253
LSTD0020	210	LSZ2Y001	207	MC110034	245	MC140141	244	MC191523	254	MC196737	253
LSTD0025	210	LSZ2Y002	207	MC110035	245	MC140231	243	MC191527	254	MC196739	253
LSTD0032	210	LSZ2Y003	207	MC110044	245	MC140241	244	MC191528	254	MC196739	270

ПЕРЕЧЕНЬ ИЗДЕЛИЙ

№ ДЛЯ ЗАКАЗА	СТР.	№ ДЛЯ ЗАКАЗА	СТР.	№ ДЛЯ ЗАКАЗА	СТР.	№ ДЛЯ ЗАКАЗА	СТР.	№ ДЛЯ ЗАКАЗА	СТР.	№ ДЛЯ ЗАКАЗА	СТР.
MC196739	287	MC220045	260	MC290174	268	MC296777	271	MC340331	275	MC391459	285
MC196741	253	MC220131	257	MC290180	268	MC296778	271	MC340332	276	MC391460	285
MC196744	254	MC220141	258	MC290197	273	MC299356	272	MC340333	277	MC391461	285
MC196745	254	MC220231	257	MC290201	273	MC299430	263	MC340341	275	MC391462	285
MC196748	254	MC220241	258	MC290201	290	MC299430	280	MC340342	276	MC391525	289
MC196749	254	MC220331	257	MC290215	274	MC299491	264	MC340343	277	MC391530	289
MC196781	253	MC220341	258	MC290481	272	MC299491	280	MC340431	275	MC391583	282
MC197075	252	MC220431	257	MC291400	159	MC299499	264	MC350231	275	MC391668	159
MC198573	255	MC225034	260	MC291400	273	MC299499	280	MC350241	275	MC391668	290
MC198573	272	MC225035	260	MC291457	269	MC299501	264	MC350331	275	MC391700	159
MC199432	247	MC225044	260	MC291458	269	MC299501	280	MC350341	275	MC391700	290
MC199462	248	MC225045	260	MC291524	272	MC299509	264	MC350431	275	MC394545	283
MC199471	248	MC225131	257	MC291529	272	MC299509	280	MC363034	278	MC394546	283
MC199473	248	MC225141	258	MC291582	266	MC299591	264	MC363035	278	MC394546	300
MC199481	248	MC225231	257	MC291666	159	MC299591	281	MC363044	278	MC394550	283
MC199565	248	MC225233	259	MC291666	273	MC299594	264	MC363045	278	MC394551	283
MC199567	248	MC225241	258	MC292240	269	MC299594	281	MC363232	276	MC394551	300
MC199736	249	MC225243	259	MC292244	269	MC299754	265	MC363233	277	MC394645	290
MC199744	249	MC225331	257	MC292345	261	MC299754	281	MC363242	276	MC396678	282
MC202331	257	MC225333	259	MC292346	261	MC299763	265	MC363243	277	MC396711	279
MC202341	258	MC225341	258	MC294543	267	MC299763	281	MC363332	276	MC396712	279
MC205331	257	MC225343	259	MC294544	267	MC299775	271	MC363333	277	MC396783	285
MC205341	258	MC225431	257	MC294544	283	MC299776	271	MC363342	276	MC396792	286
MC210233	259	MC230131	257	MC294548	267	MC299777	271	MC363343	277	MC396795	286
MC210243	259	MC230141	258	MC294549	267	MC299832	266	MC390040	286	MC396797	287
MC210331	257	MC230231	257	MC294549	283	MC299833	266	MC390040	303	MC396801	288
MC210333	259	MC230241	258	MC294640	271	MC325232	276	MC390041	286	MC396804	288
MC210341	258	MC230331	257	MC294641	271	MC325233	277	MC390041	303	MC396805	288
MC210343	259	MC230341	258	MC294709	272	MC325242	276	MC390042	285	MC396808	288
MC212331	257	MC230431	257	MC294709	289	MC325243	277	MC390045	288	MC396809	288
MC212341	258	MC232331	257	MC295927	265	MC325332	276	MC390129	283	MC397082	289
MC216034	260	MC232341	258	MC295927	281	MC325333	277	MC390140	283	MC397082	306
MC216035	260	MC240331	257	MC296677	266	MC325342	276	MC390170	284	MC399455	289
MC216044	260	MC240341	258	MC296699	262	MC325343	277	MC390176	284	MC399455	306
MC216045	260	MC250331	257	MC296700	262	MC332231	275	MC390182	284	MC399850	282
MC216131	257	MC250341	258	MC296701	262	MC332241	275	MC390193	284	MC410035	294
MC216141	258	MC263331	257	MC296702	262	MC332331	275	MC390193	302	MC410045	294
MC216231	257	MC263341	258	MC296705	262	MC332341	275	MC390211	291	MC410232	292
MC216233	259	MC280331	257	MC296706	262	MC332431	275	MC390211	306	MC410233	293
MC216241	258	MC280341	258	MC296719	261	MC340034	278	MC390512	287	MC410242	292
MC216243	259	MC290030	269	MC296720	261	MC340035	278	MC390513	287	MC410243	293
MC216331	257	MC290032	271	MC296743	271	MC340044	278	MC390514	286	MC410332	292
MC216333	259	MC290038	270	MC296744	271	MC340045	278	MC390515	286	MC410333	293
MC216341	258	MC290127	267	MC296750	269	MC340231	275	MC390782	287	MC410342	292
MC216343	259	MC290133	267	MC296755	269	MC340232	276	MC390783	287	MC410343	293
MC216431	257	MC290137	267	MC296756	269	MC340233	277	MC390784	287	MC412035	294
MC220034	260	MC290144	267	MC296765	270	MC340241	275	MC390785	287	MC412045	294
MC220035	260	MC290156	270	MC296768	270	MC340242	276	MC391234	284	MC412232	292
MC220044	260	MC290168	268	MC296770	270	MC340243	277	MC391234	302	MC412233	293

ПЕРЕЧЕНЬ ИЗДЕЛИЙ

Страница
XVIII

№ ДЛЯ ЗАКАЗА	СТР.	№ ДЛЯ ЗАКАЗА	СТР.	№ ДЛЯ ЗАКАЗА	СТР.	№ ДЛЯ ЗАКАЗА	СТР.	№ ДЛЯ ЗАКАЗА	СТР.	№ ДЛЯ ЗАКАЗА	СТР.
MC412242	292	MC496221	297	MG952005	348	MGF49005	344	MGS591K5	342	MM216444	121
MC412243	293	MC496222	297	MG952006	348	MGF491K0	344	MGS59200	342	MM216445	121
MC412332	292	MC496447	298	MG952008	348	MGF491K5	344	MGS59250	342	MM216446	121
MC412333	293	MC496451	298	MG952010	348	MGF49200	344	MGS592K0	342	MM216464	126
MC412342	292	MC496596	298	MG952015	348	MGF49600	344	MGS592K5	342	MM216465	126
MC412343	293	MC496608	300	MG952020	348	MGF57000	341	MGS59300	342	MM216472	126
MC416035	294	MC496610	300	MG952025	348	MGF57005	341	MGS593K0	342	MM216480	126
MC416045	294	MC496614	301	MG954005	348	MGF57010	341	MGS59400	342	MM216483	126
MC416232	292	MC496616	301	MG954006	348	MGF57025	341	MGS59500	342	MM216484	126
MC416233	293	MC496618	301	MG954010	348	MGF59000	341	MGS59600	342	MM216485	126
MC416242	292	MC496685	299	MG954015	348	MGF59005	341	MGS59800	342	MM216486	126
MC416243	293	MC496713	295	MG954020	348	MGF59010	341	MGZ00001	344	MM216494	126
MC416332	292	MC496714	295	MG954025	348	MGF59015	341	MGZD0002	344	MM216495	126
MC416333	293	MC496814	304	MG954030	348	MGF59025	341	MGZD4000	344	MM216496	126
MC416342	292	MC496815	304	MG954040	348	MGF59050	341	MGZD7000	344	MM216499	126
MC416343	293	MC496820	304	MG954050	348	MGF67300	342	MGZD9000	344	MM216501	126
MC420233	293	MC496821	304	MG954060	348	MGF67500	342	MM107898	247	MM216515	125
MC420333	293	MC496826	305	MG955040	349	MGF69300	342	MM107898	263	MM216516	125
MC463232	292	MC496827	305	MG955050	349	MGF69500	342	MM107898	279	MM216521	125
MC463233	293	MC496829	303	MG955060	349	MGF77500	342	MM107898	296	MM216522	125
MC463242	292	MC496831	303	MG955080	349	MGF79500	342	MM107899	247	MM216524	125
MC463243	293	MC496836	302	MG957080	349	MGF87050	343	MM107899	263	MM216525	125
MC463332	292	MC496837	302	MG957100	349	MGF89050	343	MM107899	279	MM216529	125
MC463333	293	MC496842	303	MG957150	349	MGS17060	343	MM107899	296	MM216532	125
MC463342	292	MC496846	305	MG957200	349	MGS17100	343	MM213079	124	MM216535	124
MC463343	293	MC496847	305	MG958100	349	MGS17200	343	MM213080	124	MM216536	124
MC480035	294	MC900001	332	MG958150	349	MGS17300	343	MM216374	122	MM216537	124
MC480045	294	MC900002	332	MG958200	349	MGS17400	343	MM216376	123	MM216538	124
MC480232	292	MC900003	332	MG958250	349	MGS17500	343	MM216376	247	MM216539	124
MC480233	293	MC900020	333	MG959200	350	MGS49100	344	MM216376	263	MM216540	124
MC480242	292	MC900030	333	MG959250	350	MGS57050	341	MM216376	279	MM216557	123
MC480243	293	MC900035	333	MG959300	350	MGS57060	341	MM216376	296	MM216558	123
MC480332	292	MC900070	333	MGdiz005	345	MGS57080	341	MM216378	123	MM216559	123
MC480333	293	MC900105	333	MGdiz063	345	MGS57100	341	MM216378	247	MM216560	124
MC480342	292	MC900140	333	MGEIZ125	345	MGS57150	341	MM216378	263	MM216561	124
MC480343	293	MC900210	333	MGF17000	343	MGS571K0	341	MM216378	279	MM216562	124
MC491584	299	MC910175	333	MGF17025	343	MGS571K5	341	MM216378	296	MM216563	123
MC491593	305	MC910305	333	MGF17060	343	MGS57200	341	MM216380	123	MM216564	123
MC491594	305	MC910350	333	MGF27015	343	MGS57250	341	MM216382	123	MM216565	123
MC494473	304	MG900010	344	MGF27030	343	MGS57300	341	MM216384	123	MM216566	124
MC494474	304	MG900011	344	MGF27060	343	MGS57400	341	MM216385	123	MM216567	124
MC494547	300	MG900012	344	MGF27300	343	MGS57500	341	MM216386	123	MM216568	124
MC494552	300	MG900220	346	MGF37000	339	MGS57600	341	MM216387	123	MM216569	123
MC494646	306	MG900221	346	MGF39000	337	MGS57800	341	MM216392	126	MM216570	123
MC496172	296	MG900222	346	MGF3900A	337	MGS59060	342	MM216394	126	MM216571	123
MC496189	297	MG900224	346	MGF3900I	337	MGS59080	342	MM216416	118	MM216572	124
MC496193	297	MG900225	346	MGF3900M	337	MGS59100	342	MM216437	118	MM216573	124
MC496194	297	MG900226	346	MGF3900P	337	MGS59150	342	MM216442	121	MM216574	124
MC496204	297	MG900227	346	MGF3900R	337	MGS591K0	342	MM216443	121	MM216575	123

ПЕРЕЧЕНЬ ИЗДЕЛИЙ

№ ДЛ Я ЗАКАЗА	СТР.	№ ДЛ Я ЗАКАЗА	СТР.	№ ДЛ Я ЗАКАЗА	СТР.	№ ДЛ Я ЗАКАЗА	СТР.	№ ДЛ Я ЗАКАЗА	СТР.	№ ДЛ Я ЗАКАЗА	СТР.
MM216576	123	MM216837	122	MM218058	124	MO116342	315	MO363446	320	MO800S33	324
MM216577	123	MM216841	122	MM218059	123	MO116346	318	MO800B02	321	MO800S55	325
MM216578	124	MM216843	122	MM218061	123	MO208332	316	MO800B03	321	MO800S71	324
MM216579	124	MM216845	122	MM218063	123	MO208336	319	MO800B04	321	MO800S75	324
MM216590	117	MM216847	122	MM218173	117	MO208342	316	MO800B05	321	MO800S76	324
MM216592	117	MM216849	122	MM218300	126	MO208346	319	MO800B06	321	MO800T40	329
MM216594	117	MM216851	122	MM229015	119	MO210332	316	MO800B08	321	MO810F23	323
MM216596	117	MM216855	121	MM229025	119	MO210336	319	MO800B10	321	MO810R10	330
MM216598	117	MM216863	121	MM229028	119	MO210342	316	MO800B12	321	MO810R21	330
MM216600	117	MM216865	121	MM229489	126	MO210346	319	MO800B16	321	MO814R10	330
MM216602	117	MM216867	121	MM229490	126	MO212332	316	MO800B20	321	MO814R21	330
MM216605	117	MM216870	121	MM229491	126	MO212336	319	MO800B25	321	MO820F23	323
MM216607	117	MM216872	121	MM229494	126	MO212342	316	MO800B32	321	MO820R10	330
MM216613	117	MM216874	121	MM229746	125	MO212346	319	MO800B40	321	MO820R21	330
MM216617	117	MM216876	118	MM229747	125	MO216332	316	MO800B50	321	MO824R10	330
MM216619	117	MM216878	118	MM229748	125	MO216336	319	MO800B63	321	MO824R21	330
MM216698	117	MM216879	118	MM229749	125	MO216342	316	MO800C01	326	MO830F23	323
MM216700	117	MM216881	118	MM231079	124	MO216346	319	MO800C11	326	MO830R10	330
MM216702	117	MM216887	118	MM231080	124	MO220232	316	MO800C12	326	MO830R21	330
MM216704	117	MM216894	118	MO108232	315	MO220236	319	MO800C20	326	MO834R10	330
MM216706	117	MM216900	118	MO108236	318	MO220242	316	MO800C22	326	MO834R21	330
MM216710	117	MM216922	120	MO108242	315	MO220246	319	MO800C26	326	MO8900	328
MM216712	118	MM216925	120	MO108246	318	MO220332	316	MO800C27	326	MO890004	329
MM216714	118	MM216927	120	MO108332	315	MO220336	319	MO800F31	322	MO890007	329
MM216716	118	MM216929	120	MO108336	318	MO220342	316	MO800K01	323	MO890008	329
MM216743	118	MM216931	120	MO108342	315	MO220346	319	MO800K07	326	MO8900B0	328
MM216745	118	MM216933	120	MO108346	318	MO225232	316	MO800K10	323	MO8900C0	328
MM216771	119	MM216936	120	MO110232	315	MO225236	319	MO800K13	323	MO8900E0	328
MM216772	119	MM216938	120	MO110236	318	MO225242	316	MO800R15	326	MO8900F0	328
MM216773	119	MM216940	120	MO110242	315	MO225246	319	MO800R16	326	MO8900G0	328
MM216774	119	MM216942	120	MO110246	318	MO225332	316	MO800R30	325	MO8900I0	328
MM216775	119	MM216944	120	MO110332	315	MO225336	319	MO800R50	325	MO8900K0	328
MM216776	119	MM216946	120	MO110336	318	MO225342	316	MO800R55	325	MO8900L0	328
MM216778	119	MM216948	120	MO110342	315	MO225346	319	MO800R56	325	MO8900M0	328
MM216779	119	MM216950	120	MO110346	318	MO232332	316	MO800R57	325	MO8900N0	328
MM216780	119	MM216952	120	MO112232	315	MO232336	319	MO800R60	324	MO8900P0	328
MM216781	119	MM216954	120	MO112236	318	MO232342	316	MO800R61	324	MO8900Q0	328
MM216782	119	MM216957	120	MO112242	315	MO232346	319	MO800R68	324	MO8900R0	328
MM216812	122	MM216959	120	MO112246	318	MO340432	317	MO800R81	325	MO8900S0	328
MM216814	122	MM216963	120	MO112332	315	MO340436	320	MO800R85	325	MO8900T0	328
MM216816	122	MM216965	121	MO112336	318	MO340442	317	MO800R86	325	MO8900U0	328
MM216818	122	MM216967	121	MO112342	315	MO340446	320	MO800S01	324	MO890B00	328
MM216823	122	MM216969	121	MO112346	318	MO350432	317	MO800S03	324	MO890C00	328
MM216825	122	MM216971	121	MO116232	315	MO350436	320	MO800S07	324	MO890D00	328
MM216827	122	MM216973	121	MO116236	318	MO350442	317	MO800S08	324	MO890E00	328
MM216829	122	MM216975	121	MO116242	315	MO350446	320	MO800S09	324	MO890F00	328
MM216831	122	MM216977	121	MO116246	318	MO363432	317	MO800S24	326	MO890G00	328
MM216833	122	MM216981	121	MO116332	315	MO363436	320	MO800S25	326	MO892000	329
MM216835	122	MM218057	123	MO116336	318	MO363442	317	MO800S30	325	MO893000	329

ПЕРЕЧЕНЬ ИЗДЕЛИЙ

Страница
XX

№ ДЛЯ ЗАКАЗА	СТР.	№ ДЛЯ ЗАКАЗА	СТР.	№ ДЛЯ ЗАКАЗА	СТР.	№ ДЛЯ ЗАКАЗА	СТР.	№ ДЛЯ ЗАКАЗА	СТР.	№ ДЛЯ ЗАКАЗА	СТР.
MO894000	329	MO90AE07	328	MO90AT27	330	MO90BC02	331	MT78603	230	PT580024	225
MO895000	329	MO90AE11	328	MO90AT28	331	MO90BC03	331	MT78612	230	PT580110	225
MO896000	329	MO90AE12	328	MO90AT31	327	MO90BC04	331	MT78613	230	PT580220	225
MO900AK06	323	MO90AE13	328	MO90AT33	331	MO90BC05	331	MT78740	230	PT580524	225
MO900BA31	324	MO90AE14	328	MO90AT44	327	MO90BC21	331	MTMF0W00	230	PT580730	225
MO90AA11	323	MO90AF01	329	MO90AT45	323	MO90CC10	331	MTML0024	230	PT78600	227
MO90AA12	323	MO90AF03	329	MO90AT46	323	MT221012	229	MTML0730	230	PT78601	227
MO90AA13	323	MO90AF04	329	MO90AT53	322	MT221024	229	MTMT00A0	230	PT78602	227
MO90AA21	323	MO90AG01	329	MO90AT56	322	MT221048	229	MTMU0524	230	PT78603	227
MO90AA22	323	MO90AG02	329	MO90AT81	322	MT221110	229	MTMU0730	230	PT78604	227
MO90AA23	323	MO90AG03	329	MO90BA13	327	MT221220	229	MTMZ0W00	230	PT78722	226
MO90AA31	323	MO90AH01	326	MO90BA14	327	MT226006	229	P		PT78742	226
MO90AA32	323	MO90AH02	326	MO90BA21	324	MT226012	229	PT17021	226	PT7874P	227
MO90AA33	323	MO90AH03	326	MO90BA22	324	MT226024	229	PT17021	227	R	
MO90AA51	321	MO90AH04	326	MO90BA24	324	MT226048	229	PT17040	226	RH229206	188
MO90AA52	321	MO90AH07	326	MO90BA33	324	MT226115	229	PT17040	227	RH229207	188
MO90AA53	321	MO90AH08	326	MO90BA34	324	MT226230	229	PT170P1	227	RH229208	188
MO90AA54	321	MO90AH11	326	MO90BA35	324	MT228230	229	PT270024	225	RH229210	188
MO90AA55	321	MO90AH12	326	MO90BA36	324	MT236230	229	PT270110	225	RH229213	188
MO90AA56	321	MO90AJ02	326	MO90BA38	324	MT28800	230	PT270524	225	RH229216	188
MO90AA57	321	MO90AJ03	326	MO90BA41	324	MT321006	229	PT270730	225	RH229218	188
MO90AA58	321	MO90AJ06	326	MO90BA50	324	MT321012	229	PT28800	226	RH229220	188
MO90AA61	321	MO90AK03	323	MO90BA51	324	MT321024	229	PT28800	227	RH229223	188
MO90AA62	321	MO90AK21	323	MO90BA53	324	MT321048	229	PT28802	227	RH229226	188
MO90AA63	321	MO90AK30	323	MO90BA57	324	MT321060	229	PT370024	225	RH229227	188
MO90AA64	321	MO90AK31	323	MO90BA58	324	MT3210C4	229	PT370125	225	RH229228	188
MO90AA65	321	MO90AK32	322	MO90BA71	324	MT321110	229	PT370524	225	RH229230	188
MO90AA66	321	MO90AP01	329	MO90BA72	326	MT321220	229	PT370730	225	RH229236	188
MO90AA67	321	MO90AP02	329	MO90BA73	324	MT323024	229	PT570006	225	RH229237	188
MO90AB01	327	MO90AP04	330	MO90BA75	324	MT323048	229	PT570012	225	RH229238	188
MO90AB03	327	MO90AP06	330	MO90BA76	324	MT323060	229	PT570024	225	RH229240	188
MO90AB04	327	MO90AP07	330	MO90BA77	324	MT3230C4	229	PT570048	225	RH229246	188
MO90AB07	327	MO90AP08	330	MO90BA81	325	MT323110	229	PT570060	225	RH229247	188
MO90AB08	327	MO90AP11	330	MO90BA83	325	MT323220	229	PT570110	225	RH229248	188
MO90AB12	327	MO90AP12	330	MO90BA85	325	MT326006	229	PT570125	225	RH723842	189
MO90AD01	328	MO90AS32	330	MO90BA86	325	MT326012	229	PT570220	225	RH723912	189
MO90AD02	328	MO90AS36	330	MO90BA87	325	MT326024	229	PT570506	225	RH723952	189
MO90AD03	328	MO90AS38	330	MO90BB12	325	MT326048	229	PT570512	225	RH724082	189
MO90AD04	328	MO90AS42	330	MO90BB13	325	MT326060	229	PT570524	225	RH724122	189
MO90AD05	328	MO90AS44	330	MO90BB15	325	MT326110	229	PT570548	225	RH724162	189
MO90AD05	329	MO90AS46	330	MO90BB21	325	MT326115	229	PT570560	225	RH724173	189
MO90AD06	328	MO90AT03	331	MO90BB22	325	MT326230	229	PT570615	225	RH724243	189
MO90AD06	329	MO90AT12	331	MO90BB23	325	MT328024	229	PT570730	225	RH725142	189
MO90AE01	328	MO90AT15	331	MO90BB24	325	MT328115	229	PT570L24	225	RH725152	189
MO90AE02	328	MO90AT16	331	MO90BB45	325	MT328230	229	PT570N20	225	RH725162	189
MO90AE03	328	MO90AT20	330	MO90BB46	325	MT331024	229	PT570R24	225	RH725172	189
MO90AE04	328	MO90AT21	330	MO90BB47	325	MT336230	229	PT570T30	225	RH725182	189
MO90AE05	328	MO90AT23	330	MO90BB50	330	MT338230	229	PT571730	225	RH725192	189
MO90AE06	328	MO90AT26	330	MO90BB68	331	MT78602	230	PT580012	225	RH725202	189

ПЕРЕЧЕНЬ ИЗДЕЛИЙ

№ ДЛ Я ЗАКАЗА	СТР.	№ ДЛ Я ЗАКАЗА	СТР.	№ ДЛ Я ЗАКАЗА	СТР.	№ ДЛ Я ЗАКАЗА	СТР.	№ ДЛ Я ЗАКАЗА	СТР.	№ ДЛ Я ЗАКАЗА	СТР.
RH725212	189	RM805730	232	SI017540	155	ST4P2LC4	236	WSM6050150	11	YMLRD024-A	235
RH725222	189	RM809730	232	SI017560	154	ST4P3LB2	236	WSM6050210	11	YMLRW230	226
RH725232	189	RM835012	232	SI017570	154	ST4P3LC4	236	WSM6050260	11	YMLRW230	235
RH726826	189	RM835024	232	SI017590	155	ST4P3SM5	236	WSM6050300	11	YMR78700	230
RH726856	189	RM8357305E	232	SI017600	155	ST4P3TP0	236	WSM6060210	11	YMR78700	84
RH726866	189	RM838024	232	SI058000	152	U		WSM6060300	11	YMR78701	230
RH726876	189	RM838730	232	SI310050	143	UR5I1011	92	WSM6080302	11	YMRCW024	226
RH726886	189	RM839024	232	SI310060	142	UR5L1021	91	WSM7050210	11	YMRCW024	235
RH726896	189	RM839730	232	SI310060	143	UR5P3011	93	WSM8012302	11	YMRCW230	226
RH726906	189	RMD05024	232	SI320070	158	UR5R1021	89	WSM8060210	11	YMRCW230	235
RH727152	189	RT170P1	235	SI321560	160	UR5U1011	87	WSM8060260	11	YMWAW024	226
RH727172	189	RT314005	234	SI321680	160	UR5U3011	88	WSM8060300	11	YMWAW230	226
RH727192	189	RT314006	234	SI322140	160	URL90010	90	WSM8080210	11	YPT16016	226
RH727212	189	RT314012	234	SI322150	160	URL90011	90	WSM8080300	11	YPT16040	226
RH734445	189	RT314024	234	SI322160	160	URL90020	90	WSMF1060AC	12	YPT78110	226
RH734455	189	RT314048	234	SI322620	160	URL90030	90	WSMF1080AC	12	YPT78702	226
RH734465	189	RT314110	234	SI324120	158	URU20301	86	WSMF1260AC	12	YPT78703	226
RM232012-D	232	RT314524	234	SI324300	158	W		WSMF1280AC	12	YPT78704	226
RM232024-D	232	RT314730	234	SI324310	158	WSM1006260	11	WSMF3025AC	12	YRT16016	235
RM232730-D	232	RT424005	234	SI324360	158	WSM1006300	11	WSMF3030AC	12	YRT16040	235
RM235730-C	232	RT424006	234	SI324410	158	WSM1008260	11	WSMF4030AC	12	YRT78626	235
RM2380125E	232	RT424012	234	SI324420	158	WSM1008300	11	WSMF4040AC	12	YY492637	69
RM239730-C	232	RT424024	234	SI324430	158	WSM1008400	11	WSMF5040AC	12	YY492639	69
RM28802	233	RT424048	234	SI324440	158	WSM1010302	11	WSMF6040AC	12	YY494004-A	360
RM332012-D	232	RT424060	234	SI324540	158	WSM1206300	11	WSMF6050AC	12	YY494012	360
RM332024-D	232	RT424110	234	SI324550	158	WSM1208300	11	WSMF6060AC	12	Z	
RM332110-D	232	RT424524	234	SI324560	158	WSM1208400	11	WSMF7050AC	12	ZR4B0025	84
RM332524-D	232	RT424615	234	SI324570	158	WSM1210302	11	WSMF8060AC	12	ZR4MF025	84
RM3327305E	232	RT424730	234	SI324590	158	WSM1212302	11	WSMIE03025	12	ZR5B0011	80
RM332880-D	232	RT7872P	235	SI324770	158	WSM1212402	11	WSMIE04030	12	ZR5B0025	83
RM338730-C	232	RT7872S	235	SI324780	158	WSM1410302	11	WSMIE05040	12	ZR5E0011	80
RM632024-A	232	S		SI326100	158	WSM2520150	11	WSMIE06040	12	ZR5ER011	79
RM732012-C	232	SI010040	161	SI329030	158	WSM3025150	11	WSMIE06060	12	ZR5MF011	78
RM732024-C	232	SI010680	154	SI329630	158	WSM3025210	11	WSMIE07050	12	ZR5MF025	78
RM732060	232	SI011100	154	SNR03012	236	WSM3030150	11	WSMIE08060	12	ZR5R0011	79
RM732524-C	232	SI011990	155	SNR03024	236	WSM3030210	11	WSMWB004	11	ZR5SD025	81
RM732730	232	SI012030	154	SNR07024	236	WSM3525150	11	Y			
RM732880-C	232	SI012300	161	SNR13024	236	WSM4030150	11	YMGFDG230	226		
RM735024-C	232	SI012400	155	ST36040	237	WSM4030210	11	YMGFDG230	235		
RM7357305E	232	SI012430	155	ST37001	237	WSM4040210	11	YMLGA024	226		
RM738024-C	232	SI012840	154	ST37002	237	WSM4060210	11	YMLGA024	235		
RM738730-C	232	SI012850	154	ST37003	237	WSM5040150	11	YMLGD024	226		
RM739024-C	232	SI012870	154	ST37040	237	WSM5040210	11	YMLGW230	226		
RM7397305E	232	SI012890	154	ST3FLC4	237	WSM5040260	11	YMLGW230	235		
RM78700	233	SI012900	154	ST3P2LC4	236	WSM5050210	11	YMLRA024	226		
RM78701	233	SI012920	154	ST3P3LB2	236	WSM5050300	11	YMLRA024	235		
RM78702-A	233	SI013180	155	ST3P3LC4	236	WSM6040150	11	YMLRD024	226		
RM78704	233	SI013190	155	ST3P3SM5	236	WSM6040210	11	YMLRD024	235		
RM78705	233	SI017530	155	ST3P3TP0	236	WSM6040260	11	YMLRD024-A	226		

TOP-TECHNIC



МОДУЛЬНЫЕ РАСПРЕДЕЛИТЕЛЬНЫЕ
ЩИТКИ

TOP-TECHNIC



КОРПУСА РАСПРЕДЕЛИТЕЛЬНЫХ ЩИТКОВ
НАСТЕННОГО МОНТАЖА

TOP-TECHNIC



КОРПУСА НАПОЛЬНЫХ
РАСПРЕДЕЛИТЕЛЬНЫХ ШКАФОВ

TOP-TECHNIC



ПРОШЕДШИЕ ТИПОВЫЕ ИСПЫТАНИЯ
КОРПУСА РАСПРЕДЕЛИТЕЛЬНЫХ ШКАФОВ
"MODUL 4000TT"

TOP-TECHNIC



ПРИНАДЛЕЖНОСТИ ДЛЯ КОРПУСОВ

TOP-TECHNIC



КОРПУСА ОТВЕТВИТЕЛЬНЫХ КОРОБОК



РАСПРЕДЕЛИТЕЛЬНЫЕ ЩИТКИ
УК-СТАНДАРТА

КОРПУСА ЩИТКОВ

■ СОДЕРЖАНИЕ

МОДУЛЬНЫЕ РАСПРЕДЕЛИТЕЛЬНЫЕ ЩИТКИ	стр. 2
КОРПУСА РАСПРЕДЕЛИТЕЛЬНЫХ ЩИТКОВ НАСТЕННОГО МОНТАЖА	стр. 9
КОРПУСА НАПОЛЬНЫХ РАСПРЕДЕЛИТЕЛЬНЫХ ШКАФОВ	стр. 15
“TYPE TEST” КОРПУСА РАСПРЕДЕЛИТЕЛЬНЫХ ШКАФОВ “MODUL 4000TT”	стр. 21
ПРИНАДЛЕЖНОСТИ ДЛЯ КОРПУСОВ	стр. 24
ПРИНАДЛЕЖНОСТИ ДЛЯ КОРПУСОВ	стр. 26
РАСПРЕДЕЛИТЕЛЬНЫЕ ЩИТКИ УК-СТАНДАРТА	стр. 27

МОДУЛЬНЫЕ РАСПРЕДЕЛИТЕЛЬНЫЕ ЩИТКИ

КОРПУСА МОДУЛЬНЫХ РАСПРЕДЕЛИТЕЛЬНЫХ ЩИТКОВ НАСТЕННОГО МОНТАЖА, СО СТАЛЬНЫМИ ДВЕРЦАМИ



BK003022

ИНФОРМАЦИЯ "SCHRACK"

- Степень защиты IP30 с задней панелью
- Включает клеммы заземления и нейтрали
- Рама: пластмасса
- Дверца: листовая сталь, заказывается отдельно

СЕРТИФИКАТЫ

DIN VDE 0603, класс защиты II

ОПИСАНИЕ	РАЗМ. (ШxВxГ), мм	№ ДЛЯ ЗАКАЗА
1 ряд, 12 ячеек	300x245x106	BK003021
2 ряда, 24 ячейки	300x370x106	BK003022
3 ряда, 36 ячеек	300x495x106	BK003023
4 ряда, 48 ячеек	300x620x106	BK003024
Дверца из стального листа для BK003021	298x189x9	BK003001
Дверца из стального листа для BK003022	298x314x9	BK003002
Дверца из стального листа для BK003023	298x439x9	BK003003
Дверца из стального листа для BK003024	298x564x9	BK003004

КОРПУСА МОДУЛЬНЫХ РАСПРЕДЕЛИТЕЛЬНЫХ ЩИТКОВ НАСТЕННОГО МОНТАЖА, С ПЛАСТМАССОВОЙ ДВЕРЦЕЙ



BK080152

ИНФОРМАЦИЯ "SCHRACK"

- Степень защиты IP 40
- Включает клеммы заземления и нейтрали
- Рама и дверца пластмассовые
- Цвет: белый

СЕРТИФИКАТЫ

EN 60670-1, IEC 60670-24

ОПИСАНИЕ	РАЗМ. (ШxВxГ), мм	№ ДЛЯ ЗАКАЗА
1 ряд, 4 ячейки	215x263x112	BK0801501
1 ряд, 12 ячеек	287x236x112	BK080151
2 ряда, 24 ячейки	287x361x112	BK080152
3 ряда, 36 ячеек	287x482x112	BK080153

КОРПУСА МОДУЛЬНЫХ РАСПРЕДЕЛИТЕЛЬНЫХ ЩИТКОВ НАСТЕННОГО МОНТАЖА, С ПРОЗРАЧНОЙ ДВЕРЦЕЙ



BK080102

ИНФОРМАЦИЯ "SCHRACK"

- Степень защиты IP 40
- Включает клеммы заземления и нейтрали
- Рама и дверца пластмассовые
- Цвет: белый

СЕРТИФИКАТЫ

EN 60670-1, IEC 60670-24

ОПИСАНИЕ	РАЗМ. (ШxВxГ), мм	№ ДЛЯ ЗАКАЗА
1 ряд, 4 ячейки	215x263x112	BK080100
1 ряд, 12 ячеек	287x236x112	BK080101
2 ряда, 24 ячейки	287x361x112	BK080102
3 ряда, 36 ячеек	287x482x112	BK080103

МОДУЛЬНЫЕ РАСПРЕДЕЛИТЕЛЬНЫЕ ЩИТКИ

КОРПУСА МОДУЛЬНЫХ РАСПРЕДЕЛИТЕЛЬНЫХ ЩИТКОВ СКРЫТОГО МОНТАЖА, С ПЛАСТМАССОВОЙ ДВЕРЦЕЙ



ВК080052

ИНФОРМАЦИЯ "SCHRACK"

- Степень защиты IP 40
- Включает клеммы заземления и нейтрали
- Рама и дверца пластмассовые
- Цвет: белый

СЕРТИФИКАТЫ

EN 60670-1, IEC 60670-24

ОПИСАНИЕ	РАЗМ. (ШxВxГ), мм	№ ДЛЯ ЗАКАЗА
1 ряд, 4 модуля	211x232x70	ВК080050
1 ряд, 12 модулей	283x232x70	ВК080051
2 ряда, 24 модуля	283x375x70	ВК080052
3 ряда, 36 модулей	283x482x70	ВК080053

КОРПУСА МОДУЛЬНЫХ РАСПРЕДЕЛИТЕЛЬНЫХ ЩИТКОВ СКРЫТОГО МОНТАЖА, С ПРОЗРАЧНОЙ ДВЕРЦЕЙ



ВК080001

ИНФОРМАЦИЯ "SCHRACK"

- Степень защиты IP 40
- Включает клеммы заземления и нейтрали
- Рама и дверца пластмассовые
- Цвет: белый

СЕРТИФИКАТЫ

EN 60670-1, IEC 60670-24

ОПИСАНИЕ	РАЗМ. (ШxВxГ), мм	№ ДЛЯ ЗАКАЗА
1 ряд, 4 модуля	211x232x70	ВК080000
1 ряд, 12 модулей	283x232x70	ВК080001
2 ряда, 24 модуля	283x375x70	ВК080002
3 ряда, 36 модулей	283x482x70	ВК080003

ПРИНАДЛЕЖНОСТИ ДЛЯ КОРПУСОВ МОДУЛЬНЫХ РАСПРЕДЕЛИТЕЛЬНЫХ ЩИТКОВ

ОПИСАНИЕ	№ ДЛЯ ЗАКАЗА
Клеммы заземления/нейтрали 2x15 (доп.)	ВК080098

МОДУЛЬНЫЕ РАСПРЕДЕЛИТЕЛЬНЫЕ ЩИТКИ

КОРПУСА МОДУЛЬНЫХ РАСПРЕДЕЛИТЕЛЬНЫХ ЩИТКОВ ИСПОЛНЕНИЯ DIN СКРЫТОГО МОНТАЖА И ДЛЯ МОНТАЖА В ПУСТОТЕЛЫЕ СТЕНЫ, СО СТАЛЬНОЙ ДВЕРЦЕЙ



FLUSH-MOUNTED ENCLOSURES

ИНФОРМАЦИЯ "SCHRACK"

- Степень защиты IP30 плюс полистироловая панель, прошедшая испытание на термостойкость и имеющая низкое содержание галогенов
- Включает клеммы заземления и нейтрали
- Рама и дверца из стального листа с покрытием; цвет: белый
- Также имеются варианты с прозрачными дверцами – те же номера для заказа, но с буквами DT в конце
- Узел запирания дверцы и поворотный замок прилагаются

СЕРТИФИКАТЫ

EN 60439-3, класс защиты III

ОБЛАСТЬ ПРИМЕНЕНИЯ

Прочная конструкция надёжно сохраняет геометрию при заделке проёмов полимерной пеной или стеновыми материалами. В качестве дополнительной защиты боковые фланцы убираются при поставке в центральную часть корпуса. Имеющий плоскую конструкцию и нейтральный цвет корпус модульного щитка хорошо подходит к оштукатуренной поверхности стены. Дополнительным достоинством является то, что корпус скрытого монтажа (включая крышку) упаковывается отдельно от частей, которые будут находиться на виду. Этим обеспечивается защита этих частей до момента установки.

В ПОСТАВКУ ВКЛЮЧЕНЫ

Корпус, основание для аппаратов, крышка для защиты аппаратов от грязи, клеммы нейтрали и защитного заземления, инструкция по сборке, крепёжный материал для монтажа в пустотелую стену, монтажные уголки и самоклеющиеся этикетки с графическими символами (пиктограммами)

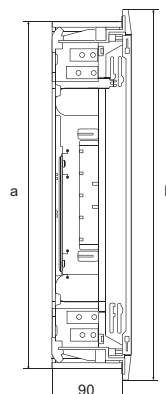
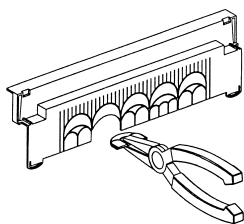
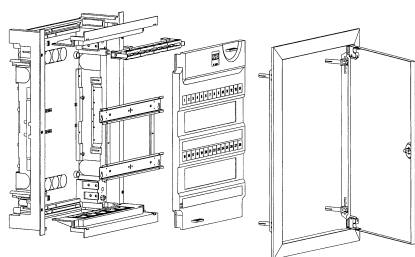

МОДЕЛЬ	единиц аппаратуры	a	b
WUH -1	12+2	309	339
WUH -2	24+4	434	464
WUH -3	36+6	559	589
WUH -4	48+8	684	714

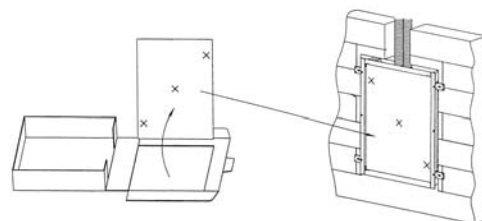
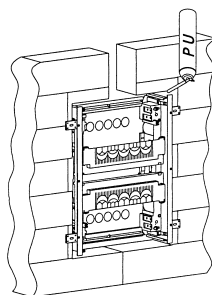
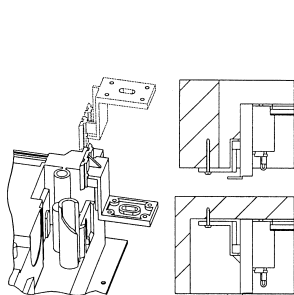

ОПИСАНИЕ	РАЗМ. (ШxВxГ), мм	№ ДЛЯ ЗАКАЗА
1 ряд, 12/14 модулей, стенная коробка	CO*=325x315x91	BK070001-A
2 ряда, 24/28 модулей, стенная коробка	CO*=325x440x91	BK070002-A
3 ряда, 36/42 модуля, стенная коробка	CO*=325x565x91	BK070003-A
4 ряда, 48/56 модулей, стенная коробка	CO*=325x690x91	BK070004-A
1 ряд, 12/14 модулей, комплектный	359x339	BK070001
2 ряда, 24/28 модулей, комплектный	359x464	BK070002
3 ряда, 36/42 модуля, комплектный	359x589	BK070003
4 ряда, 48/56 модулей, комплектный	359x714	BK070004
1 ряд, 12/14 модулей, дверцы и вставка	-	BK070101
2 ряда, 24/28 модулей, дверцы и вставка	-	BK070102
3 ряда, 36/42 модуля, дверцы и вставка	-	BK070103
4 ряда, 48/56 модулей, дверцы и вставка	-	BK070104

CO*= вырез в пустотелой стене

■ ПРИНАДЛЕЖНОСТИ ДЛЯ КОРПУСОВ МОДУЛЬНЫХ РАСПРЕДЕЛИТЕЛЬНЫХ ЩИТКОВ ИСПОЛНЕНИЯ DIN СКРЫТОГО МОНТАЖА И ДЛЯ МОНТАЖА В ПУСТОТЕЛЫЕ СТЕНЫ

■ ИНФОРМАЦИЯ "SCHRACK"

- Больше не требуется делать вырез в пустотелой стене точно по размерам
- Корпус FM содержит планку для крепления кабелей
- Опробованная технология зажимов для удобного выполнения крепления
- Достаточное место для проводки
- Система быстросъёмных монтажных планок
- Упоры на планках DIN для определения позиций устройств
- Быстрозакрывающиеся замки крышек устройств
- Держатель клемм с защитой от прикосновения пальцами
- Два уровня монтажа; блоки клемм могут устанавливаться сбоку. Имеется достаточно много места для дополнительных клемм заземления и нейтрали

■ ВАРИАНТЫ МОНТАЖА

- Крепёжный уголок для пустотелых стен (толщина стены до 30 мм)
- Монтажный уголок "ласточкин хвост" для крепления передней и задней панелей

ОПИСАНИЕ	ДЛИНА, мм	№ ДЛЯ ЗАКАЗА
Комплект замка	-	ВК077004
Накладка для щелей шириной 45 мм, белая, 6 модулей	100	ВК077002
Поворотный замок, в комплекте, белый	-	ВК077005

■ ПОЛОСЫ-ЗАГЛУШКИ ДЛЯ КОРПУСОВ МОДУЛЬНЫХ РАСПРЕДЕЛИТЕЛЬНЫХ ЩИТКОВ ИСПОЛНЕНИЯ DIN СКРЫТОГО МОНТАЖА И ДЛЯ МОНТАЖА В ПУСТОТЕЛЫЕ СТЕНЫ

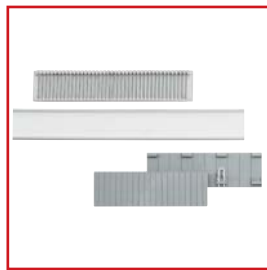

IL900112-F

■ ИНФОРМАЦИЯ "SCHRACK"

- Пластмассовые полосы для закрытия неиспользуемых участков проёмов под устройства

ОПИСАНИЕ	РАЗМ. (ШxВxГ), мм	№ ДЛЯ ЗАКАЗА
Пломбируемая накладка, без возможности снятия с передней стороны	175x50x8	IL900112-F
Полоса-заглушка, рифлёная (12 модулей), белая	220x50x8	VK004100
Полоса-заглушка, гладкая, серая	1000x50x8	IL900251-G
Полоса-заглушка, гладкая, белая	1000x50x8	IL900251-W

КОРПУСА ДЛЯ МОНТАЖА НА ПЛАНКУ DIN С ДВЕРЦАМИ



IM008151

ИНФОРМАЦИЯ "SCHRACK"

- Корпус с прозрачной дверцей
- Двойная изоляция всех частей
- Степень защиты: IP55, пломбируемый
- Цвет: RAL 7035
- Включает клеммы заземления и нейтрали

Серии CT 12NS, 24NS, 36NS с сертификатом EN/IEC соответствуют EN 60439-3

ЧИСЛО МЕСТ ПОД МОДУЛИ	РАЗМ. (ШxВxГ), мм	№ ДЛЯ ЗАКАЗА
3 модуля – 1 ряд с откидной крышкой	83x175x111	IM009019
5 модулей – 1 ряд с откидной крышкой	125x175x111	IM009020
8 модулей – 1 ряд с откидной крышкой	215x175x111	IM009021
13 модулей – 1 ряд с откидной крышкой	286x200x119	IM009022
12 модулей – 1 ряд с дверцей	285x250x136	IM008150
24 модуля – 2 ряда с дверцей	285x375x136	IM008151
36 модулей – 3 ряда с дверцей	285x500x136	IM008152

КОРПУСА ДЛЯ МОНТАЖА НА ПЛАНКУ DIN БЕЗ ДВЕРЦ



IM009016

ИНФОРМАЦИЯ "SCHRACK"

- Корпус без дверцы
- Двойная изоляция всех частей
- Степень защиты: IP40, пломбируемый
- Цвет: RAL 7035
- Включает клеммы заземления и нейтрали

ЧИСЛО МЕСТ ПОД МОДУЛИ	РАЗМ. (ШxВxГ), мм	№ ДЛЯ ЗАКАЗА
2 модуля – 1 ряд	51x131x60	IM009010
4 модуля – 1 ряд	88x131x60	IM009011
12 + 1 модулей – 1 ряд (непломбируемый)	283x165x90	IM009016

МОДУЛЬНЫЕ РАСПРЕДЕЛИТЕЛЬНЫЕ ЩИТКИ

КОРПУСА НАСТЕННОГО МОНТАЖА "MODUL 160 COMPACT"



ILC2A324

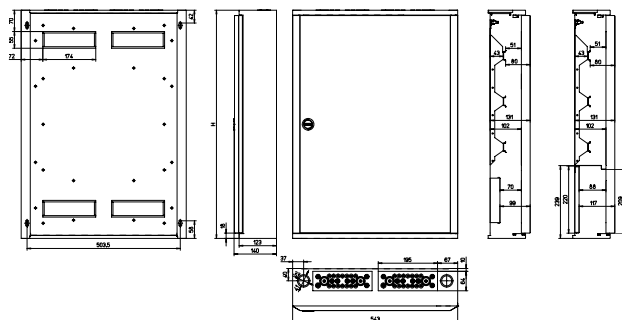

ИНФОРМАЦИЯ "SCHRACK"

- Открытый корпус настенного монтажа, цвет RAL 1016
- $I_n = 160$ А
- С передними пластинами (расст. 150 мм) и рамой для планок
- Планка заземления
- Заземлённые передние пластины

ЧИСЛО РЯДОВ	ЧИСЛО КЛЕММ НЕЙТРАЛИ	ЧИСЛО КЛЕММ ЗАЗЕМЛЕНИЯ	РАЗМ. (ШхВхГ), мм	№ ДЛЯ ЗАКАЗА
РАМА НАСТЕННОГО МОНТАЖА БЕЗ ДВЕРЦЫ, 24 МОДУЛЯ				
2	11	29	545x450x124+16	ILC2A224
3	11	29	545x605x124+16	ILC2A324
4	11	45	545x755x124+16	ILC2A424
5	11	60	545x905x124+16	ILC2A524
6	11	60	545x1055x124+16	ILC2A624
РАМА НАСТЕННОГО МОНТАЖА БЕЗ ДВЕРЦЫ, 33 МОДУЛЯ				
4	11	60	705x755x124+16	ILC3A433
5	11	76	705x905x124+16	ILC3A533
6	11	76	705x1055x124+16	ILC3A633
МЕТАЛЛИЧЕСКАЯ ДВЕРЦА, 24 МОДУЛЯ, ПОВОРОТНЫЙ ЗАПОР "WS"				
2	11	29	545x450x124+16	ILC2T224
3	11	29	545x605x124+16	ILC2T324
4	11	45	545x755x124+16	ILC2T424
5	11	60	545x905x124+16	ILC2T524
6	11	60	545x1055x124+16	ILC2T624
МЕТАЛЛИЧЕСКАЯ ДВЕРЦА, 33 МОДУЛЯ, ПОВОРОТНЫЙ ЗАПОР "WS"				
4	11	60	545x755x124+16	ILC3T433
5	11	76	545x905x124+16	ILC3T533
6	11	76	545x1055x124+16	ILC3T633
МЕТАЛЛИЧЕСКАЯ ВЫСОКАЯ ДВЕРЦА, 24 МОДУЛЯ, ЦИЛИНДРИЧЕСКИЙ ЗАМОК "RONIS"				
2	11	29	545x450x124+16	ILC2H224
3	11	29	545x605x124+16	ILC2H324
4	11	45	545x755x124+16	ILC2H424
5	11	60	545x905x124+16	ILC2H524
6	11	60	545x1055x124+16	ILC2H624
МЕТАЛЛИЧЕСКАЯ ВЫСОКАЯ ДВЕРЦА, 33 МОДУЛЯ, ЦИЛИНДРИЧЕСКИЙ ЗАМОК "RONIS"				
4	11	60	545x755x124+16	ILC3H433
5	11	76	545x905x124+16	ILC3H533
6	11	76	545x1055x124+16	ILC3H633
ПРОЗРАЧНАЯ ДВЕРЦА, 24 МОДУЛЯ				
2	11	29	545x450x124+16	ILC2F224
3	11	29	545x605x124+16	ILC2F324
4	11	45	545x755x124+16	ILC2F424
5	11	60	545x905x124+16	ILC2F524
6	11	60	545x1055x124+16	ILC2F624
ПРОЗРАЧНАЯ ДВЕРЦА, 33 МОДУЛЯ				
4	11	60	545x755x124+16	ILC3F433
5	11	76	545x905x124+16	ILC3F533
6	11	76	545x1055x124+16	ILC3F633

КОРПУСА СКРЫТОГО МОНТАЖА "MODUL 160 СОМРАСТ"



ILC2U324

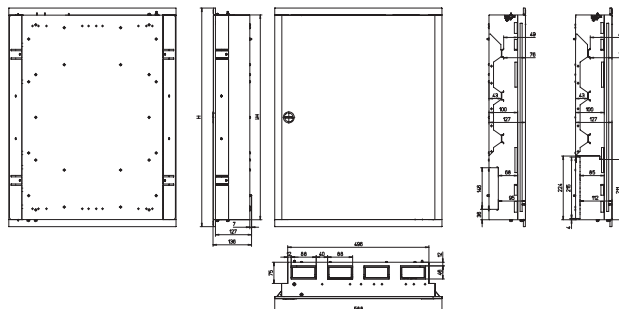

ИНФОРМАЦИЯ "SCHRACK"

- Корпус скрытого монтажа, цвет RAL 1016
- $I_n = 160$ А
- С передними пластинами (расст. 150 мм) и рамой для планок
- Планка заземления
- Заземлённые передние пластины

ЧИСЛО РЯДОВ	ЧИСЛО КЛЕММ НЕЙТРАЛИ	ЧИСЛО КЛЕММ ЗАЗЕМЛЕНИЯ	РАЗМ. (ШхВхГ), мм	№ ДЛЯ ЗАКАЗА
РАМА СКРЫТОГО МОНТАЖА С МЕТАЛЛИЧЕСКОЙ ДВЕРЦЕЙ, 24 МОДУЛЯ				
2	11	29	500/590x430/470x135	ILC2U224
3	11	29	500/590x580/620x135	ILC2U324
4	11	45	500/590x730/770x135	ILC2U424
5	11	60	500/590x880/920x135	ILC2U524
6	11	60	500/590x1030/1070x135	ILC2U624
РАМА СКРЫТОГО МОНТАЖА С МЕТАЛЛИЧЕСКОЙ ДВЕРЦЕЙ, 33 МОДУЛЯ				
4	11	45	660/750x730/770x135	ILC2U433
5	11	60	660/750x880/920x135	ILC2U533
6	11	60	660/750x1030/1070x135	ILC2U633
ПРОЗРАЧНАЯ ДВЕРЦА, 24 МОДУЛЯ				
2	11	29	500/590x430/470x135	ILC2U224F
3	11	29	500/590x580/620x135	ILC2U324F
4	11	45	500/590x730/770x135	ILC2U424F
5	11	60	500/590x880/920x135	ILC2U524F
6	11	60	500/590x1030/1070x135	ILC2U624F
ПРОЗРАЧНАЯ ДВЕРЦА, 33 МОДУЛЯ				
4	11	45	660/750x730/770x135	ILC2U433F
5	11	60	660/750x880/920x135	ILC2U533F
6	11	60	660/750x1030/1070x135	ILC2U633F

ПРИНАДЛЕЖНОСТИ ДЛЯ "MODUL 160 СОМРАСТ"

ОПИСАНИЕ	ЧИСЛО КЛЕММ ЗАЗЕМЛЕНИЯ	РАЗМ. (ШхВхГ), мм	№ ДЛЯ ЗАКАЗА
КЛЕММА 16 мм²			
ПРИМЕНЯЕТСЯ ДЛЯ ILCXX224, ILCXX324	29		ILCNK029
ПРИМЕНЯЕТСЯ ДЛЯ ILCXX424	45		ILCNK045
ПРИМЕНЯЕТСЯ ДЛЯ ILCXX524, ILCXX624, ILCXX433	60		ILCNK060
ПРИМЕНЯЕТСЯ ДЛЯ ILCXX533, ILCXX633	76		ILCNK076
ЦИЛИНДРОВЫЙ ЗАМОК			
Комплект замка с мини-цилиндром 2233X "WS"	-		ILCZYL2233
МОНТАЖНЫЕ ПЛАСТИНЫ "MODUL 160 СОМРАСТ" С ГОТОВЫМИ ОТВЕРСТИЯМИ И РАЗДЕЛИТЕЛЬНЫМИ ПЛАСТИНАМИ			
Ширина 2, настенного монтажа	-	220x430x15	ILCAMP2
Ширина 3, настенного монтажа	-	-	ILCAMP3
Ширина 2, скрытого монтажа	-	220x430x15	ILCUMPT2
Ширина 3, скрытого монтажа	-	-	ILCUMPT3
МОНТАЖНЫЕ ПЛАСТИНЫ С МОНТАЖНЫМИ ПЛАСТИНАМИ "MODUL 160 СОМРАСТ" С ПЕРЕДНИМИ ПЛАСТИНАМИ			
Ширина 2, настенного монтажа, MC1	-	-	ILCAMCF2
Ширина 3, настенного монтажа, MC1	-	-	ILCAMCF3
Ширина 2, скрытого монтажа, MC1	-	-	ILCUMCF2
Ширина 3, скрытого монтажа, MC1	-	-	ILCUMCF3

НАСТЕННЫЕ КОРПУСА ЩИТКОВ

КОРПУСА WSM ИЗ СТАЛЬНОГО ЛИСТА С МОНТАЖНЫМИ ПЛАСТИНАМИ ДЛЯ УСТАНОВКИ НА СТЕНЕ



WSM

Код модели

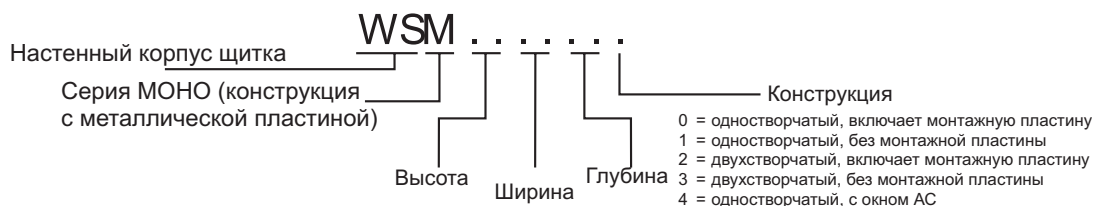

<p>200</p> <p>□ ± 200 □ ± 155</p> <p>WSM2020150</p>	<p>200</p> <p>□ ± 250 □ ± 155</p> <p>WSM2520150</p>	<p>250</p> <p>□ ± 250 □ ± 155</p> <p>WSM2525150</p>	<p>250</p> <p>□ ± 300 □ ± 155 □ ± 210</p> <p>WSM3025150 WSM3025210</p>	<p>300</p> <p>□ ± 300 □ ± 155 □ ± 210</p> <p>WSM3030150 WSM3030210</p>		
<p>250</p> <p>□ ± 350 □ ± 155</p> <p>WSM3525150</p>	<p>300</p> <p>□ ± 400 □ ± 155 □ ± 210</p> <p>WSM4030150 WSM4030210</p>	<p>400</p> <p>□ ± 400 □ ± 210</p> <p>WSM4040210</p>	<p>500</p> <p>□ ± 400 □ ± 210</p> <p>WSM4050210</p>	<p>600</p> <p>□ ± 400 □ ± 210</p> <p>WSM4060210</p>		
<p>400</p> <p>□ ± 500 □ ± 155 □ ± 210 □ ± 260 □ ± 300</p> <p>WSM5040150 WSM5040210 WSM5040260 WSM5040300</p>	<p>500</p> <p>□ ± 500 □ ± 210 □ ± 300</p> <p>WSM5050210 WSM5050300</p>	<p>400</p> <p>□ ± 600 □ ± 155 □ ± 210 □ ± 260 □ ± 300</p> <p>WSM6040150 WSM6040210 WSM6040260 WSM6040300</p>	<p>500</p> <p>□ ± 600 □ ± 155 □ ± 210 □ ± 260 □ ± 300</p> <p>WSM6050150 WSM6050210 WSM6050260 WSM6050300</p>	<p>600</p> <p>□ ± 600 □ ± 210 □ ± 300 □ ± 400</p> <p>WSM6060210 WSM6060300 WSM6060400</p>		
<p>800</p> <p>□ ± 600 □ ± 300</p> <p>WSM6080300</p>	<p>500</p> <p>□ ± 700 □ ± 210 □ ± 260</p> <p>WSM7050210 WSM7050260</p>	<p>400</p> <p>□ ± 800 □ ± 300</p> <p>WSM8040300</p>	<p>600</p> <p>□ ± 800 □ ± 210</p> <p>WSM8060210</p>	<p>600</p> <p>□ ± 800 □ ± 260 □ ± 300 □ ± 400</p> <p>WSM8060260 WSM8060300 WSM8060400</p>		
<p>800</p> <p>□ ± 800 □ ± 210 □ ± 300 □ ± 400</p> <p>WSM8080210 WSM8080300 WSM8080400</p>	<p>600</p> <p>□ ± 1000 □ ± 260 □ ± 300</p> <p>WSM1006260 WSM1006300</p>	<p>800</p> <p>□ ± 1000 □ ± 260 □ ± 300 □ ± 400</p> <p>WSM1008260 WSM1008300 WSM1008400</p>	<p>600</p> <p>□ ± 1200 □ ± 300</p> <p>WSM1206300</p>	<p>800</p> <p>□ ± 1200 □ ± 300 □ ± 400</p> <p>WSM1208300 WSM1208400</p>		
<p>800</p> <p>□ ± 600 □ ± 300</p> <p>WSM6080302</p>	<p>1200</p> <p>□ ± 800 □ ± 300</p> <p>WSM0812302</p>	<p>1200</p> <p>□ ± 800 □ ± 400</p> <p>WSM0812402</p>	<p>1000</p> <p>□ ± 800 □ ± 300</p> <p>WSM1010302</p>	<p>1000</p> <p>□ ± 1000 □ ± 300</p> <p>WSM1210302</p>	<p>1200</p> <p>□ ± 1200 □ ± 300 □ ± 400</p> <p>WSM1212302 WSM1212402</p>	<p>1000</p> <p>□ ± 1400 □ ± 300</p> <p>WSM1410302</p>

НАСТЕННЫЕ КОРПУСА ЩИТКОВ

КОРПУСА WSM ИЗ СТАЛЬНОГО ЛИСТА С МОНТАЖНЫМИ ПЛАСТИНАМИ ДЛЯ УСТАНОВКИ НА СТЕНЕ – продолжение

Страница
10

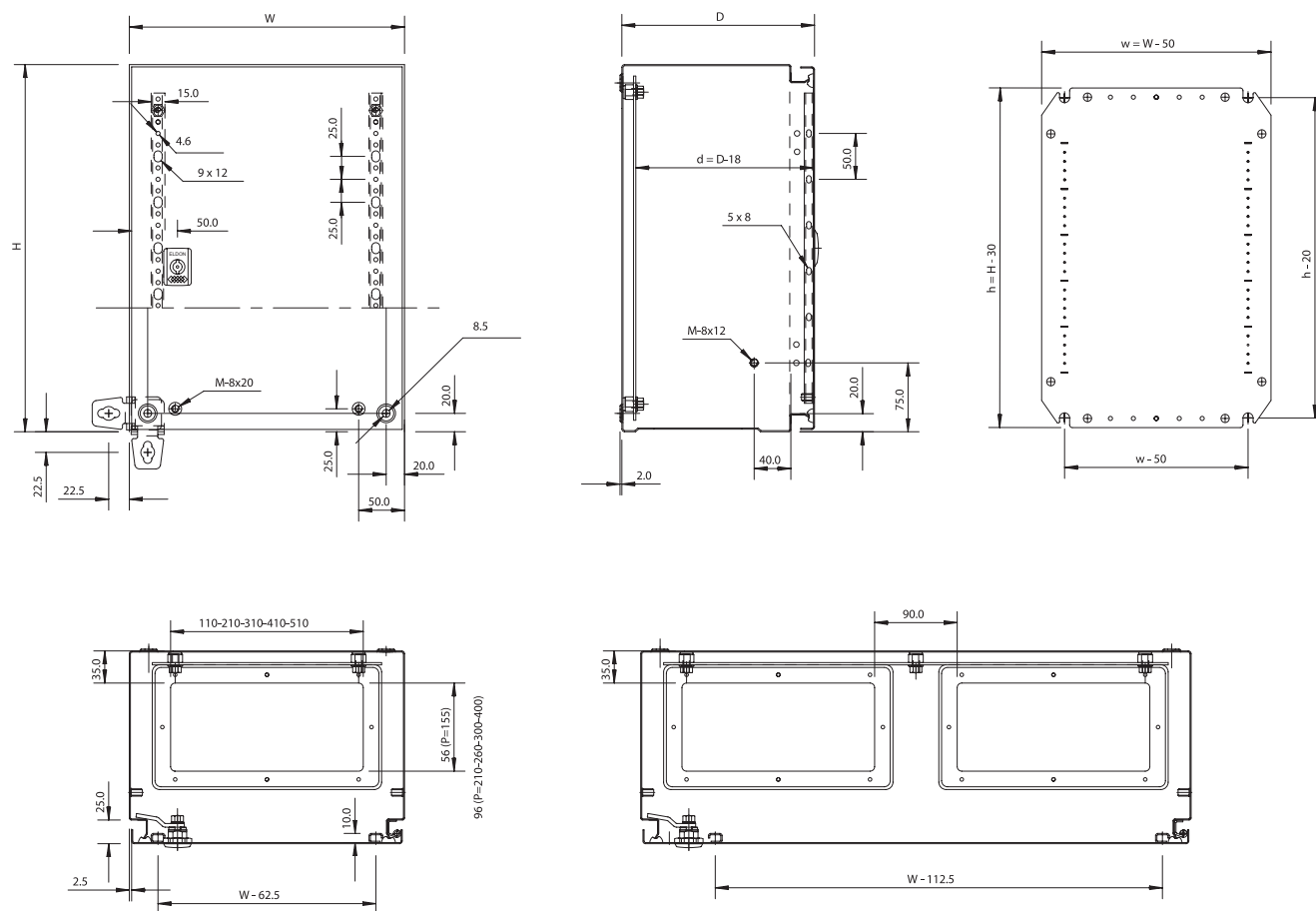

ИНФОРМАЦИЯ "SCHRACK"

- **Материал:**
- Корпус: малоуглеродистая сталь 1,2 мм/ с модели WSM6060210 и выше – 1,4 мм/ с модели WSM1008260 и выше и корпуса глубиной 400 мм – 1,5 мм
- Пластина уплотнения: малоуглеродистая сталь 1,4 мм
- Дверцы: малоуглеродистая сталь 1,2 мм/ с модели WSM6060210 и выше – 1,4 мм/ с модели WSM1008260 и выше и корпуса глубиной 400 мм – 1,8 мм
- Монтажная пластина: оцинкованная листовая сталь 2 мм
- Корпус: Загиб и шовная сварка. Четыре выступа диаметром 20,44 мм предусмотрены для циркуляции воздуха позади корпуса, когда он устанавливается на стене. Эти выступы имеют отверстия диаметром 8,55 мм для крепления к стене.
- Дверцы: Угол распахивания 130°. Съёмные петли с покрытием позволяют сделать открывание дверей с левой или правой стороны. Начиная с модели WSM6040150, дверцы снабжаются двумя съёмными монтажными профилями. Корпус герметизируется покрытием из вспененного полиуретана, который обеспечивает уплотнение.
- Запирание: Замок имеет двойную ручку для облегчения открывания дверцы. Замок DIN с 5-мм штифтом и кулачком 90°. С размера 1000 мм и выше – 3-точечный запирающий стержень. Другие замки могут поставляться как принадлежности.
- Монтажная пластина: На монтажной пластине имеются метки через каждые 10 мм для облегчения размещения оборудования на пластине. Вверху и внизу сделаны отверстия для крепления кабелей. Монтажная пластина крепится болтами M8 с задней стороны корпуса. При высоте свыше 1000 мм все боковые стороны имеют скруглённые кромки. Планки позволяют выполнять бесступенчатую регулировку.
- Фланцевый проём: Лёгкий ввод кабеля обеспечивается размещением фланца глубоко в корпусе.
- Поверхность: Порошковое покрытие конструкции, цвет серый RAL 7035.
- Степень защиты: Одностворчатые соответствуют требованиям IP66 и NEMA 4, 12 и 13, двухстворчатые соответствуют требованиям IP55.
- В поставку включены: Комплектный корпус с 2 профилями установки дверей (с модели WSM5050210), монтажная пластина с крепежом, фланцевая заглушка с прокладками и винтами, нейлоновые шайбы для уплотнения отверстий крепления к стене.

НАСТЕННЫЕ КОРПУСА ЩИТКОВ

КОРПУСА WSM ИЗ СТАЛЬНОГО ЛИСТА С МОНТАЖНЫМИ ПЛАСТИНАМИ ДЛЯ УСТАНОВКИ НА СТЕНЕ – продолжение

РАЗМ. (ВХШХГ), мм	МОНТАЖНАЯ ПЛАСТИНА (ВхШ), мм	ГЛУБИНА УСТАНОВКИ (D), мм	ФЛАНЦЕВЫЙ ПРОЁМ (ШХГ), мм / ТИПОРАЗМЕР	ЗАМОК	№ ДЛЯ ЗАКАЗА
250x200x155	220x200	137	110x56 / 00	1	WSM2520150
300x250x155	270x200	137	110x56 / 00	1	WSM3025150
300x250x210	270x200	192	110x56 / 00	1	WSM3025210
300x300x155	270x250	137	210x56 / A0	1	WSM3030150
300x300x210	270x250	192	210x96 / A	1	WSM3030210
350x250x155	320x200	137	110x56 / 00	1	WSM3525150
400x300x155	370x250	137	210x56 / A0	1	WSM4030150
400x300x210	370x250	192	210x96 / A	1	WSM4030210
400x400x210	370x350	192	310x96 / B	1	WSM4040210
400x600x210	370x550	192	510x96 / D	1	WSM4060210
500x400x155	470x350	137	310x56 / B0	1	WSM5040150
500x400x210	470x350	192	310x96 / B	1	WSM5040210
500x400x260	470x350	224	310x96 / B	1	WSM5040260
500x500x210	470x450	192	410x96 / C	1	WSM5050210
500x500x300	470x450	282	410x96 / C	1	WSM5050300
600x400x155	570x350	137	310x56 / B0	2	WSM6040150
600x400x210	570x350	192	310x96 / B	2	WSM6040210
600x400x260	570x350	224	310x96 / B	2	WSM6040260
600x500x155	570x450	137	410x56 / C	2	WSM6050150
600x500x210	570x450	192	410x96 / C	2	WSM6050210
600x500x260	570x450	224	410x96 / C	2	WSM6050260
600x500x300	570x450	282	410x96 / C	2	WSM6050300
600x600x210	570x550	192	510x96 / D	2	WSM6060210
600x600x300	570x550	282	510x96 / D	2	WSM6060300
700x500x210	670x450	192	410x96 / C	2	WSM7050210
700x500x260	670x450	224	410x96 / C	2	WSM7050210
800x600x210	770x550	192	510x96 / D	2	WSM8060210
800x600x260	770x550	224	510x96 / D	2	WSM8060260
800x600x300	770x550	282	510x96 / D	2	WSM8060300
800x800x210	770x750	192	2x310x96 / B	2	WSM8080210
800x800x300	770x750	282	2x310x96 / B	2	WSM8080300
1000x600x260	970x550	224	510x96 / D	3-точечн.	WSM1006260
1000x600x300	970x550	282	510x96 / D	3-точечн.	WSM1006300
1000x800x260	970x750	224	2x310x96 / B	3-точечн.	WSM1008260
1000x800x300	970x750	282	2x310x96 / B	3-точечн.	WSM1008300
1000x800x400	970x750	382	2x310x96 / B	3-точечн.	WSM1008400
1200x600x300	1170x550	282	510x96 / D	3-точечн.	WSM1206300
1200x800x300	1170x750	282	2x310x96 / B	3-точечн.	WSM1208300
1200x800x400	1170x750	382	2x310x96 / B	3-точечн.	WSM1208400
600x800x300	570x750	282	2x310x96 / B	3-точечн.	WSM6080302
800x1200x300	770x1150	282	2x510x96 / D	3-точечн.	WSM8012302
1000x1000x300	970x950	282	2x410x96 / C	3-точечн.	WSM1010302
1200x1000x300	1170x950	282	2x410x96 / C	3-точечн.	WSM1210302
1200x1200x300	1170x1150	282	2x510x96 / D	3-точечн.	WSM1212302
1200x1200x400	1170x1150	382	2x510x96 / D	3-точечн.	WSM1212402
1400x1000x300	1370x950	282	2x410x96 / C	3-точечн.	WSM1410302
Лепестки для крепления к стене, оцинкованные					WSMWB004

СИСТЕМА СТАНДАРТНЫХ ПРОФИЛЕЙ WSMIE ДЛЯ НАСТЕННЫХ КОРПУСОВ



WSMIE03025

ИНФОРМАЦИЯ "SCHRACK"

- Вставки для монтажа защитных устройств
- Комплектация планками DIN
- Для корпусов глубиной 150 мм
- Материал: стальной лист 1,2 мм, цвет RAL 7035, порошковое покрытие

Для ШКАФОВ ОБОРУДОВАНИЯ (ВХШ), мм	ЧИСЛО РЯДОВ	ЧИСЛО МОДУЛЕЙ	№ ДЛЯ ЗАКАЗА
300x250	2	16	WSMIE03025
400x300	3	33	WSMIE04030
500x400	3	48	WSMIE05040
600x400	4	64	WSMIE06040
600x600	4	108	WSMIE06060
700x500	5	110	WSMIE07050
800x600	6	162	WSMIE08060

ДВЕРЦЫ СО СМОТРОВЫМИ ОКНАМИ ДЛЯ НАСТЕННЫХ КОРПУСОВ WSM



WSMF3025AC

ИНФОРМАЦИЯ "SCHRACK"

- Устанавливается вместо стандартной дверцы для обеспечения беспрепятственного наблюдения за аппаратурой в корпусе щитка
- Могут использоваться все стандартные замки
- Степень защиты соответствует IP55
- 1,2/1,4 мм WSMF6060AC и выше / 1,8 мм WSMF1060AC и выше, 3-мм прозрачное оргстекло, RAL 7035

РАЗМ. (ВХШ), мм	РАЗМЕРЫ ОКНА	№ ДЛЯ ЗАКАЗА
300x250	159x93	WSMF3025AC
300x300	159x143	WSMF3030AC
400x300	259x143	WSMF4030AC
400x400	259x243	WSMF4040AC
500x400	359x243	WSMF5040AC
600x400	459x243	WSMF6040AC
600x400	459x343	WSMF6050AC
600x600	459x443	WSMF6060AC
700x500	550x343	WSMF7050AC
800x600	659x443	WSMF8060AC
1000x600	859x427	WSMF1060AC
1000x800	859x627	WSMF1080AC
1200x600	1059x427	WSMF1260AC
1200x800	1059x627	WSMF1280AC

ПОЛИЭФИРНЫЕ КОРПУСА "MINIPOL"



MINIPOL

ИНФОРМАЦИЯ "SCHRACK"

- Полиэфир горячего прессования армированный стекловолокном, цвет серый RAL 7035
- Не содержит галогенов
- Степень защиты IP66 согласно EN 60529
- Двойная изоляция согласно EN 60439-1
- Самозатухающий материал
- Устойчив к погодным воздействиям
- Высокая ударопрочность
- Устойчивость к воде
- Диапазон температур: от -50 до 150 °C
- Лепестки для крепления к стене
- Поворотная ручка, без цилиндрической вставки
- Устойчивость к ультрафиолетовому излучению
- Сертификаты UL, CSA, NEMKO, LGAI и KEMA
- Множество областей использования и возможность комбинирования

VW = смотровое окно

3P = 3-точечный стержневой запор с поворотной ручкой без полуцилиндрической вставки

(в остальных случаях – 2 крепления с двойными язычками)

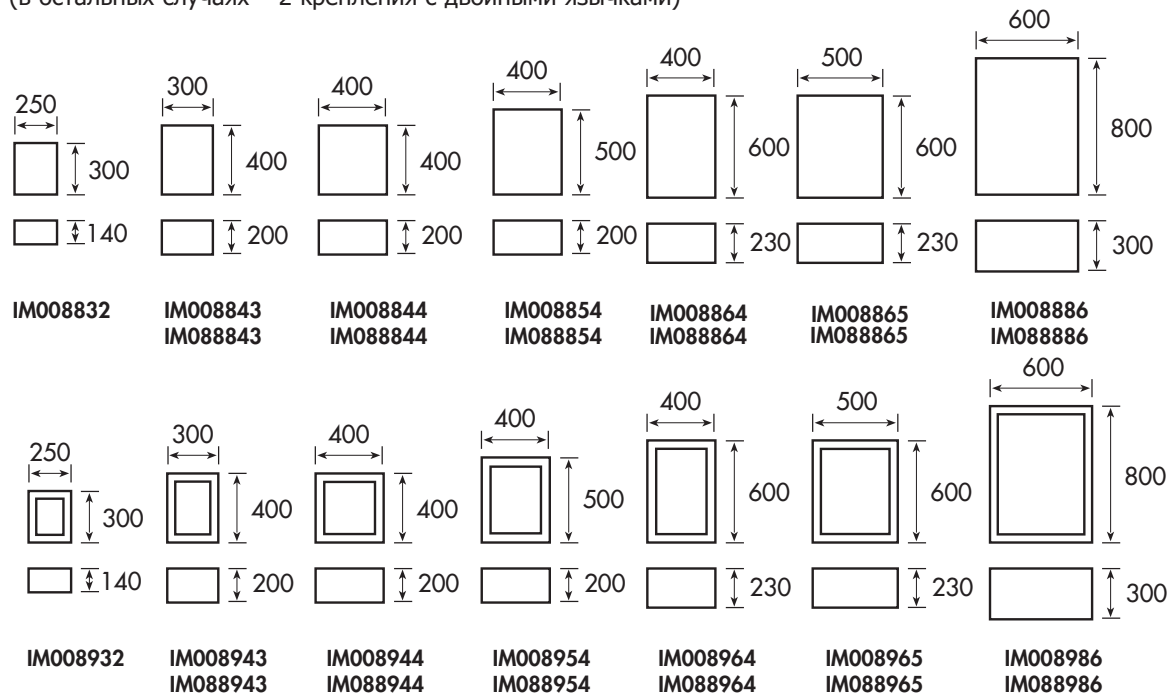

ОПИСАНИЕ	РАЗМ. (ВХШХГ), мм	№ ДЛЯ ЗАКАЗА
КОРПУС НАСТЕННОГО ЩИТКА ИЗ ПОЛИЭФИРА		
Корпус настенного щитка из полиэфира	300x250x140	IM008832
Корпус настенного щитка из полиэфира	400x300x200	IM008843
Корпус настенного щитка из полиэфира	400x400x200	IM008844
Корпус настенного щитка из полиэфира	500x400x200	IM008854
Корпус настенного щитка из полиэфира	600x400x230	IM008864
Корпус настенного щитка из полиэфира	600x500x230	IM008865
Корпус настенного щитка из полиэфира	800x600x300	IM008886
Корпус настенного щитка из полиэфира VW	300x250x140	IM008932
Корпус настенного щитка из полиэфира VW	400x300x200	IM008943
Корпус настенного щитка из полиэфира VW	400x400x200	IM008944
Корпус настенного щитка из полиэфира VW	500x400x200	IM008954
Корпус настенного щитка из полиэфира VW	600x400x230	IM008964
Корпус настенного щитка из полиэфира VW	600x500x230	IM008965
Корпус настенного щитка из полиэфира VW	800x600x300	IM008986

НАСТЕННЫЕ КОРПУСА ЩИТКОВ

ПОЛИЭФИРНЫЕ КОРПУСА "MINIPOL" – продолжение

ОПИСАНИЕ	РАЗМ. (ВХШХГ), мм	№ ДЛЯ ЗАКАЗА
ПОЛИЭФИРНЫЕ НАСТЕННЫЕ КОРПУСА ЩИТКОВ "MINIPOL"		
Корпус настенного щитка из полиэфира ЗР	400x300x200	IM088843
Корпус настенного щитка из полиэфира ЗР	400x400x200	IM088844
Корпус настенного щитка из полиэфира ЗР	500x400x200	IM088854
Корпус настенного щитка из полиэфира ЗР	600x400x230	IM088864
Корпус настенного щитка из полиэфира ЗР	600x500x230	IM088865
Корпус настенного щитка из полиэфира ЗР	800x600x300	IM088886
Корпус настенного щитка из полиэфирае ЗР/VW	400x300x200	IM088943
Корпус настенного щитка из полиэфира ЗР/VW	400x400x200	IM088944
Корпус настенного щитка из полиэфира ЗР/VW	500x400x200	IM088954
Корпус настенного щитка из полиэфира ЗР/VW	600x400x230	IM088964
Корпус настенного щитка из полиэфира ЗР/VW	600x500x230	IM088965
Корпус настенного щитка из полиэфира ЗР/VW	800x600x300	IM088986
Запирающая ручка с малым цилиндром	-	IMPCM000
МОНТАЖНЫЕ ПЛАСТИНЫ ИЗ ПОЛИЭФИРА		
Монтажная пластина из полиэфира, "Minipol"	268x216x4	IMMP0032
Монтажная пластина из полиэфира, "Minipol"	358x260x4	IMMP0043
Монтажная пластина из полиэфира, "Minipol"	358x360x4	IMMP0044
Монтажная пластина из полиэфира, "Minipol"	458x360x4	IMMP0054
Монтажная пластина из полиэфира, "Minipol"	558x360x4	IMMP0064
Монтажная пластина из полиэфира, "Minipol"	558x460x4	IMMP0065
Монтажная пластина из полиэфира, "Minipol"	754x556x4	IMMP0086
МЕТАЛЛИЧЕСКИЕ МОНТАЖНЫЕ ПЛАСТИНЫ		
Металлическая монтажная пластина, "Minipol"	268x216x2	IMMM0032
Металлическая монтажная пластина, "Minipol"	358x260x2	IMMM0043
Металлическая монтажная пластина, "Minipol"	358x360x2	IMMM0044
Металлическая монтажная пластина, "Minipol"	458x360x2	IMMM0054
Металлическая монтажная пластина, "Minipol"	558x360x2	IMMM0064
Металлическая монтажная пластина, "Minipol"	558x460x2	IMMM0065
Металлическая монтажная пластина, "Minipol"	754x556x2	IMMM0086
МОНТАЖНЫЕ ВСТАВКИ		
Монтажная вставка для щитка 400x300 2x12 МШ		IMCH0043
Монтажная вставка для щитка 400x400 2x18 МШ		IMCH0044
Монтажная вставка для щитка 500x400 3x18 МШ		IMCH0054
Монтажная вставка для щитка 600x400 3x18 МШ		IMCH0064
Монтажная вставка для щитка 600x500 3x23 МШ		IMCH0065
Монтажная вставка для щитка 800x600 4x29 МШ		IMCH0086
Монтажная вставка для щитка 800x600 5x29 МШ		IMCH0586
ВНУТРЕННИЕ ДВЕРЦЫ "MINIPOL"		
Внутренние дверцы 400 x 300		IMPI0043
Внутренние дверцы 400 x 400		IMPI0044
Внутренние дверцы 500 x 400		IMPI0043
Внутренние дверцы 600 x 400		IMPI0064
Внутренние дверцы 600 x 500		IMPI0065
Внутренние дверцы 800 x 600		IMPI0086

КОРПУСА ШКАФОВ НАПОЛЬНОЙ УСТАНОВКИ

МОДУЛЬНЫЕ КОРПУСА РАСПРЕДЕЛИТЕЛЬНЫХ ШКАФОВ AS С МОНТАЖНЫМИ ПЛАСТИНАМИ



AS

Код модели

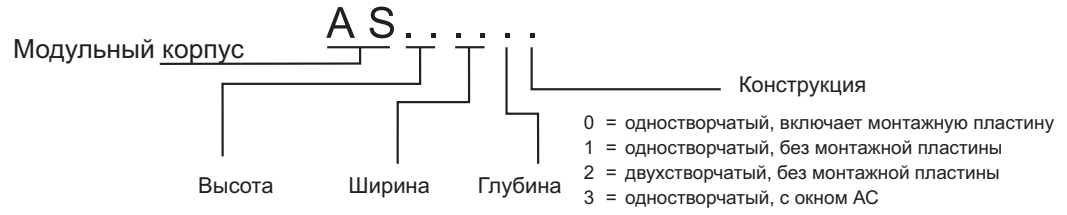

Страница
15

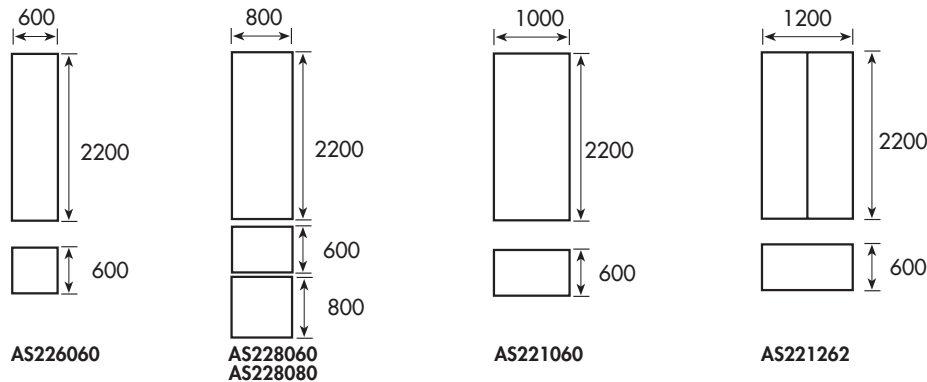
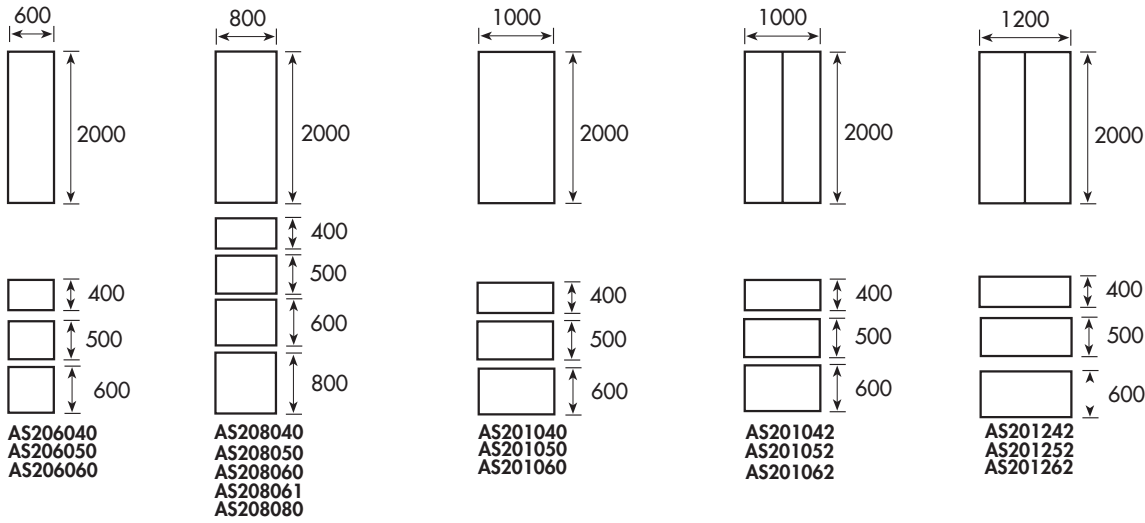
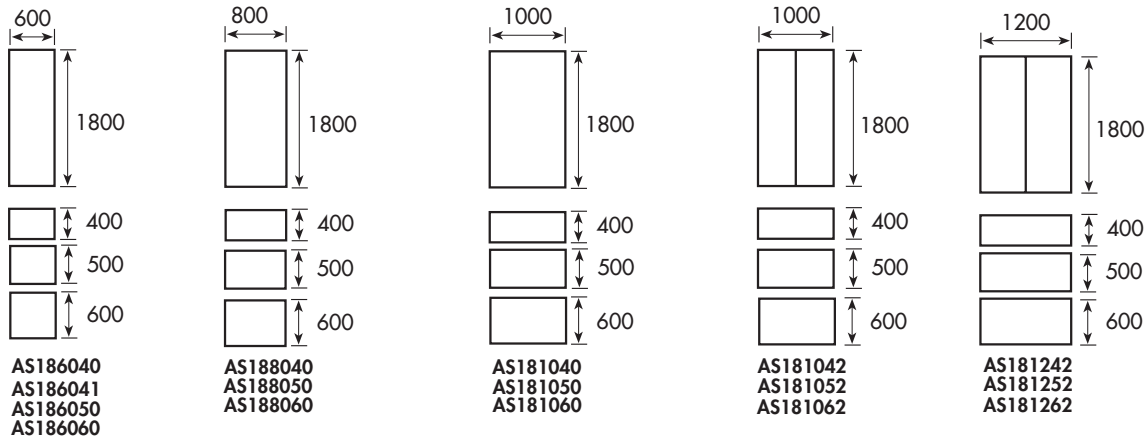

■ МОДУЛЬНЫЕ КОРПУСА РАСПРЕДЕЛИТЕЛЬНЫХ ШКАФОВ AS С МОНТАЖНЫМИ ПЛАСТИНАМИ – продолжение

■ ИНФОРМАЦИЯ "SCHRACK"

- Материал:
- Рама: листовая сталь 1,75 мм
- Дверцы: листовая сталь 2 мм
- Задняя панель: листовая сталь 1,5 мм
- Крыша: листовая сталь 1,5 мм
- Монтажная пластина: оцинкованная листовая сталь 3 мм
- Рама: 8 профилей со скошенной кромкой и лазерной сваркой, 25-мм сетка отверстий, кабельный ввод снизу
- Дверцы: петли могут устанавливаться слева или справа, усиленная рама
- Задняя панель: съёмная. Может быть заменена на задние дверцы.
- Замок: самоустанавливающийся 4-точечный стержневой запор для одиночных и 3-точечный стержневой запор для двойных дверей
- В стандартный комплект поставки входит замок с поворотной ручкой и 5-мм двухштифтовой сменной вставкой
- Монтажная пластина: с двойным скосом, глубина регулируется шагами по 25 мм
- Поверхность: порошковое покрытие, цвет RAL 7035
- Степень защиты: IP56/NEMA 4 для одностворчатых моделей, IP55/NEMA 12 для двухстворчатых моделей
- В поставку включены: корпус с дверцами, вставка с поворотной ручкой, 5-мм двухштифтовая вставка, съёмная крыша, пластины кабельных вводов, задняя панель, монтажная пластина, шпильки заземления, ключи и инструкция по сборке

РАЗМ. (ВХШХГ), мм	№ ДЛЯ ЗАКАЗА
ОДНОСТВОРЧАТЫЕ	
1800x600x400	AS186040
1800x600x500	AS186050
1800x600x600	AS186060
1800x800x400	AS188040
1800x800x500	AS188050
1800x800x600	AS188060
1800x1000x400	AS181040
1800x1000x500	AS181050
1800x1000x600	AS181060
2000x600x400	AS206040
2000x600x500	AS206050
2000x600x600	AS206060
2000x800x400	AS208040
2000x800x500	AS208050
2000x800x600	AS208060
2000x800x800	AS208080
2000x1000x400	AS201040
2000x1000x500	AS201050
2000x1000x600	AS201060
2200x600x600	AS226060
2200x800x600	AS228060
2200x800x800	AS228080
2200x1000x600	AS221060

КОРПУСА ШКАФОВ НАПОЛЬНОЙ УСТАНОВКИ

МОДУЛЬНЫЕ КОРПУСА РАСПРЕДЕЛИТЕЛЬНЫХ ШКАФОВ AS С МОНТАЖНЫМИ ПЛАСТИНАМИ – продолжение

РАЗМ. (ВХШХГ), мм	№ ДЛЯ ЗАКАЗА
ДВУСТВОРЧАТЫЕ	
1800x1000x400	AS181042
1800x1000x500	AS181052
1800x1000x600	AS181062
1800x1200x400	AS181242
1800x1200x500	AS181252
1800x1200x600	AS181262
2000x1000x400	AS201042
2000x1000x500	AS201052
2000x1000x600	AS201062
2000x1600x400	AS201642
2000x1200x400	AS201242
2000x1200x500	AS201252
2000x1200x600	AS201262
2200x1000x600	AS221062
2200x1200x600	AS221262

Страница
17

БОКОВЫЕ ПАНЕЛИ МОДУЛЬНЫХ КОРПУСОВ AS

ИНФОРМАЦИЯ "SCHRACK"

- Каждое изделие поставляется с 2 боковыми панелями

РАЗМ. (ГХВ), мм	№ ДЛЯ ЗАКАЗА
1800x400	ASSW1804
1800x500	ASSW1805
1800x600	ASSW1806
2000x400	ASSW2004
2000x500	ASSW2005
2000x600	ASSW2006
2000x800	ASSW2008
2200x600	ASSW2206
2200x800	ASSW2208

СОЕДИНИТЕЛЬНЫЕ КОМПЛЕКТЫ МОДУЛЬНЫХ КОРПУСОВ AS



ASCCI060

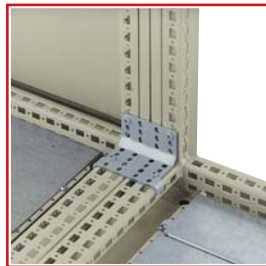

ASSCM040

ИНФОРМАЦИЯ "SCHRACK"

- Соединительный уголок для установки корпусов AS в линию
- Материал: оцинкованная листовая сталь 3 мм, включая крепёж

ОПИСАНИЕ	№ ДЛЯ ЗАКАЗА
Соединительный комплект, включая перегородки (комплект = 12 шт.)	ASCCJ120
Соединитель внутренних углов (комплект = 4 шт.)	ASSCM040
Соединительная накладка для вертикальных профилей (комплект = 6 шт.)	ASCCI060

КОРПУСА ШКАФОВ НАПОЛЬНОЙ УСТАНОВКИ

КОРПУСА ШКАФОВ НАПОЛЬНОЙ УСТАНОВКИ KS С МОНТАЖНЫМИ ПЛАСТИНАМИ



KS

Код модели

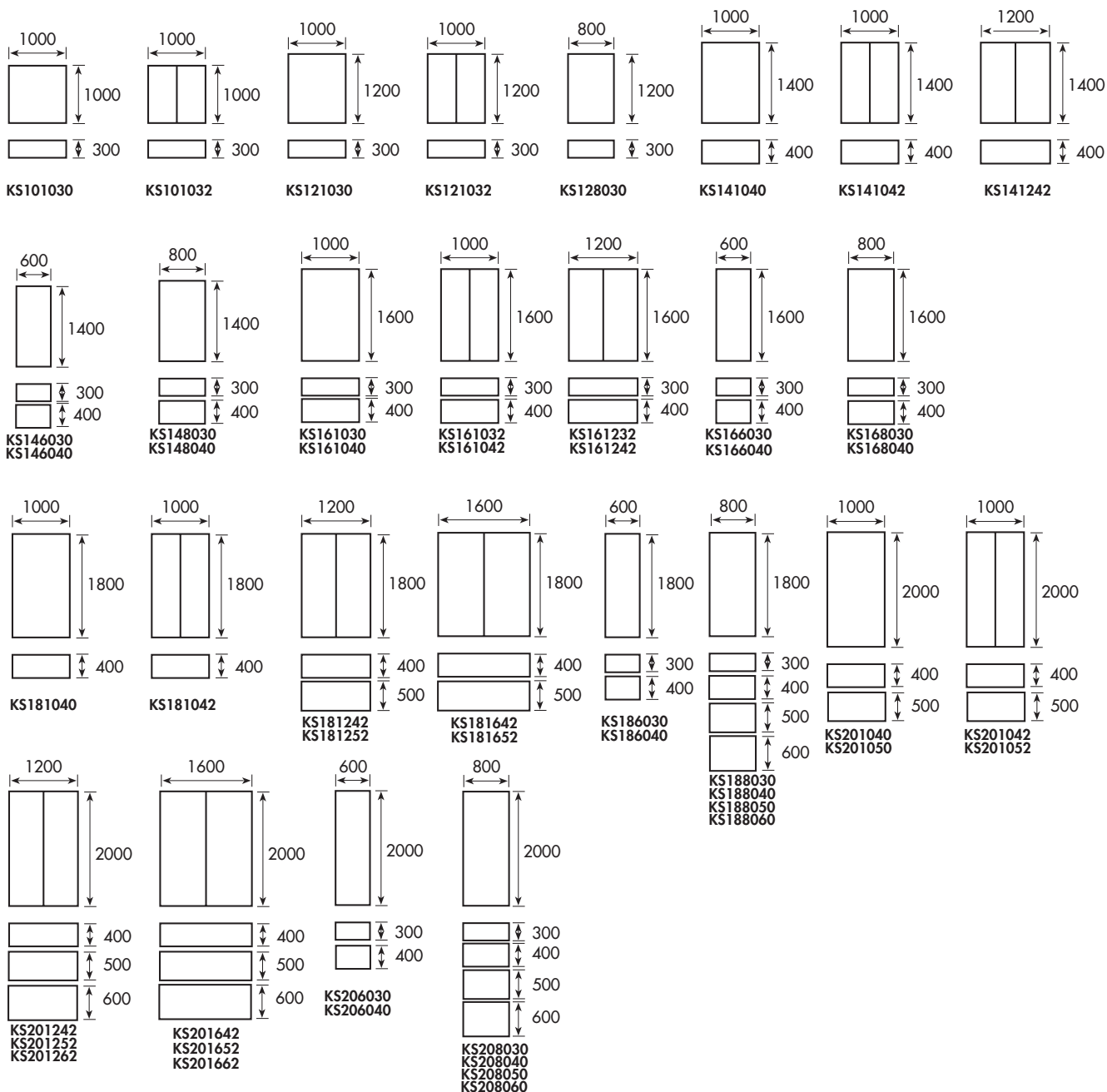

КОРПУСА ШКАФОВ НАПОЛЬНОЙ УСТАНОВКИ KS С МОНТАЖНЫМИ ПЛАСТИНАМИ – продолжение

ИНФОРМАЦИЯ "SCHRACK"

- **Материал:**
- **Рама:** листовая сталь 1,5 мм
- **Дверцы:** листовая сталь 2 мм
- **Задняя панель:** листовая сталь 1,5 мм
- **Крыша:** листовая сталь 1,5 мм
- **Монтажная пластина:** оцинкованная листовая сталь 3 мм
- **Рама:** скруглённый профиль со сваркой швов
- **Дверцы:** петли могут устанавливаться слева или справа, усиленная рама
- **Задняя панель:** съёмная
- **Замок:** самоустанавливающийся 4-точечный стержневой запор для одиночных и 3-точечный стержневой запор для двойных дверец
- **5-мм двухштифтовая вставка** в качестве стандартного исполнения
- **Монтажная пластина:** Профиль с двойным загибом. Глубина регулируется шагами по 25 мм. Корпуса шириной 1600 мм оснащаются двумя монтажными пластинами.
- **Поверхность:** порошковое покрытие, цвет RAL 7035
- **Степень защиты:** одностворчатые: IP66 / NEMA 4
двухстворчатые: IP55 / NEMA 12
- **В поставку включены:** Корпус с установленными дверцами, 5-мм полуцилиндрический двухходовой замок, усиленные профили, крыша, пластины кабельных вводов, задняя панель, монтажная пластина, болты заземления, ключи и инструкция по сборке

РАЗМ. (ВХШХГ), мм	№ ДЛЯ ЗАКАЗА
1400x600x300	KS146030
1400x600x400	KS146040
1600x600x400	KS166040
1600x800x300	KS168030
1600x800x400	KS168040
1600x1000x300	KS161030
1600x1000x400	KS161040
1600x1000x400	KS161042
1600x1200x400	KS161242
1800x600x400	KS186040
1800x800x300	KS188030
1800x800x400	KS188040
1800x800x500	KS188050
1800x1000x400	KS181040
1800x1000x400	KS181042
1800x1200x400	KS181242
1800x1600x400	KS181642
2000x600x400	KS206040
2000x800x300	KS208030
2000x800x400	KS208040
2000x800x500	KS208050
2000x1000x400	KS201040
2000x1000x400	KS201042
2000x1200x400	KS201242
2000x1600x400	KS201642

ГОРИЗОНТАЛЬНЫЕ СЕКЦИИ ДЛЯ ОСНОВАНИЙ



ASSOB

ИНФОРМАЦИЯ "SCHRACK"

- Горизонтальные секции для стандартных оснований
- Позволяют свободно укладывать кабели между рядами в корпусе. Отвечают требованиям стандарта VDE 0133, крепятся при помощи 4 угловых деталей.
- Горизонтальные секции не выполняют функций опоры. Вместо этого они закрывают кабели, улучшая внешний вид, однако их конструкция с двойным скосом обладает очень высокой жёсткостью.
- Угловые детали оснащаются пластмассовыми крышками, которые предоставляют доступ к монтажным винтам снаружи
- Модели высотой 200 мм имеют простую пластину спереди и отдельную сзади: кабели могут заводиться с задней стороны, если убрать её половину
- Материал: Угловые секции из 2,5-мм оцинкованной стали, закрытые с торцов, пластины основания из стали 2 мм, порошковое покрытие RAL 7022
- Каждый набор содержит: 4 угловые секции, 2 горизонтальные секции, включая крепёж

ОПИСАНИЕ	РАЗМ. (ШХВ), мм	№ ДЛЯ ЗАКАЗА
Горизонтальная секция для основания 400/100	400x100	ASSOB041
Горизонтальная секция для основания 600/100	600x100	ASSOB061
Горизонтальная секция для основания 800/100	800x100	ASSOB081
Горизонтальная секция для основания 1000/100	1000x100	ASSOB101
Горизонтальная секция для основания 1200/100	1200x100	ASSOB121
Горизонтальная секция для основания 400/200	400x200	ASSOB042
Горизонтальная секция для основания 600/200	600x200	ASSOB062
Горизонтальная секция для основания 800/200	800x200	ASSOB082
Горизонтальная секция для основания 1000/200	1000x200	ASSOB102
Горизонтальная секция для основания 1200/200	1200x200	ASSOB122

ВЕРТИКАЛЬНЫЕ СЕКЦИИ ДЛЯ ОСНОВАНИЯ



ASSOT

ИНФОРМАЦИЯ "SCHRACK"

- Вертикальные секции для стандартных оснований имеют особо жёсткую конструкцию благодаря своим двойным скосам.
- Материал: 2-мм стальной лист, порошковое покрытие RAL 7022
- Каждый набор содержит 2 шт., включая крепёж

ОПИСАНИЕ	РАЗМ. (ГХВ), мм	№ ДЛЯ ЗАКАЗА
Вертикальная секция для основания 300/100	300x100	ASSOT031
Вертикальная секция для основания 400/100	400x100	ASSOT041
Вертикальная секция для основания 500/100	500x100	ASSOT051
Вертикальная секция для основания 600/100	600x100	ASSOT061
Вертикальная секция для основания 800/100	800x100	ASSOT081
Вертикальная секция для основания 300/200	300x200	ASSOT032
Вертикальная секция для основания 400/200	400x200	ASSOT042
Вертикальная секция для основания 500/200	500x200	ASSOT052
Вертикальная секция для основания 600/200	600x200	ASSOT062
Вертикальная секция для основания 800/200	800x200	ASSOT082

ПРОШЕДШИЕ ТИПОВЫЕ ИСПЫТАНИЯ КОРПУСА РАСПРЕДЕЛИТЕЛЬНЫХ ШКАФОВ "MODUL 4000TT"

КОМБИНАЦИЯ ФУНКЦИОНАЛЬНЫХ ЗОН И СБОРНЫХ ШИН В СООТВЕТСТВИИ С EN/IEC 60439

ИНФОРМАЦИЯ "SCHRACK"

Особенности изделия:

- Устройство, прошедшее типовые испытания по IEC/EN 60439-1
- Устройства прошедшие типовые испытания, частичные типовые испытания, формы от 2b до 4b
- Программа "TTCalc" для простого определения конфигурации, составления списка частей и планов всех проекций
- Устройства, прошедшие полные типовые испытания

Страница
21



"MODUL 4000 TT" ПОСТАВЛЯЕТСЯ В ФОРМАХ 1, 2В ИЛИ 4В ПОСЛЕ ПРОХОЖДЕНИЯ ТИПОВЫХ ИСПЫТАНИЙ ПО IEC/EN 60439-1

Данная система обеспечивает высокую плотность монтажа модулей 38 × 50 мм.
Перечень частей составляется автоматически программой "SCHRACK TTCALC".

ФОРМА 1

Нет перегородки.

ФОРМА 2b

Отделение сборной шины от функционального устройства.
Перегородка между сборной шиной и устройством.

ФОРМА 4b

Отделение сборной шины от функционального устройства.
Отделение одного функционального устройства от другого. Разделение клемм, относящихся к функциональным и другим устройствам.

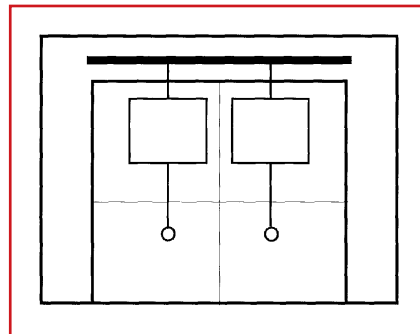
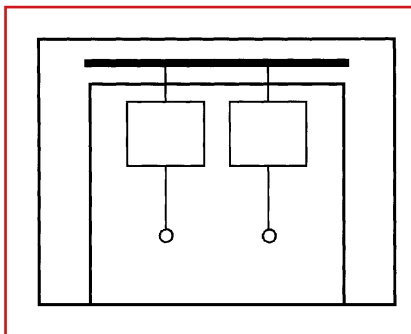
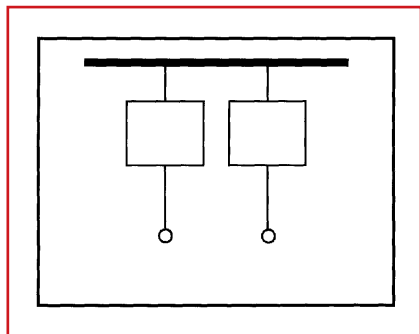

■ ОСНОВНЫЕ ПРИНЦИПЫ "MODUL 4000 TT" – ОБЪЕДИНЕНИЕ УЗЛОВ "SCHRACK" ДЛЯ ФОРМИРОВАНИЯ ЕДИНОГО ФУНКЦИОНАЛЬНОГО И ЭКОНОМИЧНОГО ТЕХНИЧЕСКОГО УСТРОЙСТВА

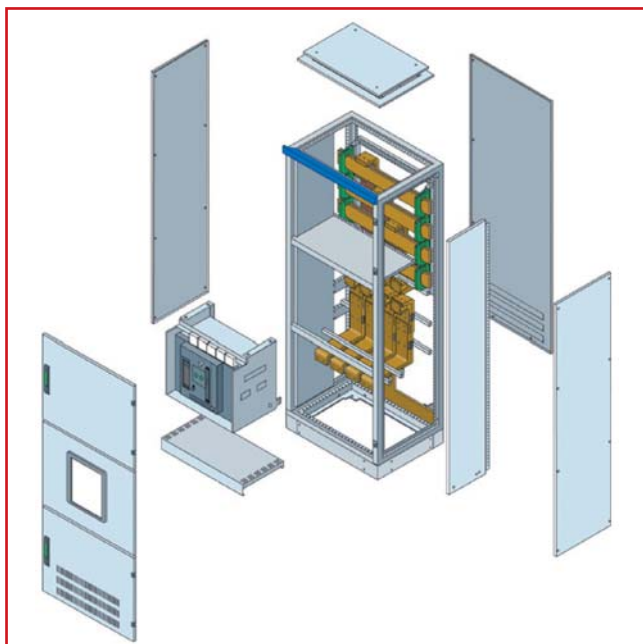

- Простая и симметричная конструкция с одним выключателем на секцию уменьшает многообразие сборных шин и сокращает время сборки
- Перегородки до формы 4 повышают защиту персонала и плат
- Функциональные сборки элементов поставляются в виде плоских модулей
- Высокая гибкость при подключении питания благодаря наличию трёх вариантов: кабельное соединение, кабельные наконечники и шинные соединители

■ ЗАЯВЛЕНИЕ О СООТВЕТСТВИИ МОДУЛЬНОЙ СИСТЕМЫ "MODUL 4000 TT"



- "MODUL 4000 TT" прошла типовые испытания ТТА согласно IEC/EN 60439-1
- Фирма "SCHRACK" подтверждает этот факт для изготовителей шкафов, выдавая заявление о соответствии для модульной системы "MODUL 4000 TT"

■ КАК ВЫПОЛНИТЬ ЗАКАЗ

- Фирма "SCHRACK" подтверждает соответствие модульной системы "MODUL 4000 TT" всем международным требованиям по условиям эксплуатации и безопасности.

СИСТЕМЫ ОБОГРЕВА ШКАФОВ С АППАРАТУРОЙ



HEATING SYSTEMS

ИНФОРМАЦИЯ "SCHRACK"

- Диапазон напряжения переменного/постоянного тока 110 – 250 В
- Автоматическое поддержание заданной температуры
- Контроль температуры нагрева поверхности
- Оптимизированное потребление энергии, регулировка мощности в соответствии с остаточным рассеиванием тепла.
- Не требуется подавление помех
- Динамическая характеристика обогрева
- Тропическое исполнение
- IP20
- Анодированная поверхность, большая эффективная поверхность нагрева, естественная конвекция
- Может устанавливаться на различных высотах в соответствии с необходимостью
- Скобы крепления могут поворачиваться на 90° для монтажа с использованием планок
- Сертификаты VDE, SEV, UL
- Класс защиты I
- Модель с 3 разъёмами
- Клеммные соединения

ДЛИТЕЛЬНАЯ МОЩНОСТЬ НАГРЕВА / ТЕМПЕРАТУРА ПОВЕРХНОСТИ	РАЗМ. (ШХВХГ), мм	№ ДЛЯ ЗАКАЗА
15 Вт/65° С	65x70x50	IUK08346
30 Вт/90° С	65x70x50	IUK08341
45 Вт/105° С	65x70x50	IUK08342
60 Вт/105° С	140x70x50	IUK08343
100 Вт/130° С	140x70x50	IUK08344
150 Вт/150° С	215x70x50	IUK08345
250 Вт/75° С	186,5x85x104	IUK08250
400 Вт/85° С	223,5x85x104	IUK08400

МАЛОГАБАРИТНЫЕ НАГРЕВАТЕЛИ



IUK08353

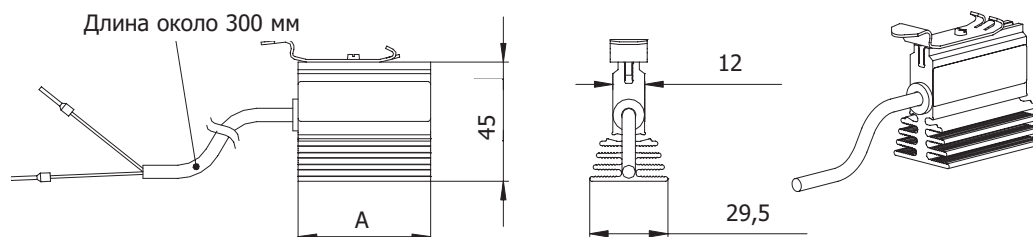

ИНФОРМАЦИЯ "SCHRACK"

- Диапазон напряжения переменного/постоянного тока 110 – 250 В, макс. 265 В
- Нагревательный элемент: термистор с положительным температурным коэффициентом, саморегулирующийся
- Нагреватель: анодированный алюминиевый профиль
- Класс защиты II, IP54
- Присоединительный вывод: кабель с силиконовой изоляцией 2 × 0,75 мм² длиной 0,3 м
- Крепления: скоба для 35-мм планки DIN согласно требованиям EN 60715

ДЛИТЕЛЬНАЯ МОЩНОСТЬ НАГРЕВА	РАЗМ. (ШХВХГ), мм	№ ДЛЯ ЗАКАЗА
20 Вт	75x45x29	IUK08352
30 Вт	75x45x29	IUK08353
10 Вт + кабель 1 м	50x45x29	IUK08351

СВЕТИЛЬНИКИ ДЛЯ ШКАФОВ С АППАРАТУРОЙ



IU008508



IU008517

ИНФОРМАЦИЯ "SCHRACK" IU008515 - IU008517

- Рабочее напряжение: 220 – 240 В/ 50 – 60 Гц
- Лампа: энергосберегающая, цоколь E27
- Потребление энергии: 20 Вт (~ лампе 100 Вт)
- Световой поток: 1000 лм
- Цвет излучения: дневной, белый
- Срок службы: 10 000 часов
- Корпус: ударопрочная пластмасса
- Степень защиты: IP20
- Класс защиты: II

ИНФОРМАЦИЯ "SCHRACK"

IU008508, IU008513, IU008509

- Рабочее напряжение: 230 В, 50 – 60 Гц, с выключателем светильника
- Мощность: 11 Вт (~ лампе 75 Вт)
- Световой поток: 900 лм
- Срок службы: 5000 часов
- Подавление радиочастотных помех: соответствует VDE 0712 IEC 82
- Степень защиты: IP20
- Соединительный штекер: 230 В переменного тока, 16 А, с заземлением
- Соединения: клеммы 3 × 2,5 мм² с креплением для разгрузки кабеля
- Магнитное крепление: рассчитано примерно на 20 кг на 2-мм стальных листах
- Корпус: ударопрочная пластмасса, UL 94 V0

ОПИСАНИЕ	РАЗМ. (ШХВХГ), мм	№ ДЛЯ ЗАКАЗА
Компактный светильник с магнитным креплением/вилка с заземлением	65x351x62	IU008508
Компактный светильник с заземляющим контактом/СН	65x351x62	IU008513
Двойной светильник с одним кнопочным выключателем/6-полюсный блок винтовых клемм 2,5 мм ² для сетевого соединения, 2 лампы параллельно, внешние контактные выключатели на дверцах	396x100x67	IU008515
Ручная лампа с держателем и крючком/сетевой шнур и вилка	337x84x68	IU008517

ТЕРМОСТАТЫ И ГИГРОСТАТЫ



IUK08561



IUK08562



IUK08564

ОПИСАНИЕ	РАЗМ. (ШХВХГ), мм	№ ДЛЯ ЗАКАЗА
Термостат 10 – 60 °С, температурная компенсация 0,5 К, 1 U	67x50x37	IUK08561
Гигростат 50 - 100% отн. влажности, 1 U	67x50x37	IUK08562
Двойной термостат	81x60x38	IUK08563
Гигростат-термостат 0 – 60 °С, 40 - 90% отн. влажности, 1 U – 8 А (AC240)	81x60x38	IUK08564
Термостат нагрева, н.з. выключатель, красный (UL)	60x33x35	IUK08565
Вентиляционный термостат, н.о. выключатель, синий (UL)	60x33x35	IUK08566

КАРМАН ДЛЯ СХЕМ ФОРМАТА А4



ASDRA400

ИНФОРМАЦИЯ "SCHRACK"

- Самоклеющийся карман для электрических схем формата DIN A4
- До величины глубины: 30 мм
- Цвет: серый
- Материал: термопласт
- Каждый набор содержит 1 шт., включая крепёж

ОПИСАНИЕ	РАЗМ. (ШХВХГ), мм	№ ДЛЯ ЗАКАЗА
Карман для электрических схем формата А4	230x220x30	ASDRA400

БЫСТРОУСТАНАВЛИВАЕМЫЕ ВЕНТИЛЯТОРЫ С ФИЛЬТРАМИ



IUKNF4523A

ИНФОРМАЦИЯ "SCHRACK"

- Быстрый монтаж без использования винтов
- Быстрое крепление с защёлкиванием
- Напряжение 230 В, 50 – 60 Гц
- Пластмасса термостойкая (от –15 °С до +55 °С), самозатухающая согласно UL 94 V0
- Плоская конструкция: максимальный размер наружной решётки 6,5 мм
- Сертификаты: UL, CSA
- Степень защиты: IP54 (EN 60529)
- Крепление без использования инструмента
- Цвет: RAL 7035

ПОТРЕБЛЯЕМЫЙ ТОК/ ПРОИЗВОДИТЕЛЬНОСТЬ С ФИЛЬТРОМ "FILTERMAT"	РАЗМ. (ШХВХГ), мм	РАЗМЕРЫ ВЫРЕЗА	№ ДЛЯ ЗАКАЗА
12 Вт/16 м3/ч, фильтр вентилятора IP54 230 В	109x109x62	92x92	IUKNF1523A
19 Вт/44 м3/ч, фильтр вентилятора IP54 230 В	145x145x70	125x125	IUKNF2523A
19 Вт/82 м3/ч, фильтр вентилятора IP54 230 В	202x202x87	177x177	IUKNF3523A
41 Вт/116 м3/ч, фильтр вентилятора IP54 230 В	252x252x97	223x223	IUKNF4523A
41 Вт/231 м3/ч, фильтр вентилятора IP54 230 В	252x252x113	223x223	IUKNF5523A
66 Вт/370 м3/ч, фильтр вентилятора IP54 230 В	320x320x150	291x291	IUKNF6523A
115 Вт/445 м3/ч, фильтр вентилятора IP54 230 В	320x320x150	291x291	IUKNF7523A
135 Вт/560 м3/ч, фильтр вентилятора IP54 230 В	320x320x150	291x291	IUKNF8523A

ПРИНАДЛЕЖНОСТИ ДЛЯ БЫСТРОУСТАНАВЛИВАЕМОГО ВЕНТИЛЯТОРА С ФИЛЬТРОМ

ОПИСАНИЕ	РАЗМ. (ШХВХГ), мм	РАЗМЕРЫ ВЫРЕЗА	№ ДЛЯ ЗАКАЗА
Внешний фильтр IP54 150	109x109x19	92x92	IUKNE150
Внешний фильтр IP54 250	145x145x26	125x125	IUKNE250
Внешний фильтр IP54 350	202x202x34	177x177	IUKNE350
Внешний фильтр IP54 450	252x252x38	223x223	IUKNE450
Внешний фильтр IP54 550	320x320x39	291x291	IUKNE550

КОРПУСА ОТВЕТВИТЕЛЬНЫХ КОРОБОК

КЛЕММНЫЕ КОРОБКИ

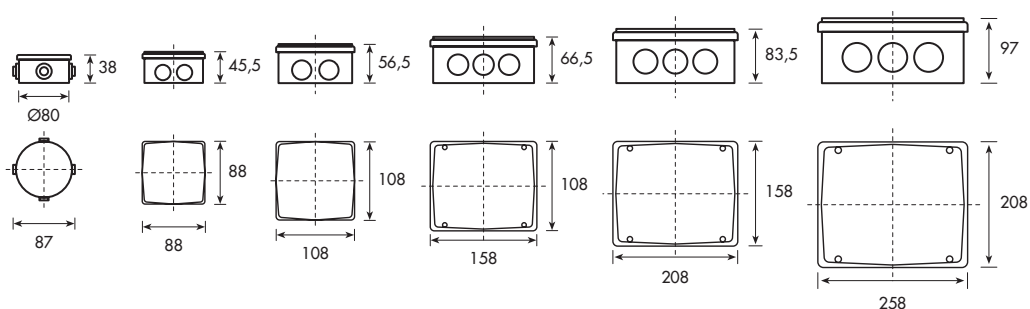

IG311511

ИНФОРМАЦИЯ "SCHRACK"

- Материал: самозатухающий поликарбонат
- Выштампованные отверстия на всех боковых сторонах
- Цвет: RAL 7035
- Степень защиты: IP55 (IEC-529)
- Диагональные рёбра позволяют устанавливать разнообразные устройства при помощи самонарезающих винтов

ОПИСАНИЕ	РАЗМ. (ШХВХГ), мм	№ ДЛЯ ЗАКАЗА
Ответвительная розетка, круглая	80x40	IG310008
Ответвительная розетка	80x80x40	IG310808
Ответвительная розетка	100x100x50	IG311010
Ответвительная розетка	150x110x70	IG311511
Корпус ответвительной коробки	208x158x83,5	IG302015
Корпус ответвительной коробки	258x208x97	IG302520
Ответвительная розетка	150x 75x50	IG311275
Ответвительная розетка	190x145x70	IG311914
Ответвительная розетка	240x190x110	IG312419
Корпус	175x175x100	IG702023
Корпус	242x175x100	IG702024
Клеммная коробка	120x122x65	IG704008
Клеммная коробка	80x82x65	IG704032
Клеммная коробка	80x160x65	IG704036
Клеммная коробках	160x240x90	IG704045
Распорный винт для монтажного комплекта	M6/H15	IG713027

МОНТАЖНЫЕ ПЛАСТИНЫ ДЛЯ КЛЕММНЫХ КОРОБОК



IG390012

ОПИСАНИЕ	ДЛЯ КОРОБКИ	РАЗМ. (ШХВХГ), мм	№ ДЛЯ ЗАКАЗА
Монтажная пластина с крепёжными винтами		184x136x2	IG390012
Монтажная пластина с крепёжными винтами		234x184x2	IG390013
Монтажная пластина с крепёжными винтами		98x98x1,5	IG702054
Монтажная пластина с крепёжными винтами		148x148x1,5	IG702056
Монтажная пластина с крепёжными винтами		232x148x1,5	IG702057

КАБЕЛЬНЫЕ ВВОДЫ ДЛЯ КЛЕММНЫХ КОРОБОК

ОПИСАНИЕ	РАЗМ. (ШХВХГ), мм	№ ДЛЯ ЗАКАЗА
PG 9-PG 11	Ø 25x13	IG390001
PG 9-PG 16	Ø 33x20	IG390002
PG 9-PG 21	Ø 43x22	IG390003
PG 21-PG 48	Ø 70x20	IG390004
PG 21-PG 48	Ø 98x23	IG390005

РАСПРЕДЕЛИТЕЛЬНЫЕ ЩИТКИ УК-СТАНДАРТА

МОДУЛЬНЫЕ ПЛАСТМАССОВЫЕ ЩИТКИ BS С МЕТАЛЛИЧЕСКИМИ ПЛАНКАМИ DIN



ИНФОРМАЦИЯ "SCHRACK"

- Соответствуют IEC/EN 60439-3
- Степень защиты IP40
- Класс защиты I
- Варианты поставки: на 4, 8, 12, 14 и 20 модулей
- Материал: Основание: полистирол, цвет RAL 9010
Узел внутренней панели: полиамид
Основание клемм: полиамид
Крышка: полистирол, цвет RAL 9010
Дверца: полистирол, цвет RAL 9010
Сборная шина: медь 2 мм

ЧИСЛО ОТХОДЯЩИХ ЛИНИЙ	ЧИСЛО МОДУЛЕЙ	РАЗЪЕД. АППАРАТ: ГЛАВНЫЙ ВЫКЛЮЧАТЕЛЬ НА 100 А	УЗО 40 А /30 мА	УЗО 63 А /30 мА	УЗО 80 А /30 мА	№ ДЛЯ ЗАКАЗА
С УПРАВЛЕНИЕМ 2-ПОЛЮСНЫМ ГЛАВНЫМ ВЫКЛЮЧАТЕЛЕМ НА 100 А						
2	4	BZ900202	-	-	-	BKCU0210
6	8	BZ900202	-	-	-	BKCU0610
10	12	BZ900202	-	-	-	BKCU1010
12	14	BZ900202	-	-	-	BKCU1210
18	20	BZ900202	-	-	-	BKCU1810
С УПРАВЛЕНИЕМ 2-ПОЛЮСНЫМ УЗО						
2	4	-	BC604203	-	-	BKCU0204
2	8	-	-	BC606203	-	BKCU0206
6	12	-	-	BC606203	-	BKCU0606
10	14	-	-	-	BC008203	BKCU1008
12	20	-	-	-	BC008203	BKCU1208
18	20	-	-	-	BC008203	BKCU1808
РАЗДЕЛЬНАЯ НАГРУЗКА – С УПРАВЛЕНИЕМ 2-ПОЛЮСНЫМ УЗО / ГЛАВНЫМ ВЫКЛЮЧАТЕЛЕМ НА 100 А						
8	4	BZ900202	-	BC006203	-	BKCU0816
10	8	BZ900202	-	BC006203	-	BKCU1016
8	12	BZ900202	-	-	BC038203	BKCU0818
10	14	BZ900202	-	-	BC038203	BKCU1018
16	20	BZ900202	-	-	BC038203	BKCU1618

ОДНОФАЗНЫЕ РАСПРЕДЕЛИТЕЛЬНЫЕ ЩИТКИ



ILCU1000WM



ILCU1000WT

ИНФОРМАЦИЯ "SCHRACK"

- Соответствуют IEC/EN 60439-3
- Варианты поставки: с 5, 8, 10, 14 и 18 отходящими линиями
- Полностью изолированная сборная шина из лужёной меди, номинал тока 100 А
- Клеммы нейтрали и заземления
- Варианты скрытого и настенного монтажа
- С металлической дверцей или прозрачной крышкой
- Вводные устройства: 2-полюсный разъединитель, 2-полюсный выключатель защиты от остаточного тока
- Выходные устройства: миниатюрные автоматические выключатели и 1-модульные УЗО с максимальной токовой защитой

ЧИСЛО ОТХОДЯЩИХ ЛИНИЙ	ЧИСЛО МОДУЛЕЙ	РАЗМ. (ШХВХГ), мм	№ ДЛЯ ЗАКАЗА
СКРЫТОГО МОНТАЖА, С МЕТАЛЛИЧЕСКОЙ ДВЕРЦЕЙ			
5	7	230x240x95	ILCU0500FM
8	10	285x240x95	ILCU0800FM
10	12	320x240x95	ILCU1000FM
14	16	390x240x95	ILCU1400FM
18	20	460x240x95	ILCU1800FM
НАСТЕННОГО МОНТАЖА, С МЕТАЛЛИЧЕСКОЙ ДВЕРЦЕЙ			
5	7	210x223x95	ILCU0500WM
8	10	265x223x95	ILCU0800WM
10	12	300x223x95	ILCU1000WM
14	16	370x223x95	ILCU1400WM
18	20	440x223x95	ILCU1800WM
СКРЫТОГО МОНТАЖА, С ПРОЗРАЧНОЙ КРЫШКОЙ			
5	7	230x240x95	ILCU0500FT
8	10	285x240x95	ILCU0800FT
10	12	320x240x95	ILCU1000FT
14	16	390x240x95	ILCU1400FT
18	20	460x240x95	ILCU1800FT
НАСТЕННОГО МОНТАЖА, С ПРОЗРАЧНОЙ КРЫШКОЙ			
5	7	210x223x95	ILCU0500WT
8	10	265x223x95	ILCU0800WT
10	12	300x223x95	ILCU1000WT
14	16	370x223x95	ILCU1400WT
18	20	440x223x95	ILCU1800WT

ТРЕХФАЗНЫЕ РАСПРЕДЕЛИТЕЛЬНЫЕ ЩИТКИ С НЕЙТРАЛЬЮ



ILDB0600FM

ИНФОРМАЦИЯ "SCHRACK"

- Варианты поставки: с 4, 6, 8, 12, 16, 18 и 24 линиями 3Ф + Н
- Переставляемая дверца: может монтироваться для открывания слева направо или наоборот
- Корпуса имеют степень защиты от проникновения IP40 и соответствуют BS EN 60439-3.
- Дополнительная коробка-удлинитель с креплением болтами и входная распределительная коробка
- Система сборных шин на номинал 200 А
- Цельная медная шина для устранения потенциальных мест перегрева
- Изолированные сборные шины для повышения безопасности
- Клеммы нейтрали и заземления предусмотрены с обеих сторон
- Компактный узел внутренней панели, предусматривающий достаточно большое пространство для проводки
- Съёмные узлы внутренней панели с креплением при помощи отверстий в форме замочной скважины, облегчающих установку
- Простота установки благодаря монтажу на планку DIN, вводные и выводные устройства просто вставляются на место
- Возможны комбинации вводных устройств: трёхфазный главный выключатель, четырёхполюсное УЗО и автоматические выключатели в комплекте с распределительной коробкой
- Сверху и снизу предусмотрены толстые съёмные пластины для кабельных сальников, имеющие готовые к выламыванию выштамповки
- Достаточное место для прокладки кабелей
- Имеются варианты скрытого и открытого монтажа

ТЕХНИЧЕСКИЕ ДАННЫЕ

- Применяющийся стандарт: BS EN 60439-3
- Число трёхфазных линий с нейтралью: 4, 6, 8, 12, 16, 18 и 24
- Номинальный ток сборной шины: 200 А
- Номинальное напряжение: 415 В переменного тока, 50/60 Гц
- Максимальный номинальный ток вводного устройства: 200 А
- Максимальный номинальный ток выходного устройства: 1-/3-фазное – 125 А; 1-/3-фазное 63 А (только в коробке-удлинителе)
- Вводные устройства: 3-/4-полюсный разъединитель, 4-полюсное УЗО, 3-/4-полюсный миниатюрный автоматический выключатель или 3-фазный разъединитель + 4-полюсное УЗО, автоматический выключатель в литом корпусе на 200 А
- Выходные устройства: одно- и трёхфазные миниатюрные автоматические выключатели, УЗО с максимальной токовой защитой

ЧИСЛО ОТХОДЯЩИХ ЛИНИЙ	РАЗМ. (ШХВХГ), мм	№ ДЛЯ ЗАКАЗА
ВАРИАНТ СКРЫТОГО МОНТАЖА		
4 трёхфазные линии с нейтралью	420x519x106,2	ILDB0400FM
6 трёхфазные линии с нейтралью	420x574x106,2	ILDB0600FM
8 трёхфазные линии с нейтралью	420x629x106,2	ILDB0800FM
12 трёхфазные линии с нейтралью	420x739x106,2	ILDB1200FM
16 трёхфазные линии с нейтралью	420x849x106,2	ILDB1600FM
24 трёхфазные линии с нейтралью	420x904x106,2	ILDB1800FM
ВАРИАНТ НАСТЕННОГО МОНТАЖА		
4 трёхфазные линии с нейтралью	400x499x106,2	ILDB0400WM
6 трёхфазные линии с нейтралью	400x554x106,2	ILDB0600WM
8 трёхфазные линии с нейтралью	400x609x106,2	ILDB0800WM
12 трёхфазные линии с нейтралью	400x719x106,2	ILDB1200WM
16 трёхфазные линии с нейтралью	400x774x106,2	ILDB1600WM
18 трёхфазные линии с нейтралью	400x829x106,2	ILDB1800WM
24 трёхфазные линии с нейтралью	400x884x106,2	ILDB2400WM

КОРОБКА-УДЛИНИТЕЛЬ



ILDIN016WM

ИНФОРМАЦИЯ "SCHRACK"

- Переставляемая дверца: может монтироваться для открывания слева направо или наоборот
- Корпуса имеют степень защиты от проникновения IP40 и соответствуют BS EN 60439-3.
- Дополнительная коробка-удлинитель с креплением болтами и входная распределительная коробка

ОПИСАНИЕ	№ ДЛЯ ЗАКАЗА
16 однофазных линий	ILDIN016WM

ВХОДНАЯ РАСПРЕДЕЛИТЕЛЬНАЯ КОРОБКА АВТОМАТИЧЕСКОГО ВЫКЛЮЧАТЕЛЯ В ЛИТОМ КОРПУСЕ



ILMCCB20WM

ИНФОРМАЦИЯ "SCHRACK"

- Переставляемая дверца: может монтироваться для открывания слева направо или наоборот
- Корпуса имеют степень защиты от проникновения IP40 и соответствуют BS EN 60439-3.
- Дополнительная коробка-удлинитель с болтовым креплением и входная распределительная коробка

ОПИСАНИЕ	№ ДЛЯ ЗАКАЗА
200 А, трёхфазные линии	ILMCCB20WM

УЗЛЫ ВНУТРЕННИХ ПАНЕЛЕЙ



BS99012ME

ИНФОРМАЦИЯ "SCHRACK"

- Система сборных шин на номинал 200 А
- Цельная медная шина для устранения потенциальных мест перегрева
- Изолированные сборные шины для повышения безопасности
- Клеммы нейтрали и заземления предусмотрены с обеих сторон
- Возможны комбинации вводных устройств: трёхфазный главный выключатель, четырёхполюсное УЗО и автоматические выключатели в комплекте с распределительной коробкой
- Простота установки благодаря монтажу на планку DIN, вводные и выводные устройства просто вставляются на место

ОПИСАНИЕ	№ ДЛЯ ЗАКАЗА
4 трёхфазные линии с нейтралью	BS990004ME
6 трёхфазные линии с нейтралью	BS990006ME
8 трёхфазные линии с нейтралью	BS990008ME
12 трёхфазные линии с нейтралью	BS990012ME
16 трёхфазные линии с нейтралью	BS990016ME
18 трёхфазные линии с нейтралью	BS990018ME
24 трёхфазные линии с нейтралью	BS990024ME

ВТОРИЧНЫЕ РАСПРЕДЕЛИТЕЛЬНЫЕ ШКАФЫ

РАСПРЕДЕЛИТЕЛЬНЫЕ ШКАФЫ БЕЗ ВВОДНЫХ И ОТХОДЯЩИХ АВТОМАТИЧЕСКИХ ВЫКЛЮЧАТЕЛЕЙ



ИНФОРМАЦИЯ "SCHRACK"

- Номиналы сборных шин 250, 400 и 630 А
- Вводные автоматические выключатели в литых корпусах или выключатели-разъединители от 160 до 630 А
- Отходящие линии от 20 до 300 А, 3-полюсные
- Высококачественные корпуса из стального листа, степень защиты до IP40
- Установка счётчиков по заказу

ЧИСЛО ЛИНИЙ	НОМИНАЛ ШИНЫ	ВВОДНЫЕ АВТОМАТИЧЕСКИЕ ВЫКЛЮЧАТЕЛИ	ОТХОДЯЩИЕ АВТОМАТИЧЕСКИЕ ВЫКЛЮЧАТЕЛИ	РАЗМ. (ШХВХГ), мм	№ ДЛЯ ЗАКАЗА
РАСПРЕДЕЛИТЕЛЬНЫЕ ШКАФЫ 250 А					
4	250А	MC2 до 250 А	BZM1 до 125 А	650x800x174	ILMC0420WM
6	250А	MC2 до 250 А	BZM1 до 125 А	650x890x174	ILMC0620WM
8	250А	MC2 до 250 А	BZM1 до 125 А	650x980x174	ILMC0820WM
10	250А	MC2 до 250 А	BZM1 до 125 А	650x1070x174	ILMC1020WM
12	250А	MC2 до 250 А	BZM1 до 125 А	650x1160x174	ILMC1220WM
14	250А	MC2 до 250 А	BZM1 до 125 А	650x1250x174	ILMC1420WM
16	250А	MC2 до 250 А	BZM1 до 125 А	650x1340x174	ILMC1620WM
4	250А	MC2 до 250 А	MC1 до 160 А	650x800x174	ILMC0421WM
6	250А	MC2 до 250 А	MC1 до 160 А	650x890x174	ILMC0621WM
8	250А	MC2 до 250 А	MC1 до 160 А	650x980x174	ILMC0821WM
10	250А	MC2 до 250 А	MC1 до 160 А	650x1070x174	ILMC1021WM
12	250А	MC2 до 250 А	MC1 до 160 А	650x1160x174	ILMC1221WM
14	250А	MC2 до 250 А	MC1 до 160 А	650x1250x174	ILMC1421WM
16	250А	MC2 до 250 А	MC1 до 160 А	650x1340x174	ILMC1621WM
РАСПРЕДЕЛИТЕЛЬНЫЕ ШКАФЫ 400 А					
4	400А	MC3 до 400 А	MC2 до 300 А	750x1025x174	ILMC0442WM
6	400А	MC3 до 400 А	MC2 до 300 А	750x1130x174	ILMC0642WM
8	400А	MC3 до 400 А	MC2 до 300 А	750x1235x174	ILMC0842WM
10	400А	MC3 до 400 А	MC2 до 300 А	750x1340x174	ILMC1042WM
12	400А	MC3 до 400 А	MC2 до 300 А	750x1445x174	ILMC1242WM
14	400А	MC3 до 400 А	MC2 до 300 А	750x1550x174	ILMC1442WM
16	400А	MC3 до 400 А	MC2 до 300 А	750x1655x174	ILMC1642WM
РАСПРЕДЕЛИТЕЛЬНЫЕ ШКАФЫ 630 А					
4	630А	MC3 до 630 А	MC2 до 300 А	750x1025x174	ILMC0462WM
6	630А	MC3 до 630 А	MC2 до 300 А	750x1130x174	ILMC0662WM
8	630А	MC3 до 630 А	MC2 до 300 А	750x1235x174	ILMC0862WM
10	630А	MC3 до 630 А	MC2 до 300 А	750x1340x174	ILMC1062WM
12	630А	MC3 до 630 А	MC2 до 300 А	750x1445x174	ILMC1262WM
14	630А	MC3 до 630 А	MC2 до 300 А	750x1550x174	ILMC1462WM
16	630А	MC3 до 630 А	MC2 до 300 А	750x1655x174	ILMC1662WM

TOP-TECHNIC



МОДУЛЬНЫЕ
АВТОМАТИЧЕСКИЕ ВЫКЛЮЧАТЕЛИ

TOP-TECHNIC



УЗО С МАКСИМАЛЬНОЙ ЗАЩИТОЙ
ОТ ТОКОВ УТЕЧКИ

TOP-TECHNIC



ДОПОЛНИТЕЛЬНЫЕ БЛОКИ ЗАЩИТЫ
ОТ ТОКА УТЕЧКИ

TOP-TECHNIC



АВТОМАТИЧЕСКИЕ ВЫКЛЮЧАТЕЛИ ЗАЩИТЫ
СЕТИ ОТ ТОКА УТЕЧКИ

TOP-TECHNIC



ПРИНАДЛЕЖНОСТИ
ДЛЯ ДИФФЕРЕНЦИАЛЬНЫХ АВТОМАТОВ,
УЗО С МАКСИМАЛЬНОЙ ТОКОВОЙ ЗАЩИТОЙ
И АВТОМАТИЧЕСКИХ ВЫКЛЮЧАТЕЛЕЙ
ЗАЩИТЫ СЕТИ ОТ ТОКА УТЕЧКИ

TOP-TECHNIC



СБОРНЫЕ ШИНЫ

TOP-TECHNIC



УСТРОЙСТВА ЗАЩИТЫ
ЭЛЕКТРОДВИГАТЕЛЕЙ

TOP-TECHNIC



УСТРОЙСТВО ДИСТАНЦИОННОГО
ВКЛЮЧЕНИЯ

Страница
33

УСТРОЙСТВА ЗАЩИТЫ

■ СОДЕРЖАНИЕ

МИНИАТЮРНЫЕ АВТОМАТИЧЕСКИЕ ВЫКЛЮЧАТЕЛИ	стр. 34
УЗО С МАКСИМАЛЬНОЙ ТОКОВОЙ ЗАЩИТОЙ.....	стр. 43
ДОПОЛНИТЕЛЬНЫЕ БЛОКИ ЗАЩИТЫ ОТ ОСТАТОЧНОГО ТОКА.....	стр. 45
АВТОМАТИЧЕСКИЕ ВЫКЛЮЧАТЕЛИ ЗАЩИТЫ СЕТИ ОТ ОСТАТОЧНОГО ТОКА.....	стр. 46
ПРИНАДЛЕЖНОСТИ ДЛЯ МИНИАТЮРНЫХ АВТОМАТИЧЕСКИХ ВЫКЛЮЧАТЕЛЕЙ, УЗО С МАКСИМАЛЬНОЙ ТОКОВОЙ ЗАЩИТОЙ И АВТОМАТИЧЕСКИХ ВЫКЛЮЧАТЕЛЕЙ ЗАЩИТЫ СЕТИ ОТ ОСТАТОЧНОГО ТОКА	стр. 47
СБОРНЫЕ ШИНЫ	стр. 49
УСТРОЙСТВА ЗАЩИТЫ ЭЛЕКТРОДВИГАТЕЛЕЙ	стр. 53
УСТРОЙСТВО ДИСТАНЦИОННОГО ВКЛЮЧЕНИЯ.....	стр. 56

МИНИАТЮРНЫЕ АВТОМАТИЧЕСКИЕ ВЫКЛЮЧАТЕЛИ ВМ СЕРИИ ВMS0 4,5 кА



BMS0 4,5 kA

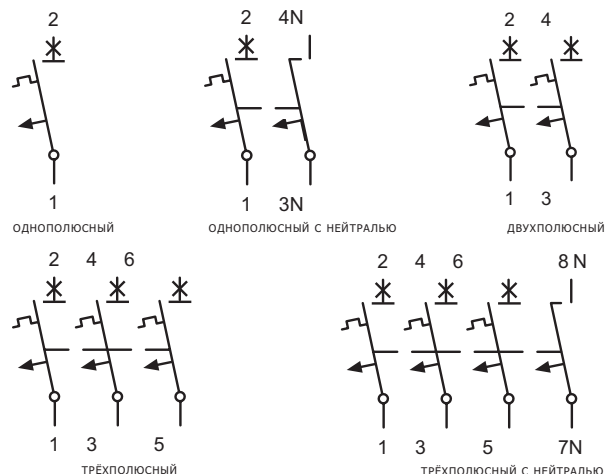

ИНФОРМАЦИЯ "SCHRACK"

- Номинальное напряжение/частота: 230/400 В переменного тока 50/60 Гц, 240/415 В переменного тока 50/60 Гц для варианта ME
- Номинальная отключающая способность: 4,5 кА согласно IEC/EN 60898
- Номинальная отключающая способность для постоянного тока: макс. 48 В на одном полюсе
- Характеристики расцепления: В, С в соответствии с EN 60898
- Резервный предохранитель: 80 А gG макс. (> 45 кА)
- Температура срабатывания: от -5 до +40 °С
- Температура эксплуатации: от -40 до +75 °С
- Температура окружающего воздуха: +50 °С для моделей ME
- Класс селективности: 3
- Степень защиты: IP20
- Износостойкость: > 8000 циклов оперирования
- Окно с индикатором положения контакта (красный/зелёный для каждого полюса)
- Сечение проводника, присоединяемого к выводу: 1 – 25 мм² (кроме 1-пол. + нейтраль)
- Дополнительная возможность присоединения к системе сборных шин
- Монтаж на планку DIN (EN 50022)
- Защищены от прикосновения пальцем и рукой в соответствии с BVG A3/OVE-EN 6

ОДНОПОЛЮСНЫЕ

НОМИНАЛЬНЫЙ ТОК	ТИП В / КОНТР. ТЕМПЕР. 30 °С	ТИП С / КОНТР. ТЕМПЕР. 30 °С	ТИП D / КОНТР. ТЕМПЕР. 30 °С	ТИП С / КОНТР. ТЕМПЕР. 40°С
6 А	BM418106	BM417106	–	BM417106ME
10 А	BM418110	BM417110	–	BM417110ME
16 А	BM418116	BM417116	–	BM417116ME
20 А	BM418120	BM417120	–	BM417120ME
25 А	BM418125	BM417125	–	BM417125ME
32 А	BM418132	BM417132	–	BM417132ME
40 А	BM418140	BM417140	–	BM417140ME
50 А	–	BM417150	–	–
63 А	–	BM417163	–	–

ОДНОПОЛЮСНЫЕ С НЕЙТРАЛЬЮ

НОМИНАЛЬНЫЙ ТОК	ТИП В / КОНТР. ТЕМПЕР. 30 °С	ТИП С / КОНТР. ТЕМПЕР. 30 °С	ТИП D / КОНТР. ТЕМПЕР. 30 °С	ТИП С / КОНТР. ТЕМПЕР. 40°С
6 А	BM418606	BM417606	–	–
10 А	BM418610	BM417610	–	–
16 А	BM418616	BM417616	–	–
20 А	BM418620	BM417620	–	–
25 А	BM418625	BM417625	–	–
32 А	BM418632	BM417632	–	–
40 А	BM418640	BM417640	–	–
50 А	–	BM417650	–	–
63 А	–	BM417663	–	–

МИНИАТЮРНЫЕ АВТОМАТИЧЕСКИЕ ВЫКЛЮЧАТЕЛИ

МИНИАТЮРНЫЕ АВТОМАТИЧЕСКИЕ ВЫКЛЮЧАТЕЛИ ВМ СЕРИИ ВMS0 4,5 кА (продолжение)

ДВУХПОЛЮСНЫЕ

НОМИНАЛЬНЫЙ ТОК	ТИП В / КОНТР. ТЕМПЕР. 30 °С	ТИП С / КОНТР. ТЕМПЕР. 30 °С	ТИП D / КОНТР. ТЕМПЕР. 30 °С	ТИП С / КОНТР. ТЕМПЕР. 40°С
6 А	ВМ418206	ВМ417206	–	ВМ417206МЕ
10 А	ВМ418210	ВМ417210	–	ВМ417210МЕ
16 А	ВМ418216	ВМ417216	–	ВМ417216МЕ
20 А	ВМ418220	ВМ417220	–	ВМ417220МЕ
25 А	ВМ418225	ВМ417225	–	ВМ417225МЕ
32 А	ВМ418232	ВМ417232	–	ВМ417232МЕ
40 А	ВМ418240	ВМ417240	–	ВМ417240МЕ
50 А	–	ВМ417250	–	–
63 А	–	ВМ417263	–	–

ТРЕХПОЛЮСНЫЕ

НОМИНАЛЬНЫЙ ТОК	ТИП В / КОНТР. ТЕМПЕР. 30 °С	ТИП С / КОНТР. ТЕМПЕР. 30 °С	ТИП D / КОНТР. ТЕМПЕР. 30 °С	ТИП С / КОНТР. ТЕМПЕР. 40°С
6 А	ВМ418306	ВМ417306	–	ВМ417306МЕ
10 А	ВМ418310	ВМ417310	–	ВМ417310МЕ
16 А	ВМ418316	ВМ417316	–	ВМ417316МЕ
20 А	ВМ418320	ВМ417320	–	ВМ417320МЕ
25 А	ВМ418325	ВМ417325	–	ВМ417325МЕ
32 А	ВМ418332	ВМ417332	–	ВМ417332МЕ
40 А	ВМ418340	ВМ417340	–	ВМ417340МЕ
50 А	–	ВМ417350	–	–
63 А	–	ВМ417363	–	–

ТРЕХПОЛЮСНЫЕ С НЕЙТРАЛЬЮ

НОМИНАЛЬНЫЙ ТОК	ТИП В / КОНТР. ТЕМПЕР. 30 °С	ТИП С / КОНТР. ТЕМПЕР. 30 °С	ТИП D / КОНТР. ТЕМПЕР. 30 °С	ТИП С / КОНТР. ТЕМПЕР. 40°С
6 А	ВМ418806	ВМ417806	–	ВМ417806МЕ
10 А	ВМ418810	ВМ417810	–	ВМ417810МЕ
16 А	ВМ418816	ВМ417816	–	ВМ417816МЕ
20 А	ВМ418820	ВМ417820	–	ВМ417820МЕ
25 А	ВМ418825	ВМ417825	–	ВМ417825МЕ
32 А	ВМ418832	ВМ417832	–	ВМ417832МЕ
40 А	ВМ418840	ВМ417840	–	ВМ417840МЕ
50 А	–	ВМ417850	–	–
63 А	–	ВМ417863	–	–

МИНИАТЮРНЫЕ АВТОМАТИЧЕСКИЕ ВЫКЛЮЧАТЕЛИ ВМ СЕРИИ ВМ50 6 кА



ВМ50 6 кА

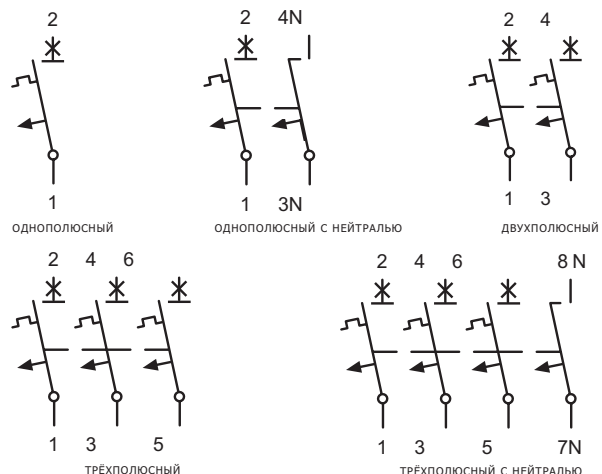

ИНФОРМАЦИЯ "SCHRACK"

- Номинальное напряжение/частота: 230/400 В переменного тока 50/60 Гц, 240/415 В переменного тока 50/60 Гц для варианта ME
- Номинальная отключающая способность: 6 кА согласно IEC/EN 60898, 10 кА согласно IEC/EN 60947-2
- Номинальная отключающая способность для постоянного тока: макс. 48 В на одном полюсе
- Характеристики расцепления: В, С в соответствии с EN 60898
- Резервный предохранитель: 100 А gG макс. (>10 кА)
- Температура срабатывания: от -5 до +40 °С
- Температура эксплуатации: от -40 до +75 °С
- Температура окружающего воздуха: +50 °С для моделей ME
- Класс селективности: 3
- Степень защиты: IP20
- Износостойкость: > 8000 циклов оперирования
- Окно с индикатором положения контакта (красный/зелёный для каждого полюса)
- Сечение проводника, присоединяемого к выводу: 1 – 25 мм²
- Дополнительная возможность присоединения к системе сборных шин
- Монтаж на планку DIN (EN 50022)
- Защищены от прикосновения пальцем и рукой в соответствии с BVG A3/OVE-EN 6

ОДНОПОЛЮСНЫЕ

НОМИНАЛЬНЫЙ ТОК	ТИП В / КОНТР. ТЕМПЕР. 30 °С	ТИП С / КОНТР. ТЕМПЕР. 30 °С	ТИП D / КОНТР. ТЕМПЕР. 30 °С	ТИП С / КОНТР. ТЕМПЕР. 40°С
2 А	–	ВМ617102	–	ВМ617102МЕ
4 А	–	ВМ617104	–	ВМ617104МЕ
6 А	ВМ618106	ВМ617106	–	ВМ617106МЕ
10 А	ВМ618110	ВМ617110	–	ВМ617110МЕ
16 А	ВМ618116	ВМ617116	–	ВМ617116МЕ
20 А	ВМ618120	ВМ617120	–	ВМ617120МЕ
25 А	ВМ618125	ВМ617125	–	ВМ617125МЕ
32 А	ВМ618132	ВМ617132	–	ВМ617132МЕ
40 А	ВМ618140	ВМ617140	–	ВМ617140МЕ
50 А	ВМ618150	ВМ617150	–	ВМ617150МЕ
63 А	ВМ618163	ВМ617163	–	ВМ617163МЕ

ОДНОПОЛЮСНЫЕ С НЕЙТРАЛЬЮ

НОМИНАЛЬНЫЙ ТОК	ТИП В / КОНТР. ТЕМПЕР. 30 °С	ТИП С / КОНТР. ТЕМПЕР. 30 °С	ТИП D / КОНТР. ТЕМПЕР. 30 °С	ТИП С / КОНТР. ТЕМПЕР. 40°С
2 А	–	ВМ617602	–	–
4 А	–	ВМ617604	–	–
6 А	ВМ618606	ВМ617606	–	–
10 А	ВМ618610	ВМ617610	–	–
16 А	ВМ618616	ВМ617616	–	–
20 А	ВМ618620	ВМ617620	–	–
25 А	ВМ618625	ВМ617625	–	–
32 А	ВМ618632	ВМ617632	–	–
40 А	ВМ618640	ВМ617640	–	–
50 А	–	ВМ617650	–	–
63 А	–	ВМ617663	–	–

МИНИАТЮРНЫЕ АВТОМАТИЧЕСКИЕ ВЫКЛЮЧАТЕЛИ

МИНИАТЮРНЫЕ АВТОМАТИЧЕСКИЕ ВЫКЛЮЧАТЕЛИ ВМ СЕРИИ BMS0 6 кА (продолжение)

ДВУХПОЛЮСНЫЕ

НОМИНАЛЬНЫЙ ТОК	ТИП В / КОНТР. ТЕМПЕР. 30 °С	ТИП С / КОНТР. ТЕМПЕР. 30 °С	ТИП D / КОНТР. ТЕМПЕР. 30 °С	ТИП С / КОНТР. ТЕМПЕР. 40 °С
2 А	–	ВМ617202	–	ВМ617202МЕ
4 А	–	ВМ617204	–	ВМ617204МЕ
6 А	ВМ618206	ВМ617206	–	ВМ617206МЕ
10 А	ВМ618210	ВМ617210	–	ВМ617210МЕ
16 А	ВМ618216	ВМ617216	–	ВМ617216МЕ
20 А	ВМ618220	ВМ617220	–	ВМ617220МЕ
25 А	ВМ618225	ВМ617225	–	ВМ617225МЕ
32 А	ВМ618232	ВМ617232	–	ВМ617232МЕ
40 А	ВМ618240	ВМ617240	–	ВМ617240МЕ
50 А	ВМ618250	ВМ617250	–	ВМ617250МЕ
63 А	ВМ618263	ВМ617263	–	ВМ617263МЕ

ТРЕХПОЛЮСНЫЕ

НОМИНАЛЬНЫЙ ТОК	ТИП В / КОНТР. ТЕМПЕР. 30 °С	ТИП С / КОНТР. ТЕМПЕР. 30 °С	ТИП D / КОНТР. ТЕМПЕР. 30 °С	ТИП С / КОНТР. ТЕМПЕР. 40 °С
2 А	–	ВМ617302	–	ВМ617302МЕ
4 А	–	ВМ617304	–	ВМ617304МЕ
6 А	ВМ618306	ВМ617306	–	ВМ617306МЕ
10 А	ВМ618310	ВМ617310	–	ВМ617310МЕ
16 А	ВМ618316	ВМ617316	–	ВМ617316МЕ
20 А	ВМ618320	ВМ617320	–	ВМ617320МЕ
25 А	ВМ618325	ВМ617325	–	ВМ617325МЕ
32 А	ВМ618332	ВМ617332	–	ВМ617332МЕ
40 А	ВМ618340	ВМ617340	–	ВМ617340МЕ
50 А	ВМ618350	ВМ617350	–	ВМ617350МЕ
63 А	ВМ618363	ВМ617363	–	ВМ617363МЕ

ТРЕХПОЛЮСНЫЕ С НЕЙТРАЛЬЮ

НОМИНАЛЬНЫЙ ТОК	ТИП В / КОНТР. ТЕМПЕР. 30 °С	ТИП С / КОНТР. ТЕМПЕР. 30 °С	ТИП D / КОНТР. ТЕМПЕР. 30 °С	ТИП С / КОНТР. ТЕМПЕР. 40 °С
2 А	–	ВМ617802	–	ВМ617802МЕ
4 А	–	ВМ617804	–	ВМ617804МЕ
6 А	ВМ618806	ВМ617806	–	ВМ617806МЕ
10 А	ВМ618810	ВМ617810	–	ВМ617810МЕ
16 А	ВМ618816	ВМ617816	–	ВМ617816МЕ
20 А	ВМ618820	ВМ617820	–	ВМ617820МЕ
25 А	ВМ618825	ВМ617825	–	ВМ617825МЕ
32 А	ВМ618832	ВМ617832	–	ВМ617832МЕ
40 А	ВМ618840	ВМ617840	–	ВМ617840МЕ
50 А	ВМ618850	ВМ617850	–	ВМ617850МЕ
63 А	ВМ618863	ВМ617863	–	ВМ617863МЕ

ЧЕТЫРЁХПОЛЮСНЫЕ

НОМИНАЛЬНЫЙ ТОК	ТИП В / КОНТР. ТЕМПЕР. 30 °С	ТИП С / КОНТР. ТЕМПЕР. 30 °С	ТИП D / КОНТР. ТЕМПЕР. 30 °С	ТИП С / КОНТР. ТЕМПЕР. 40 °С
2 А	–	ВМ617402	–	–
4 А	–	ВМ617404	–	–
6 А	–	ВМ617406	–	–
10 А	–	ВМ617410	–	–
16 А	–	ВМ617416	–	–
20 А	–	ВМ617420	–	–
25 А	–	ВМ617425	–	–
32 А	–	ВМ617432	–	–
40 А	–	ВМ617440	–	–
50 А	–	ВМ617450	–	–
63 А	–	ВМ617463	–	–

МИНИАТЮРНЫЕ АВТОМАТИЧЕСКИЕ ВЫКЛЮЧАТЕЛИ

МИНИАТЮРНЫЕ АВТОМАТИЧЕСКИЕ ВЫКЛЮЧАТЕЛИ ВМ СЕРИИ ВМ50 10 кА



BMS0 10 кА

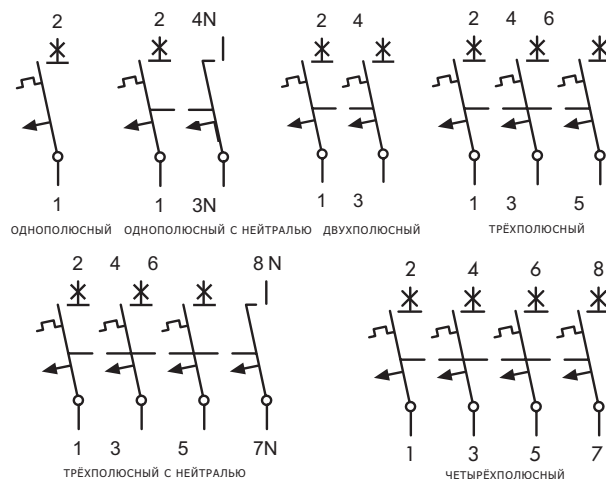

ИНФОРМАЦИЯ "SCHRACK

- Номинальное напряжение/частота: 230/400 В переменного тока, 50/60 Гц
- Номинальная отключающая способность: 10 кА согласно IEC/EN 60898, 15 кА согласно IEC/EN 60947-2
- Номинальная отключающая способность для постоянного тока: макс. 48 В на одном полюсе
- Характеристики расцепления: В, С, D в соответствии с EN 60898
- Резервный предохранитель: 100 А gG макс. (>10 кА)
- Температура срабатывания: от -5 до +40 °С
- Температура эксплуатации: от -40 до +75 °С
- Температура окружающего воздуха: +50 °С для моделей ME
- Класс селективности: 3
- Степень защиты: IP20
- Износостойкость: > 8000 циклов оперирования
- Окно с индикатором положения контакта (красный/зелёный для каждого полюса)
- Сечение проводника, присоединяемого к выводу: 1 – 25 мм² (кроме 1-пол. + нейтраль)
- Дополнительная возможность присоединения к системе сборных шин
- Монтаж на планку DIN (EN 50022)
- Защищены от прикосновения пальцем и рукой в соответствии с BVG A3/OVE-EN 6

ОДНОПОЛЮСНЫЕ

НОМИНАЛЬНЫЙ ТОК	ТИП В / КОНТР. ТЕМПЕР. 30 °С	ТИП С / КОНТР. ТЕМПЕР. 30 °С	ТИП D / КОНТР. ТЕМПЕР. 30 °С	ТИП С / КОНТР. ТЕМПЕР. 40°С
2 А	–	ВМ017102	ВМ019102	ВМ017102МЕ
4 А	–	ВМ017104	ВМ019104	ВМ017104МЕ
6 А	ВМ018106	ВМ017106	ВМ019106	ВМ017106МЕ
10 А	ВМ018110	ВМ017110	ВМ019110	ВМ017110МЕ
16 А	ВМ018116	ВМ017116	ВМ019116	ВМ017116МЕ
20 А	ВМ018120	ВМ017120	ВМ019120	ВМ017120МЕ
25 А	ВМ018125	ВМ017125	ВМ019125	ВМ017125МЕ
32 А	ВМ018132	ВМ017132	ВМ019132	ВМ017132МЕ
40 А	ВМ018140	ВМ017140	ВМ019140	ВМ017140МЕ
50 А	ВМ018150	ВМ017150	ВМ019150*	ВМ017150МЕ
63 А	ВМ018163	ВМ017163	ВМ019163*	ВМ017163МЕ

ОДНОПОЛЮСНЫЕ С НЕЙТРАЛЬЮ

НОМИНАЛЬНЫЙ ТОК	ТИП В / КОНТР. ТЕМПЕР. 30 °С	ТИП С / КОНТР. ТЕМПЕР. 30 °С	ТИП D / КОНТР. ТЕМПЕР. 30 °С	ТИП С / КОНТР. ТЕМПЕР. 40°С
2 А	ВМ018602	ВМ017602	–	–
4 А	ВМ018604	ВМ017604	–	–
6 А	ВМ018606	ВМ017606	–	–
10 А	ВМ018610	ВМ017610	–	–
16 А	ВМ018616	ВМ017616	–	–
20 А	ВМ018620	ВМ017620	–	–
25 А	ВМ018625	ВМ017625	–	–
32 А	ВМ018632	ВМ017632	–	–
40 А	ВМ018640	ВМ017640	–	–
50 А	ВМ018650	ВМ017650	–	–
63 А	ВМ018663	ВМ017663	–	–

* только в соответствии с EN 60947-2

МИНИАТЮРНЫЕ АВТОМАТИЧЕСКИЕ ВЫКЛЮЧАТЕЛИ

МИНИАТЮРНЫЕ АВТОМАТИЧЕСКИЕ ВЫКЛЮЧАТЕЛИ ВМ СЕРИИ ВМ50 10 кА (продолжение)

ДВУХПОЛЮСНЫЕ

НОМИНАЛЬНЫЙ ТОК	ТИП В / КОНТР. ТЕМПЕР. 30 °С	ТИП С / КОНТР. ТЕМПЕР. 30 °С	ТИП D / КОНТР. ТЕМПЕР. 30 °С	ТИП С / КОНТР. ТЕМПЕР. 40°С
2 А	–	ВМ017202	ВМ019202	ВМ017202МЕ
4 А	–	ВМ017204	ВМ019204	ВМ017204МЕ
6 А	ВМ018206	ВМ017206	ВМ019206	ВМ017206МЕ
10 А	ВМ018210	ВМ017210	ВМ019210	ВМ017210МЕ
16 А	ВМ018216	ВМ017216	ВМ019216	ВМ017216МЕ
20 А	ВМ018220	ВМ017220	ВМ019220	ВМ017220МЕ
25 А	ВМ018225	ВМ017225	ВМ019225	ВМ017225МЕ
32 А	ВМ018232	ВМ017232	ВМ019232	ВМ017232МЕ
40 А	ВМ018240	ВМ017240	ВМ019240	ВМ017240МЕ
50 А	ВМ018250	ВМ017250		ВМ017250МЕ
63 А	ВМ018263	ВМ017263		ВМ017263МЕ

ТРЕХПОЛЮСНЫЕ

НОМИНАЛЬНЫЙ ТОК	ТИП В / КОНТР. ТЕМПЕР. 30 °С	ТИП С / КОНТР. ТЕМПЕР. 30 °С	ТИП D / КОНТР. ТЕМПЕР. 30 °С	ТИП С / КОНТР. ТЕМПЕР. 40°С
2 А	–	ВМ017302	ВМ019302	ВМ017302МЕ
4 А	–	ВМ017304	ВМ019304	ВМ017304МЕ
6 А	ВМ018306	ВМ017306	ВМ019306	ВМ017306МЕ
10 А	ВМ018310	ВМ017310	ВМ019310	ВМ017310МЕ
16 А	ВМ018316	ВМ017316	ВМ019316	ВМ017316МЕ
20 А	ВМ018320	ВМ017320	ВМ019320	ВМ017320МЕ
25 А	ВМ018325	ВМ017325	ВМ019325	ВМ017325МЕ
32 А	ВМ018332	ВМ017332	ВМ019332	ВМ017332МЕ
40 А	ВМ018340	ВМ017340	ВМ019340	ВМ017340МЕ
50 А	ВМ018350	ВМ017350	ВМ019350*	ВМ017350МЕ
63 А	ВМ018363	ВМ017363	ВМ019363*	ВМ017363МЕ

ТРЕХПОЛЮСНЫЕ С НЕЙТРАЛЬЮ

НОМИНАЛЬНЫЙ ТОК	ТИП В / КОНТР. ТЕМПЕР. 30 °С	ТИП С / КОНТР. ТЕМПЕР. 30 °С	ТИП D / КОНТР. ТЕМПЕР. 30 °С	ТИП С / КОНТР. ТЕМПЕР. 40°С
2 А	–	ВМ017802	ВМ019802	ВМ017802МЕ
4 А	–	ВМ017804	ВМ019804	ВМ017804МЕ
6 А	ВМ018806	ВМ017806	ВМ019806	ВМ017806МЕ
10 А	ВМ018810	ВМ017810	ВМ019810	ВМ017810МЕ
16 А	ВМ018816	ВМ017816	ВМ019816	ВМ017816МЕ
20 А	ВМ018820	ВМ017820	ВМ019820	ВМ017820МЕ
25 А	ВМ018825	ВМ017825	ВМ019825	ВМ017825МЕ
32 А	ВМ018832	ВМ017832	ВМ019832	ВМ017832МЕ
40 А	ВМ018840	ВМ017840	ВМ019840	ВМ017840МЕ
50 А	ВМ018850	ВМ017850	ВМ019850*	ВМ017850МЕ
63 А	ВМ018863	ВМ017863	ВМ019863*	ВМ017863МЕ

ЧЕТЫРЁХПОЛЮСНЫЕ

НОМИНАЛЬНЫЙ ТОК	ТИП В / КОНТР. ТЕМПЕР. 30 °С	ТИП С / КОНТР. ТЕМПЕР. 30 °С	ТИП D / КОНТР. ТЕМПЕР. 30 °С	ТИП С / КОНТР. ТЕМПЕР. 40°С
2 А	–	–	–	–
4 А	–	–	–	–
6 А	–	ВМ017406	ВМ019406	–
10 А	–	ВМ017410	ВМ019410	–
16 А	–	ВМ017416	ВМ019416	–
20 А	–	ВМ017420	ВМ019420	–
25 А	–	ВМ017425	ВМ019425	–
32 А	–	ВМ017432	ВМ019432	–
40 А	–	ВМ017440	ВМ019440	–
50 А	–	ВМ017450		–
63 А	–	ВМ017463		–

* только в соответствии с EN 60947-2

МИНИАТЮРНЫЕ АВТОМАТИЧЕСКИЕ ВЫКЛЮЧАТЕЛИ – СЕРИЯ BMS0-DC



BM015110 / BM015225

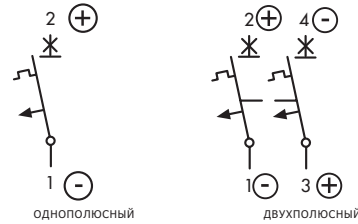

ИНФОРМАЦИЯ "SCHRACK"

- Номинальное напряжение: 220 В постоянного тока на полюс; T = 4 мс
- Отключающая способность: 6 кА согласно IEC/EN 60898
- Резервный предохранитель, макс.: 100 А gL
- Характеристики расцепления: C
- Сечение проводника, присоединяемого к выводу: 1 - 25 мм²
- Необходимо учитывать полярность
- Разработан для применения в установках постоянного тока

Пример подсоединения для однополюсного на =250 В

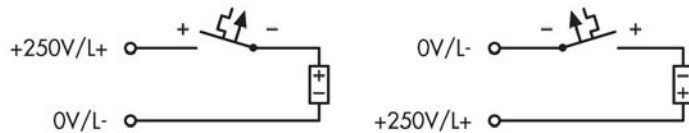

Пример подсоединения для двухполюсного на =500 В

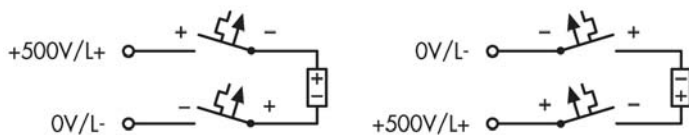

ОДНОПОЛЮСНЫЕ

НОМИНАЛЬНЫЙ ТОК	МОДЕЛЬ	№ ДЛЯ ЗАКАЗА
2 А	BMS0-C 2/1-DC	BM015102
6 А	BMS0-C 6/1-DC	BM015106
10 А	BMS0-C 10/1-DC	BM015110
16 А	BMS0-C 16/1-DC	BM015116
20 А	BMS0-C 20/1-DC	BM015120
25 А	BMS0-C 25/1-DC	BM015125
32 А	BMS0-C 32/1-DC	BM015132
40 А	BMS0-C 40/1-DC	BM015140
50 А	BMS0-C 50/1-DC	BM015150

ДВУХПОЛЮСНЫЕ

НОМИНАЛЬНЫЙ ТОК	МОДЕЛЬ	№ ДЛЯ ЗАКАЗА
2 А	BMS0-C 2/2-DC	BM015202
6 А	BMS0-C 6/2-DC	BM015206
10 А	BMS0-C 10/2-DC	BM015210
16 А	BMS0-C 16/2-DC	BM015216
20 А	BMS0-C 20/2-DC	BM015220
25 А	BMS0-C 25/2-DC	BM015225
32 А	BMS0-C 32/2-DC	BM015232
40 А	BMS0-C 40/2-DC	BM015240
50 А	BMS0-C 50/2-DC	BM015250

МИНИАТЮРНЫЕ АВТОМАТИЧЕСКИЕ ВЫКЛЮЧАТЕЛИ

МИНИАТЮРНЫЕ АВТОМАТИЧЕСКИЕ ВЫКЛЮЧАТЕЛИ BS 1+N СЕРИИ SI-E 4,5/6 кА



BS018516

ИНФОРМАЦИЯ "SCHRACK"

- 1+N при занимаемом месте только в 1 единичный объём; класс селективности: 3
- Номинальное напряжение/частота: 230 В переменного тока, 50/60 Гц
- Номинальная отключающая способность: 4,5 кА согласно IEC/EN 60898, 6 кА согласно IEC/EN 60898
- Номинальная отключающая способность для постоянного тока: макс. 48 В
- Характеристики расцепления: B, C в соответствии с EN 60898
- Резервный предохранитель: 4,5 кА – тип 80 A gG макс. (>4,5 кА), 6 кА – тип 100 A gG макс. (>10 кА)
- Температура срабатывания: от -5 до +40 °С
- Температура эксплуатации: от -40 до +75 °С

4,5 кА

НОМИНАЛЬНЫЙ ТОК	ТИП В / КОНТР. ТЕМПЕР. 30 °С	ТИП С / КОНТР. ТЕМПЕР. 30 °С
2 А	–	BS417502
4 А	–	BS417504
6 А	BS418506	BS417506
10 А	BS418510	BS417510
16 А	BS418516	BS417516
20 А	BS418520	BS417520
25 А	BS418525	BS417525
32 А	BS418532	BS417532
40 А	BS418540	BS417540

6 кА

НОМИНАЛЬНЫЙ ТОК	ТИП В / КОНТР. ТЕМПЕР. 30 °С	ТИП С / КОНТР. ТЕМПЕР. 30 °С
2 А	–	BS017502
4 А	–	BS017504
6 А	BS018506	BS017506
10 А	BS018510	BS017510
16 А	BS018516	BS017516
20 А	BS018520	BS017520
25 А	BS018525	BS017525
32 А	BS018532	BS017532
40 А	BS018540	BS017540

МИНИАТЮРНЫЕ АВТОМАТИЧЕСКИЕ ВЫКЛЮЧАТЕЛИ – СИЛЬНОТОЧНАЯ СЕРИЯ BR 10 кА



BR 10 кА

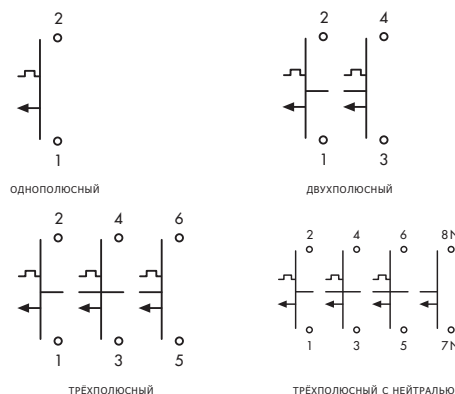

ИНФОРМАЦИЯ "SCHRACK"

- Номинальное напряжение/частота: 230/400 В переменного тока, 50/60 Гц
- Номинальная отключающая способность: 10 кА, в соответствии с маркировкой
- Номинальная отключающая способность для постоянного тока: макс. 60 В на одном полюсе
- Характеристики расцепления: C и D в соответствии с EN 60898

- Резервный предохранитель: 200 А gG макс. (>20 кА)
- Температура срабатывания: от -5 до +40 °С
- Износостойкость: > 20 000 циклов оперирования
- Окно с индикатором положения контакта (красный/зелёный для каждого полюса)
- Сечение проводника, присоединяемого к выводу: 2,5 –50 мм²
- Контакт с двойным размыканием
- Монтаж на планку DIN (EN 50022)

ОДНОПОЛЮСНЫЕ

НОМИНАЛЬНЫЙ ТОК	ТИП С / КОНТР. ТЕМПЕР. 30 °С	ТИП D / КОНТР. ТЕМПЕР. 30 °С
80 А	BR971800	–
100 А	BR971910	–
125 А	BR971912	–

ДУХПОЛЮСНЫЕ

НОМИНАЛЬНЫЙ ТОК	ТИП С / КОНТР. ТЕМПЕР. 30 °С	ТИП D / КОНТР. ТЕМПЕР. 30 °С
80 А	BR972800	–
100 А	BR972910	–
125 А	BR972912	–

ТРЕХПОЛЮСНЫЕ

НОМИНАЛЬНЫЙ ТОК	ТИП С / КОНТР. ТЕМПЕР. 30 °С	ТИП D / КОНТР. ТЕМПЕР. 30 °С
80 А	BR973800	–
100 А	BR973910	–
125 А	BR973912	–

ТРЕХПОЛЮСНЫЕ С НЕЙТРАЛЬЮ

НОМИНАЛЬНЫЙ ТОК	ТИП С / КОНТР. ТЕМПЕР. 30 °С	ТИП D / КОНТР. ТЕМПЕР. 30 °С
80 А	BR978800	–
100 А	BR978910	–
125 А	BR978912	–

МИНИАТЮРНЫЕ АВТОМАТИЧЕСКИЕ ВЫКЛЮЧАТЕЛИ

МИНИАТЮРНЫЕ АВТОМАТИЧЕСКИЕ ВЫКЛЮЧАТЕЛИ – СИЛЬНОТОЧНАЯ СЕРИЯ BR 15 – 25 кА



BR 25kA

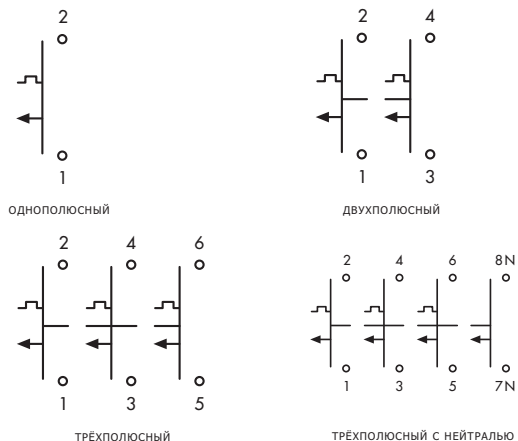

ИНФОРМАЦИЯ "SCHRACK"

- Номинальное напряжение/частота: 230/400 В переменного тока, 50/60 Гц
- Номинальная отключающая способность: 15 – 25 кА, в соответствии с маркировкой
- Номинальная отключающая способность для постоянного тока: макс. 60 В на одном полюсе
- Характеристики расцепления: C и D в соответствии с EN 60898
- Резервный предохранитель: 200 А gG макс. (>20 кА)

- Температура срабатывания: от -5 до +40 °С
- Степень защиты: IP20
- Износостойкость: > 20 000 циклов оперирования
- Окно с индикатором положения контакта (красный/зелёный для каждого полюса)
- Сечение проводника, присоединяемого к выводу: 2,5 – 50 мм²
- Контакт с двойным размыканием
- Монтаж на планку DIN (EN 50022)

ОДНОПОЛЮСНЫЕ

НОМИНАЛЬНЫЙ ТОК	ТИП C / КОНТР. ТЕМПЕР. 30 °С	ТИП D / КОНТР. ТЕМПЕР. 30 °С
20 А	BR571200	BR591200
25 А	BR571250	BR591250
32 А	BR571320	BR591320
40 А	BR571400	BR591400
50 А	BR571500	BR591500
63 А	BR571630	BR591630
80 А	BR571800	BR591800
100 А	BR571910	BR591910
125 А	BR571912	–

ДВУХПОЛЮСНЫЕ

НОМИНАЛЬНЫЙ ТОК	ТИП C / КОНТР. ТЕМПЕР. 30 °С	ТИП D / КОНТР. ТЕМПЕР. 30 °С
20 А	BR572200	BR592200
25 А	BR572250	BR592250
32 А	BR572320	BR592320
40 А	BR572400	BR592400
50 А	BR572500	BR592500
63 А	BR572630	BR592630
80 А	BR572800	BR592800
100 А	BR572910	BR592910
125 А	BR572912	–

ТРЕХПОЛЮСНЫЕ

НОМИНАЛЬНЫЙ ТОК	ТИП C / КОНТР. ТЕМПЕР. 30 °С	ТИП D / КОНТР. ТЕМПЕР. 30 °С
20 А	BR573200	BR593200
25 А	BR573250	BR593250
32 А	BR573320	BR593320
40 А	BR573400	BR593400
50 А	BR573500	BR593500
63 А	BR573630	BR593630
80 А	BR573800	BR593800
100 А	BR573910	BR593910
125 А	BR573912	–

ТРЕХПОЛЮСНЫЕ С НЕЙТРАЛЬЮ

НОМИНАЛЬНЫЙ ТОК	ТИП C / КОНТР. ТЕМПЕР. 30 °С	ТИП D / КОНТР. ТЕМПЕР. 30 °С
20 А	BR578200	BR598200
25 А	BR578250	BR598250
32 А	BR578320	BR598320
40 А	BR578400	BR598400
50 А	BR578500	BR598500
63 А	BR578630	BR598630
80 А	BR578800	BR598800
100 А	BR578910	BR598910
125 А	BR578912	–

УСТРОЙСТВА ЗАЩИТНОГО ОТКЛЮЧЕНИЯ С МАКСИМАЛЬНОЙ ТОКОВОЙ ЗАЩИТОЙ

КОМБИНИРОВАННЫЕ МИНИАТЮРНЫЕ АВТОМАТИЧЕСКИЕ ВЫКЛЮЧАТЕЛИ С УЗО СЕРИИ VOLF



BOLF 6 kA / 10 kA

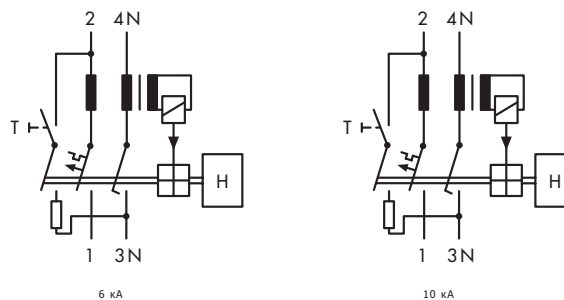

ИНФОРМАЦИЯ "SCHRACK"

- Однополюсные с коммутируемой нейтралью
- Расцепление независимо от напряжения линии
- Время расцепления: без задержки
- Номинальное напряжение/частота: 230 В / 50 Гц
- Номинальный ток расцепления: 30 мА, 100 мА и 300 мА
- Чувствительность: переменный ток 6 кА и 10 кА, пульсирующий постоянный ток (только 10 кА)
- Класс селективности: 3
- Номинальная отключающая способность: 6 кА и 10 кА согласно IEC/EN 61009
- Номинальный ток: 6 - 40 А
- Характеристики: В и С в соответствии с EN 60898
- Максимальный ток утечки при коротком замыкании: 100 А gG (>10 кА)
- Износостойкость: электрическая: > 4000 циклов оперирования, механическая: > 20000 циклов оперирования
- Цветной индикатор положения контакта (красный/зелёный)
- Индикатор: синий: стандартная настройка отключения, белый: отключение ручное
- Сечение проводника, присоединяемого к выводу: 1 – 25 мм²
- Дополнительная возможность присоединения к системе сборных шин
- Монтаж на планку DIN (EN 50022)
- Защищены от прикосновения пальцем и рукой в соответствии с BVG A3/OVE-EN 6

6 кА – 30 мА

НОМИНАЛЬ- НЫЙ ТОК	ТИП В ПЕР. ТОК	ТИП В ИМПУЛЬСНЫЙ	ТИП С ПЕР. ТОК	ТИП С ИМПУЛЬСНЫЙ
6 А	BO668506	BO668606	BO667506	BO667606
10 А	BO668510	BO668610	BO667510	BO667610
16 А	BO668516	BO668616	BO667516	BO667616
20 А	BO668520	BO668620	BO667520	BO667620
25 А	BO668525	BO668625	BO667525	BO667625
32 А	BO668532	BO668632	BO667532	BO667632
40 А	BO668540	BO668640	BO667540	BO667640

10 кА – 100 мА

НОМИНАЛЬ- НЫЙ ТОК	ТИП В ПЕР. ТОК	ТИП В ИМПУЛЬСНЫЙ	ТИП С ПЕР. ТОК	ТИП С ИМПУЛЬСНЫЙ
6 А	BO718506	–	–	–
10 А	BO718510	BO718610	BO717510	BO717610
16 А	BO718516	BO718616	BO717516	BO717616
20 А	–	BO718620	BO717520	BO717620
25 А	–	–	BO717525	–
32 А	–	–	BO717532	–
40 А	–	–	BO717540	–

10 кА – 30 мА

НОМИНАЛЬ- НЫЙ ТОК	ТИП В ПЕР. ТОК	ТИП В ИМПУЛЬСНЫЙ	ТИП С ПЕР. ТОК	ТИП С ИМПУЛЬСНЫЙ
6 А	BO618506	BO618606	BO617506	BO617606
10 А	BO618510	BO618610	BO617510	BO617610
16 А	BO618516	BO618616	BO617516	BO617616
20 А	BO618520	BO618620	BO617520	BO617620
25 А	BO618525	BO618625	BO617525	BO617625
32 А	BO618532	BO618632	BO617532	BO617632
40 А	BO618540	BO618640	BO617540	BO617640

10 кА – 300 мА

НОМИНАЛЬ- НЫЙ ТОК	ТИП В ПЕР. ТОК	ТИП В ИМПУЛЬСНЫЙ	ТИП С ПЕР. ТОК	ТИП С ИМПУЛЬСНЫЙ
6 А	BO818506	BO818606	BO817506	BO817606
10 А	BO818510	BO818610	BO817510	BO817610
16 А	–	BO818616	BO817516	BO817616
20 А	–	BO818620	BO817520	BO817620
25 А	–	BO818625	BO817525	BO817625
32 А	–	BO818632	BO817532	BO817632
40 А	–	BO818640	BO817540	BO817640

УСТРОЙСТВА ЗАЩИТНОГО ОТКЛЮЧЕНИЯ С МАКСИМАЛЬНОЙ ТОКОВОЙ ЗАЩИТОЙ

ОДНОМОДУЛЬНЫЕ УЗО С МАКСИМАЛЬНОЙ ТОКОВОЙ ЗАЩИТОЙ СЕРИИ LS-DI/PT



VI657520ME

ИНФОРМАЦИЯ "SCHRACK"

- Ширина и профиль как у однополюсных миниатюрных автоматических выключателей
- Номинальное напряжение/частота: 240 В, 50/60 Гц
- Номинальная отключающая способность: 6 кА
- Чувствительность 30 мА (10 мА, 100 мА и 300 мА – под заказ)
- Индикатор положения контакта
- Класс селективности: 3
- Класс чувствительности АС
- Номинальный ток: 6 - 40 А
- Характеристики: В и С в соответствии с EN/IEC 60898
- Класс пропускания энергии 3
- Сечение проводника, присоединяемого к выводу: 1 – 25 мм²
- Гибкий свободный вывод нейтрали длиной 950 мм
- Может пломбироваться в положениях ВКЛ и ВЫКЛ
- Выводы защищены от прикосновения пальцем и рукой
- Изготовление и испытания согласно IEC/EN 61009

6 кА – 10 мА

НОМИНАЛЬ- НЫЙ ТОК	ТИП В ПЕР. ТОК	ТИП С ПЕР. ТОК
6 А	под заказ	VI557506ME
10 А	под заказ	VI557510ME
16 А	под заказ	VI557516ME
20 А	под заказ	VI557520ME
25 А	под заказ	VI557525ME
32 А	под заказ	VI557532ME
40 А	под заказ	VI557540ME

6 кА – 30 мА

НОМИНАЛЬ- НЫЙ ТОК	ТИП В ПЕР. ТОК	ТИП С ПЕР. ТОК
6 А	VI658506	VI657506
10 А	VI658510	VI657510
16 А	VI658516	VI657516
20 А	VI658520	VI657520
25 А	VI658525	VI657525
32 А	VI658532	VI657532
40 А	VI658540	VI657540

6 кА – 100 мА

НОМИНАЛЬ- НЫЙ ТОК	ТИП В ПЕР. ТОК	ТИП С ПЕР. ТОК
6 А	под заказ	VI757506ME
10 А	под заказ	VI757510ME
16 А	под заказ	VI757516ME
20 А	под заказ	VI757520ME
25 А	под заказ	VI757525ME
32 А	под заказ	VI757532ME
40 А	под заказ	VI757540ME

ДОПОЛНИТЕЛЬНЫЕ БЛОКИ ЗАЩИТЫ ОТ ОСТАТОЧНОГО ТОКА

ДОПОЛНИТЕЛЬНЫЕ БЛОКИ ЗАЩИТЫ ОТ ОСТАТОЧНОГО ТОКА СЕРИИ ВВ



ВВ004330

ИНФОРМАЦИЯ "SCHRACK"

- Время расцепления: без задержки, защита от условного сверхтока величиной до 250 А (8/20 мкс); с задержкой не менее 40 мс (тип S), защита от сверхтока величиной до 5 кА (8/20 мкс), с селективной функцией расцепления
- Номинальное напряжение: 230/400 В, 50 Гц
- Номинальный ток: $\leq 40 \text{ A}$, $\leq 63 \text{ A}$, $\leq 80 \text{ A}$, $\leq 125 \text{ A}$
- Номинальный ток расцепления: 30 мА, 300 мА (прочие величины – по заказу)
- Время расцепления: без задержки, тип S мин. задержка 40 мс
- Чувствительность: переменный ток и пульсирующий постоянный ток
- Отключающая способность при коротком замыкании: как у автоматических выключателей серии ВМ
- Резервным предохранителем для защиты от перегрузки и короткого замыкания применяется автоматический выключатель серии ВМ
- Срок службы: как у автоматических выключателей серии ВМ
- Защита от ложных срабатываний, вызванных коммутацией электронных устройств освещения
- Эксплуатационная температура окружающего воздуха: от -25 до $+40$ °C
- Износостойкость: как у автоматических выключателей серии ВМ
- Выводы: 2/4-полюсные, выводы с подъёмными зажимами на обеих сторонах, сечение 1-25 мм², защита от прикосновения пальцем/рукой в соответствии с VBG 4, ÖVE-EN 6
- Для последующего монтажа на все автоматические выключатели серии ВМ
- Блоки защиты от токов утечки, предназначенные для соединения с автоматическими выключателями на максимальный номинальный ток 40 А, имеют конструктивную блокировку, предотвращающую соединение с выключателями на номинальные токи $> 40 \text{ A}$

ЗАЩИТА ОТ ИМПУЛЬСНЫХ СВЕРХТОКОВ $> 250 \text{ A}$

НОМИНАЛЬНЫЙ ТОК	МОДЕЛЬ	№ ДЛЯ ЗАКАЗА
0.03 А	ВВ-402/003-А	ВВ044203
0.3 А	ВВ-402/03-А	ВВ044230
0.03 А	ВВ-404/003-А	ВВ044403
0.3 А	ВВ-404/03-А	ВВ044430
0.03 А	ВВ-632/003-А	ВВ046203
0.3 А	ВВ-632/03-А	ВВ046230
0.03 А	ВВ-634/003-А	ВВ046403
0.3 А	ВВ-634/03-А	ВВ046430
0.03 А	ВВ-802/003-А	ВВ048203
1 А	ВВ-802/1-А	ВВ048200
0.3 А	ВВ-802/03-А	ВВ048230
0.5 А	ВВ-802/05-А	ВВ048250
0.03 А	ВВ-804/003-А	ВВ048403
1 А	ВВ-804/1-А	ВВ048400
0.3 А	ВВ-804/03-А	ВВ048430
0.5 А	ВВ-804/05-А	ВВ048450
0.03 А	ВВ-1252/003-А	ВВ047203
1 А	ВВ-1252/1-А	ВВ047200
0.3 А	ВВ-1252/03-А	ВВ047230
0.5 А	ВВ-1252/05-А	ВВ047250
0.03 А	ВВ-1254/003-А	ВВ047403
1 А	ВВ-1254/1-А	ВВ047400
0.3 А	ВВ-1254/03-А	ВВ047430
0.5 А	ВВ-1254/05-А	ВВ047450

ЗАЩИТА ОТ СВЕРХТОКА 5 кА, ТИП S

НОМИНАЛЬНЫЙ ТОК	МОДЕЛЬ	№ ДЛЯ ЗАКАЗА
0.3 А	ВВ-402/03-S	ВВ074230
0.3 А	ВВ-404/03-S	ВВ074430
0.3 А	ВВ-632/03-S	ВВ076230
1 А	ВВ-634/1-S	ВВ076400
0.3 А	ВВ-634/03-S	ВВ076430
1 А	ВВ-804/1-S	ВВ068400
0.3 А	ВВ-804/03-S	ВВ068430
0.5 А	ВВ-804/05-S	ВВ068450
1 А	ВВ-1254/1-S	ВВ067400
0.3 А	ВВ-1254/03-S	ВВ067430
0.5 А	ВВ-1254/05-S	ВВ067450

ЗАЩИТА ОТ СВЕРХТОКОВ $> 250 \text{ A}$

НОМИНАЛЬНЫЙ ТОК	МОДЕЛЬ	№ ДЛЯ ЗАКАЗА
0.03 А	ВВ-402/003	ВВ004203
0.3 А	ВВ-402/03	ВВ004230
0.03 А	ВВ-404/003	ВВ004403
0.3 А	ВВ-404/03	ВВ004430
0.03 А	ВВ-632/003	ВВ006203
0.3 А	ВВ-632/03	ВВ006230
0.03 А	ВВ-634/003	ВВ006403
0.3 А	ВВ-634/03	ВВ006430
0.3 А	ВВ-634/03SA	ВВ0066430
1 А	ВВ-634/1	ВВ0066400
0.03 А	ВВ-802/003	ВВ008203
0.3 А	ВВ-802/03	ВВ008230
0.5 А	ВВ-802/05	ВВ008250
1 А	ВВ-802/1	ВВ008200
0.03 А	ВВ-804/003	ВВ008403
0.3 А	ВВ-804/03	ВВ008430
0.5 А	ВВ-804/05	ВВ008450
1 А	ВВ-804/1	ВВ008400
0.03 А	ВВ-1252/003	ВВ007203
0.3 А	ВВ-1252/03	ВВ007230
0.5 А	ВВ-1252/05	ВВ007250
1 А	ВВ-1252/1	ВВ007200
0.03 А	ВВ-1254/003	ВВ007403
0.3 А	ВВ-1254/03	ВВ007430
0.5 А	ВВ-1254/05	ВВ007450
1 А	ВВ-1254/1	ВВ007400

ЗАЩИТА ОТ СВЕРХТОКА 3 кА, ТИП G

НОМИНАЛЬНЫЙ ТОК	МОДЕЛЬ	№ ДЛЯ ЗАКАЗА
0.03 А	ВВ-404/003-G	ВВ024403
0.03 А	ВВ-402/003-G	ВВ024203

АВТОМАТИЧЕСКИЕ ВЫКЛЮЧАТЕЛИ ЗАЩИТЫ СЕТИ ОТ ОСТАТОЧНОГО ТОКА

АВТОМАТИЧЕСКИЕ ВЫКЛЮЧАТЕЛИ ЗАЩИТЫ СЕТИ ОТ ОСТАТОЧНОГО ТОКА СЕРИИ ВСFO



BCFO 6 kA / 10 kA

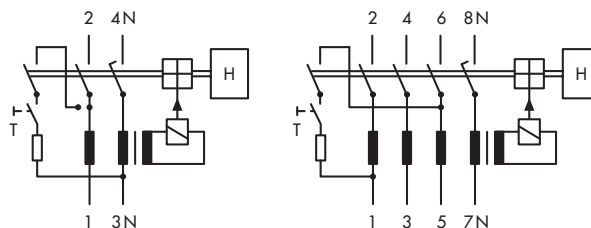

ИНФОРМАЦИЯ "SCHRACK"

- Номинальное напряжение: 6 кА: 4-полюсные 230/400 В переменного тока, 2-полюсные 230 В переменного тока 50 Гц; 10 кА: 4-полюсные 250/400 В переменного тока, 2-полюсные 250 В переменного тока 50 Гц
- Номинальная температура: от -25 до +40 °С
- Максимальный резервный предохранитель для защиты от короткого замыкания:
6 кА: 63 A gG (25 - 63 A)
10 кА: 100 A gG
- Максимальный резервный предохранитель для защиты от перегрузки:
6 кА: 25 A gL (для 25 A, 40 A), 40 A gG (для 63 A)
10 кА: 50 A gL (для 80 A), 63 A gG (для 100 A)
- Защищены от прикосновения пальцем в соответствии с BVG A3/ÖVE-EN 6
- Конструкция соответствует EN 61008, IEC 1008
- Монтаж на планку DIN (EN 50022)

6кА – 30 мА

НОМИНАЛЬ- НЫЙ ТОК	2-ПОЛЮСНЫЕ ПЕР. ТОК	2-ПОЛЮСНЫЕ ИМПУЛЬСНЫЙ	4-ПОЛЮСНЫЕ ПЕР. ТОК	4-ПОЛЮСНЫЕ ИМПУЛЬСНЫЙ
25 A	BC602203	BC652203	BC602103	BC652103
40 A	BC604203	BC654203	BC604103	BC654103
63 A	BC606203	BC656203	BC606103	BC656103

10кА – 30 мА

НОМИНАЛЬ- НЫЙ ТОК	2-ПОЛЮСНЫЕ ПЕР. ТОК	2-ПОЛЮСНЫЕ ИМПУЛЬСНЫЙ	4-ПОЛЮСНЫЕ ПЕР. ТОК	4-ПОЛЮСНЫЕ ИМПУЛЬСНЫЙ
25 A	BC002203	BC052203	BC002103	BC052103
40 A	BC004203	BC054203	BC004103	BC054103
63 A	BC006203	BC056203	BC006103	BC056103
80 A	BC008203	–	BC008103	BC058103
100 A	BC000203	–	BC000103	BC050103

6кА – 100 мА

НОМИНАЛЬ- НЫЙ ТОК	2-ПОЛЮСНЫЕ ПЕР. ТОК	2-ПОЛЮСНЫЕ ИМПУЛЬСНЫЙ	4-ПОЛЮСНЫЕ ПЕР. ТОК	4-ПОЛЮСНЫЕ ИМПУЛЬСНЫЙ
25 A	BC602210	BC652210	BC602110	BC652110
40 A	BC604210	BC654210	BC604110	BC654110
63 A	BC606210	BC656210	BC606110	BC656110

10кА – 100 мА

НОМИНАЛЬ- НЫЙ ТОК	2-ПОЛЮСНЫЕ ПЕР. ТОК	2-ПОЛЮСНЫЕ ИМПУЛЬСНЫЙ	4-ПОЛЮСНЫЕ ПЕР. ТОК	4-ПОЛЮСНЫЕ ИМПУЛЬСНЫЙ
25 A	BC002210	BC052210	BC002110	BC052110
40 A	BC004210	BC054210	BC004110	BC054110
63 A	BC006210	–	BC006110	BC056110
80 A	–	–	BC008110	BC058110
100 A	–	–	BC000110	BC050110

6кА – 300 мА

НОМИНАЛЬ- НЫЙ ТОК	2-ПОЛЮСНЫЕ ПЕР. ТОК	2-ПОЛЮСНЫЕ ИМПУЛЬСНЫЙ	4-ПОЛЮСНЫЕ ПЕР. ТОК	4-ПОЛЮСНЫЕ ИМПУЛЬСНЫЙ
25 A	BC602230	BC652230	BC602130	BC652130
40 A	BC604230	BC654230	BC604130	BC654130
63 A	BC606230	BC656230	BC606130	BC656130

10кА – 300 мА

НОМИНАЛЬ- НЫЙ ТОК	2-ПОЛЮСНЫЕ ПЕР. ТОК	2-ПОЛЮСНЫЕ ИМПУЛЬСНЫЙ	4-ПОЛЮСНЫЕ ПЕР. ТОК	4-ПОЛЮСНЫЕ ИМПУЛЬСНЫЙ
25 A	BC002230	BC052230	BC002130	BC052130
40 A	BC004230	BC054230	BC004130	BC054130
63 A	BC006230	BC056230	BC006130	BC056130
80 A	–	–	BC008130	BC058130
100 A	–	–	BC000130	BC050130

ПРИНАДЛЕЖНОСТИ ДЛЯ МИНИАТЮРНЫХ АВТОМАТИЧЕСКИХ ВЫКЛЮЧАТЕЛЕЙ, УЗО С МАКСИМАЛЬНОЙ ТОКОВОЙ ЗАЩИТОЙ И АВТОМАТИЧЕСКИХ ВЫКЛЮЧАТЕЛЕЙ ЗАЩИТЫ СЕТИ ОТ ОСТАТОЧНОГО ТОКА

ВСПОМОГАТЕЛЬНЫЕ КОНТАКТЫ ДЛЯ ЦЕПЕЙ УПРАВЛЕНИЯ



BD900002

ИНФОРМАЦИЯ "SCHRACK"

- Номинальный тепловой ток: 8 А
- Номинальное напряжение: 250/440 В переменного тока, 50/60 Гц
- Минимальное номинальное напряжение: 24 В на изолирующий контакт
- AC13: 6 А/250 В – 2 А/440 В, DC13: 4 А/60 В – 0,5 А/230 В
- Максимальный резервный предохранитель: 4 А gL/gG или SI-H
- Контакты: 1 н.о. + 1 н.з.
- Могут добавляться при модернизации

ОПИСАНИЕ	РАЗМ. (Ш×В×Г), мм	№ ДЛЯ ЗАКАЗА
1 н.з. + 1 н.о. для ВС (автоматических выключателей защиты сети от остаточного тока), винтовой тип	8,8 x 80 x 65,5	BD900002
1 н.з. + 1 н.о. для ВМ (автоматических выключателей) и ВО (УЗО с максимальной токовой защитой), винтовой тип	8,8 x 80 x 65,5	BD900006
1 н.з. + 1 н.о. для ВМ (автоматических выключателей) и ВО (УЗО с максимальной токовой защитой), тип с защёлкой	8,8 x 80 x 65,5	BM900001
1 н.з. + 1 н.о. для BR, винтовой тип	9 x 90 x 65,5	BR900005

ВСПОМОГАТЕЛЬНЫЕ КОНТАКТЫ/КОНТАКТЫ СИГНАЛИЗАЦИИ ОБ ОТКЛЮЧЕНИИ



BM900022

SCHRACK-INFO

- Номинальный тепловой ток: 5 А
- Номинальное напряжение: 250/440 В переменного тока, 50/60 Гц
- Минимальное номинальное напряжение: 5 В переменного/постоянного тока на изолирующий контакт
- Минимальный номинальный ток: 10 мА на изолирующий контакт
- Максимальный резервный предохранитель: 4 А gL/gG или SI-H
- AC12: 2 А 230 В, AC15: 1 А 230 В, DC12: 0,5 А 110 В
- 2 переключающих контакта (вспомогательные) или 1 переключающий контакт (вспомогательный) + 1 переключающий контакт (электрическая сигнализация об отключении)
- Для использования вместе с автоматическими выключателями серии ВМ, автоматическими выключателями защиты сети от остаточного тока серии ВС до 63 А, могут добавляться при модернизации

ОПИСАНИЕ	РАЗМ. (Ш×В×Г), мм	№ ДЛЯ ЗАКАЗА
2 переключающих контакта (винтовой тип)	8,8 x 80 x 65,5	BD900022
2 переключающих контакта для ВМ и МР тип с защёлкой)	8,8 x 80 x 65,5	BM900022

ЗАЩИТНАЯ КРЫШКА IP20 ДЛЯ СЕРИИ ВМ



BS900030

ИНФОРМАЦИЯ "SCHRACK"

- Крышка для винтов выводов, один винт на полюс

ОПИСАНИЕ	РАЗМ. (Ш×В×Г), мм	№ ДЛЯ ЗАКАЗА
IP20/BS	17x19x10,5	BS900030

ДИСТАНЦИОННЫЕ РАСЦЕПИТЕЛИ



BM900006

ИНФОРМАЦИЯ "SCHRACK"

- Рабочее напряжение моделей на 230 В: 110 – 410 В переменного тока, 110 - 220 В постоянного тока
- Рабочее напряжение моделей на 24 В: 12 – 110 В переменного тока, 12 - 60 В постоянного тока
- Индикатор положения выключателя
- Дополнительная возможность установки сигнального контакта
- Требуемая мощность низковольтного источника питания для моделей на 24 В приблизительно 63 ВА
- Для использования с автоматическими выключателями серии BS, МР

НОМИНАЛЬНОЕ НАПРЯЖЕНИЕ	РАЗМ. (Ш×В×Г), мм	№ ДЛЯ ЗАКАЗА
UB = 12 - 110 В переменного тока, 12 - 60 В постоянного тока, для ВМ, МР и ВО	17,7 (26,2) x 80 x 75,5	BM900005
UB = 110 - 415 В переменного тока, 110 - 220 В постоянного тока, для ВМ, МР и ВО	7,7 (26,2) x 80 x 75,5	BM900006
UB = 12 - 60 В переменного тока, для BR	27 x 80 x 75,5	BR900004
UB = 110 - 415 В переменного тока, для BR	27 x 80 x 75,5	BR900003

ПРИНАДЛЕЖНОСТИ ДЛЯ МИНИАТЮРНЫХ АВТОМАТИЧЕСКИХ ВЫКЛЮЧАТЕЛЕЙ, УЗО С МАКСИМАЛЬНОЙ ТОКОВОЙ ЗАЩИТОЙ И АВТОМАТИЧЕСКИХ ВЫКЛЮЧАТЕЛЕЙ ЗАЩИТЫ СЕТИ ОТ ОСТАТОЧНОГО ТОКА

РАСЦЕПИТЕЛИ МИНИМАЛЬНОГО НАПРЯЖЕНИЯ



BS900008

ИНФОРМАЦИЯ "SCHRACK"

- Сечение проводника, присоединяемого к выводу: 1- 2 x 2,5 мм²
- Вывод с подъёмным зажимом
- Монтаж на планку DIN (EN 50022)
- Индикатор срабатывания
- Сервисная кнопка для коммутации при отсутствии напряжения
- Для использования с автоматическими выключателями серии VM, MP

НОМИНАЛЬНОЕ НАПРЯЖЕНИЕ	РАЗМ. (Ш×В×Г), мм	№ ДЛЯ ЗАКАЗА
115 В переменного тока, без выдержки	17,5 x 80 x 75,1	BS900007
230 В переменного тока, без выдержки	17,5 x 80 x 75,1	BS900008
400 В переменного тока, без выдержки	17,5 x 80 x 75,1	BS900009

МОДУЛЬ-ЗАГЛУШКА



BS900026

ИНФОРМАЦИЯ "SCHRACK"

- Вставка для заполнения места, занимаемого вспомогательными контактами, до 1 единичного объёма

ОПИСАНИЕ	РАЗМ. (Ш×В×Г), мм	№ ДЛЯ ЗАКАЗА
Размер крышки 45 мм, ширина 9 мм (0,5 ед. объёма), ручка в крышке	9x55x66	BS900026

СОЕДИНИТЕЛЬ ДЛЯ ПРОПУСКА НЕЙТРАЛЬНОГО ПРОВОДНИКА



BS900010



BS900004

ТЕХНИЧЕСКИЕ ДАННЫЕ

- Номинальный ток: 63 А, 80 А
- Сечение проводника, присоединяемого к выводу: 1-25 мм²
- Номинальное напряжение: 230/400 В переменного тока
- 1 единичный объём по ширине

ОПИСАНИЕ	РАЗМ. (Ш×В×Г), мм	№ ДЛЯ ЗАКАЗА
Соединитель нейтрали 63 А	17,5x80x65,5	BS900004
Соединитель нейтрали с изолированным проверочным выводом	17,5x80x65,5	BS900010
Соединитель нейтрали 80 А	17,5x80x65,5	BS900024

ШТЫРЬКОВЫЕ СБОРНЫЕ ШИНЫ

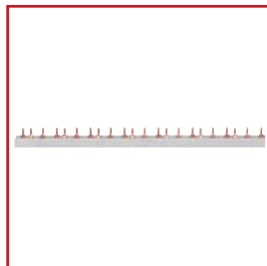

BS990111ME

ОПИСАНИЕ	РАЗМ. (Ш×В×Г), мм	№ ДЛЯ ЗАКАЗА
1-ПОЛЮСНЫЕ		
Сборная шина, 1-полюсная, 10 мм ²		BS990101ME
Сборная шина, 1-полюсная, 16 мм ²		BS990102ME
2-ПОЛЮСНЫЕ		
Сборная шина, 2-полюсная, 10 мм ² , не обламываемая	1000x25x10	BS990111ME
Сборная шина, 2-полюсная, 16 мм ² , не обламываемая	1000x31x16	BS990112ME
3-ПОЛЮСНЫЕ, 10/16 мм² / 30 мм²		
Планка, 3-полюсная, штырьки 4 мм, 10 мм ²	1012x28x15	BS900120
3-полюсная, 10 мм ² , не обламываемая	1015x31x16	BS990116ME
3-полюсная, 16 мм ² , не обламываемая	1015x31x16	BS990117ME
Торцевая крышка 2/3-полюсная, 10 - 16 мм ²	17x17x8	BS900116
4-ПОЛЮСНЫЕ		
Сборная шина, 4-полюсная, 10 мм ²		BS990103ME
Сборная шина, 4-полюсная, 16 мм ²		BS990104ME
Сборная шина, 4-полюсная, 10 мм ² , L1, N, L2, N, L3, N	1000	BS990124

ШИННАЯ СБОРКА ДЛЯ ПРОИЗВОЛЬНОГО ВЫБОРА ФАЗЫ /0,5 МШ

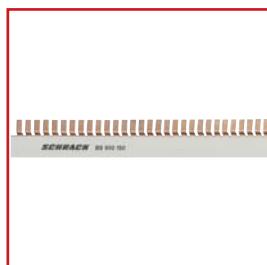

BS900150

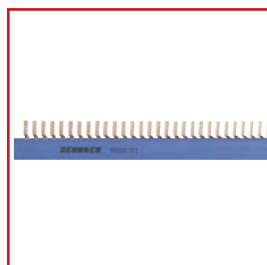

BS900153

ТЕХНИЧЕСКИЕ ДАННЫЕ

- Штырьковая шина для соединения устройств, которые имеют: рамочные или последовательные клеммы, зажимные клеммы

ОПИСАНИЕ	РАЗМ. (Ш×В×Г), мм	№ ДЛЯ ЗАКАЗА
Сборная шина с язычками L1, L2, L3/ ширина язычка 6 мм, 16 мм ²	1010x37x11	BS990150
Сборная шина с язычками N/ ширина язычка 6 мм, 16 мм ²	1005x37x11	BS990151
Сборная шина с язычками L1, L2, L3/ ширина язычка 4 мм, 16 мм ²	1010x37x11	BS990152
Сборная шина с язычками N/ ширина язычка 4 мм, 16 мм ²	1010x37x11	BS990153

ПРИНАДЛЕЖНОСТИ ДЛЯ СБОРНЫХ ШИН

ОПИСАНИЕ	№ ДЛЯ ЗАКАЗА
Изолирующий профиль для 3-полюсных шин, 16 мм ²	BS900304

■ ПРИСОЕДИНИТЕЛЬНЫЕ ЗАЖИМЫ



BS900176

ОПИСАНИЕ	№ ДЛЯ ЗАКАЗА
Вилочный, прямой, 6 - 25 мм ² , короткий	BS900170
Вилочный, крестообразный, 6 - 25 мм ² , короткий	BS900171
Штырьковый, прямой, 6 - 25 мм ² , короткий	BS900172
Штырьковый, крестообразный, 6 - 25 мм ² , короткий	BS900173
Вилочный, прямой, 50 мм ² , короткий	BS900174
Вилочный, крестообразный, 50 мм ² , короткий	BS900175
Штырьковый, прямой, 50 мм ² , короткий	BS900176
Штырьковый, крестообразный, 50 мм ² , короткий	BS900177
Штырьковый, крестообразный, 6 - 25 мм ² , длинный	BS900178
Штырьковый, крестообразный, 50 мм ²	BS900199
Штырьковый, прямой, 50 мм ² , вводной зажим "Titan"	BS900179
Штырьковый, прямой, 25 мм ² / 2 винта без изоляции	IK020019

УНИВЕРСАЛЬНАЯ ШИНА ДЛЯ СОЕДИНЕНИЯ МОДУЛЕЙ "MODUL CONNECT"



ISS90004



MODUL CONNECT

ИНФОРМАЦИЯ "SCHRACK"

- Универсальная сборная шина
- Вставляется в модули, имеющие шаг 9 мм
- Любая требующаяся конфигурация соединительных язычков без обламывания
- Не содержит галогенов

ОПИСАНИЕ	ДЛИНА, мм	№ ДЛЯ ЗАКАЗА
Сборная шина, 80 А, 1-полюсная, 16 мм ² , МШ = 9 мм	1000	ISS90916
Изолирующий корпус, 3-полюсный	1000	ISS90003
Изолирующий корпус, 4-полюсный	1000	ISS90004
Соединительный язычок L1/N, штырьковый	-	ISS909S1
Соединительный язычок L2/L3, штырьковый	-	ISS909S2
Соединительный язычок L1/N, зажим "C-Clamp"	-	ISS909G1
Соединительный язычок L2/L3, зажим "C-Clamp"	-	ISS909G2
Торцевая крышка для 3-полюсного изолирующего корпуса	-	ISS900K3
Торцевая крышка для 4-полюсного изолирующего корпуса	-	ISS900K4
Маркировочная бирка	1000	ISS91000

КОМПЛЕКТ ШИНЫ "SMALL CONNECT" ДЛЯ МОДУЛЬНЫХ АВТОМАТИЧЕСКИХ ВЫКЛЮЧАТЕЛЕЙ 1+N НА 1 ЕДИНИЦУ ОБЪЁМА, 10 мм²



BS990170



BS990171

ИНФОРМАЦИЯ "SCHRACK"

Комплект содержит одну метровую серую шину 10 мм², одну метровую синюю шину 10 мм², 3 (для 1-полюсного варианта с нейтралью) или 9 (для 3-полюсного варианта с нейтралью) гибких чёрных провода 10 мм² со сваренными ультразвуком концами и 3 синих. Сваренные ультразвуком концы проводов имеют размер, позволяющий подсоединять их к выводам миниатюрных автоматических выключателей "SCHRACK" BM0 1+N на 1 единицу объёма. По сравнению с фиксированным переходником, они обладают тем преимуществом, что могут изгибаться в сторону и от устройства подачи питания. Комплект упакован в полиэтиленовый пакет.

ШИНА, ПРЕДНАЗНАЧЕННАЯ ДЛЯ МИНИАТЮРНЫХ АВТОМАТИЧЕСКИХ ВЫКЛЮЧАТЕЛЕЙ ТИПА SI-E 1+N НА 1 ЕДИНИЦУ ОБЪЁМА

Использование однополюсных модульных автоматических выключателей с нейтралью в чисто одномодульной конфигурации поможет вам лучше использовать ограниченное пространство, сохраняя уровень безопасности. Пример – замена оборудования при реконструкции помещения. Шины "Small Connect" особенно хороши для таких ситуаций благодаря их чрезвычайно компактной конструкции.

ГИБКИЕ СОЕДИНИТЕЛЬНЫЕ ПРОВОДА С УЛЬТРАЗВУКОВОЙ СВАРКОЙ КОНЦОВ

Такие провода предоставляют большое преимущество тем, что могут вводиться в клеммы, вне зависимости от того, находится шина выше или ниже автоматического выключателя. Также нет зависимости от питающего выключателя.

КОМПЛЕКТНЫЕ НАБОРЫ ОБЛЕГЧАЮТ ИСПОЛЬЗОВАНИЕ

Эти комплекты шин "Small Connect" для применений с 1 полюсом и нейтралью, а также 3 полюсами и нейтралью всегда имеют кабель, подходящий для шины.

ОПИСАНИЕ	№ ДЛЯ ЗАКАЗА
Комплект шины, 1 полюс + нейтраль, для миниатюрных автоматических выключателей 1+N на 1 единицу объёма, 10 мм ²	BS990170
Комплект шины, 3 полюса + нейтраль, для миниатюрных автоматических выключателей 1+N на 1 единицу объёма, 10 мм ²	BS990171

■ СОЕДИНИТЕЛЬНЫЙ ЗАЖИМ 25 мм² ДЛЯ ШИННОЙ СИСТЕМЫ "SMALL CONNECT"



BS990172

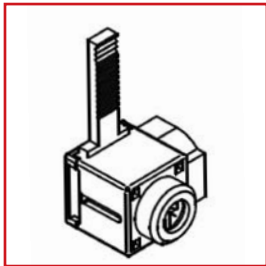

BS990173

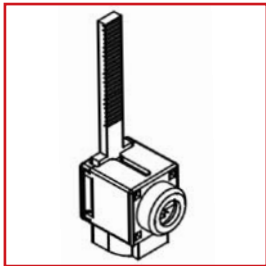

■ ИНФОРМАЦИЯ "SCHRACK"

Модель с боковым подсоединением экономит пространство по вертикали и поэтому особенно удобна для 1-полюсных шин "Small Connect". Модель с прямым подсоединением экономит пространство по горизонтали и поэтому особенно удобна для 3-полюсных шин "Small Connect".

ОПИСАНИЕ	№ ДЛЯ ЗАКАЗА
Соединительный зажим 25 мм ² для бокового подсоединения (подходит к BS990170)	BS990172
Соединительный зажим 25 мм ² для прямого подсоединения (подходит к BS990171)	BS990173

■ СОЕДИНИТЕЛЬНЫЕ ПРОВОДА, 1-ПОЛЮСНЫЕ, ДЛИНА 100 ИЛИ 325 мм ДЛЯ ШИННОЙ СИСТЕМЫ "SMALL CONNECT"



BS990176



BS990177

■ ИНФОРМАЦИЯ "SCHRACK"

Гибкие соединительные провода с ультразвуковой сваркой концов, хорошо подходящие к любым подъёмным клеммам. Соединительные провода длиной 325 мм применяются для междурядных соединений в распределительных шкафах.

ОПИСАНИЕ	№ ДЛЯ ЗАКАЗА
Соединительный провод, чёрный, длина 100 мм	BS990174
Соединительный провод, чёрный, длина 325 мм	BS990178
Соединительный провод, синий, длина 100 мм	BS990175
Соединительный провод, синий, длина 325 мм	BS990179

■ ПРИНАДЛЕЖНОСТИ ДЛЯ ШИННОЙ СИСТЕМЫ "SMALL CONNECT"

ОПИСАНИЕ	№ ДЛЯ ЗАКАЗА
Одиночная шина, 1-полюсная, серая, длина 1000 мм	BS990176
Одиночная шина, 1-полюсная, синяя, длина 1000 мм	BS990177
Торцевая крышка для 3-полюсной шины	BS990116

ЗАЩИТНЫЕ ВЫКЛЮЧАТЕЛИ ЭЛЕКТРОДВИГАТЕЛЕЙ СЕРИИ МР



BE400301 / BE400206

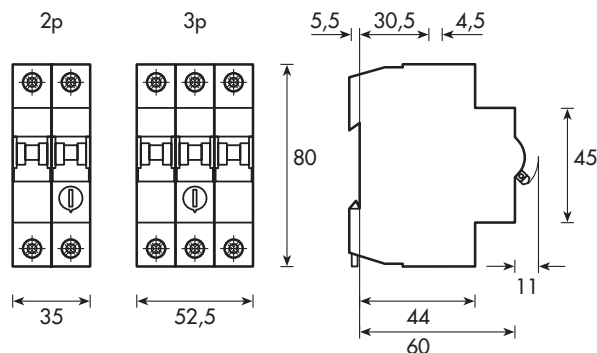

ИНФОРМАЦИЯ "SCHRACK"

- Номинальное напряжение: 400 В, 50 Гц
- Номинальное напряжение изоляции: 440 В переменного тока
- Номинальный рабочий ток: макс. 40 А, регулируемый
- Тепловой и магнитный расцепители
- Стабильность без использования резервного предохранителя до 4 А при 400 В переменного тока, > 4 А максимальный резервный предохранитель 100 А gL
- Совместимость по принадлежностям и выводам с миниатюрными автоматическими выключателями и выключателями серии BS, автоматическими выключателями защиты сети от остаточного тока серии BD, УЗО с максимальной токовой защитой, LS-DI
- Сечение проводника, присоединяемого к выводу: 1 - 25 мм²
- Номинальная температура от -25 до +40 °С
- Защита от обрыва фазы
- Возможны дистанционное управление и автоматическая работа с FSE

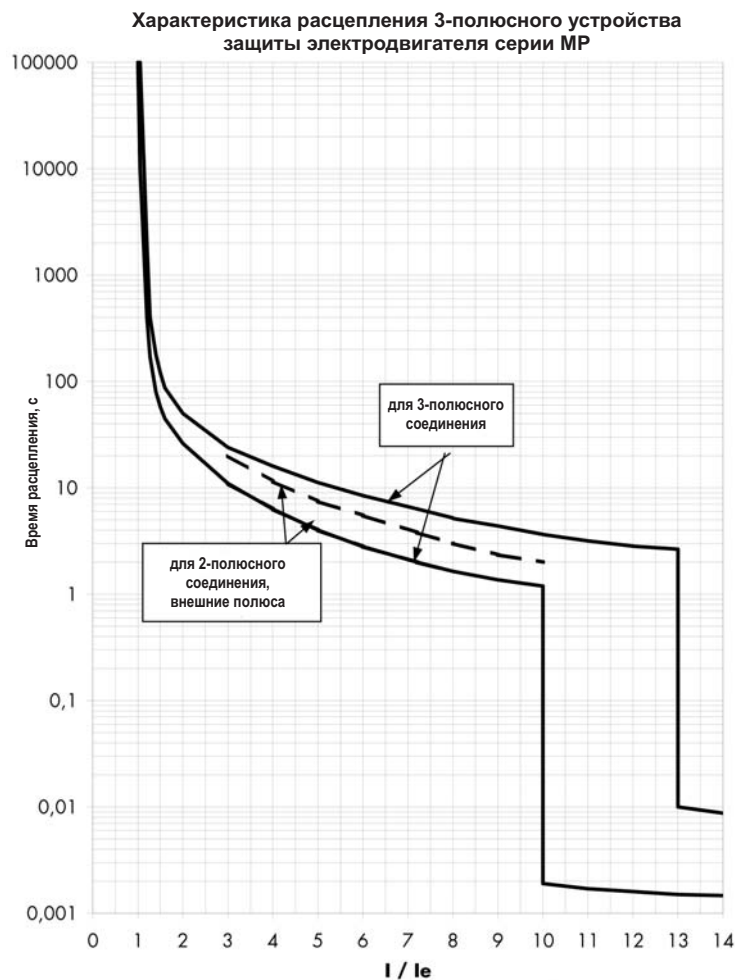
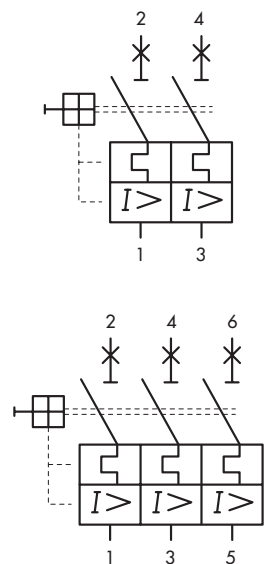

фактический ток двигателя/регулируемый ток для рабочей температуры окружающего воздуха 20 °С при "холодном" запуске

■ ЗАЩИТНЫЕ ВЫКЛЮЧАТЕЛИ ЭЛЕКТРОДВИГАТЕЛЕЙ СЕРИИ МР (продолжение)

ДИАПАЗОН УСТАВОК / ОПИСАНИЕ	РАЗМ. (ШХВХГ), мм	№ ДЛЯ ЗАКАЗА
2-ПОЛЮСНЫЕ		
0.10 - 0.16 А	35x80x60	BE400201
0.16 - 0.25 А	35x80x60	BE400202
0.25 - 0.40 А	35x80x60	BE400203
0.40 - 0.63 А	35x80x60	BE400204
0.63 - 1.0 А	35x80x60	BE400205
1.0 - 1.6 А	35x80x60	BE400206
1.6 - 2.5 А	35x80x60	BE400207
2.5 - 4.0 А	35x80x60	BE400208
4.0 - 6.3 А	35x80x60	BE400209
6.3 - 10.0 А	35x80x60	BE400210
10.0 - 16.0 А	35x80x60	BE400211
16.0 - 25.0 А	35x80x60	BE400212
25.0 - 40.0 А	35x80x60	BE400213
3-ПОЛЮСНЫЕ		
0.10 - 0.16 А	52,5x80x60	BE400301
0.16 - 0.25	52,5x80x60	BE400302
0.25 - 0.40 А	52,5x80x60	BE400303
0.40 - 0.63 А	52,5x80x60	BE400304
0.63 - 1.0 А	52,5x80x60	BE400305
1.0 - 1.6 А	52,5x80x60	BE400306
1.6 - 2.5 А	52,5x80x60	BE400307
2.5 - 4.0 А	52,5x80x60	BE400308
4.0 - 6.3 А	52,5x80x60	BE400309
6.3 - 10.0 А	52,5x80x60	BE400310
10.0 - 16.0 А	52,5x80x60	BE400311
16.0 - 25.0 А	52,5x80x60	BE400312
25.0 - 40.0 А	52,5x80x60	BE400313
ВСПОМОГАТЕЛЬНЫЕ КОНТАКТЫ ДЛЯ СЕРИИ МР		
1 н.з. + 1 н.о. для ВМ (автоматических выключателей) и ВУ (УЗО с максимальной токовой защитой), тип с защёлкой	8,8x80x65,5	BM900001
2 переключающих контакта для ВМ и МР (тип с защёлкой)	8,8x80x65,5	BM900022
2 переключающих контакта (винтовой тип)	8,8x80x65,5	BD900022
UV = 12 - 110 В переменного тока, 12 - 60 В постоянного тока, для ВМ и МР	17,7 (26,2)x80x75,5	BM900005
UV = 110 - 415 В переменного тока, 110 - 220 В постоянного тока, для ВМ и МР	17,7 (26,2)x80x75,5	BM900006
115 В переменного тока, без выдержки	17,7x80x75,1	BS900007
230 В переменного тока, без выдержки	17,7x80x75,1	BS900008
400 В переменного тока, без выдержки	17,7x80x75,1	BS900009

УСТРОЙСТВА ЗАЩИТЫ ЭЛЕКТРОДВИГАТЕЛЕЙ

КОРПУСА ДЛЯ ЗАЩИТНЫХ ВЫКЛЮЧАТЕЛЕЙ ЭЛЕКТРОДВИГАТЕЛЕЙ СЕРИИ МР



BE400001



BE400002



BE400003

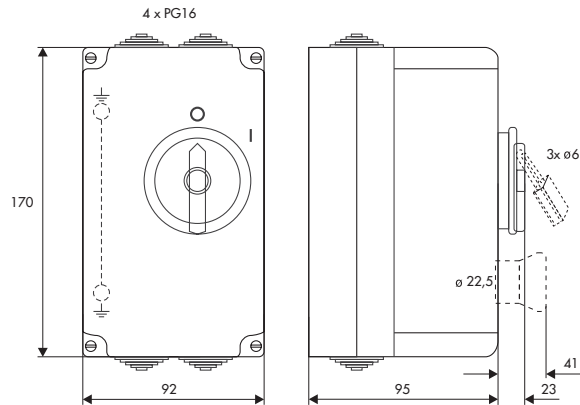

ИНФОРМАЦИЯ "SCHRACK"

- Подходят для защитных выключателей электродвигателей серии МР
- IP54, защита от удара током
- Максимальная монтажная ширина 4 МШ
- Планка заземления
- Максимальное сечение проводников нейтрали/заземления 16 мм²
- 4 варианта ввода кабелей
- Возможность блокировки поворотной ручки максимум тремя замками (макс. Ø6 мм)

ОПИСАНИЕ	РАЗМ. (ШХВХГ), мм	№ ДЛЯ ЗАКАЗА
Корпус для серии МР, IP54	92x170x120	BE400001
Корпус для серии МР, IP54, с нейтралью	92x170x120	BE400002
Корпус для серии МР, IP54, с кнопкой аварийного останова	92x170x136	BE400003

УСТРОЙСТВО АВТОМАТИЧЕСКОГО ВКЛЮЧЕНИЯ ТИПА FSA

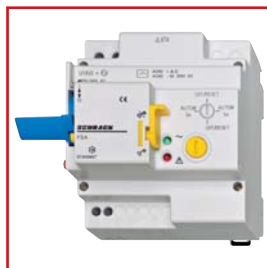

BD900907

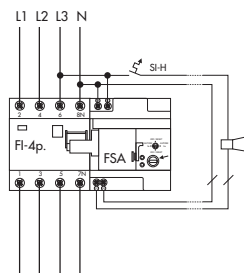
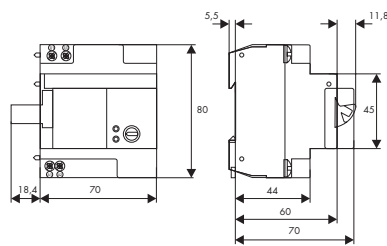

ИНФОРМАЦИЯ "SCHRACK"

Для необслуживаемых распределительных пунктов, загородных домов и критичных к отказам промышленных установок (например, систем охлаждения и отопления). Для быстрого, хотя и с прерыванием, восстановления питания в промышленных сетях, надёжной подачи электроэнергии в экстренных ситуациях и в тех условиях, когда случайные отключения не могут быть исключены. В качестве переходного средства для внутренних технологических систем управления и шинных систем.

ТЕХНИЧЕСКИЕ ДАННЫЕ

- Механическое устройство с приводным двигателем и редуктором с электронным управлением для автоматического повторного включения (предохранительных) выключателей защиты сети от остаточного тока серии BS до 63 А, миниатюрных автоматических выключателей, выключателей МР серии А до 63 А с упрощёнными функциями для устройств дистанционного включения FSE
- Дополнительная механическая блокировка с блокировочным рычагом, который может пломбироваться
- Индикатор состояния готовности к работе (постоянно горящий зелёный светодиод)
- Аварийный индикатор (красный светодиод)
- Фиксированное число операций автоматического повторного включения – 5 раз
- Периоды повторного включения со смещением
- Работа аварийного контакта на А1/А2 с использованием импульсного контакта для расцепления и постоянного контакта после пятой попытки включения (около 72 минут)
- Переключатель "ВЫКЛ/Сброс – Авто 5-кратн."
- При исчезновении напряжения питания не происходит прерывания работы
- Номинальное рабочее напряжение $U1/U2$: 230 - 250 В переменного тока
- Релейный выход аварийной сигнализации А1/А2: 5 А, 250 В переменного тока
- Допустимые условия окружающей среды: установка в помещении, обычный европейский климат
- Эксплуатационная температура окружающего воздуха: от -25 до $+40$ °С
- Механическая/электрическая износостойкость: 20000 операций коммутации ВКЛ/ВЫКЛ
- Типовые/максимальные периоды повторного включения: мгновенно/10 с ; 10/20 с ; 60/70 с ; 10/10 мин; 1/1 ч
- Период задержки включения после команды: 40 с после включения рабочего напряжения
- Минимальный промежуток между командами на включение: 20 с
- Максимальный потребляемый ток: 2 А переменного тока
- Собственное потребление мощности: 5 Вт

Механические характеристики:

- Отключающая способность вплоть до максимальной автоматического выключателя защиты сети от остаточного тока 63/4 или миниатюрного автоматического выключателя 63/4
- Выводы $2 \times 1,5 \text{ мм}^2$ или $1 \times 2,5 \text{ мм}^2$
- Момент затяжки винтов выводов: 0,4 Н•м

ВНИМАНИЕ!

Возможен неконтролируемый запуск машин!

ФУНКЦИИ	РАЗМ. (ШХВХГ), мм	№ ДЛЯ ЗАКАЗА
Устройство автоматического включения FSA	88,4x80x60	BD900907

УСТРОЙСТВО ДИСТАНЦИОННОГО ВКЛЮЧЕНИЯ

ДИСТАНЦИОННЫЙ МОДУЛЬ ТИПА FSM



BD900908

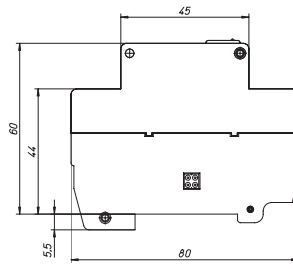
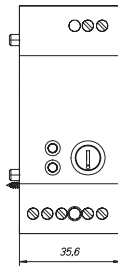

ИНФОРМАЦИЯ "SCHRACK"

Дополнительный модуль для управления устройством автоматического включения FSA (дополнительный проверочный модуль размером 0,5 единицы для выполнения проверки после выключателя защиты от остаточного тока).

ТЕХНИЧЕСКИЕ ДАННЫЕ

Напряжение для дистанционного управления:	24 – 230 В переменного/постоянного тока
Переключатель:	ВКЛ – СБРОС – ВЫКЛ
Выходы:	2x2,5 мм ²
Момент затяжки выводов:	0,8 Н•м

Страница
57

ПРИМЕР

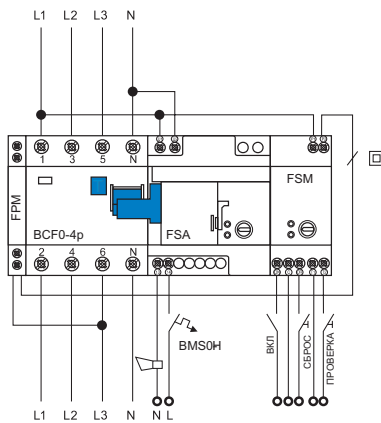

ОПИСАНИЕ	РАЗМ. (ШХВХГ), мм	№ ДЛЯ ЗАКАЗА
Дистанционный модуль	35x80x60	BD900908

ПРОВЕРОЧНЫЙ МОДУЛЬ



BD900902

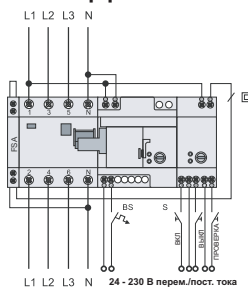

ИНФОРМАЦИЯ "SCHRACK"

Дополнительный проверочный модуль для выключателя защиты от остаточного тока

ОПИСАНИЕ	РАЗМ. (ШХВХГ), мм	№ ДЛЯ ЗАКАЗА
Проверочный модуль на 0,03 А	8,8x80x65,5	BD900902
Проверочный модуль на 0,1 А	8,8x80x65,5	BD900903
Проверочный модуль на 0,3 А	8,8x80x65,5	BD900904

МОДУЛЬНЫЕ УСТРОЙСТВА, МОДУЛЬНЫЕ РЕЛЕ ВРЕМЕНИ И ИЗМЕРИТЕЛЬНЫЕ РЕЛЕ

TOP-TECHNIC



МОДУЛЬНЫЕ УСТРОЙСТВА

TOP-TECHNIC



РЕЛЕ ВРЕМЕНИ И ИЗМЕРИТЕЛЬНЫЕ РЕЛЕ,
СЕРИЯ ZR5000

TOP-TECHNIC

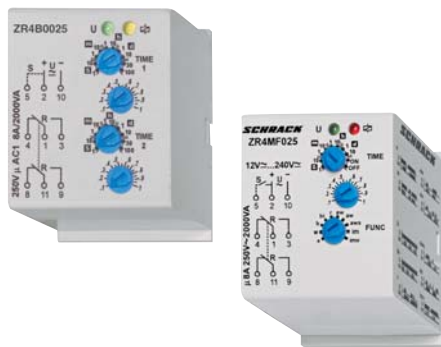

ВТЫЧНЫЕ ТАЙМЕРЫ, СЕРИЯ ZR4

TOP-TECHNIC



ИЗМЕРИТЕЛЬНЫЕ И КОНТРОЛЬНЫЕ РЕЛЕ

МОДУЛЬНЫЕ УСТРОЙСТВА, МОДУЛЬНЫЕ РЕЛЕ ВРЕМЕНИ И КОНТРОЛЬНЫЕ РЕЛЕ

СОДЕРЖАНИЕ

МОДУЛЬНЫЕ УСТРОЙСТВА	стр.	60
ТАЙМЕРЫ, СЕРИЯ ZR5000	стр.	76
ВТЫЧНЫЕ ТАЙМЕРЫ, СЕРИЯ ZR4	стр.	84
КОНТРОЛЬНЫЕ РЕЛЕ	стр.	85

■ ГЛАВНЫЕ ВЫКЛЮЧАТЕЛИ НАГРУЗКИ (РУБИЛЬНИКИ)



MAIN LOAD-BREAK SWITCH

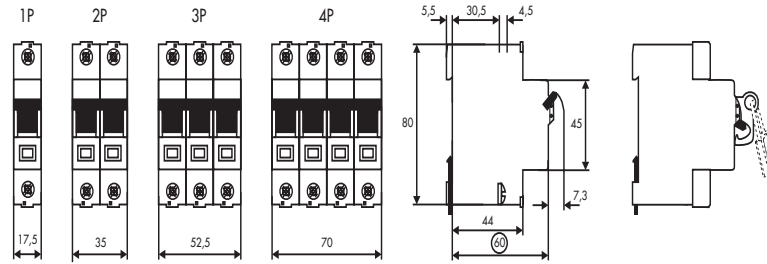

■ ИНФОРМАЦИЯ "SCHRACK"

- Конструкция соответствует IEC/EN 60947-3
- Выключатели нагрузки для постоянной работы
- Может использоваться как вводной рубильник
- Может поставляться опломбированным, с возможностью запираения на замок и принадлежностями
- Может использоваться для коммутации электродвигателей и высокоиндуктивных нагрузок
- Номинальное напряжение: 240/415 В, 50/60 Гц
- Максимально допустимый резервный предохранитель: 125 А
- Номинальное напряжение изоляции: $U_i = 690$ В
- Номинальный тепловой ток: $I_{th} = 40/63/80/100/125$ А
- Номинальный ток:
AC 23...50 А
AC 22..0.100 А
- Сечение присоединяемого проводника: 50 мм²
- Может крепиться на DIN-рейку для выключателей защиты сети от остаточного тока и миниатюрных автоматических выключателей

НОМИНАЛЬНЫЙ ТОК /ЧИСЛО ПОЛЮСОВ	РАЗМ. (ШxВxГ), мм	№ ДЛЯ ЗАКАЗА
40 А/1-полюсный	17,5x80x73,5	BZ900241
40 А/2-полюсный	35x80x73,5	BZ900242
40 А/3-полюсный	52,5x80x73,5	BZ900243
40 А/4-полюсный	70x80x73,5	BZ900244
63 А/1-полюсный	17,5x80x73,5	BZ900261
63 А/2-полюсный	35x80x73,5	BZ900262
63 А/3-полюсный	52,5x80x73,5	BZ900263
63 А/4-полюсный	70x80x73,5	BZ900264
80 А/1-полюсный	17,5x80x73,5	BZ900281
80 А/2-полюсный	35x80x73,5	BZ900282
80 А/3-полюсный	52,5x80x73,5	BZ900283
80 А/4-полюсный	70x80x73,5	BZ900284
100 А/1-полюсный	17,5x80x73,5	BZ900201
100 А/2-полюсный	35x80x73,5	BZ900202
100 А/3-полюсный	52,5x80x73,5	BZ900203
100 А/4-полюсный	70x80x73,5	BZ900204
125 А/1-полюсный	17,5x80x73,5	BZ900221
125 А/2-полюсный	35x80x73,5	BZ900222
125 А/3-полюсный	52,5x80x73,5	BZ900223
125 А/4-полюсный	70x80x73,5	BZ900224

ДВУХПОЗИЦИОННЫЕ (ВКЛ/ВЫКЛ) ВЫКЛЮЧАТЕЛИ СЕРИИ ВМ, 40 А, 63 А



BM900011/BM900012/BM900013/BM900018

ИНФОРМАЦИЯ "SCHRACK"

- Конструкция соответствует IEC/EN 60947-3
- Номинальное напряжение/частота: 230/400 В переменного тока, 50/60 Гц
- Сечение присоединяемого проводника: 1 - 25 мм²
- Защищены от прикосновения пальцем и рукой в соответствии с VBG 4/ EN/IEC 6
- Монтажная система: специальная защёлка для монтажа на планку DIN (EN 50022)
- Индикатор положения контакта с цветным (красным/зелёным) окном

НОМИНАЛЬНЫЙ ТОК / ЧИСЛО ПОЛЮСОВ	РАЗМ. (ШxВxГ), мм	№ ДЛЯ ЗАКАЗА
40 А/1-полюсный	17,5x80x75,5	BM900011
40 А/2-полюсный	35x80x75,5	BM900012
40 А/3-полюсный	52,5x80x75,5	BM900013
40 А/3-полюсный с нейтралью	70x80x75,5	BM900018
63 А/1-полюсный	17,5x80x75,5	BM900014
63 А/2-полюсный	35x80x75,5	BM900015
63 А/3-полюсный	52,5x80x75,5	BM900016
63 А/3-полюсный с нейтралью	70x80x75,5	BM900019

ВЫКЛЮЧАТЕЛИ СЕРИИ VZ БЕЗ СИГНАЛЬНОЙ ЛАМПЫ, 16 А



BZ107020

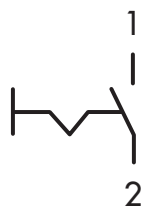

ИНФОРМАЦИЯ "SCHRACK"

- Соответствует IEC EN 60947-3
- Номинальное напряжение/частота: 230/400 В переменного тока, 50/60 Гц
- Сечение присоединяемого проводника: 1 - 10 мм²
- Защищены от прикосновения пальцем и рукой в соответствии с VBG A3/ EN/IEC 6
- Монтажная система: специальная защёлка для монтажа на планку DIN (EN 50022)

НОМИНАЛЬНЫЙ ТОК / ЧИСЛО ПОЛЮСОВ	РАЗМ. (ШxВxГ), мм	№ ДЛЯ ЗАКАЗА
16 А/ 1 н.о.	17,5x90x65	BZ107010
16 А/ 2 н.о.	17,5x90x65	BZ107020
16 А/ 1 н.о./ 1 н.з.	17,5x90x65	BZ107030
16 А/ 1 переключающий контакт	17,5x90x65	BZ107050

ВЫКЛЮЧАТЕЛИ СЕРИИ VZ БЕЗ СИГНАЛЬНОЙ ЛАМПЫ, 32 А



BZ136010



ИНФОРМАЦИЯ "SCHRACK"

- Соответствует IEC EN 60947-3
- Номинальное напряжение/частота: 230/400 В переменного тока, 50/60 Гц
- Сечение присоединяемого проводника: 1 - 10 мм²
- Защищены от прикосновения пальцем и рукой в соответствии с VBG A3/ EN/IEC 6
- Монтажная система: специальная защёлка для монтажа на планку DIN (EN 50022)

НОМИНАЛЬНЫЙ ТОК / ЧИСЛО ПОЛЮСОВ	РАЗМ. (ШxВxГ), мм	№ ДЛЯ ЗАКАЗА
32 А/1 н.о.	17,8x80x74,5	BZ136010
32 А/2 н.о.	17,8x80x74,5	BZ136020
32 А/3 н.о.	17,8x80x74,5	BZ136030

ВЫКЛЮЧАТЕЛИ СЕРИИ VZ СО СВЕТОДИОДОМ, 16 А



BZ127131

ИНФОРМАЦИЯ "SCHRACK"

- Лампа: светодиод на напряжение питания 24 В или 230 В переменного/постоянного тока

НОМИНАЛЬНЫЙ ТОК/ КОНТАКТЫ/ СИГНАЛЬНОЕ НАПРЯЖЕНИЕ	РАЗМ. (ШxВxГ), мм	№ ДЛЯ ЗАКАЗА
16 А/ 1 н.о. + 1 н.з. /24 В перем./пост. тока	17,5x90x65	BZ127131
16 А/ 2 н.о./ 24 В перем./пост. тока	17,5x90x65	BZ127121
16 А/ 1 н.о. + 1 н.з. /230 В перем./пост. тока	17,5x90x65	BZ117131
16 А/ 2 н.о./ 230 В перем./пост. тока	17,5x90x65	BZ117121

ВЫКЛЮЧАТЕЛЬ СЕРИИ VZ С СИГНАЛЬНОЙ ЛАМПОЙ, 32 А



BZ136130

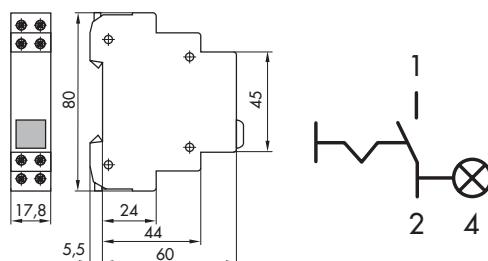

ИНФОРМАЦИЯ "SCHRACK"

- Лампа: лампа накаливания на 250 В, E10
- На заводе устанавливается прозрачный колпачок
- Лампа (макс. 2 Вт) и колпачок являются сменными

НОМИНАЛЬНЫЙ ТОК/ КОНТАКТЫ	РАЗМ. (ШxВxГ), мм	№ ДЛЯ ЗАКАЗА
32 А/3 н.о.	17,8x80x74,5	BZ136130

ПЕРЕКЛЮЧАТЕЛИ СЕРИИ VZ С НУЛЕВЫМ ПОЛОЖЕНИЕМ



BZ106380

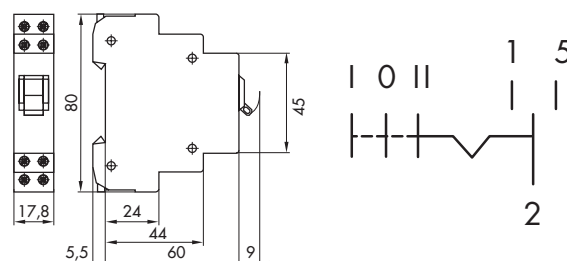

НОМИНАЛЬНЫЙ ТОК/ КОНТАКТЫ	РАЗМ. (ШxВxГ), мм	№ ДЛЯ ЗАКАЗА
16 А/ 1 переключающий контакт с нулевым положением	17,8x80x74,5	BZ106380
16 А/ 2 переключающих контактах с нулевым положением	17,8x80x74,5	BZ106390

ВЫКЛЮЧАТЕЛИ СЕРИИ VZ С НАЖИМНЫМИ КНОПКАМИ



BZ107430



НОМИНАЛЬНЫЙ ТОК/ КОНТАКТЫ	РАЗМ. (ШxВxГ), мм	№ ДЛЯ ЗАКАЗА
16 А/1 н.о.	17,5x90x65	BZ107410
16 А/1 н.о. + 1 н.з.	17,5x90x65	BZ107430

КНОПКИ СЕРИИ VZ СО СВЕТОДИОДАМИ



BZ117531

НОМИНАЛЬНЫЙ ТОК/ КОНТАКТЫ/ СИГНАЛЬНОЕ НАПРЯЖЕНИЕ	РАЗМ. (ШхВхГ), мм	№ ДЛЯ ЗАКАЗА
16 А/ 1 н.о. + 1 н.з. /24 В перем./пост. тока	17,5х90х65	BZ127531
16 А/ 1 н.о. + 1 н.з. /230 В перем./пост. тока	17,5х90х65	BZ117531

СВЕТОВЫЕ ИНДИКАТОРЫ СЕРИИ VZ



BZ117904



BZ127908



BZ106800

ОПИСАНИЕ	№ ДЛЯ ЗАКАЗА
Одинарный световой индикатор 12 – 24 В перем./пост. тока	BZ127904
Одинарный световой индикатор 110 – 240 В перем./пост. тока	BZ117904
Двойной световой индикатор 12 – 24 В перем./пост. тока, красный/зелёный, двухцветный красный/зелёный светодиод может отсоединяться	BZ127908
Двойной световой индикатор 110 – 240 В перем./пост. тока, красный/зелёный, двухцветный красный/зелёный светодиод может отсоединяться	BZ117908
Двойной световой индикатор 12 – 24 В перем./пост. тока, красный/зелёный, двухцветный красный/зелёный светодиод может быть отсоединен	BZ127908
Индикаторная лампа	BZ106800

ПРИНАДЛЕЖНОСТИ ДЛЯ СЕРИИ VZ

ОПИСАНИЕ	№ ДЛЯ ЗАКАЗА
Лампа накаливания 24 В	BZ336902
Лампа накаливания 230 В	BZ336903
Лампа тлеющего разряда, зелёная 230 В (должна использоваться вместе с зелёным колпачком)	BZ900002

ИМПУЛЬСНЫЕ МОДУЛЬНЫЕ РЕЛЕ



LQ611230

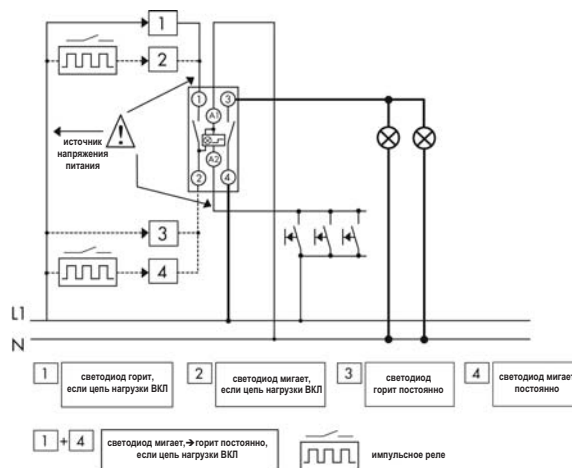
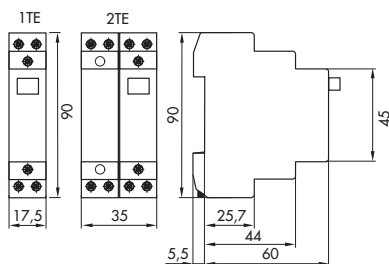

ИНФОРМАЦИЯ "SCHRACK"

- От 1 до 4 полюсов
- Главные контакты: н.о. 1, 2, 3 и 4 (1 МШ)
перекл. 1 и 2 (1-2 МШ)
- Цепь управления:
Напряжение управления U_S : 8, 12, 24, 48, 230 В переменного тока, 50 Гц; 8, 12, 24, 110 В постоянного тока
Диапазон: 0,9 - 1,1 U_S
Мощность притягивания катушки: 12 ВА / 7 Вт тип.
Минимальная длительность команды: > 200 мс
Рабочий цикл: 1 час без ограничений, с распоркой
- Цепь нагрузки:
Номинальное рабочее напряжение, 1-полюсные: 250 В переменного тока; 2-, 3-, 4-полюсные: 240/415 В переменного тока
Минимальное рабочее напряжение U_{min} : 24 В перем./пост. тока
Номинальное напряжение постоянного тока:
24 В I_e 16 А
48 В I_e 12,5 А
230 В I_e 1 А

Номинальный длительный ток I_{cl} : 16 А

Ток короткого замыкания: 10 кА (с предохранителем 20 А gL/gG)

- Износостойкость: электрическая: $\geq 40 \times 10^2$ операций; механическая: $\geq 1 \times 10^6$ операций
- Степень защиты: IP20
- Ограничений по рабочему положению нет
- Выводы сверху и снизу с надёжно фиксирующими подъёмными зажимами
- Сечение проводника, присоединяемого к выводу: 0,5 - 10 мм² для однопроволочных и многопроволочных проводников
0,5 - 6 мм² для тонкопроволочных проводников с наконечниками
- Диапазон температур: от -25 до +45 °С
- Материал контактов не содержит кадмия
- Могут устанавливаться на планку, соответствующую EN50022

СЕРТИФИКАТЫ

IEC/EN 60669-2-2

ОПИСАНИЕ/НОМИНАЛЬНОЕ НАПРЯЖЕНИЕ	№ ДЛЯ ЗАКАЗА
Дистанционный выключатель, 1 н.о., 8 В перем. тока	LQ611008
Дистанционный выключатель, 1 н.о., 12 В перем. тока	LQ611012
Дистанционный выключатель, 1 н.о., 24 В перем. тока/ 12 В пост. тока	LQ611024
Дистанционный выключатель, 1 н.о., 48 В перем. тока/ 24 В пост. тока	LQ611048
Дистанционный выключатель, 1 н.о., 230 В перем. тока	LQ611230
Дистанционный выключатель, 2 н.о., 24 В перем. тока/ 12 В пост. тока	LQ612024
Дистанционный выключатель, 2 н.о., 48 В перем. тока/ 24 В пост. тока	LQ612048
Дистанционный выключатель, 2 н.о., 230 В перем. тока	LQ612230
Дистанционный выключатель, 1 переключающий контакт, 230 В перем. тока	LQ617230
Дистанционный выключатель, 2 переключающих контакта, 230 В перем. тока	LQ618230
Дистанционный выключатель со светодиодом, 2 н.о., 230 В перем. тока	LQ622230

ИМПУЛЬСНЫЕ РЕЛЕ 10 А, 250 В ПЕРЕМЕННОГО ТОКА, 1 Н.О. КОНТАКТ



LQ203230

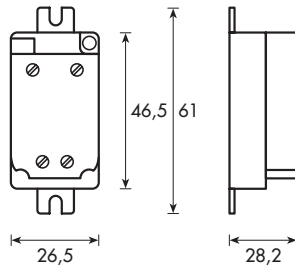

ИНФОРМАЦИЯ "SCHRACK"

- Рабочее напряжение: 8, 24, 230 В переменного тока
- Номинальный ток: 10 А

ОБЛАСТЬ ПРИМЕНЕНИЯ

- Для установки в стенные коробки или монтажа на планки DIN
- Нагрузка на контакт для люминесцентных ламп: 36 ламп по 36 Вт, с компенсацией

НАПРЯЖЕНИЕ УПРАВЛЕНИЯ/КОНТАКТЫ	РАЗМ. (ШхВхГ), мм	№ ДЛЯ ЗАКАЗА
24 В перем. тока, 14 В пост. тока/ 1 н.о.	26,5х61х28,2	LQ203024
24 В пост. тока/ 1 н.о.	26,5х61х28,2	LQ213024
230 В перем. тока, 127 В пост. тока/ 1 н.о.	26,5х61х28,2	LQ203230
Монтаж с использованием защёлки на планку	9х50х5	LQ300008

ИМПУЛЬСНЫЕ РЕЛЕ 10 А, 250 В ПЕРЕМЕННОГО ТОКА, 2 ПЕРЕКЛЮЧАЮЩИХ КОНТАКТА



LQ207024

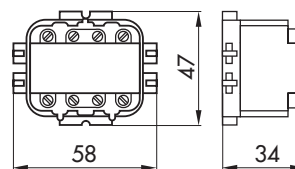

ИНФОРМАЦИЯ "SCHRACK"

- Рабочее напряжение: 8, 24, 230 В переменного тока
- Номинальный ток: 10 А

ОБЛАСТЬ ПРИМЕНЕНИЯ

- Для установки в стенные коробки или монтажа на планки DIN
- Нагрузка на контакты для люминесцентных ламп: 36 ламп по 36 Вт, без компенсации
40 ламп по 36 Вт, с компенсацией

НАПРЯЖЕНИЕ УПРАВЛЕНИЯ/КОНТАКТЫ	РАЗМ. (ШхВхГ), мм	№ ДЛЯ ЗАКАЗА
24 В перем. тока, 12 В пост. тока/ 2 переключающих контакта	47х58х34	LQ207024
230 В перем. тока, 110 В пост. тока/ 2 переключающих контакта	47х58х34	LQ207220
Монтаж на планку при помощи защёлки для серии 43, требуется 2 шт.	5х40х30	LQ300007

КОММУНИКАЦИОННЫЙ ЦЕНТР "SCHRACK II"



BZ990000

ИНФОРМАЦИЯ "SCHRACK"

- Простота конфигурирования через Ваш интернет-браузер – не требуется никакого дополнительного программного обеспечения
- Удалённое конфигурирование через GSM-модем с использованием протокола PPP
- Подсоединение к сети и последовательный интерфейс
- Низкое потребление энергии благодаря поддержке маломощного питания
- Контроль через 2 аналоговых входа Pt100 и 6 цифровых входов
- Идеально подходит для дистанционного контроля реле UR5
- Управляет 7 цифровыми выходами
- Сигналы тревоги посылаются по электронной почте и SMS
- Компактный корпус для монтажа на планку
- Напряжение питания 12 - 24 В постоянного тока
- Транспонированный сетевой кабель (для непосредственного соединения с ПК) включён
- Встроенная антенна

УПРАВЛЕНИЕ ЖАЛЮЗИ, СИСТЕМАМИ ОТОПЛЕНИЯ, БЕСПЕРЕБОЙНОГО ПИТАНИЯ, СИГНАЛИЗАЦИИ

Коммуникационный центр "SCHRACK" – ваш идеальный партнёр в деле дистанционного контроля и управления любыми системами. Используйте цифровые входы, чтобы получать данные непосредственно с вспомогательных и сигнальных контактов вашей системы (на УЗО или комбинированных автоматических выключателях с УЗО). Вам нужно контролировать напряжения, токи, обрыв фаз и другие тому подобные параметры? Тогда закажите коммуникационный центр "SCHRACK" с реле контроля серии ZR5.

До 8 человек могут получать извещения по электронной почте или службе SMS, если какие-либо из измеряемых величин выйдут за рамки допустимого. Разумеется, все сообщения поступают в простом для понимания текстовом виде (предварительно составляется пользователем) вместе с обзором по всем текущим величинам! Пользователи также могут в любой момент запросить информацию о состоянии системы при помощи SMS. Если техника потребует вмешательства непосредственно в деятельность системы, они могут включать и выключать 6 цифровых выходов коммуникационного центра "SCHRACK" при помощи SMS.

А что произойдёт, если изменится параметр или телефонный номер? Проблема решается просто! Всё, что вам нужно – это ноутбук или карманный компьютер со стандартным веб-браузером и, конечно, ваш мобильный телефон. Вам даже не потребуется посещать коммуникационный центр "SCHRACK". Без всяких хлопот, вы можете просто обратиться к устройству со своей рабочей станции и ввести новые параметры на веб-странице коммуникационного центра "SCHRACK".

ВОЗМОЖНЫЕ ПРИНАДЛЕЖНОСТИ:

- Вспомогательные контакты для устройств защиты двигателей, УЗО и комбинированных миниатюрных автоматических выключателей с УЗО
- Устройство дистанционного выключения BR900003 для миниатюрных автоматических выключателей серии BR
- Модульный блок питания LP746101, 24 В постоянного тока
- Реле UR5... для контроля тока, напряжения, фазы, термисторов или уровня

ОПИСАНИЕ	РАЗМ. (ШxВxГ), мм	№ ДЛЯ ЗАКАЗА
Коммуникационный центр II	105x86x64	BZ990001
Дополнительная антенна с кабелем	-	BZ990000

ТАЙМЕРЫ ДЛЯ ЛЕСТНИЧНОГО ОСВЕЩЕНИЯ, ИСПОЛНЕНИЕ "КОМФОРТ"



BZ327210

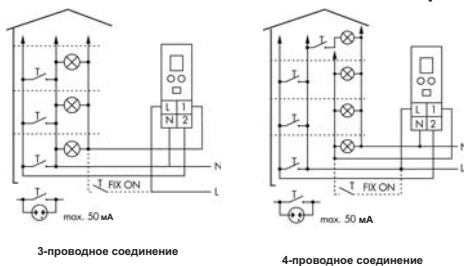

ИНФОРМАЦИЯ "SCHRACK"

- 3/4 вывода, автоматическое определение
- Отключающая способность: 16 А/ 250 В переменного тока
- Диапазон регулировки от 30 секунд до 20 минут
- Ламповая нагрузка: лампы накаливания: 2300 Вт; люминесцентные лампы: 2300 Вт DUO, 1000 Вт параллельные
- Лампы тлеющего разряда, 50 кнопок по 1 мА
- Возможен мгновенный сброс

ОПИСАНИЕ	РАЗМ. (ШxВxГ), мм	№ ДЛЯ ЗАКАЗА
Таймер для лестничного освещения, 17,5 мм, 210 Lux	17,5x60x45	BZ327210

ТАЙМЕРЫ ДЛЯ ЛЕСТНИЧНОГО ОСВЕЩЕНИЯ, ИСПОЛНЕНИЕ "VOWA"



BZ327350

ФУНКЦИИ

Электронный таймер для лестничного освещения с предупреждением о выключении. Вход управления позволяет подсоединять кнопки с общей нагрузкой в виде ламп тлеющего разряда до 100 мА и использовать 3- или 4-проводные цепи. Аппарат можно запустить повторно при использовании подсоединённых кнопок. Длительное нажатие вызывает выключение света (функция экономии энергии). Быстрая последовательность нажатий продлит период до длительности, кратной выбранному значению. В зависимости от конкретной модели, при помощи органов управления на аппарате могут быть выбраны следующие режимы работы:

TW – автоматический таймер с предупреждением о выключении

T – автоматический таймер без предупреждения о выключении

1 – постоянно включённое освещение (ВКЛ)

0 – выключено

P – режим импульсного включения без функции таймера (только для BZ327360)

PN – режим импульсного включения с триггером выключения питания (только для BZ327360)

ТЕХНИЧЕСКИЕ ДАННЫЕ

1. Временной диапазон

Диапазон регулировки

Время 0,5 - 12 минут (в функциях T, TW)

2. Индикаторы

Зелёный светодиод U ВКЛ: индикация наличия питания

Жёлтый светодиод ВКЛ/ВЫКЛ: индикация релейного выхода

3. Механическая конструкция

Корпус из самозатухающей пластмассы, степень защиты IP40

Монтаж на планку DIN TS 35 согласно EN 50022

Положение установки: любое

Защищённое от прикосновения клеммное соединение в соответствии с VBG 4 (требуется PZ1), степень защиты IP20

Момент затяжки: максимум 1 Н•м

Сечение проводника, присоединяемого к выводу:

1 × 0,5 – 2,5 мм² с/без наконечника для многожильного кабеля

1 × 4 мм² без наконечника для многожильного кабеля

2 × 0,5 – 1,5 мм² с/без наконечника для многожильного кабеля

2 × 2,5 мм² гибкий без наконечника для многожильного кабеля

4. Входная цепь

Напряжение питания: клеммы L – N

Номинальное напряжение: 230 В переменного тока

Допуск: от –15 до +10%

Номинальная потребляемая мощность: 2 ВА (1,0 Вт)

Номинальная частота: переменный ток, 48 – 63 Гц

Рабочий цикл: 100%

Время сброса: 500 мс

Время удерживания: -

Остаточные пульсации для постоянного тока: -

Напряжение отпускания: >30%

Категория по перенапряжениям: III

(согласно IEC 60664-1)

Номинальное перенапряжение: 4 кВ

5. Выход:

1 н.о. контакт: клеммы L -18

Номинальное напряжение: 250 В переменного тока

Отключающая способность (расстояние < 5 мм): длительный ток 10 А

Отключающая способность (расстояние > 5 мм): длительный ток 16 А

Пиковый пусковой ток (20 мс): 80 А

Механическая износостойкость: 30 × 106 операций

Электрическая износостойкость:

Резистивная нагрузка: 105 операций при 16 А, 250 В

Ламповая нагрузка: 80 000 операций при 1000 Вт, 250 В

6. Управляющий вход В1

Соединение, не являющееся беспотенциальным: кнопка В1 - N (3-проводная цепь)

кнопка В1 - L (4-проводная цепь)

Нагрузка в виде ламп тлеющего разряда: макс. 100 мА, параллельно кнопкам

Защита от перегрузки: имеется, электронная

7. Дополнительный управляющий вход BZ327360

Соединение: управляющее напряжение на клеммах

C1(+)- C2 Диапазон напряжений: 8 – 230 В переменного/постоянного тока

Гальваническая развязка: имеется, базовое изолирование

Категория по перенапряжениям: III (согласно IEC 60664-1)

Номинальное перенапряжение: 4 кВ

8. Точность

Базовая точность: ±5% от максимальной величины шкалы

Точность настройки: < 15% от максимальной величины шкалы

Точность повторяемости: <2%

Влияние напряжения: -

Влияние температуры: ≤1%

ТАЙМЕРЫ ДЛЯ ЛЕСТНИЧНОГО ОСВЕЩЕНИЯ, ИСПОЛНЕНИЕ "VOWA" (продолжение)

9. Условия окружающей среды

Температура окружающего воздуха: от -25 до +55 °C

Температура хранения: от -25 до +70 °C

Температура транспортировки: от -25 до +70 °C

Относительная влажность: от 15 до 85% (согласно IEC 60721-3-3 класс 3K3)

Степень загрязнённости: 2, если встроенное – 3 (согласно IEC 60664-1)

10. Функции

Функция автоматического таймера (T, TW)

После нажатия кнопки на B1 выходное реле R замыкается (клеммы L-18), и начинается отсчёт заданного интервала t . Если кнопка будет нажата вновь до истечения интервала t , отсчёт интервала начнётся сначала (функция повторного запуска соответствует EN 60669-2-3). Быстрое многократное нажатие кнопки добавляет 2, 3 или более интервалов времени, продлевая время вплоть до 60 минут. Длительное нажатие на кнопку (> 2 с) прерывает отсчёт интервала и выключает реле (функция экономии энергии). В режиме TW аппарат обеспечивает предупреждение о выключении (согласно DIN 180-158-2), производя короткие импульсы (мигание) за 30, 15 и 5 секунд до выключения.

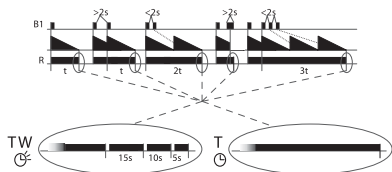

Функциональные возможности на B1 в режимах T и TW:

Дополнительный управляющий вход C1 - C2 может использоваться в режимах T и TW для управления таймером лестничного освещения, используя напряжение от 8 до 230 В переменного/постоянного тока. Этот вход может использоваться для запуска и повторного запуска цикла. Его нельзя применять для выключения (функции экономии энергии) или программирования длительных интервалов.

Режим импульсного выключателя (P), (PN):

В этом режиме каждое нажатие на кнопку переключает выходное реле R (триггерная схема). При использовании функции P выходное реле R остаётся в выключенном



положении при подаче в любой момент напряжения питания. При использовании функции PN выходное реле R переключается во включенное положение после подачи напряжения питания U, если выходное реле R было включено в момент исчезновения питания. Выходное реле R переключается в положение ВКЛ, если короткий импульс напряжения (< 2 с) будет подан на дополнительный управляющий вход (C1 - C2) (централизованное включение). Более длительный импульс напряжения (> 2 с) размыкает выходящее реле R (централизованное выключение).

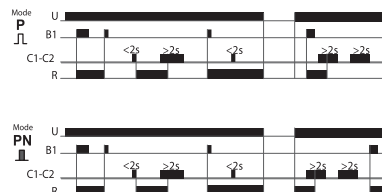

11. Соединения

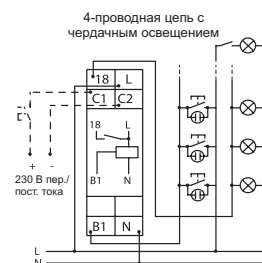
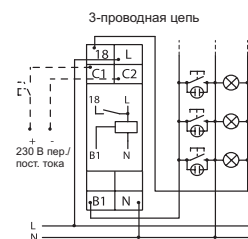

12. Размеры

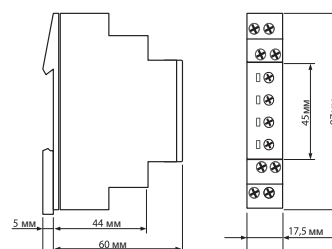

ОПИСАНИЕ	РАЗМ. (ШxВxГ), мм	№ ДЛЯ ЗАКАЗА
Лестничный таймер "VOWA"	17,5x87x65	BZ327350
Лестничный таймер "VOWA-PLUS"	17,5x87x65	BZ327360

РОЗЕТКИ С ЗАЗЕМЛЯЮЩИМИ КОНТАКТАМИ



YY492639



BZ325000-A

ИНФОРМАЦИЯ "SCHRACK"

- Сечение кабеля 1 – 25 мм²
- Возможна установка с использованием винтов
- Номинальный ток 10/16 А
- Номинальное напряжение 250 В переменного тока

ОПИСАНИЕ	РАЗМ. (ШхВхГ), мм	№ ДЛЯ ЗАКАЗА
Розетка с заземляющими контактами	52x76x65	BZ325000-A
Розетка с вилкой; по французскому стандарту	44,5x76x65	BZ325001-A
Установочная розетка, синяя, винтовые клеммы	44,5x76x65	YY492639
Установочная розетка, синяя, клеммы без винтов	44,5x76x65	YY492637

ЗВОНКОВЫЕ ТРАНСФОРМАТОРЫ С ЗАЩИТОЙ ОТ КОРОТКОГО ЗАМЫКАНИЯ



BZ326577



BZ326578

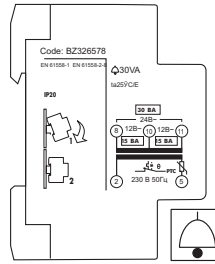

ИНФОРМАЦИЯ "SCHRACK"

- Защитный трансформатор с разделёнными обмотками
- Соответствует EN 61558-1-2-8
- Номинальное напряжение 230 В, 50 Гц
- Номинальная мощность 8, 15, 24, 30 ВА
- Степень защиты IP40
- 100%-ный рабочий цикл
- Включает датчик с положительным температурным коэффициентом

ВХОД/ВЫХОД	РАЗМ. (ШхВхГ), мм	№ ДЛЯ ЗАКАЗА
Первичная 230 В переменного тока/ вторичная 4, 8, 12 В переменного тока, 15 ВА	35x85x58	BZ326577
Первичная 230 В переменного тока/ вторичная 12, 12, 24 В переменного тока, 30 ВА	52x85x58	BZ326578
Первичная 230 В переменного тока/ вторичная 12, 24 В переменного тока, 63 ВА	105x85x65	BZ326579

ЗВОНКИ И ЗУММЕРЫ ДЛЯ УСТАНОВКИ В ЩИТКЕ



BZ926338

ИНФОРМАЦИЯ "SCHRACK"

- Напряжение катушки: 12, 230 В переменного тока
- Потребляемая мощность: 4,5 ВА
- Сечение кабеля 10 мм²
- 75 дБ
- Возможна непрерывная работа до 12 часов

ОПИСАНИЕ /НАПРЯЖЕНИЕ ПИТАНИЯ	РАЗМ. (ШхВхГ), мм	№ ДЛЯ ЗАКАЗА
ЗВОНКИ		
Звонок, 1 МШ/ 230 В переменного тока	17,5x86x67	BZ926338
Звонок, 1 МШ/ 12 В переменного тока	17,5x86x67	BZ926351
ЗУММЕРЫ		
Звонок, 1 МШ/ 230 В переменного тока	17,5x86x67	BZ926339
Звонок, 1 МШ/ 12 В переменного тока	17,5x86x67	BZ926353

СТАБИЛИЗИРОВАННЫЕ ИСТОЧНИКИ ПИТАНИЯ УСТАНОВОЧНОГО ТИПА



LP746101

ИНФОРМАЦИЯ "SCHRACK"

- Напряжение питания: 230 В переменного тока
- Диапазон частот: 48 - 63 Гц
- Выходное напряжение: 12 или 24 В постоянного тока
- Потери мощности: 4 ВА
- Температура хранения: от -20 до +60 °С
- Эксплуатационная температура окружающего воздуха: от -20 до +40 °С
- Испытательное напряжение: 4 кВ
- Степень защиты: IP 20
- Выводы: 2,5 мм²

СЕРТИФИКАТЫ EN 60742

ВЫХОДНОЙ ТОК / МАКС. ВЫХОДНАЯ МОЩНОСТЬ / ВЫХОДНОЕ НАПРЯЖЕНИЕ	РАЗМ. (ШxВxГ), мм	№ ДЛЯ ЗАКАЗА
1,25 А/ 30 Вт /24 В пост. тока	51x90x65	LP746101
2,5 А/ 30 Вт /12 В пост. тока	51x90x65	LP7431C2

МЕХАНИЧЕСКИЕ ТАЙМЕРЫ, 1 Н.О. КОНТАКТ, 24-ЧАСОВАЯ ПРОГРАММА



BZ326448

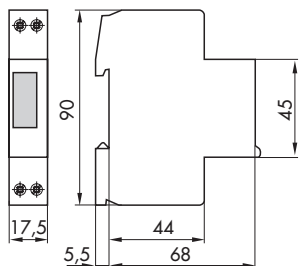

ИНФОРМАЦИЯ "SCHRACK"

- Минимальный интервал между включениями 30 минут
- Программирование на каждые 30 минут
- Модель BZ 326 450 также поставляется с запасом хода 150 часов
- Потребляемая мощность при 230 В переменного тока: около 1 ВА
- Отключающая способность для переменного тока:
 - резистивная нагрузка (VDE, IEC): 16 А/ 250 В переменного тока
 - индуктивная нагрузка, коэффициент мощности 0,6: 4 А/ 250 В переменного тока
 - нагрузка в виде ламп накаливания: 1000 Вт
- Незаземлённый выход
- Коммутируемые контакты: 1 н.о.
- Класс защиты/степень защиты: II/IP20
- Погрешность: BZ 326 448: синхронизация с сетью или $\pm 2,5$ с/сутки при +20 °С для BZ 326 450
- Ручной переключатель: автоматический/ постоянно ВКЛ

Таймеры с синхронизацией по сети не должны использоваться, когда качество сетевого питания является нестабильным: погрешность зависит от качества сети.

ОПИСАНИЕ	РАЗМ. (ШxВxГ), мм	№ ДЛЯ ЗАКАЗА
Механический таймер, синхронизированный	17,5x90x68	BZ326448
Механический таймер, с кварцевым генератором	17,5x90x68	BZ326450

МЕХАНИЧЕСКИЕ ТАЙМЕРЫ С ПЕРЕКЛЮЧАЮЩИМ КОНТАКТОМ, 24-ЧАСОВАЯ ПРОГРАММА



BZ327031

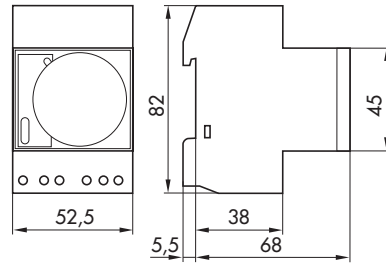

ИНФОРМАЦИЯ "SCHRACK"

- Минимальный интервал между включениями 30 минут
- Программирование на каждые 30 минут
- Ручной переключатель: автоматика/постоянно ВКЛ/ постоянно ВЫКЛ
- Потребляемая мощность: около 1 ВА
- Отключающая способность для переменного тока:
 - резистивная нагрузка (VDE, IEC): 16 А/ 250 В переменного тока
 - индуктивная нагрузка, коэффициент мощности 0,6: 4 А/ 250 В переменного тока

- нагрузка в виде ламп накаливания: 1350 Вт
- Незаземлённый выход
- Коммутируемые контакты: 1 переключающий
- Класс защиты/степень защиты: II/IP20
- Погрешность: $\pm 2,5$ с/сутки при $+20$ °С

Таймеры с синхронизацией по сети не должны использоваться, когда качество сетевого питания является нестабильным: погрешность зависит от качества сети.

ОПИСАНИЕ	РАЗМ. (ШxВxГ), мм	№ ДЛЯ ЗАКАЗА
Механический таймер, синхронизированный	52,5x82x68	BZ327031
Механический таймер, с кварцевым генератором	52,5x82x68	BZ327131

МЕХАНИЧЕСКИЙ ТАЙМЕР, 24-ЧАСОВАЯ И 7-СУТОЧНАЯ ПРОГРАММА



BZ326401

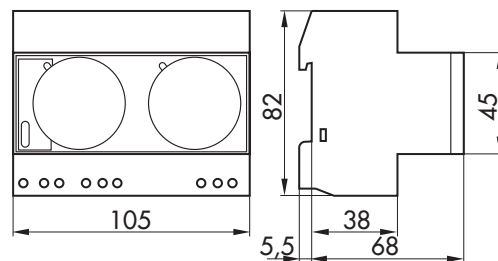

ИНФОРМАЦИЯ "SCHRACK"

- Запас хода 150 часов
- Минимальный интервал между включениями для 24-часовой программы (T): 30 минут
- Минимальный интервал между включениями для 7-суточной программы (W): 3 часа
- Программирование: T каждые 30 минут, W каждые 3 часа
- T: 1 переключающий контакт W: 1 переключающий контакт
- Потребляемая мощность: около 1 ВА
- Отключающая способность для переменного тока:

- Резистивная нагрузка (VDE, IEC): 16 А/ 250 В переменного тока
- Индуктивная нагрузка, коэффициент мощности 0,6: 4 А/ 250 В переменного тока
- Нагрузка в виде ламп накаливания: 1350 Вт
- Незаземлённый выход
- Коммутируемые контакты: 2 переключающих
- Класс защиты/степень защиты: II/IP20
- Погрешность: типовая $\pm 2,5$ с/сутки при $+20$ °С
- Ручной переключатель: автоматика/постоянно ВКЛ/ постоянно ВЫКЛ

ОПИСАНИЕ	РАЗМ. (ШxВxГ), мм	№ ДЛЯ ЗАКАЗА
Механический таймер, с кварцевым генератором	105x82x68	BZ326401

МЕХАНИЧЕСКИЕ ТАЙМЕРЫ С ПЕРЕКЛЮЧАЮЩИМ КОНТАКТОМ, 24-ЧАСОВАЯ ПРОГРАММА ДЛЯ ОТКРЫТОГО МОНТАЖА



BZ326424

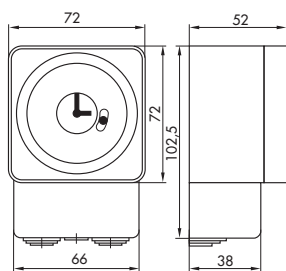

ИНФОРМАЦИЯ "SCHRACK"

- Минимальный интервал между включениями 15 минут
- Программирование на каждые 15 минут
- Индикатор состояния таймера

Таймеры с синхронизацией по сети не должны использоваться, когда качество сетевого питания является нестабильным: погрешность зависит от качества сети.

ОПИСАНИЕ	РАЗМ. (ШxВxГ), мм	№ ДЛЯ ЗАКАЗА
Механический таймер, синхронизированный	72x102,5x52	BZ326424
Механический таймер, с кварцевым генератором	72x102,5x52	BZ326484

СУМЕРЕЧНЫЕ ВЫКЛЮЧАТЕЛИ С НАРУЖНЫМИ ДАТЧИКАМИ



bz327731

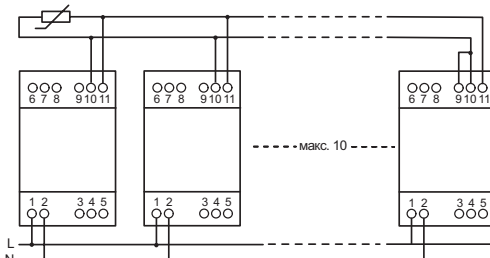

ИНФОРМАЦИЯ "SCHRACK"

- Датчик освещённости
- 1 переключающий, 1 н.о. контакты или BZ 327711 с 1 н.з. контактом
- Индикатор состояния выключателя
- Минимальный интервал между включениями 1 минута
- Программирование с точностью до минуты
- Отключающая способность: 16 А/ 250 В переменного тока
- Недельный таймер
- Запас работы питания: 3 года
- Дата/время устанавливаются в момент отправки с завода
- 20 ячеек памяти
- Встроенная программа
- Полностью автоматический переход с летнего на зимнее время

ОПИСАНИЕ	РАЗМ. (ШxВxГ), мм	№ ДЛЯ ЗАКАЗА
Сумеречный выключатель с таймером, 5 – 500 лк	52,5x82x68	BZ327731
Сумеречный выключатель, 5 – 500 лк	17,5x82x68	BZ327711
Датчик освещённости	36x85x32	BZ326325

ЦИФРОВЫЕ ТАЙМЕРЫ ДЛЯ МОНТАЖА НА ПЛАНКУ DIN



BZ328371

ИНФОРМАЦИЯ "SCHRACK"

- Суточная и недельная программы
- 50 ячеек памяти
- Автоматический переход на летнее/зимнее время
- Запас хода 10 лет
- Ручной переключатель: постоянно ВКЛ/ постоянно ВЫКЛ
- Произвольное формирование блоков из дней недели
- Энергонезависимая память (ЭСППЗУ)

ПРИМЕНЕНИЕ

- Рекламные вывески
- Уличное освещение
- Подсветка витрин магазинов
- Бытовое и производственное оборудование
- Управление устройствами, двигателями и насосами

ОПИСАНИЕ	ЯЗЫК	РАЗМ. (ШхВхГ), мм	№ ДЛЯ ЗАКАЗА
Цифровой таймер для монтажа на планку DIN, 1 канал	D, GB, F, I, E, P, CZ, NL	35x85x60	BZ328371
Цифровой таймер для монтажа на планку DIN, 2 канала	D, GB, F, I, E, P, CZ, NL	35x85x60	BZ328372
Цифровой таймер для монтажа на планку DIN, 1 канал	GB, PL,S, N, DK, FIN, L, H35x85x60		BZ328391
Цифровой таймер для монтажа на планку DIN, 2 канала	GB, PL,S, N, DK, FIN, L, H35x85x60		BZ328392

ЦИФРОВЫЕ ТАЙМЕРЫ "ASTRO" ДЛЯ МОНТАЖА НА ПЛАНКУ DIN



BZ328A92

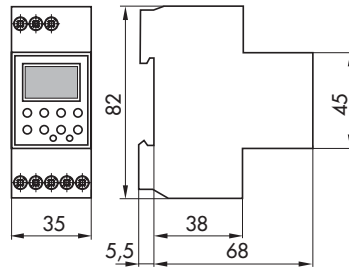

ИНФОРМАЦИЯ "SCHRACK"

- Функция "ASTRO"
- Автоматический переход на летнее/зимнее время
- Запас хода 10 лет
- Ручной переключатель: постоянно ВКЛ/ постоянно ВЫКЛ
- Произвольное формирование блоков из дней недели
- Энергонезависимая память (ЭСППЗУ)

ПРИМЕНЕНИЕ

- Рекламные вывески
- Уличное освещение
- Подсветка витрин магазинов

ОПИСАНИЕ	ЯЗЫК	РАЗМ. (ШхВхГ), мм	№ ДЛЯ ЗАКАЗА
Цифровой таймер "ASTRO" для монтажа на планку DIN, 1 канал	D, GB, F, I, E, P, CZ, NL	35x85x60	BZ328A71
Цифровой таймер "ASTRO" для монтажа на планку DIN, 2 канала	D, GB, F, I, E, P, CZ, NL	35x85x60	BZ328A72
Цифровой таймер "ASTRO" для монтажа на планку DIN, 1 канал	GB, PL,S, N, DK, FIN, L, H	35x85x60	BZ328A91
Цифровой таймер "ASTRO" для монтажа на планку DIN, 2 канала	GB, PL,S, N, DK, FIN, L, H	35x85x60	BZ328A92

ЧЕТЫРЁХКАНАЛЬНЫЙ 365-СУТОЧНЫЙ ТАЙМЕР



BZ327664

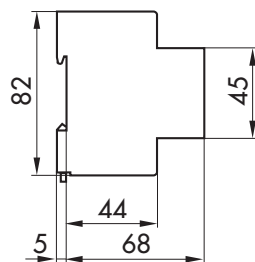
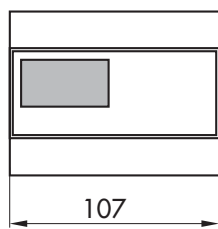

ИНФОРМАЦИЯ "SCHRACK"

- Запас работы питания: 6 лет
- 4 переключающих контакта
- 365-суточный таймер
- Дата/время устанавливаются в момент отправки с завода
- Минимальный интервал между включениями 1 минута
- Программирование с точностью до минуты
- Число ячеек памяти: 400
- Полностью автоматический переход с летнего на зимнее время
- Программирование на ПК, включая программное обеспечение (в комплекте для ПК)
- Обмен с комплектом для ПК
- Встроенная программа
- Функции импульса/цикла
- Индикатор состояния таймера
- Отключающая способность для переменного тока:
- Резистивная нагрузка (VDE, IEC): 16 A/ 250 В переменного тока
- Индуктивная нагрузка, коэффициент мощности 0,6: 2,5 A/ 250 В переменного тока
- Нагрузка в виде ламп накаливания: 1000 Вт
- Незаземлённый выход
- Погрешность: ± 1 с/сутки при $+20$ °C
- Ручной переключатель: автоматический/ предварительный выбор постоянно ВКЛ/ постоянно ВЫКЛ

ОПИСАНИЕ	РАЗМ. (ШхВхГ), мм	№ ДЛЯ ЗАКАЗА
Цифровой 4-канальный 365-суточный таймер с радиопередатчиком	107x82x68	BZ327664

1-/2-ПОЛЮСНЫЕ МОДУЛЬНЫЕ КОНТАКТОРЫ



BZ326437

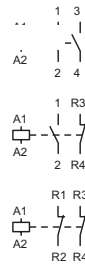
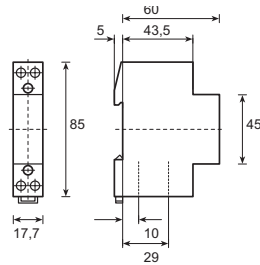

ИНФОРМАЦИЯ "SCHRACK"

- Модульные, 1 единица ширины
- Технические данные в соответствии с EN 60 947-4-1; EN 60 947-5-1; VDE 0660
- Маркировка выводов в соответствии с EN 50011
- Степень защиты IP20
- AC1/230 В: 4,6 кВт (20 А)
- Слабое издаваемое гудение (сверхтихие)

ОПИСАНИЕ	РАЗМ. (ШxВxГ), мм	№ ДЛЯ ЗАКАЗА
1 н.о. / 230 В	17,7x85x65	BZ326471
2 н.о. / 24 В	17,7x85x65	BZ326453
2 н.о. / 230 В	17,7x85x65	BZ326437
1 н.о. + 1 н.з. / 24 В	17,7x85x65	BZ326421
1 н.о. + 1 н.з. / 230 В	17,7x85x65	BZ326438
2 н.з. / 230 В	17,7x85x65	BZ326439

4-ПОЛЮСНЫЕ МОДУЛЬНЫЕ КОНТАКТОРЫ



BZ326442

R40..., R63...

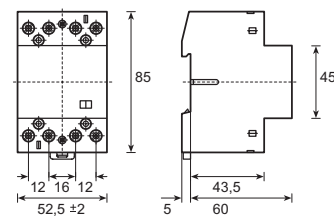

Вспомогательный контакт RH11

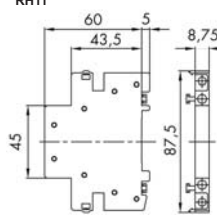

R25...

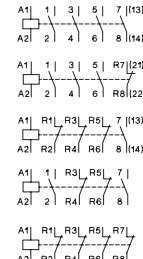
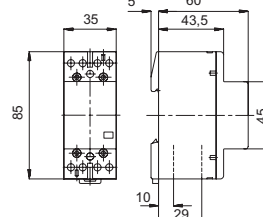

ИНФОРМАЦИЯ "SCHRACK"

- Номинальный ток: 25/40/63 А
- Технические данные в соответствии с EN 60 947-4-1; EN 60 947-5-1; VDE 0660
- Маркировка выводов в соответствии с EN 50011
- Степень защиты IP20
- AC1/230 В: 5,7 (25 А) / 9 (40 А) / 14,3 (63 А) кВт
- AC1/400 В: 17 (25 А) / 27,5 (40 А) / 43 (63 А) кВт
- Слабое издаваемое гудение (сверхтихие)

НОМИНАЛЬНЫЙ ТОК / ОПИСАНИЕ	РАЗМ. (ШxВxГ), мм	№ ДЛЯ ЗАКАЗА
25 А, 4 н.о. / 24 В	35x60,5x64	BZ326460
25 А, 4 н.о. / 230 В	35x60,5x64	BZ326461
25 А, 3 н.о. + 1 н.з. / 24 В	35x60,5x64	BZ326462
25 А, 3 н.о. + 1 н.з. / 230 В	35x60,5x64	BZ326463
25 А, 1 н.о. + 3 н.з. / 24 В	35x60,5x64	BZ326464
25 А, 1 н.о. + 3 н.з. / 230 В	35x60,5x64	BZ326465
40 А, 2 н.о. + 2 н.з. / 230 В	52,5x85x65	BZ326466
25 А, 4 н.з. / 230 В	35x60,5x64	BZ326467
40 А, 3 н.о. / 230 В	52,5x85x65	BZ326468
63 А, 4 н.з. / 230 В	52,5x85x65	BZ326469
40 А, 4 н.о. / 24 В	52,5x85x65	BZ326443
40 А, 4 н.о. / 230 В	52,5x85x65	BZ326442
63 А, 4 н.о. / 24 В	52,5x85x65	BZ326445
63 А, 4 н.о. / 230 В	52,5x85x65	BZ326444
63 А, 3 н.о. + 1 н.з. / 230 В	52,5x85x65	BZ326452
Вспомогательный контактный блок, 10 А	8,75x85x65	BZ326470

ОБЩИЕ СВЕДЕНИЯ

ТЕХНИЧЕСКИЕ ДАННЫЕ

1. Временные диапазоны

Временной диапазон	Диапазон регулировки	
1 с	50 мс	1 с
10 с	500 мс	10 с
1 мин	3 с	1 мин
10 мин	30 с	10 мин
1 ч	3 мин	1 ч
10 ч	30 мин	10 ч
100 ч	5 ч	100 ч

2. Индикаторы

Зелёный светодиод	
U/t ВКЛ:	индикация наличия питания
Зелёный светодиод	
U/t мигает:	индикация периода времени
Жёлтый светодиод R	
ВКЛ/ВЫКЛ:	индикация релейного выхода

3. Механическая конструкция

Корпус из самозатухающей пластмассы, степень защиты IP40
 Монтаж на планку DIN TS 35 согласно EN 50022
 Положение установки: любое
 Защищённое от прикосновения клеммное соединение в соответствии с VBG 4 (требуется PZ1), степень защиты IP20
 Момент затяжки: макс. 1 Н•м
 Сечение проводника, присоединяемого к выводу:

- 1 × 0,5 – 2,5 мм² с/без наконечника для многожильного кабеля
- 1 × 4 мм² без наконечника для многожильного кабеля
- 2 × 0,5 – 1,5 мм² с/без наконечника для многожильного кабеля
- 2 × 2,5 мм² гибкий без наконечника для многожильного кабеля

4. Входная цепь

Напряжение питания: клеммы A1(+) - A2
 Модели ZR5 12-240VAC/DC: 12 – 240 В переменного/постоянного тока:
 Допуск: от 12 В - 10% до 240 В +10%
 Модели ZR5 24-240VAC/DC: 24 – 240 В переменного/постоянного тока:
 Допуск: от 24 В -15% до 240 В +10%
 Номинальная потребляемая мощность: 4 ВА (1,5 Вт)
 Номинальная частота: переменный ток, 48 – 63 Гц
 Рабочий цикл: 100%
 Время сброса: 100 мс

Остаточные пульсации для постоянного тока: 10%
 Напряжение отпускания: >30% от минимального номинального напряжения питания
 Категория по перенапряжениям:
 III (согласно IEC 60664-1)
 Номинальное перенапряжение: 4 кВ

5. Выходная цепь

1 беспотенциальный переключающий контакт
 Номинальное напряжение: 250 В переменного тока
 Отключающая способность: 2000 ВА (8 А / 250 В)
 Предохранитель: 8 А, быстродействующий
 Механическая износостойкость: 20 × 10⁶ операций
 Электрическая износостойкость: 2 × 10⁵ операций при резистивной нагрузке 1000 ВА
 Частота включений: макс. 6/мин при резистивной нагрузке 1000 ВА (согласно IEC 60947-5-1)
 Категория по перенапряжениям:
 III (согласно IEC 60664-1)
 Номинальное перенапряжение: 4 кВ

6. Управляющий вход

Вход, не являющийся беспотенциальным:
 клеммы A1 – B1
 Нагружаемый: да
 Максимальная длина линии: 10 м
 Уровень срабатывания (чувствительность): автоматическая адаптация к напряжению питания
 Минимальная длительность управляющего импульса: постоянный ток 50 мс / переменный ток 100 мс

7. Точность

Базовая точность:
 ±1% от максимальной величины шкалы
 Точность настройки:
 < 5% от максимальной величины шкалы
 Точность повторяемости: < 0,5% или ±5 мс
 Влияние напряжения: -
 Влияние температуры: 0,01%/°C

8. Условия окружающей среды

Температура окружающего воздуха: от -25 до +55 °C
 Температура хранения: от -25 до +70 °C
 Температура транспортировки: от -25 до +70 °C
 Относительная влажность: от 15 до 85% (согласно IEC 60721-3-3 класс 3К3)
 Степень загрязнённости: 2, для встроенной версии – 3 (согласно IEC 60664-1)

РЕЛЕ ВРЕМЕНИ ZR5 – ОБЩИЕ СВЕДЕНИЯ (продолжение)

9. Функция

Задержка включения (E)

При подаче напряжения питания U начинается отсчёт заданного интервала t (зелёный светодиод U/t мигает). После завершения интервала t (зелёный светодиод U/t горит) выходное реле R переключается в положение ВКЛ (загорается жёлтый светодиод). Это состояние сохраняется до тех пор, пока не будет прервана подача питания. Если напряжение питания исчезнет до истечения интервала t , уже пройденная часть интервала сбрасывается, и происходит повторный запуск его отсчёта при восстановлении напряжения питания.



Задержка выключения (R)

Напряжение питания U должно постоянно подаваться на аппарат (зелёный светодиод U/t горит). Когда управляющий контакт S замыкается, выходное реле R переключается в положение ВКЛ (загорается жёлтый светодиод). Если управляющий контакт размыкается, начинается отсчёт заданного интервала t (зелёный светодиод мигает). После завершения интервала t (зелёный светодиод U/t горит) выходное реле переключается в положение ВЫКЛ (жёлтый светодиод не горит). Если управляющий контакт замкнётся вновь до истечения интервала t , уже пройденная часть интервала сбрасывается, и происходит повторный запуск его отсчёта.

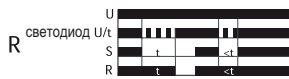

Передний фронт одиночного импульса с использованием входа управления (Ws)

Напряжение питания U должно постоянно подаваться на аппарат (зелёный светодиод U/t горит). Когда управляющий контакт S замыкается, выходное реле R переключается в положение ВКЛ (зелёный светодиод U/t горит), и начинается отсчёт заданного интервала t (зелёный светодиод U/t мигает). После завершения заданного интервала t (зелёный светодиод U/t горит) выходное реле переключается в положение ВЫКЛ (жёлтый светодиод не горит). Во время отсчёта интервала управляющий контакт может использоваться любое число раз. Следующий цикл может начаться только после завершения работы данного цикла.

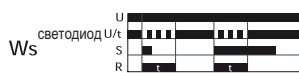

Задний фронт одиночного импульса с использованием входа управления (Wa)

Напряжение питания U должно постоянно подаваться на аппарат (зелёный светодиод U/t горит). Замыкание управляющего контакта S не оказывает влияния на состояние выхода R . Когда управляющий контакт размыкается, выходное реле переключается в положение ВКЛ (жёлтый светодиод горит), и начинается отсчёт заданного интервала t (зелёный светодиод U/t мигает). После завершения интервала t (зелёный светодиод U/t горит) выходное реле переключается в положение ВЫКЛ (жёлтый свето-

диод не горит). Во время отсчёта интервала управляющий контакт может использоваться любое число раз. Следующий цикл может начаться только после завершения работы данного цикла.



Задержка включения с использованием входа управления (Es)

Напряжение питания U должно постоянно подаваться на аппарат (зелёный светодиод U/t горит). Когда управляющий контакт S замыкается, начинается отсчёт заданного интервала t (зелёный светодиод U/t мигает). После завершения интервала t (зелёный светодиод U/t горит) выходное реле R переключается в положение ВКЛ (загорается жёлтый светодиод). Это состояние сохраняется до тех пор, пока управляющий контакт не будет вновь разомкнут. Если управляющий контакт разомкнётся до истечения интервала t , уже пройденная часть интервала сбрасывается, и происходит повторный запуск его отсчёта в новом цикле.



Передний фронт одиночного импульса контролируемого напряжения (Wu)

Когда подаётся напряжение питания U , выходное реле переключается в положение ВКЛ (жёлтый светодиод горит), и начинается отсчёт заданного интервала t (зелёный светодиод U/t мигает). После завершения интервала t (зелёный светодиод U/t горит) выходное реле переключается в положение ВЫКЛ (жёлтый светодиод не горит). Это состояние сохраняется до тех пор, пока не будет прервана подача питания. Если напряжение питания исчезнет до истечения интервала t , выходное реле переключится в положение ВЫКЛ. Уже пройденная часть интервала сбрасывается, и происходит повторный запуск его отсчёта при восстановлении напряжения питания.



Импульсное действие с начальной паузой (Bp)

При подаче напряжения питания U начинается отсчёт заданного интервала t (зелёный светодиод U/t мигает). После завершения интервала t выходное реле R переключается в положение ВКЛ (загорается жёлтый светодиод), и отсчёт заданного интервала t начинается вновь. После завершения интервала t выходное реле переключается в положение ВЫКЛ (жёлтый светодиод не горит). Выходное реле будет переключаться между двумя состояниями с соотношением длительностей 1:1 до тех пор, пока не будет прервана подача питания.



МНОГОФУНКЦИОНАЛЬНОЕ РЕЛЕ ZR5MF011



ZR5MF011

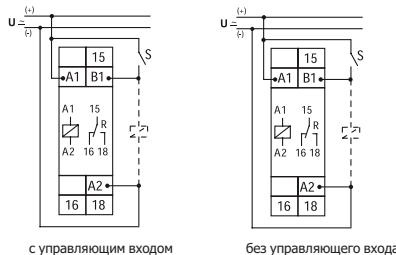

с управляющим входом

без управляющего входа

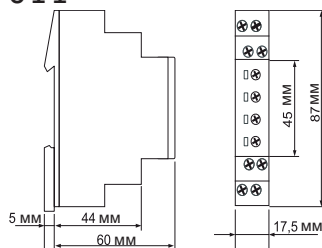

ФУНКЦИИ

Функция должна быть настроена до подключения напряжения питания реле.

E задержка включения

R задержка выключения

Ws передний фронт одиночного импульса с использованием входа управления

Wa задний фронт одиночного импульса с использованием входа управления

Es задержка включения с использованием входа управления

Wu передний фронт одиночного импульса контролируемого напряжения

Vr импульсное действие с начальной паузой

Функциональные настройки отдельных типов выполняются

согласно таблице с заказной информацией или этикетке на аппарате.

ИНФОРМАЦИЯ "SCHRACK"

- Многофункциональный таймер
- До 7 функций
- 7 временных диапазонов
- Широкий диапазон входного напряжения
- Ширина 17 мм
- Установочный тип конструкции

ОПИСАНИЕ	РАЗМ. (ШХВХГ), мм	№ ДЛЯ ЗАКАЗА
Многофункциональное реле времени, 1 переключающий контакт	17,5x87x65	ZR5MF011

МНОГОФУНКЦИОНАЛЬНОЕ РЕЛЕ ZR5MF025



ZR5MF025

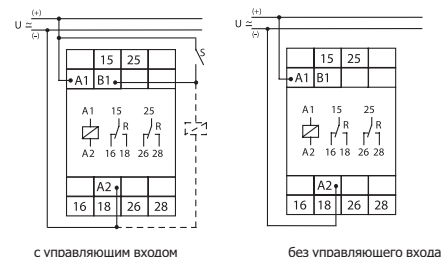

с управляющим входом

без управляющего входа

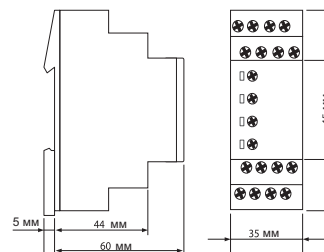

ФУНКЦИИ

Функция должна быть настроена до подключения напряжения питания реле.

E задержка включения

R задержка выключения

Ws передний фронт одиночного импульса с использованием входа управления

Wa задний фронт одиночного импульса с использованием входа управления

Es задержка включения с использованием входа управления

Wu передний фронт одиночного импульса контролируемого напряжения

Vr импульсное действие с начальной паузой

Функциональные настройки отдельных типов выполняются согласно

таблице с заказной информацией или этикетке на аппарате.

ИНФОРМАЦИЯ "SCHRACK"

- Многофункциональный таймер
- До 7 функций
- 7 временных диапазонов
- Широкий диапазон входного напряжения
- 2 переключающих контакта
- Ширина 35 мм
- Установочный тип конструкции

ОПИСАНИЕ	РАЗМ. (ШХВХГ), мм	№ ДЛЯ ЗАКАЗА
Многофункциональное реле времени, 2 переключающих контакта	35x87x65	ZR5MF025

ДВУХФУНКЦИОНАЛЬНОЕ РЕЛЕ ZR5ER011



ZR5ER011

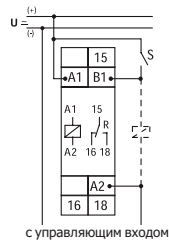

с управляющим входом

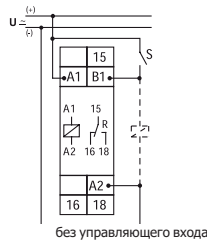

без управляющего входа

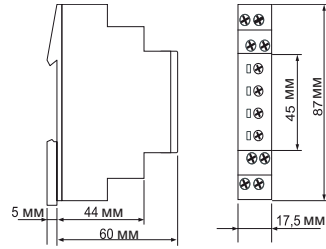

ФУНКЦИИ

Функция должна быть настроена до подключения напряжения питания реле.

E задержка включения

R задержка выключения

Функциональные настройки отдельных типов выполняются согласно таблице с заказной информацией или этикетке на аппарате.



E

светодиод



R

светодиод

ИНФОРМАЦИЯ "SCHRACK"

- Двухфункциональное реле времени
- Временной диапазон: настройка 50 мс – 100 ч
- Расхождение: 5% механическое
- Точность повторяемости: >5%

ОПИСАНИЕ	РАЗМ. (ШХВХГ), мм	№ ДЛЯ ЗАКАЗА
Двухфункциональное реле времени E+R	17,5x87x65	ZR5ER011

ОДНОФУНКЦИОНАЛЬНОЕ РЕЛЕ С ЗАДЕРЖКОЙ ВЫКЛЮЧЕНИЯ ZR5R0011



ZR5R0011

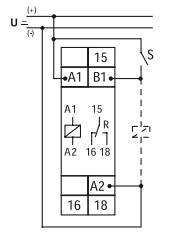

с управляющим входом

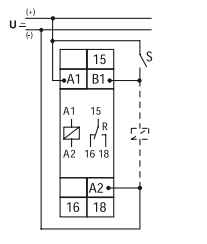

без управляющего входа

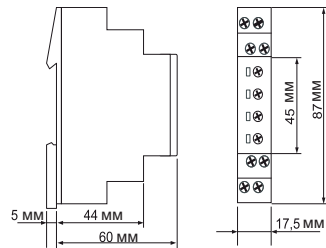

ФУНКЦИИ

Функция должна быть настроена до подключения напряжения питания реле.

R задержка выключения

Функциональные настройки отдельных типов выполняются согласно таблице с заказной информацией или этикетке на аппарате.



R

светодиод

ИНФОРМАЦИЯ "SCHRACK"

- Однофункциональное реле времени
- Временной диапазон: настройка 50 мс – 100 ч
- Расхождение: 5% механическое
- Точность повторяемости: >5%

ОПИСАНИЕ	РАЗМ. (ШХВХГ), мм	№ ДЛЯ ЗАКАЗА
Однофункциональное реле времени R	17,5x87x65	ZR5R0011

РЕЛЕ ВРЕМЕНИ СЕРИИ ZR5000

ОДНОФУНКЦИОНАЛЬНОЕ РЕЛЕ С ЗАДЕРЖКОЙ ВКЛЮЧЕНИЯ ZR5E0011



ZR5E0011

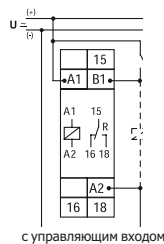

с управляющим входом

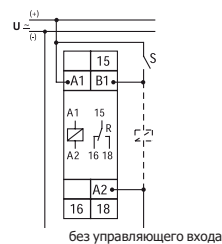

без управляющего входа

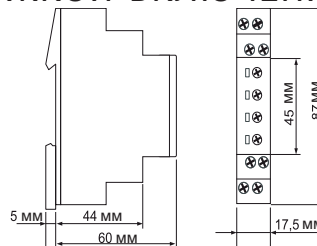

ФУНКЦИИ

Функция должна быть настроена до подключения напряжения питания реле.
E задержка включения



ИНФОРМАЦИЯ "SCHRACK"

- Однофункциональное реле времени
- Временной диапазон: настройка 50 мс – 100 ч
- Расхождение: 5% механическое
- Точность повторяемости: >5%

ОПИСАНИЕ	РАЗМ. (ШХВХГ), мм	№ ДЛЯ ЗАКАЗА
Однофункциональное реле времени E	17,5x87x65	ZR5E0011

ИМПУЛЬСНЫЙ ТАЙМЕР ZR5B0011



ZR5B0011

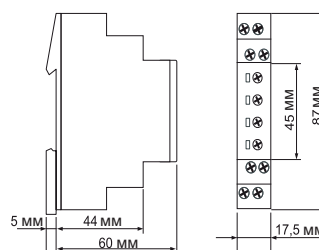
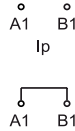
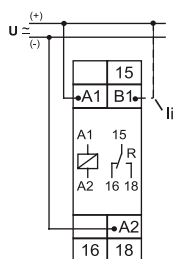

ИНФОРМАЦИЯ "SCHRACK"

- Асимметричное импульсное реле
- 7 временных диапазонов
- Широкий диапазон входного напряжения
- 1 переключающий контакт
- Ширина 17,5 мм
- Установочный тип конструкции

ФУНКЦИИ

1. Функции

- Ip асимметричное импульсное действие с начальной паузой
- Ii асимметричное импульсное действие с начальным сигналом

Асимметричное импульсное действие с начальной паузой (Ip)

При подаче напряжения питания U начинается отсчёт заданного интервала t1 (зелёный светодиод U/t мигает редко). После завершения интервала t1 выходное реле R переключается в положение ВКЛ (загорается жёлтый светодиод), и начинается отсчёт заданного интервала t2 (зелёный светодиод U/t мигает часто). После завершения интервала t2 выходное реле переключается в положение ВЫКЛ (жёлтый светодиод не горит). Выходное реле будет переключаться между двумя состояниями с соотношением интервалов t1:t2 до тех пор, пока не будет прервана подача питания.

Асимметричное импульсное действие с начальным сигналом (Ii)

Когда подаётся напряжение питания U, выходное реле переключается в положение ВКЛ (жёлтый светодиод горит), и начинается отсчёт заданного интервала t1 (зелёный светодиод U/t мигает редко). После завершения интервала t1 выходное реле R переключается в положение ВЫКЛ (жёлтый светодиод не горит), и начинается отсчёт заданного интервала t2 (зелёный светодиод U/t мигает часто). После завершения интервала t2 выходное реле переключается в положение ВКЛ (жёлтый светодиод горит). Выходное реле будет переключаться между двумя состояниями с соотношением интервалов t1:t2 до тех пор, пока не будет прервана подача питания.



ОПИСАНИЕ	РАЗМ. (ШХВХГ), мм	№ ДЛЯ ЗАКАЗА
Реле асимметричного циклического действия	17,5x87x65	ZR5B0011

РЕЛЕ СХЕМ СОЕДИНЕНИЯ ОБМОТОК "ЗВЕЗДА – ТРЕУГОЛЬНИК" ZR5SD025



ZR5SD025

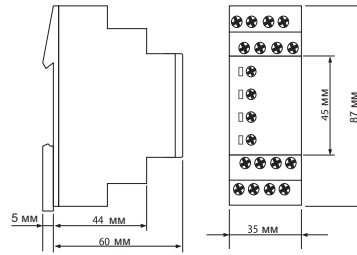
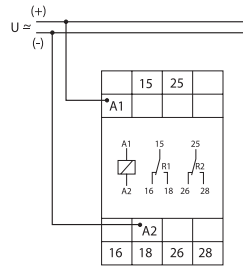

ИНФОРМАЦИЯ "SCHRACK"

- Пусковое переключение схем соединения обмоток "звезда-треугольник"
- 2 переключающих контакта
- Широкий диапазон входного напряжения
- Ширина 35 мм
- Установочный тип конструкции

ФУНКЦИЯ

1. Функции

S Пусковое переключение схем соединения обмоток "звезда-треугольник"

Пусковое переключение схем соединения обмоток "звезда-треугольник"

Когда подаётся напряжение питания U, контакт схемы "звезда" переключается в положение ВКЛ (жёлтый светодиод горит), и начинается отсчёт заданного интервала схемы "звезда" t1 (зелёный светодиод U/t мигает). После завершения интервала t1 (зелёный светодиод U/t горит) контакт схемы "звезда" переключается в положение ВЫКЛ (жёлтый светодиод не горит), и начинается отсчёт заданного интервала перехода t2. После завершения интервала t2 контакт схемы "треугольник" переключается в положение ВКЛ. Чтобы запустить функцию повторно, необходимо прервать и подать питание вновь.

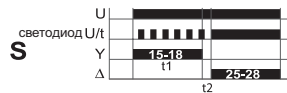

2. Временные диапазоны

Время пуска

Временной диапазон	Диапазон регулировки	
10 с	500 мс	10 с
30 с	1500 мс	30 с
1 мин	3 с	1 мин
3 мин	9 с	3 мин

Время перехода (фиксированное)

40 мс
60 мс
80 мс
100 мс

3. Индикаторы

Зелёный светодиод U/t ВКЛ: индикация наличия питания; контактор "треугольник" в позиции ВКЛ (клеммы 25-28)

Зелёный светодиод U/t мигает: индикация периода времени схемы "звезда"

Жёлтый светодиод R ВКЛ/ВЫКЛ: индикация контактора "звезда" (клеммы 15-18)

ОПИСАНИЕ	РАЗМ. (ШХВХГ), мм	№ ДЛЯ ЗАКАЗА
Реле схем "звезда/треугольник"	35x87x65	ZR5SD025

СЕРВИСНОЕ РЕЛЕ ZR5B0025



ZR5B0025

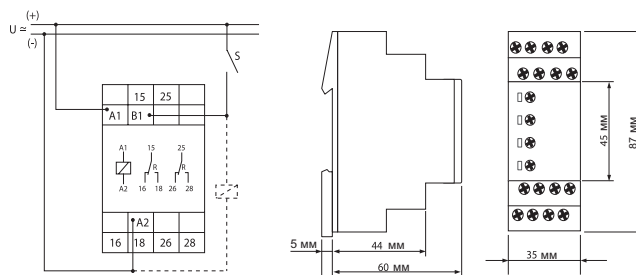

ИНФОРМАЦИЯ "SCHRACK"

- Асимметричное импульсное действие, 2 времени, многофункциональное
- 7 временных диапазонов
- Широкий диапазон входного напряжения
- 2 переключающих контакта
- Ширина 35 мм
- Установочный тип конструкции

ФУНКЦИИ

1. Функции

Функция должна быть настроена до подключения напряжения питания реле.

Ip - асимметричное импульсное действие с начальной паузой

Ii - импульсное действие с начальным сигналом

ER - задержка включения и задержка выключения с использованием управляющего контакта

EWu - задержка включения по переднему фронту одиночного импульса контролируемого напряжения

EWs - задержка включения по переднему фронту одиночного импульса с использованием управляющего контакта

Wswa - передний фронт одиночного импульса и задний фронт одиночного импульса с использованием управляющего контакта

Wt - контроль последовательности импульсов

Асимметричное импульсное действие с начальной паузой (Ip)

При подаче напряжения питания U начинается отсчёт заданного интервала t1 (зелёный светодиод U/t мигает редко). После завершения интервала t1 выходное реле R переключается в положение ВКЛ (загорается жёлтый светодиод), и начинается отсчёт заданного интервала t2 (зелёный светодиод U/t мигает часто). После завершения интервала t2 выходное реле переключается в положение ВЫКЛ (жёлтый светодиод не горит). Выходное реле будет переключаться между двумя состояниями с соотношением интервалов t1:t2 до тех пор, пока не будет прервана подача питания.



Асимметричное импульсное действие с начальным сигналом (Ii)

Когда подаётся напряжение питания U, выходное реле переключается в положение ВКЛ (жёлтый светодиод горит), и начинается отсчёт заданного интервала t1 (зелёный светодиод U/t мигает редко). После завершения интервала t1 выходное реле R переключается в положение ВЫКЛ (жёлтый светодиод не горит), и начинается отсчёт заданного интервала t2 (зелёный светодиод U/t мигает часто). После завершения интервала t2 выходное реле переключается в положение ВКЛ (жёлтый светодиод горит). Выходное реле будет переключаться между двумя состояниями с соотношением интервалов t1:t2 до тех пор, пока не будет прервана подача питания.



Задержка включения и задержка выключения с использованием управляющего контакта (ER)

Напряжение питания U должно постоянно подаваться на аппарат (зелёный светодиод U/t горит). Когда управляющий контакт S замыкается, начинается отсчёт заданного интервала t1 (зелёный светодиод U/t мигает редко). После завершения интервала t1 выходное реле R переключается в положение ВКЛ (жёлтый светодиод горит). Если управляющий контакт замыкается, начинается отсчёт заданного интервала t2 (зелёный светодиод U/t мигает часто). После завершения интервала t2 выходное реле переключается в положение ВЫКЛ (жёлтый светодиод не горит). Если управляющий контакт разомкнётся до истечения интервала t1, уже пройденная часть интервала сбрасывается, и происходит повторный запуск его отсчёта в новом цикле.



Задержка включения по переднему фронту одиночного импульса контролируемого напряжения (EWu)

При подаче напряжения питания U начинается отсчёт заданного интервала t1 (зелёный светодиод U/t мигает редко). После завершения интервала t1 выходное реле R переключается в положение ВКЛ (загорается жёлтый светодиод), и начинается отсчёт заданного интервала t2 (зелёный светодиод U/t мигает часто). После завершения интервала t2 выходное реле переключается в положение ВЫКЛ (жёлтый светодиод не горит). Если напряжение питания исчезнет до истечения интервалов t1+t2, уже пройденная часть интервала сбрасывается, и происходит повторный запуск его отсчёта при восстановлении напряжения питания.



■ СЕРВИСНОЕ РЕЛЕ ZR5B0025 (продолжение)

Задержка включения по переднему фронту одиночного импульса с использованием управляющего контакта (EWs)

Напряжение питания U должно постоянно подаваться на аппарат (зелёный светодиод U/t горит). Когда управляющий контакт S замыкается, начинается отсчёт заданного интервала t_1 (зелёный светодиод U/t мигает редко). После завершения интервала t_1 выходное реле R переключается в положение ВКЛ (загорается жёлтый светодиод), и начинается отсчёт заданного интервала t_2 (зелёный светодиод U/t мигает часто). После завершения интервала t_2 выходное реле переключается в положение ВЫКЛ (жёлтый светодиод не горит). Во время отсчёта интервала управляющий контакт может использоваться любое число раз. Следующий цикл может начаться только после завершения работы данного цикла.



Передний фронт одиночного импульса и задний фронт одиночного импульса с использованием контакта управления (WsWa)

Напряжение питания U должно постоянно подаваться на аппарат (зелёный светодиод U/t горит). Когда управляющий контакт S замыкается, выходное реле R переключается в положение ВКЛ (жёлтый светодиод горит), и начинается отсчёт заданного интервала t_1 (зелёный светодиод U/t мигает редко). После завершения интервала t_1 выходное реле R переключается в положение ВЫКЛ (жёлтый светодиод не горит). Если управляющий контакт замыкается, выходное реле вновь переключается в положение ВКЛ (жёлтый светодиод горит), и начинается отсчёт заданного интервала t_2 (зелёный светодиод U/t мигает часто). После завершения интервала t_2 выходное реле переключается в положение ВЫКЛ (жёлтый светодиод не горит). Во время отсчёта интервала управляющий контакт может использоваться любое число раз.



Контроль последовательности импульсов (Wt)

Когда подаётся напряжение питания U , начинается отсчёт заданного интервала t_1 (зелёный светодиод U/t мигает редко), и выходное реле R переключается в положение ВКЛ (жёлтый светодиод горит). После завершения интервала t_1 , начинается отсчёт заданного интервала t_2 (зелёный светодиод U/t мигает часто). Поскольку выходное реле R остаётся в положении ВКЛ, управляющий контакт S должен быть замкнут и разомкнут вновь в течение заданного интервала t_2 . Если этого не произойдёт, выходное реле R переключится в положение ВЫКЛ (жёлтый светодиод не горит), и все последующие импульсы на управляющем контакте будут игнорироваться. Чтобы запустить функцию повторно, необходимо прервать и подать питание вновь.

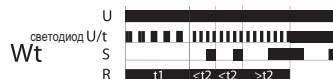

2. Условия окружающей среды

Температура окружающего воздуха: от -25 до $+55$ °C

Температура хранения: от -25 до $+70$ °C

Температура транспортировки: от -25 до $+70$ °C

Относительная влажность:

от 15 до 85% (согласно IEC 60721-3-3 класс 3К3)

Степень загрязнённости:

2, для встраиваемого исполнения – 3

(согласно IEC 60664-1)

ОПИСАНИЕ	РАЗМ. (ШХВХГ), мм	№ ДЛЯ ЗАКАЗА
Многофункциональное реле времени, 2 интервала времени	17,5x87x65	ZR5B0025

ВТЫЧНЫЕ РЕЛЕ ВРЕМЕНИ ZR4



ZR4B0025



ZR4MF025

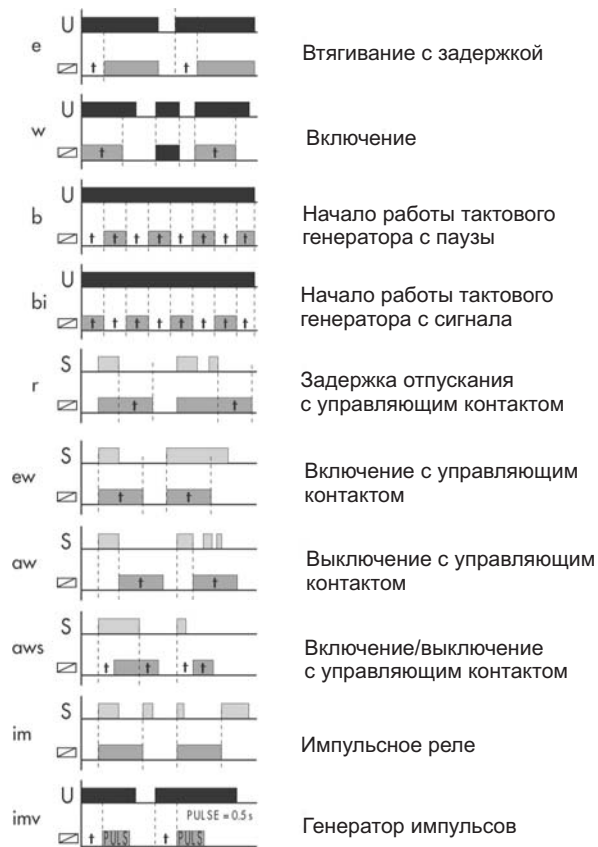
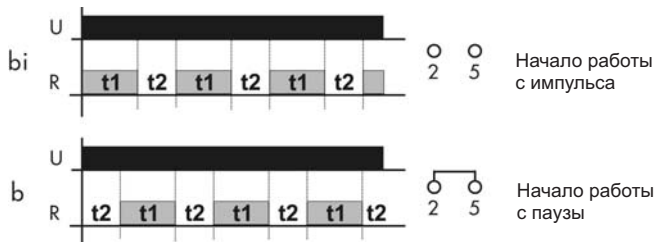

ИНФОРМАЦИЯ "SCHRACK"

- Временной диапазон ZR4B0025: 0,1 с – 100 дней
- Временной диапазон ZR4MF025: 0,1 с – 10 дней/ВКЛ/ВЫКЛ
- Расхождение: 5% – механическая регулировка
- Точность повторяемости: 0,2% – стабильность

ВЫХОД

- Максимальный ток замыкания ZR4B0025: 10 А / < 3 с
- Максимальный ток замыкания ZR4MF025: 30 А / < 3 с
- Отключающая способность ZR4B0025: 2000 ВА / AC1; 192 Вт / постоянный ток
- Отключающая способность ZR4MF025: 4000 ВА / AC1; 384 Вт / постоянный ток
- Минимальная отключающая способность: постоянный ток 500 мВт
- Нагрузка между S - A2: да
- Люминесцентные лампы нельзя подсоединять к управляющему контакту
- Клеммы управления: 2 - 5
- Длительность управляющего импульса: минимальная 25 мс / максимальная не ограничена
- Время восстановления: макс. 150 мс

ОПИСАНИЕ	РАЗМ. (ШХВХГ), мм	№ ДЛЯ ЗАКАЗА
Втычное многофункциональное реле	38x50x53	ZR4MF025
Втычное импульсное реле, асимметричное	38x50x53	ZR4B0025
11-полюсное гнездо винтового типа	38x62x26	YMR78700

/// ОБЩИЕ СВЕДЕНИЯ

/// ТЕХНИЧЕСКИЕ ДАННЫЕ

1. Механическая конструкция

Корпус из самозатухающей пластмассы, степень защиты IP40

Монтаж на планку DIN TS 35 согласно EN 50022

Положение установки: любое

Защищённое от прикосновения клеммное соединение в соответствии с VBG 4 (требуется PZ1), степень защиты IP20

Момент затяжки: макс. 1 Н•м

Сечение проводника, присоединяемого к выводу:

1 × 0,5 – 2,5 мм² с/без наконечника для многожильного кабеля

1 × 4 мм² без наконечника для многожильного кабеля

2 × 0,5 – 1,5 мм² с/без наконечника для многожильного кабеля

2 × 2,5 мм² гибкий без наконечника для многожильного кабеля

2. Выходная цепь

1 беспотенциальный переключающий контакт

Номинальное напряжение: 250 В переменного тока

Отключающая способность: 1250 ВА (5 А / 250 В)

Предохранитель: 5 А, быстродействующий

Механическая износостойкость: 20 × 10⁶ операций

Электрическая износостойкость: 2 × 10⁵ операций

при резистивной нагрузке 1000 ВА

Частота включений: макс. 6/мин при резистивной нагрузке 1000 ВА (согласно IEC 60947-5-1)

Категория по перенапряжениям:

III (согласно IEC 60664-1)

Номинальное перенапряжение: 4 кВ

3. Условия окружающей среды

Температура окружающего воздуха: от -25 до +55 °С

Температура хранения: от -25 до +70 °С

Температура транспортировки: от -25 до +70 °С

Относительная влажность: от 15 до 85% (согласно IEC 60721-3-3 класс 3К3)

Степень загрязнённости: 2, для встроеного исполнения – 3

/// РЕЛЕ КОНТРОЛЯ НАПРЯЖЕНИЯ С РЕГУЛИРУЕМЫМ ВРЕМЕННЫМ ДИАПАЗОНОМ URU20301



URU20301

/// ИНФОРМАЦИЯ "SCHRACK"

- Контроль напряжения в 3-фазной сети
- Контроль пониженного напряжения
- Задержка включения 5...15 мин
- Напряжение питания = измеряемое напряжение
- 1 переключающий контакт
- Ширина 17,5 мм
- Установочный тип конструкции

1. Функции

Контроль пониженного напряжения в 3-фазной сети с фиксированным порогом напряжения и фиксированным гистерезисом. На все измерительные входы (L1, L2 и L3) должно подаваться фазное напряжение. Если требуется контроль одной или двух фаз, неиспользуемые клеммы входа (L) должны соединяться с источником сетевого напряжения, чтобы получать правильное напряжение L-N на клеммах L1, L2 и L3. Если со стороны потребителя имеется обратное напряжение, которое превышает фиксированный порог, обнаружение исчезновения фазы будет невозможно.

Контроль пониженного напряжения с задержкой включения (E)

Когда напряжение всех подсоединённых фаз превышает фиксированный порог на величину, которая больше фиксированного гистерезиса, начинается отсчёт заданного интервала t (зелёный светодиод U/t мигает). После завершения заданного интервала t выходное реле R переключается в положение ВКЛ (жёлтый светодиод R горит, зелёный светодиод U/t горит). Когда напряжение в одной из подсоединённых фаз падает ниже фиксированного порога, выходное реле R переключается в положение ВЫКЛ (жёлтый светодиод R не горит, зелёный светодиод U/t не горит).

2. Временные диапазоны

Временной диапазон: диапазон регулировки

Задержка срабатывания:

фиксированная, около 200 мс

Задержка включения t: от 5 до 15 мин

3. Входная цепь

Напряжение питания: (= измеряемое напряжение)

Клеммы: N - L1 - L2 - L3

Номинальное напряжение UN: 3N~400/230 В

Допуск: от -30 до +15% от UN

Номинальная потребляемая мощность: 6 ВА (0,8 Вт)

Номинальная частота: от 48 до 63 Гц

Рабочий цикл: 100%

Время сброса: 500 мс

Время удерживания: -

Напряжение отпускания: определяется схемой обнаружения пониженного напряжения (см. измерительную цепь)

Категория по перенапряжениям:

III (согласно IEC 60664-1)

Номинальное перенапряжение: 4 кВ

РЕЛЕ КОНТРОЛЯ НАПРЯЖЕНИЯ С РЕГУЛИРУЕМЫМ ВРЕМЕННЫМ ДИАПАЗОНОМ URU20301 (продолжение)

4. Индикаторы

Зелёный светодиод U/t ВКЛ: все 3 величины напряжений в норме

Зелёный светодиод U/t мигает: индикация периода времени

Жёлтый светодиод ВКЛ/ВЫКЛ: индикация релейного выхода

5. Измерительная цепь

Измеряемая переменная: синусоидальное переменное напряжение, 48 – 63 Гц

Вход измерения: (= напряжение питания)

Клеммы: N - L1 - L2 - L3

Перегрузочная способность: определяется допуском, указанным для напряжения питания

Входное сопротивление: -

Порог включения U_S : фиксированный 165 В (L-N)

Гистерезис H: около 5%

Категория по перенапряжениям: III (согласно IEC 60664-1)

Номинальное перенапряжение: 4 кВ

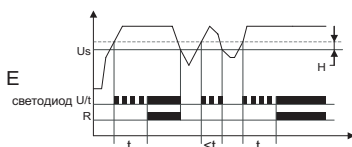

6. Соединения

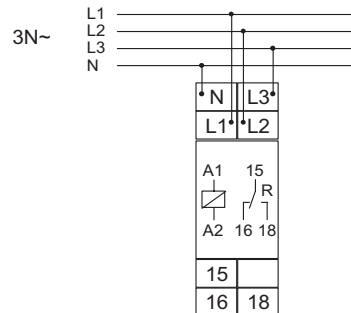

7. Размеры

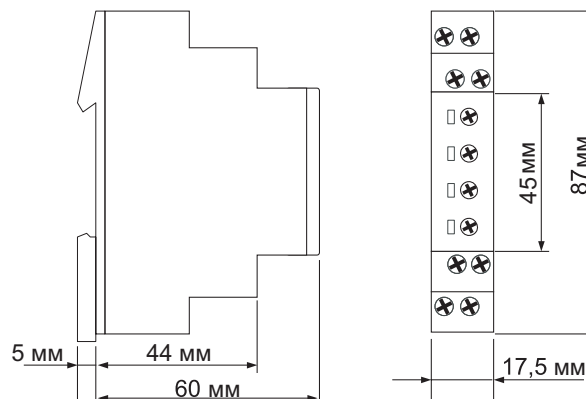

ОПИСАНИЕ	РАЗМ. (ШХВХГ), ММ	№ ДЛЯ ЗАКАЗА
Реле контроля напряжения	17,5x87x65	URU20301

ОДНОФАЗНОЕ РЕЛЕ КОНТРОЛЯ НАПРЯЖЕНИЯ UR5U1011



UR5U1011

ИНФОРМАЦИЯ "SCHRACK"

- Контроль напряжения переменного/постоянного тока в однофазной сети
- Контроль пониженного напряжения
- 1 переключающий контакт
- Ширина 17,5 мм
- Установочный тип конструкции

ТЕХНИЧЕСКИЕ ДАННЫЕ

1. Функции

Контроль пониженного напряжения переменного/постоянного тока в однофазной сети с регулируемым пороговым значением и фиксированным гистерезисом UNDER Контроль пониженного напряжения Напряжение питания U должно постоянно подаваться на аппарат (зелёный светодиод горит).

Выходное реле R переключается в положение ВКЛ (жёлтый светодиод горит), когда измеренное напряжение U превысит величину, установленную на регуляторе U_S . Выходное реле R переключается в положение ВЫКЛ (жёлтый светодиод не горит), когда измеренная величина напряжения упадёт ниже установленного значения на величину, превышающую фиксированный гистерезис.

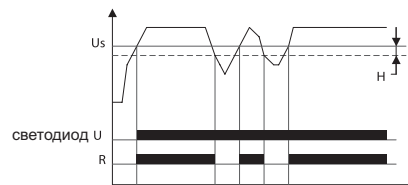

2. Временные диапазоны

Диапазон регулировки

Задержка срабатывания (Задержка): -

3. Индикаторы

Зелёный светодиод ВКЛ/ВЫКЛ:

индикация наличия питания

Жёлтый светодиод ВКЛ/ВЫКЛ:

индикация релейного выхода

ОДНОФАЗНОЕ РЕЛЕ КОНТРОЛЯ НАПРЯЖЕНИЯ UR5U1011 (продолжение)

4. Входная цепь

Напряжение питания: (= измеряемое напряжение)

Клеммы:

230 В переменного тока	E-F3
24 В переменного тока	E-F2 (зазор > 5 мм)
24 В постоянного тока	E-F1(+)

Номинальное напряжение U_N : см. таблицу с данными для заказа или ярлык на аппарате

Допуск: от -25 до +20% от U_N

Номинальная потребляемая мощность:

230 В переменного тока	10 ВА (0,6 Вт)
24 В переменного тока	1,3 ВА (0,8 Вт)
24 В постоянного тока	0,6 Вт

Номинальная частота: переменный ток, 48 – 63 Гц

Длительность работы: 100%

Время сброса: 500 мс

Форма волны: постоянный ток, переменный синусоидальный ток

Время удерживания: -

Напряжение отпускания: >60%

от напряжения питания

Категория по перенапряжениям: III

(согласно IEC 60664-1)

Номинальное перенапряжение: 4 кВ

5. Измерительная цепь

Измеряемая переменная: постоянное или синусоидальное переменное напряжение, 48 – 63 Гц

Вход измерения: (= напряжение питания)

Клеммы:

230 В переменного тока	E-F3
24 В переменного тока	E-F2 Зазор между устройствами должен превышать 5 мм!
24 В постоянного тока	E-F1(+)

Перегрузочная способность: 120% от U_N

Входное сопротивление: -

Порог включения U_G : 75 – 115%

Гистерезис H: фиксированный 5%

Категория по перенапряжениям: III (согласно IEC 60664-1)

Номинальное перенапряжение: 4 кВ

6. Соединения

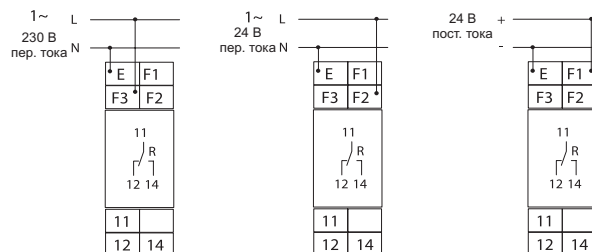

7. Размеры

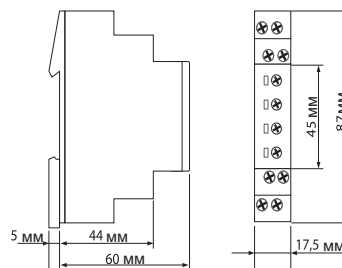

ОПИСАНИЕ	РАЗМ. (ШХВХГ), мм	№ ДЛЯ ЗАКАЗА
Реле контроля напряжения, однофазное	17,5x87x65	UR5U1011

Трёхфазное реле контроля напряжения с регулируемым диапазоном напряжения



UR5U3011

ИНФОРМАЦИЯ "SCHRACK"

- Контроль напряжения в трёхфазной сети
- Контроль пониженного напряжения
- Напряжение питания = измеряемое напряжение
- 1 переключающий контакт
- Ширина 17,5 мм
- Установочный тип конструкции

ТЕХНИЧЕСКИЕ ДАННЫЕ

1. Функции

Контроль пониженного напряжения в трёхфазной сети (каждая фаза относительно нейтрального проводника) с фиксированным или регулируемым порогом напряжения U_G и фиксированным гистерезисом.

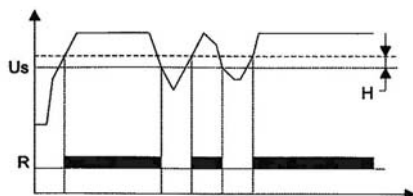

2. Временные диапазоны

Диапазон регулировки

Задержка отключения: фиксированная, около 200 мс

3. Индикаторы

Зелёный светодиод L1 ВКЛ/ВЫКЛ:

индикация напряжения L1-N

Зелёный светодиод L2 ВКЛ/ВЫКЛ:

индикация напряжения L2-N

Зелёный светодиод L3 ВКЛ/ВЫКЛ:

индикация напряжения L3-N

Жёлтый светодиод ВКЛ/ВЫКЛ:

индикация релейного выхода

ТРЕХФАЗНОЕ РЕЛЕ КОНТРОЛЯ НАПРЯЖЕНИЯ С РЕГУЛИРУЕМЫМ ДИАПАЗОНОМ НАПРЯЖЕНИЯ (продолжение)

4. Входная цепь

Напряжение питания: (= измеряемое напряжение)

Клеммы: N - L1 - L2 - L3

Номинальное напряжение U_N : см. таблицу с данными для заказа или ярлык на аппарате

Допуск: от -30 до +10% от U_N

Номинальная потребляемая мощность: 8 ВА (0,8 Вт)

Номинальная частота: переменный ток, от 48 до 63 Гц

Рабочий цикл: 100%

Время сброса: 500 мс

Время удерживания: -

Напряжение отпускания: определяется функцией измерения (см. "Измерительная цепь")

Категория по перенапряжениям: III

(согласно IEC 60664-1)

Номинальное перенапряжение: 4 кВ

5. Измерительная цепь

Измеряемая переменная: синусоидальное переменное напряжение, 48 – 63 Гц

Вход измерения: (= напряжение питания)

Клеммы: N - L1 - L2 - L3

Перегрузочная способность: определяется допуском, указанным для напряжения питания

Входное сопротивление: -

Порог включения U_S : см. таблицу с данными для заказа или ярлык на аппарате

Гистерезис H: около 5%

Категория по перенапряжениям: III

(согласно IEC 60664-1)

Номинальное перенапряжение: 4 кВ

6. Соединения

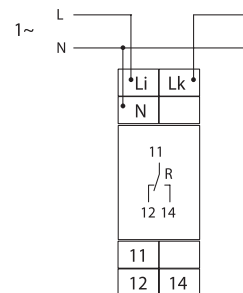
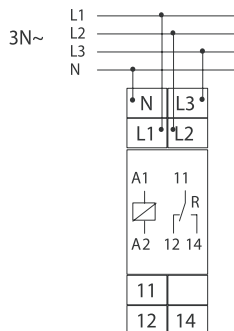

7. Размеры

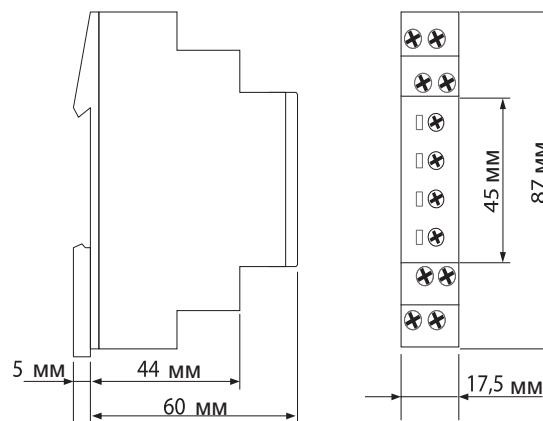

ОПИСАНИЕ	РАЗМ. (ШХВХГ), мм	№ ДЛЯ ЗАКАЗА
Реле контроля напряжения, трёхфазное	17,5x87x65	UR5U3011

РЕЛЕ КОНТРОЛЯ ТЕРМИСТОРОВ UR5R1021



UR5R1021

ИНФОРМАЦИЯ "SCHRACK"

- Отключающий аппарат для контроля температуры обмотки двигателя с контролем короткого замыкания термисторной линии или без него (выбирается через клеммы)
- По заказу возможность оценки состояния одного теплового контакта
- Функция проверки со встроенной кнопкой сброса
- Номинальное напряжение изоляции цепи датчика до 690 В
- 1 переключающий контакт
- Ширина 35 мм
- Установочный тип конструкции

ТЕХНИЧЕСКИЕ ДАННЫЕ

1. Функции

Контроль температуры обмотки двигателя (максимум 6 датчиков с положительным температурным коэффициентом) с фиксацией неисправности для датчиков

температуры согласно DIN 44081, контролем короткого замыкания термисторной линии (выбирается через клеммы), встроенной кнопкой проверки/сброса.

РЕЛЕ КОНТРОЛЯ ТЕРМИСТОРОВ UR5R1021 (продолжение)

Контроль температуры обмотки двигателя с фиксацией неисправности. Если подаётся напряжение питания U (зелёный светодиод горит) и суммарное сопротивление цепи датчиков с положительным температурным коэффициентом составляет менее 3,6 кОм (стандартная температура двигателя), выходное реле переключается в положение ВКЛ. Нажатие кнопки проверки/сброса вызывает при этих условиях переключение выходного реле в положение ВЫКЛ. Оно остаётся в этом состоянии, пока кнопка проверки/сброса нажата и, тем самым, функция включения может быть проверена в случае неисправности. Функция проверки не действует при использовании внешней кнопки сброса. Когда суммарное сопротивление цепи датчиков с положительным температурным коэффициентом превышает 3,6 кОм (по крайней мере, один из датчиков достиг температуры отключения), выходное реле переключается в положение ВЫКЛ (загорается красный светодиод). Выходное реле вновь переключается в положение ВКЛ (красный светодиод не горит), если суммарное сопротивление упадёт ниже 1,65 кОм при охлаждении датчиков и либо нажатии кнопки сброса (встроенной или внешней), либо отключении и повторной подаче напряжения питания. Использование внешнего сброса

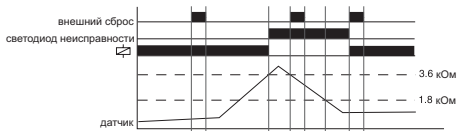

Использование встроенной кнопки проверки/сброса

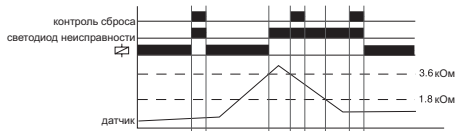

2. Временные диапазоны

Диапазон регулировки

Время пусковой блокировки (Пуск): -

Задержка срабатывания (Задержка): -

3. Индикаторы

Зелёный светодиод ВКЛ: индикация наличия питания

Красный светодиод ВКЛ/ВЫКЛ: индикация неисправности

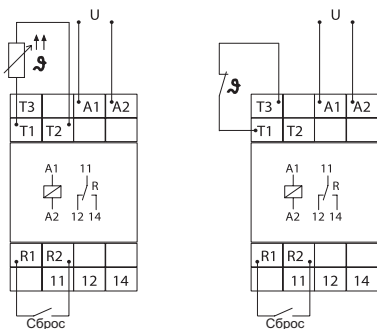

4. Соединения

Контроль Датчик температуры

Контроль Тепловой контакт

5. Входное напряжение

Напряжение питания: 230 В переменного тока
Клеммы: A1-A2

Номинальное напряжение U_N :

230 В переменного тока

Допуск: от -15 до +10% от U_N

Номинальная потребляемая мощность: 1,3 ВА (1 Вт)

Номинальная частота: переменный ток, 48 – 63 Гц

Рабочий цикл: 100%

Время сброса: 250 мс

Остаточные пульсации для постоянного тока: 50 мс

Напряжение отпускания: >30%

от напряжения питания

Категория по перенапряжениям: III

(согласно IEC 60664-1)

Номинальное перенапряжение: 6 кВ

6. Измерительная цепь

Клеммы: T1-T2 или T1-T3

Начальное сопротивление: <1,5 кОм

Величина срабатывания (реле в положении ВЫКЛ):

≤ 3,6 кОм

Величина отпускания (реле в положении ВКЛ):

≤ 1,65 кОм

Размыкание (короткое замыкание термистора):

да - на T1-T2; нет - на T1-T3

Измеряемое напряжение T1-T2:

≤ 7,5 В при $R \leq 4,0$ кОм (согласно EN 60947-8)

Категория по перенапряжениям: III

(согласно IEC 60664-1)

Номинальное перенапряжение: 6 кВ

7. Управляющий контакт R

Функция: подсоединение внешней кнопки сброса

Нагружаемый: нет

Длина линии R1-R2: макс. 10 м (витая пара)

Длительность управляющего импульса: мин. 50 мс

Сброс: беспотенциальный н.о. контакт, клеммы R1-R2

8. Размеры

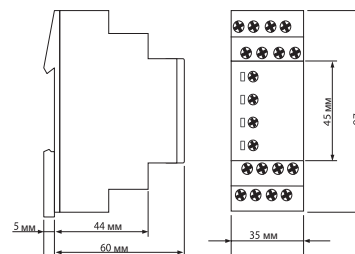

ОПИСАНИЕ

Реле контроля термисторов

РАЗМ. (ШХВХГ), мм

35x87x65

№ ДЛЯ ЗАКАЗА

UR5R1021

РЕЛЕ КОНТРОЛЯ УРОВНЯ UR5L1021



UR5L1021

ИНФОРМАЦИЯ "SCHRACK"

- Контроль уровня электропроводных жидкостей
- Многофункциональное
- Защитная изоляция измерительной цепи
- 1 переключающий контакт
- Ширина 35 мм
- Установочный тип конструкции

ТЕХНИЧЕСКИЕ ДАННЫЕ

1. Функции

Контроль уровня электропроводных жидкостей, выдержка времени при срабатывании и отключении с отдельной регулировкой; следующие функции (выбор при помощи поворотного переключателя):

Закачивание: закачивание или контроль минимума

Откачивание: откачивание или контроль максимума

Закачивание

Подсоединение зондов E1, E2 и E3. В качестве альтернативного варианта, электропроводящий контейнер может подсоединяться вместо зонда E3. Когда граница раздела воздух-жидкость падает ниже уровня минимального датчика E2, начинается отсчёт заданного интервала задержки срабатывания (задержка ВКЛ). После истечения этого интервала выходное реле R переключается в положение ВКЛ (жёлтый светодиод горит). Когда граница раздела воздух-жидкость опять поднимется выше уровня максимального датчика E1, начинается отсчёт заданного интервала задержки выключения (задержка ВЫКЛ). После истечения этого интервала выходное реле R переключается в положение ВЫКЛ (жёлтый светодиод не горит).

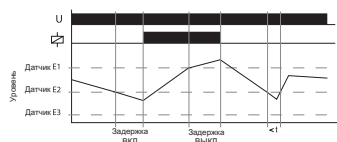

Откачивание

Подсоединение зондов E1, E2 и E3. В качестве альтернативного варианта, электропроводящий контейнер может подсоединяться вместо зонда E3. Когда максимальный датчик E1 смачивается, начинается отсчёт заданного интервала задержки срабатывания (задержка ВКЛ). После истечения этого интервала выходное реле R переключается в положение ВКЛ (жёлтый светодиод горит). Когда граница раздела воздух-жидкость падает ниже уровня минимального датчика E2, начинается отсчёт заданного интервала задержки выключения (задержка ВЫКЛ). После истечения этого интервала выходное реле R переключается в положение ВЫКЛ (жёлтый светодиод не горит).

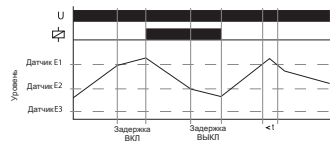

ДАТЧИКИ ДЛЯ КОНТРОЛЯ УРОВНЯ

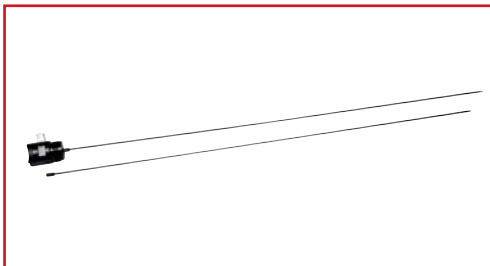

URL9001

ИНФОРМАЦИЯ "SCHRACK"

- Модели URL 90010, URL 90020, URL 90030 имеют покрытие из нейлона 66
- Максимальная рабочая температура 70 °С
- Максимальное давление 1000 кПа
- Универсальность применения, за исключением некоторых областей в пищевой промышленности, где нейлон 66 не разрешён для использования в качестве изолятора

ОПИСАНИЕ	№ ДЛЯ ЗАКАЗА
Датчик уровня, 1 зонд	URL90010
Датчик уровня, 2 зонда	URL90020
Датчик уровня, 3 зонда	URL90030
Удлинитель зонда, 900 мм	URL90011

РЕЛЕ КОНТРОЛЯ УРОВНЯ UR5L1021 (продолжение)

Контроль минимума (закачивание)

Подсоединение зондов E2 и E3 (перемычка между E1-E3). В качестве альтернативного варианта, электропроводящий контейнер может подсоединяться вместо зонда E3. Когда граница раздела воздух-жидкость падает ниже уровня датчика E2, начинается отсчёт заданного интервала задержки срабатывания (задержка ВКЛ). После истечения этого интервала выходное реле R переключается в положение ВКЛ (жёлтый светодиод горит). Когда граница раздела воздух-жидкость опять поднимется выше уровня датчика E2, начинается отсчёт заданного интервала задержки выключения (задержка ВЫКЛ). После истечения этого интервала выходное реле R переключается в положение ВЫКЛ (жёлтый светодиод не горит).

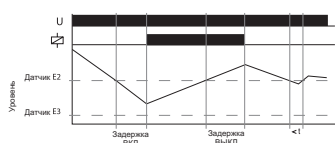

2. Временные диапазоны

Диапазон регулировки

Задержка срабатывания (Задержка ВКЛ):

от 0,5 до 10 с

Задержка выключения (Задержка ВЫКЛ):

от 0,5 до 10 с

3. Индикаторы

Зелёный светодиод ВКЛ:

индикация наличия питания

Жёлтый светодиод ВКЛ/ВЫКЛ:

индикация релейного выхода

4. Входная цепь

Клеммы: A1-A2

Номинальное напряжение UN:

230 В переменного тока

Допуск: от -15 до +10% от UN

Номинальная потребляемая мощность: 2 ВА (1,0 Вт)

Номинальная частота: переменный ток, 48 – 63 Гц

Рабочий цикл: 100%

Время сброса: 500 мс

Время удерживания: -

Напряжение отпускания:

>30% от напряжения питания

Категория по перенапряжениям:

III (согласно IEC 60664-1)

Номинальное перенапряжение: 6 кВ

5. Измерительная цепь

Вход измерения: датчики проводимости

(типа SK1, SK2, SK3)

Клеммы: E1-E2-E3

Чувствительность: от 0,25 до 100 кОм

(от 4 мСм до 10 мкСм)

Контроль максимума (откачивание)

Подсоединение зондов E2 и E3 (перемычка между E1-E3). В качестве альтернативного варианта, электропроводящий контейнер может подсоединяться вместо зонда E3. Когда датчик E2 смачивается, начинается отсчёт заданного интервала задержки срабатывания (задержка ВКЛ). После истечения этого интервала выходное реле R переключается в положение ВКЛ (жёлтый светодиод горит). Когда граница раздела воздух-жидкость падает ниже уровня датчика E2, начинается отсчёт заданного интервала задержки выключения (задержка ВЫКЛ). После истечения этого интервала выходное реле R переключается в положение ВЫКЛ (жёлтый светодиод не горит).

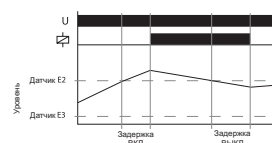

Напряжение датчика: 12 В переменного тока

Ток датчика: макс. 7 мА

Длина проводки (ёмкость кабеля 100 нФ/км):

макс. 1000 м (заданная величина <50%)

макс. 100 м (заданная величина 100%)

Категория по перенапряжениям:

III (согласно IEC 60664-1)

Номинальное перенапряжение: 6 кВ

6. Соединения

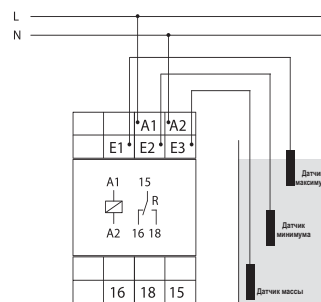

7. Размеры

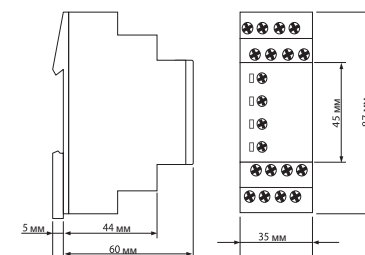

РЕЛЕ КОНТРОЛЯ ТОКА UR5I1011



UR5I1011

ИНФОРМАЦИЯ "SCHRACK"

- Контроль переменного тока в однофазной сети
- 1 переключающий контакт
- Ширина 17,5 мм
- Установочный тип конструкции

ТЕХНИЧЕСКИЕ ДАННЫЕ

1. Функции

Контроль переменного тока в однофазной сети с регулируемым пороговым значением и фиксированным гистерезисом.

Напряжение питания U должно постоянно подаваться на аппарат (зелёный светодиод горит). Выходное реле R переключается в положение ВКЛ (жёлтый светодиод горит), когда измеренный ток превысит величину, установленную на регуляторе I_S . Выходное реле R переключается в положение ВЫКЛ (жёлтый светодиод не горит), когда измеренная величина тока упадёт ниже установленного значения на величину, превышающую фиксированный гистерезис.

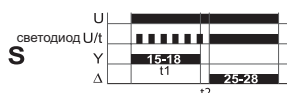

2. Временные диапазоны

Диапазон регулировки
Задержка срабатывания (Задержка): -

3. Индикаторы

Зелёный светодиод ВКЛ:
индикация наличия питания
Жёлтый светодиод ВКЛ/ВЫКЛ:
индикация релейного выхода

4. Входная цепь

Напряжение питания: 230 В переменного тока
Клеммы: Li-N
Допуск: от -15 до $+15\%$ от U_N
Номинальная потребляемая мощность: 5 ВА (0,8 Вт)
Номинальная частота: переменный ток, 48 – 63 Гц
Рабочий цикл: 100%
Время сброса: 500 мс
Форма волны: синусоидальная
Время удерживания: -
Напряжение отпускания: $>20\%$
от номинального напряжения

Категория по перенапряжениям:
III (согласно IEC 60664-1)
Номинальное перенапряжение: 4 кВ

5. Измерительная цепь

Измеряемая переменная:
синусоидальный переменный ток, 48 – 63 Гц
Вход измерения: 5 А переменного тока
Клеммы: Li, Lk
Перегрузочная способность: 7 А
Входное сопротивление: 10 мОм
Порог включения I_S : от 10 до 100% от IN
Гистерезис H: фиксированный 10%
Категория по перенапряжениям:
III (согласно IEC 60664-1)
Номинальное перенапряжение: 4 кВ

6. Соединения

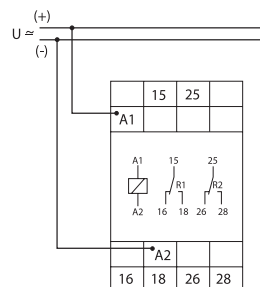

7. Размеры

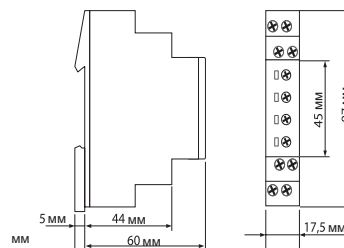

ОПИСАНИЕ	РАЗМ. (ШХВХГ), мм	№ ДЛЯ ЗАКАЗА
Реле контроля тока, однофазное	17,5x87x65	UR5I1011

РЕЛЕ КОНТРОЛЯ ФАЗ UR5P3011



UR5P3011

ИНФОРМАЦИЯ "SCHRACK"

- Контроль напряжения в трёхфазной сети
- Контроль чередования, отсутствия и перекоса фаз

ТЕХНИЧЕСКИЕ ДАННЫЕ

1. Функции

Контроль чередования, отсутствия и перекоса фаз с регулировкой асимметрии, подсоединение нейтрального проводника по выбору

Контроль чередования фаз

Когда все фазы подсоединены с правильным чередованием, а измеренная асимметрия менее фиксированного значения, выходное реле переключается в положение ВКЛ (жёлтый светодиод горит). Если чередование фаз меняется, выходное реле переключается в положение ВЫКЛ (жёлтый светодиод не горит).

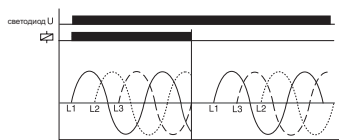

Контроль асимметрии

Выходное реле R переключается в положение ВЫКЛ (жёлтый светодиод не горит), когда асимметрия превысит величину, установленную на регуляторе ASYM. Обратное напряжение со стороны потребителя (например, двигатель, который продолжает работать на двух фазах) не влияет на отсоединение.

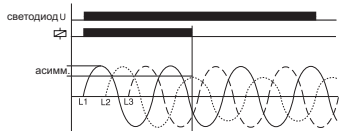

Контроль отсутствия фазы

Выходное реле переключается в положение ВЫКЛ (жёлтый светодиод не горит), если одна из трёх фаз исчезает.

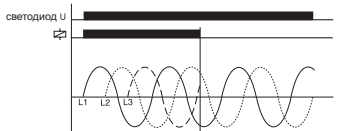

2. Временные диапазоны

Задержка срабатывания: фиксированная, около 100 мс

3. Индикаторы

Зелёный светодиод ВКЛ: индикация наличия питания
Жёлтый светодиод ВКЛ/ВЫКЛ: индикация релейного выхода

4. Входная цепь

Напряжение питания: (= измеряемое напряжение)

Клеммы: (N) - L1 - L2 - L3

Номинальное напряжение U_N : 3(N) 400/230 В переменного тока

Допуск: от -30 до +30% от U_N

Номинальная потребляемая мощность: 8 ВА (0,8 Вт)

Номинальная частота: переменный ток, 48 – 63 Гц

Рабочий цикл: 100%

Время сброса: 500 мс

Время удерживания: -

Напряжение отпускания: >20% от напряжения питания

Категория по перенапряжениям: III

(согласно IEC 60664-1)

Номинальное перенапряжение: 4 кВ

5. Измерительная цепь

Измеряемая переменная: 3(N)~,

синусоидальное, 48 – 63 Гц

Вход измерения: (= напряжение питания)

Клеммы: (N) - L1 - L2 - L3

Перегрузочная способность: определяется допуском, указанным для напряжения питания

Входное сопротивление: -

Асимметрия: от 5 до 25%, регулируемая или отключаемая

Категория по перенапряжениям: III

(согласно IEC 60664-1)

Номинальное перенапряжение: 4 кВ

6. Схема соединений

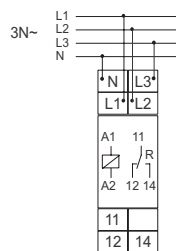

7. Размеры

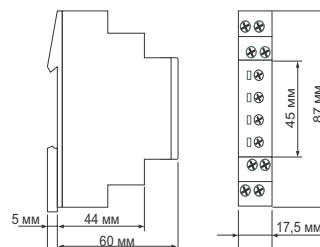

TOP-TECHNIC



ЗАЩИТНЫЕ РАЗРЯДНИКИ

TOP-TECHNIC



ЗАЩИТНЫЕ РАЗРЯДНИКИ, КЛАСС I + II
(V/C) – 25 кА (10/350) / 12,5 кА (10/350)

TOP-TECHNIC



ЗАЩИТНЫЕ РАЗРЯДНИКИ,
КЛАСС I + II (V/C)

TOP-TECHNIC



ЗАЩИТНЫЕ РАЗРЯДНИКИ, КЛАСС I (V)

TOP-TECHNIC



ЗАЩИТНЫЕ РАЗРЯДНИКИ, КЛАСС II (C)

TOP-TECHNIC



ЗАЩИТНЫЕ РАЗРЯДНИКИ, КЛАСС III (D)

УСТРОЙСТВА ЗАЩИТЫ ОТ ПЕРЕНАПРЯЖЕНИЙ

■ СОДЕРЖАНИЕ

ЗАЩИТНЫЕ РАЗРЯДНИКИ	стр.	96
ЗАЩИТНЫЕ РАЗРЯДНИКИ, КЛАСС I + II (В/С) – 25 кА (10/350)	стр.	100
ЗАЩИТНЫЕ РАЗРЯДНИКИ, КЛАСС I + II (В/С) – 12,5 кА (10/350)	стр.	102
ЗАЩИТНЫЕ РАЗРЯДНИКИ, КЛАСС I + II (В/С)	стр.	104
ЗАЩИТНЫЕ РАЗРЯДНИКИ, КЛАСС I (В)	стр.	106
ЗАЩИТНЫЕ РАЗРЯДНИКИ, КЛАСС II (С)	стр.	109
ЗАЩИТНЫЕ РАЗРЯДНИКИ, КЛАСС III (D)	стр.	112

ЗАЩИТНЫЕ РАЗРЯДНИКИ

ОБЗОР ВИДОВ СЕТЕЙ И ПРИМЕНИМЫХ УСТРОЙСТВ МОЛНИЕЗАЩИТЫ

ИНФОРМАЦИЯ "SCHRACK"

Разрядники для защиты от перенапряжений "SCHRACK" могут легко включаться в любую систему. Нет никакой необходимости искать и заказывать другие устройства для защиты системы.

СИСТЕМА TN-C

СИСТЕМА TN-S

СИСТЕМА TT

PROTEC T1 и T2
УРОВНИ
МОЛНИЕЗАЩИТЫ
I + II



IS211330



IS211340



IS211311

COMBTEC T1 и T2
УРОВНИ
МОЛНИЕЗАЩИТЫ
III + IV



IS211230



IS211240



IS211210

VARTEC T2 (II)
(ЗАЩИТА ОТ
ПЕРЕНАПРЯЖЕНИЙ)



IS111130



IS111140



IS111110

VARTEC T3 (III)
(ЗАЩИТА
УСТРОЙСТВ)



IS010002

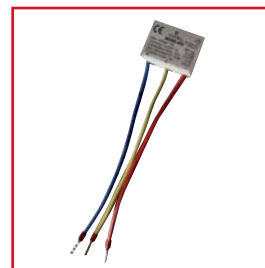

IS010003

ЗАЩИТНЫЕ РАЗРЯДНИКИ

ПРИ ВЫБОРЕ ЗАЩИТНОГО РАЗРЯДНИКА:

Проанализируйте подробные требования на следующей схеме и затем выберите подходящий тип выключателя и защитного разрядника в следующем разделе, которые соответствуют типу электрической сети и нужному действию защиты.

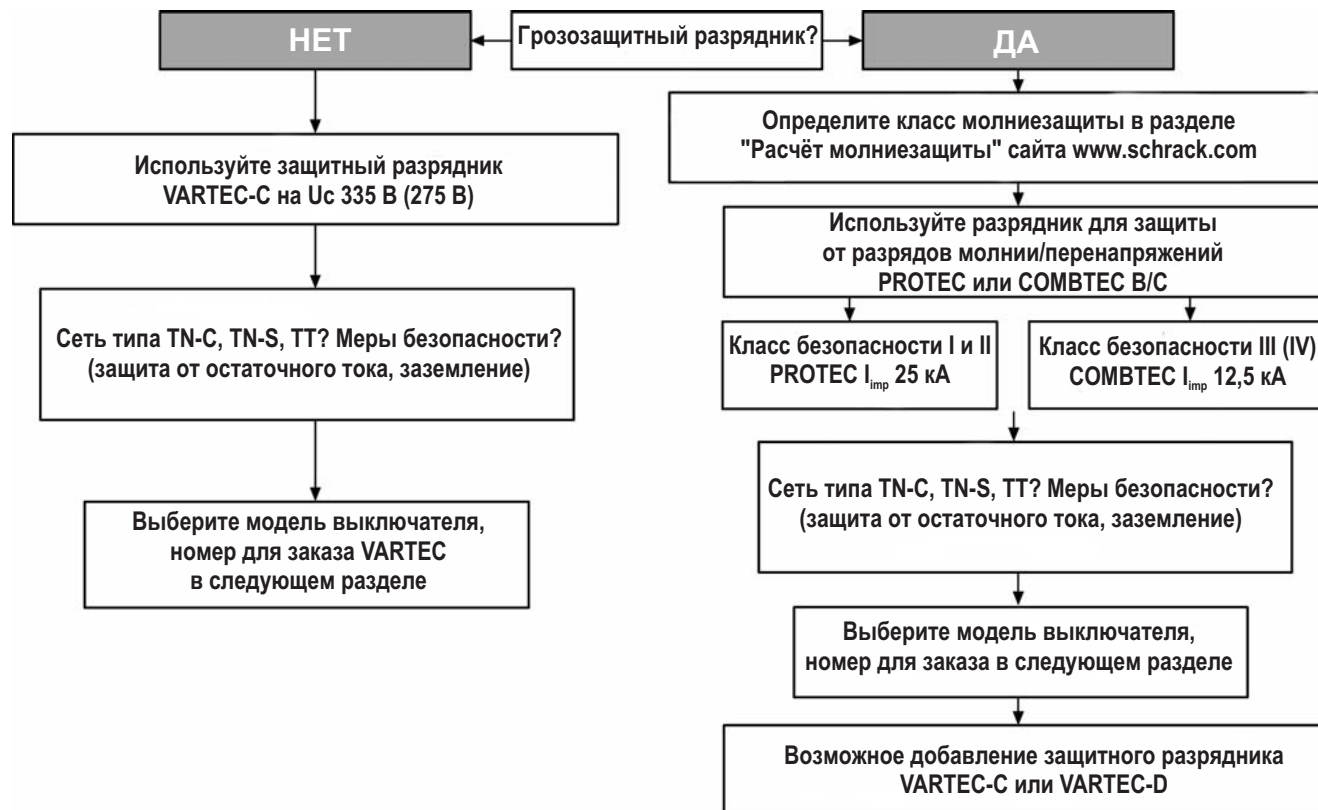

ОБЩИЕ СВЕДЕНИЯ ПО ТЕРМИНОЛОГИИ УСТРОЙСТВ ДЛЯ ЗАЩИТЫ ПЕРЕНАПРЯЖЕНИЙ

- Устройство защиты от перенапряжений: устройство для ограничения напряжения чрезмерной величины.
- Максимальное длительное рабочее напряжение (U_C): максимальное напряжение, которое может быть подано на устройство защиты от перенапряжений (иногда называемое "номинальное напряжение").
- Защитный уровень напряжения (U_P): ограниченное напряжение, появляющееся на клеммах устройства защиты, которое пропускает через себя всплеск с определённой формой колебания и амплитудой. Если такие форма колебания и амплитуда не определены, U принимается равным величине, которая существует при номинальном разрядном токе I в устройстве защиты от перенапряжений.
- Импульсный ток (I_{Imp}): пиковая величина тока, имеющего форму колебания 10/350 с. Она используется для классифицирования устройства защиты от перенапряжений по испытательному классу I, для прямого удара молнии.
- Номинальный разрядный ток (I_N): используется для классифицирования устройства защиты от перенапряжений по испытательному классу II. Демонстрирует способность устройства защиты от перенапряжений выдерживать 15 импульсов I_n с формой колебания 8/20.
- Степень защиты от внешнего проникновения (IP): степень защиты оболочки устройства защиты от перенапряжений от факторов окружающей среды, например, воды, пыли и т.п.
- Разъединитель: устройство, внутреннее или внешнее по отношению к устройству защиты, которое используется для выполнения безопасного отсоединения в аварийных условиях. Разъединители могут обеспечивать изолирование, действуя в качестве тепловых или максимальных токовых устройств.
- Ток последствий (I_F): обычно применяется к устройствам защиты, относящимся к отключающему напряжению типу. Это ток, поступающий из системы распределения энергии, который может безопасно гаситься устройством защиты во время работы.

СТАНДАРТЫ И ССЫЛКИ

- IEC 61643-1
- ÖVE NORM E 8001-1
- IEC 60364-4-443
- IEC 62305-1
- IEC 62305-2
- IEC 62305-3
- IEC 62305-4

ЗАЩИТНЫЕ РАЗРЯДНИКИ

ЗАЩИТНЫЕ РАЗРЯДНИКИ ДЛЯ СЕТИ TNС (ПРОВОДНИК МНОГОКРАТНОГО ЗАЩИТНОГО ЗАЗЕМЛЕНИЯ /ЗАЩИТНЫЙ ПРОВОДНИК, ОБЪЕДИНЁННЫЙ С НЕЙТРАЛЬЮ)



IS211230

ГРОЗОЗАЩИТНЫЙ РАЗРЯДНИК (PROTEC, COMBTEC)

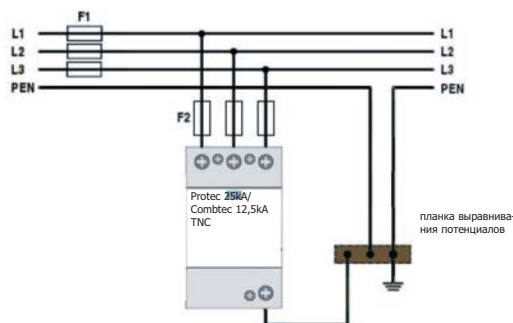

УСТРОЙСТВО ЗАЩИТЫ ОТ ПЕРЕНАПРЯЖЕНИЙ (VARTEC)

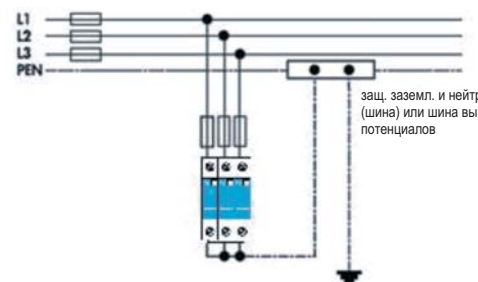

ИНФОРМАЦИЯ "SCHRACK"

Выключатели с релейным контактом обычно имеют "1" в конце каталожного номера, например, IS211331.

ОПИСАНИЕ	УРОВЕНЬ МОЛНИЕЗАЩИТЫ	КЛАСС УСТРОЙСТВА ЗАЩИТЫ ОТ ПЕРЕНАПРЯЖЕНИЙ	№ ДЛЯ ЗАКАЗА
Protec PTNC BC 275	I + II	испытательный класс I + II	IS211330
Combtec CTNC BC 275	III + IV	испытательный класс I + II	IS211230
Vartec TN-C комплект 255	--	испытательный класс II	IS111130

ЗАЩИТНЫЕ РАЗРЯДНИКИ ДЛЯ СЕТИ TNС (ЗАЩИТНЫЙ ПРОВОДНИК ОТДЕЛЬНО ОТ НЕЙТРАЛИ)



IS211340

ГРОЗОЗАЩИТНЫЙ РАЗРЯДНИК (PROTEC, COMBTEC)

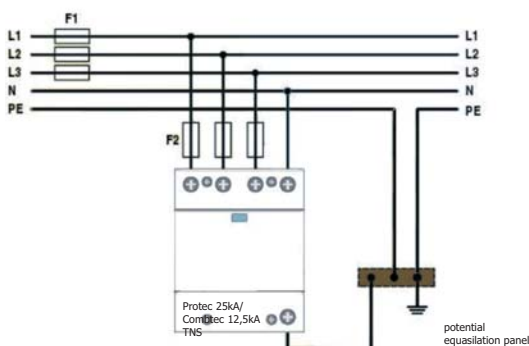

УСТРОЙСТВО ЗАЩИТЫ ОТ ПЕРЕНАПРЯЖЕНИЙ (VARTEC)

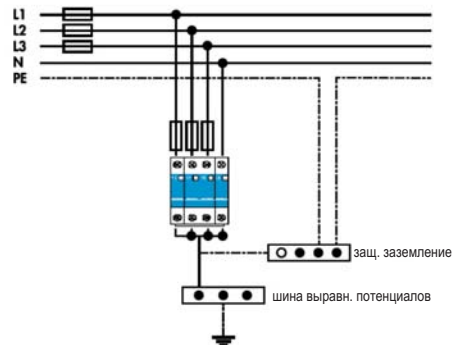

ИНФОРМАЦИЯ "SCHRACK"

Для нейтрального проводника не требуется защитный разрядник, и можно применять комплект TN-C, если проводник защитного заземления с нейтралью (PEN) разделяется в непосредственной близости, например, в секции учёта выше по линии.

Выключатели с релейным контактом обычно имеют "1" в конце каталожного номера, например, IS211341.

ОПИСАНИЕ	УРОВЕНЬ МОЛНИЕЗАЩИТЫ	КЛАСС УСТРОЙСТВА ЗАЩИТЫ ОТ ПЕРЕНАПРЯЖЕНИЙ	№ ДЛЯ ЗАКАЗА
Protec PTNS BC 275	I + II	испытательный класс I + II	IS211340
Combtec CTNS BC 275	III + IV	испытательный класс I + II	IS211240
Vartec TN-S комплект 255	--	испытательный класс II	IS111140

ЗАЩИТНЫЕ РАЗРЯДНИКИ

ЗАЩИТНЫЕ РАЗРЯДНИКИ ДЛЯ СЕТИ ТТ (ПРОВОДНИК ЗАЩИТНОГО ЗАЕМЛЕНИЯ)



IS211210

ГРОЗОЗАЩИТНЫЙ РАЗРЯДНИК (PROTEC, COMBTEC)

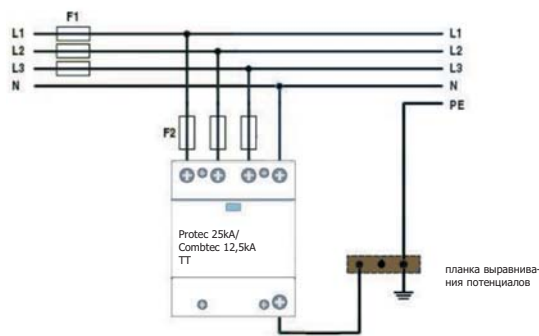

УСТРОЙСТВО ЗАЩИТЫ ОТ ПЕРЕНАПРЯЖЕНИЙ (VARTEC)

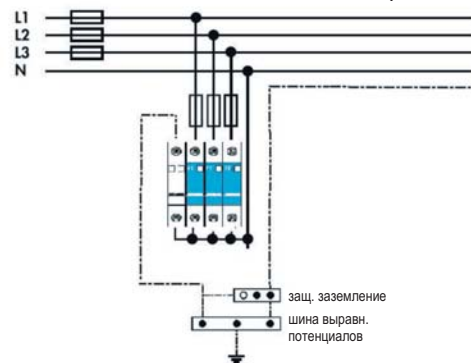

ИНФОРМАЦИЯ "SCHRACK"

Выключатели с релейным контактом обычно имеют "1" в конце каталожного номера, например, IS211211.

ОПИСАНИЕ	УРОВЕНЬ МОЛНИЕЗАЩИТЫ	КЛАСС УСТРОЙСТВА ЗАЩИТЫ ОТ ПЕРЕНАПРЯЖЕНИЙ	№ ДЛЯ ЗАКАЗА
Protec PTT BC 275	I + II	испытательный класс I + II	IS211311
Combtec CTT BC 275	III + IV	испытательный класс I + II	IS211210
Vartec TT комплект 255	--	испытательный класс II	IS111110

ЗАЩИТНЫЕ РАЗРЯДНИКИ, КЛАСС I + II (В/С) – 25 кА (10/350)

■ "PROTEC" 25 кА (10/350), КЛАСС I + II (УРОВЕНЬ МОЛНИЕЗАЩИТЫ I + II)



IS211330

■ ИНФОРМАЦИЯ "SCHRACK"

Разрядники "Schrack" серии "Protec" разработаны для защиты от частичных прямых и не прямых разрядов. Они предназначены для обеспечения уровней молниезащиты I и II (зоны защиты от 0A до 1) согласно IEC62305.

Эта серия испытана на соответствие испытательным классам I и II в соответствии с IEC61643-1 с максимальным импульсным током (I_{imp}) величиной 25 кА (10/350) на полюс и номинальным разрядным током (I_N) величиной 40 кА (8/20) на полюс. Эти устройства поставляются на рабочее напряжение при максимальном длительном токе (U_c) величиной 275 В переменного тока.

Защитный разрядник класса В/С, класс I/II, конструктивный тип 1/2, соответствует EN/IEC-SN 60, часть 4, и EN/IEC 61643.

■ ТРЕБОВАНИЯ К УСТАНОВКЕ

Должны соблюдаться национальные нормы по установке!

В Австрии: EN/IEC 8001-1, EN/IEC E 8049, EN/IEC 62305 или IEC 60364-5-53 A1.

■ ОБЛАСТЬ ПРИМЕНЕНИЯ

Варисторные грозозащитные разрядники/разрядники защиты от перенапряжений, созданные для установки в помещении в качестве средства защиты устройств потребителя от всплесков напряжения при ударах молнии и переходных процессах. Могут применяться для создания систем классов защиты I и II в соответствии с EN/IEC E 8049 (EN/IEC 62305). Защитный разрядник может работать в любой позиции. Применение варисторной технологии позволяет подавлять остаточные токи в сети. Она также обеспечивает отсутствие ударных воздействий на присоединённые устройства и предлагает низкоуровневую защиту от перенапряжений. Дополнительные газонаполненные искровые разрядники не требуются.

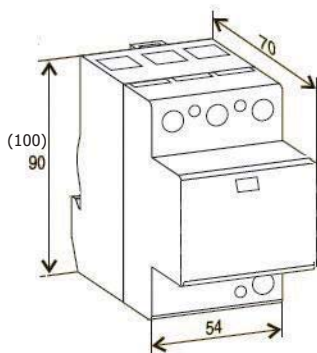

Protec PTNC 275/25

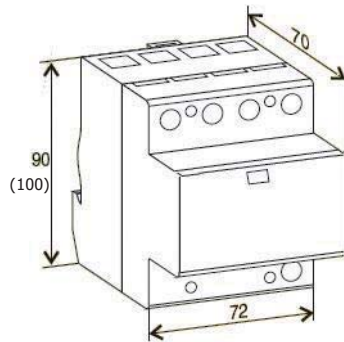

Protec PTNS 275/25

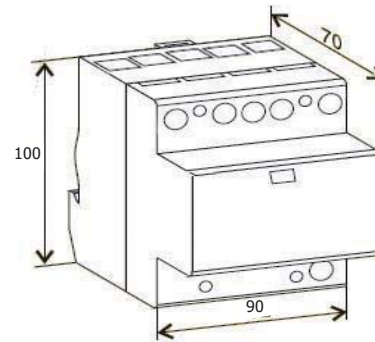

Protec PTT 275/25 + H

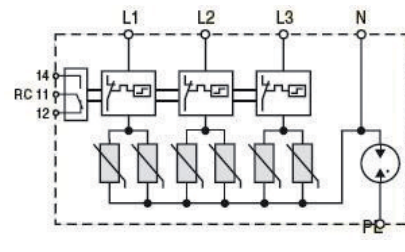
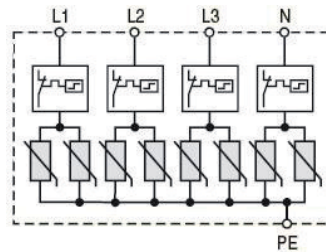
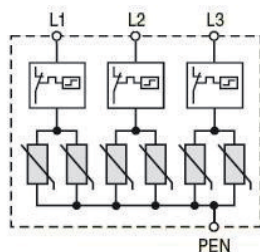

ЗАЩИТНЫЕ РАЗРЯДНИКИ, КЛАСС I + II (В/С) – 25 кА (10/350)

■ "PROTEC" 25 кА (10/350), КЛАСС I + II (УРОВЕНЬ МОЛНИЕЗАЩИТЫ I + II)
(продолжение)

■ ТЕХНИЧЕСКИЕ ДАННЫЕ

	PTNC BC 275 (3+0)	PTNS BC 275 (4+0)	PTT BC 275 (3+1)
Стандарт			
Максимальное длительное напряжение переменного (постоянного) тока	275 В пер. тока (350 В пост. тока)		
Номинальный разрядный ток (I_n 8/20) на полюс	40 кА	40 кА	40 кА (металло-оксидный варистор) 100 кА (газоразрядная трубка)
Максимальный разрядный ток (I_{max} 8/20) на полюс	100 кА	100 кА	100 кА (МОВ) 160 кА (ГРТ)
Импульсный ток (I_{imp} 10/350) на полюс	25 кА	25 кА	25 кА (МОВ) 100 кА (ГРТ)
Удельная энергия на полюс	156 кДж/ Ом	156 кДж/ Ом	156 кДж/ Ом (МОВ) 2,5 МДж/ Ом (ГРТ)
Заряд на полюс	12,5 Ас	12,5 Ас	12,5 Ас (МОВ) 50 Ас (ГРТ)
Уровень защиты U_p	< 1,4 кВ (при I_n) < 1,1 кВ (при I_{imp})	< 1,4 кВ (при I_n) < 1,1 кВ (при I_{imp})	< 1,4 кВ (при I_n) (МОВ) < 1,1 кВ (при I_{imp}) (МОВ)
Время реакции	< 25 нс	< 25 нс	< 25 нс (МОВ) < 100 нс (ГРТ)
Остаточный ток	–	–	> 100 Аэфф
Резервный предохранитель	макс. 250 А gL / gG	макс. 250 А gL / gG	макс. 250 А gL / gG
Выдерживаемый ток короткого замыкания	25 кА / 50 Гц	25 кА / 50 Гц	25 кА / 50 Гц
Защита	тепловая	тепловая	тепловая
Момент затяжки винта клеммы	макс. 4,5 Н•м	макс. 4,5 Н•м	макс. 4,5 Н•м
Диапазон температур	от -40 до +80 °С	от -40 до +80 °С	от -40 до +80 °С
Сечение присоединяемого к клемме проводника	35 мм ² (монолитный)/	35 мм ² (монолитный)/	35 мм ² (монолитный)/
	25 мм ² (многожильный)	25 мм ² (многожильный)	25 мм ² (многожильный)
Степень защиты	IP20	IP20	IP20
Материал корпуса	термопласт; степень огнестойкости UL 94 V-0	термопласт; степень огнестойкости UL 94 V-0	термопласт; степень огнестойкости UL 94 V-0
Размеры по DIN 43880	3 ед. объёма	4 ед. объёма	5 ед. объёма
Кат. номер (без дистанционного контакта)			

Страница
101

ОПИСАНИЕ	УРОВЕНЬ МОЛНИЕЗАЩИТЫ	КЛАСС УСТРОЙСТВА ЗАЩИТЫ ОТ ПЕРНАПРЯЖЕНИЙ	№ ДЛЯ ЗАКАЗА
Protec PTNC BC 275	I + II	испытательный класс I + II	IS211330
Protec PTNC BC 275 + N	I + II	испытательный класс I + II	IS211331
Protec PTNS BC 275	I + II	испытательный класс II	IS211340
Protec PTNS BC 275 + N	I + II	испытательный класс I + II	IS211341
Protec PTT BC 275	I + II	испытательный класс I + II	IS211311
Медная шина (SPD-FI) TNS (неприменима для системы Protec TT)			IS050019
Медная шина (SPD-FI) TNC			IS050020

ЗАЩИТНЫЕ РАЗРЯДНИКИ, КЛАСС I + II (В/С) – 12,5 кА (10/350)

■ "COMBTEC" 12,5 кА (10/350), КЛАСС I + II (УРОВЕНЬ МОЛНИЕЗАЩИТЫ III + IV)



IS211230

■ ИНФОРМАЦИЯ "SCHRACK"

Разрядники "Schrack" серии "Combtec" разработаны для защиты от частичных прямых и не прямых разрядов. Они предназначены для обеспечения уровней молниезащиты III и IV (зоны защиты от 0А до 1) согласно IEC62305. Эта серия испытана на соответствие испытательным классам I и II в соответствии с IEC61643-1 с максимальным импульсным током (I_{imp}) величиной 12,5 кА (10/350) на полюс и номинальным разрядным током (I_N) величиной 20 кА (8/20) на полюс. Эти устройства поставляются на рабочее напряжение при максимальном длительном токе (U_C) величиной 275 и 335 В переменного тока. Для каждой цепи: класс В/С, конструктивный тип I/II, тип 1/2, EN/IEC-SN 60, часть 4 / EN/IEC 61643 одобрен

■ ТРЕБОВАНИЯ К УСТАНОВКЕ

Должны соблюдаться национальные нормы по установке!

В Австрии: EN/IEC 8001-1, EN/IEC E 8049, EN/IEC 62305 или IEC 60364-5-53 A1.

■ ОБЛАСТЬ ПРИМЕНЕНИЯ

Комбинированные грозозащитные разрядники/разрядники защиты от перенапряжений, созданные для установки в помещении в качестве средства защиты устройств потребителя от всплесков напряжения при ударах молнии и переходных процессах. Идеально подходят для создания систем классов защиты III и (IV) в соответствии с ÖVE/ÖNORM E 8049. Защитный разрядник может работать во всех позициях. Комбинирование защитных разрядников VV-SG50-VS обеспечивает низкоуровневую защиту в различных системах сетей (ТТ/ИТ/ТN-C/ТN-C-S), причём ширина выключателя защиты от остаточного тока составляет лишь 4 МШ (для схемы 3+1 – 6 МШ), без каких-либо остаточных токов в сети.

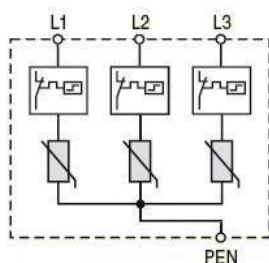
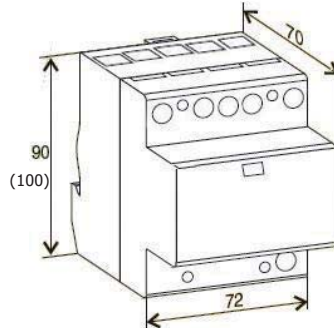
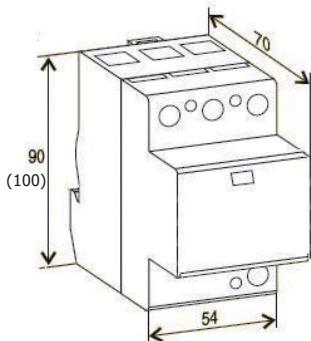

Combtec CTNC 275/12,5

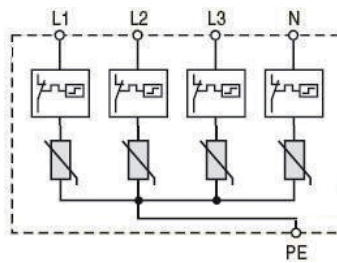

Combtec CTNS 275/12,5

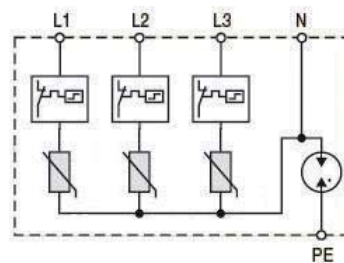

Combtec CTT 275/12,5

ЗАЩИТНЫЕ РАЗРЯДНИКИ, КЛАСС I + II (В/С) – 12,5 кА (10/350)

■ "COMBTEC" 12,5 кА (10/350), КЛАСС I + II
(УРОВЕНЬ МОЛНИЕЗАЩИТЫ III + IV) (продолжение)

■ ТЕХНИЧЕСКИЕ ДАННЫЕ

	CTNC BC 275 (3+0)	CTNS BC 275 (4+0)	СТТ BC 275 (3+1)
Стандарт	IEC61643-1		
Максимальное длительное напряжение переменного (постоянного) тока	275 В пер. тока (350 В пост. тока)		
Номинальный разрядный ток (I_n 8/20) на полюс	20 кА	20 кА	20 кА (МОВ) 50 кА (ГРТ)
Максимальный разрядный ток (I_{max} 8/20) на полюс	50 кА	50 кА	50 кА (МОВ) 100 кА (ГРТ)
Импульсный ток (I_{imp} 10/350) на полюс	12,5 кА	12,5 кА	12,5 кА (МОВ) 50 кА (ГРТ)
Удельная энергия на полюс	39 кДж/Ом	39 кДж/Ом	39 кДж/Ом (МОВ) 625 кДж/Ом (ГРТ)
Заряд на полюс	6,25 Ас	6,25 Ас	6,25 Ас (МОВ) 25 Ас (ГРТ)
Уровень защиты U_p	<1,4 кВ (при I_n) <1,0 кВ (при I_{imp})	<1,4 кВ (при I_n) <1,0 кВ (при I_{imp})	<1,4 кВ (при I_n) (МОВ) <1,0 кВ (при I_{imp}) (МОВ)
Время реакции	< 25 нс	< 25 нс	< 25 нс (МОВ) < 100 нс (ГРТ)
Остаточный ток	–	–	> 100 Аэфф
Резервный предохранитель	макс. 250 А gL/gG	макс. 250 А gL/gG	макс. 250 А gL/gG
Выдерживаемый ток короткого замыкания	25 кА / 50 Гц	25 кА / 50 Гц	25 кА / 50 Гц
Защита	тепловая	тепловая	тепловая
Момент затяжки винта клеммы	макс. 4,5 Н•м	макс. 4,5 Н•м	макс. 4,5 Н•м
Диапазон температур	от -40 до +80 °С	от -40 до +80 °С	от -40 до +80 °С
Сечение присоединяемого к клемме проводника	35 мм ² (монолитный)/	35 мм ² (монолитный)/	35 мм ² (монолитный)/
	25 мм ² (многожильный)	25 мм ² (многожильный)	25 мм ² (многожильный)
Степень защиты	IP20	IP20	IP20
Материал корпуса	термопласт; степень огнестойкости UL94 V-0	термопласт; степень огнестойкости UL94 V-0	термопласт; степень огнестойкости UL94 V-0
Размеры по DIN 43880	3 ед. объёма	4 ед. объёма	5 ед. объёма
Кат. номер (без дистанционного контакта)			

Страница
103

ОПИСАНИЕ	УРОВЕНЬ МОЛНИЕЗАЩИТЫ	КЛАСС УСТРОЙСТВА ЗАЩИТЫ ОТ ПЕРНАПРЯЖЕНИЙ	№ ДЛЯ ЗАКАЗА
Combtec CTNC BC 275	III + IV	испытательный класс I + II	IS211230
Combtec CTNC BC 275 + H	III + IV	испытательный класс I + II	IS211231
Combtec CTNS BC 275	III + IV	испытательный класс II	IS211240
Combtec CTNS BC 275 + H	III + IV	испытательный класс I + II	IS211241
Combtec СТТ BC 275	III + IV	испытательный класс I + II	IS211210
Combtec СТТ BC 275 + H	III + IV	испытательный класс I + II	IS211211
Combtec CTNC BCD 275 + H	III + IV	испытательный класс I + II + III	IS211431
Combtec CTNS BCD 275 + H	III + IV	испытательный класс I + II + III	IS211441
Combtec СТТ BCD 275 + H	III + IV	испытательный класс I + II + III	IS211411
Медная шина (SPD-FI) TT, TNS			IS050019
Медная шина (SPD-FI) TNC			IS050020

ЗАЩИТНЫЕ РАЗРЯДНИКИ, КЛАСС I + II (В/С)

ЗАЩИТНЫЕ РАЗРЯДНИКИ В/С СЕРИИ "PROTEC" 25 кА



IS010091



IS010092

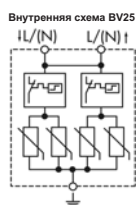
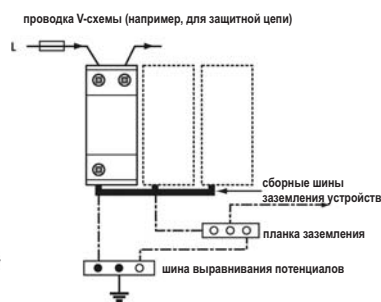
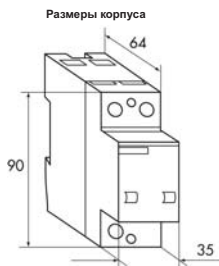

Внутренняя схема BV25
Внутренняя схема BVR 25-275*
варистор

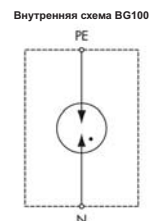
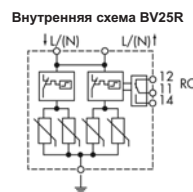

Внутренняя схема BG100
газовый защитный
разрядник нейтрали/заземления

Длительное напряжение U_C	275 В пер. тока	275 В пер. тока
Номинальный разрядный ток I_n (8/20 мкс)	40 кА	100 кА
Максимальный разрядный ток I_{max} (8/20 мкс)	100 кА	150 кА
Импульсный ток грозового разряда I_{imp} (10/350 мкс)	25 кА	100 кА
Уровень защиты U_p при I_n	≤ 1600 В	—
Уровень защиты U_p при I_{imp}	≤ 1250 В	—
Уровень защиты U_p (газовый защитный разрядник) – (1,2/50 мкс)	—	≤ 1200 кВ
Время реакции t_a	< 25 нс	< 100 нс

Максимальная допустимая температура окружающего воздуха	от -40 до +80 °C
Степень защиты открытого/установленного	IP 20/40
Максимально допустимый номинал предохранителя	250 A gL
Защита от короткого замыкания при макс. номинале предохранителя	25 кА / 50 Гц
Материал корпуса	самозатухающий термопласт
Максимальное сечение присоединяемого проводника	25/35 мм ²
Монтаж на планку DIN	обе стороны, верхние выводы для проводки схемы V
Модель со вспомогательным контактом	BVR 25-275/335
Вспомогательные контакты	250 В пер. тока/0,5 А, макс. 1,5 мм ²

*) Используйте защитный разрядник нейтрали/заземления IS010094, когда применяется схема включения 3+1

ОПИСАНИЕ	РАЗМ. (ШХВХГ), мм	№ ДЛЯ ЗАКАЗА
Protac BV 25 кА EN/IEC ¹⁾	35x90x64	IS010091
Protac BVR 25 кА +Н EN/IEC ²⁾	35x90x64	IS010195
Грозозащитный разрядник 100 кА	-	IS010094
Медная шина, 3 шт., для сети TN-C	-	IS010173
Медная шина, 4 шт., для сети TN-S, TT	-	IS010174

ЗАЩИТНЫЕ РАЗРЯДНИКИ, КЛАСС I + II (В/С)

ЗАЩИТНЫЕ РАЗРЯДНИКИ В/С СЕРИИ "COMBTEC" 12,5 кА



ISO10081



ISO10083

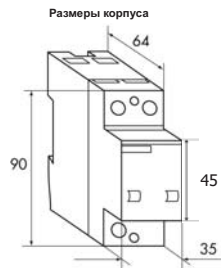

Внутренняя схема VV

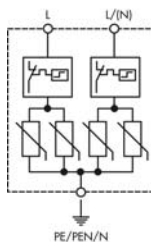

Внутренняя схема VVR

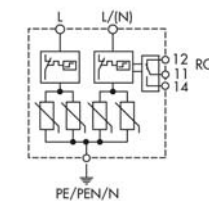

Внутренняя схема VS

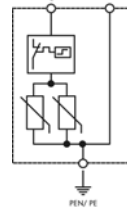

Внутренняя схема VSR

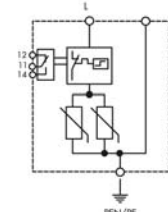

VV 275*

варистор

Длительное напряжение U_C	275 В пер. тока
Номинальный разрядный ток I_n (8/20 мкс)	40 кА
Максимальный разрядный ток I_{max} (8/20 мкс)	80 кА
Импульсный ток грозового разряда I_{imp} (10/350 мкс)	12,5 кА
Уровень защиты U_p при I_n	$\leq 1,8$ кВ
Уровень защиты U_p при I_{imp}	$\leq 1,2$ кВ
Время реакции t_a	< 25 нс

VS275*

варистор

Длительное напряжение U_C	275 В пер. тока
Номинальный разрядный ток I_n (8/20 мкс)	40 кА
Максимальный разрядный ток I_{max} (8/20 мкс)	80 кА
Импульсный ток грозового разряда I_{imp} (10/350 мкс)	12,5 кА
Уровень защиты U_p при I_n	$\geq 1,8$ кВ
Уровень защиты U_p при I_{imp}	$\leq 1,2$ кВ
Время реакции t_a	< 25 нс

Максимальная допустимая температура окружающего воздуха	от -40 до +80 °C
Степень защиты открытого/установленного	IP 20/40
Максимально допустимый номинал предохранителя	250 A gL
Защита от короткого замыкания при макс. номинале предохранителя	25 кА / 50 Гц
Материал корпуса	самозатухающий термопласт V0
Максимальное сечение присоединяемого проводника	25/35 мм ²
Монтаж на планку DIN	на обеих сторонах
Модель со вспомогательным контактом	VVR 335
Вспомогательные контакты	250 В пер. тока/0,5 А, макс. 1,5 мм ²

*) Используйте защитный разрядник нейтрали/заземления ISO10084, когда применяется схема включения 3+1.

ОПИСАНИЕ	РАЗМ. (ШХВХГ),мм	№ ДЛЯ ЗАКАЗА
Combtec VS 12,5 кА IEC ¹⁾	35x90x64	ISO10183
Combtec VV 12,5 кА IEC ¹⁾	35x90x64	ISO10181
Combtec VSR 12,5 кА+Н IEC ¹⁾	35x90x64	ISO10187
Медная шина, 2 шт., для сети TN-C	35x90x64	ISO10172
Грозозащитный разрядник нейтрали/заземления, 50 кА, SG50	35x90x64	ISO10084
Медная шина, 3 шт., для сети TN-Ck	-	ISO10173
Медная шина, 4 шт., для сети TN-S, TT	-	ISO10174

¹⁾ Конструкция ÖVE/ÖNORM согласно ÖVE/ÖNORM 8001-1, раздел 18. Применение в Австрии обязательно по закону.

ЗАЩИТНЫЕ РАЗРЯДНИКИ, КЛАСС В

ГРОЗОЗАЩИТНЫЕ РАЗРЯДНИКИ 25/60 кА С ИСКРОВЫМИ ПРОМЕЖУТКАМИ СЕРИИ "POWERTEC"



ISO10111/ISO10112/ISO10113/ISO10114



Схема с дистанционным контактом R

R 230 В пер. тока/0,5 А



Проводка ответвляющейся схемы Проводка V-схемы

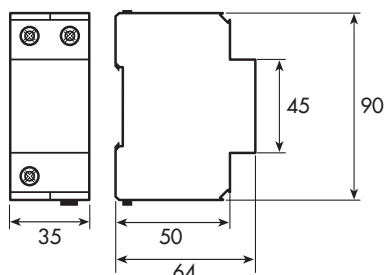
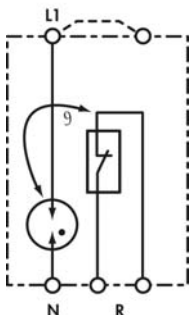
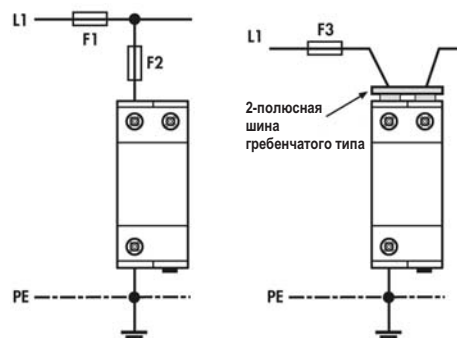

Если применяется предохранитель защиты проводника (F1) ≤ 160 А, нет необходимости в резервном предохранителе (F2).

ИНФОРМАЦИЯ "SCHRACK"

- Уровень защиты < 2,5 кВ. Отсутствует дугогасительное отверстие, следовательно, нет необходимости в искровых промежутках Заказной релейный контакт
- Испытательный ток 25 кА, 60 кА (10/350 мкс)
- Высокое сопротивление изоляции $R_{isol} > 1010 \text{ Ом}$
- Номинальное напряжение U_c : 335 В переменного тока
- Номинальное рабочее напряжение U_n : 230/400 В переменного тока, 50/60 Гц
- Время реакции < 50 нс
- Максимально допустимый предохранитель проводника/резервный F2 в ответвляющейся схеме 160 А gL
- Максимально допустимый предохранитель проводника/резервный F3 в V-схеме: 100 А gL
- Рабочий диапазон температуры: от -40 до +85 °C
- Максимальное сечение присоединяемого кабеля: многопроволочного 50 мм² / тонкопроволочного 35 мм²
- Материал корпуса / цвет: поликарбонат (не содержащий галогенов) / серый RAL 7035
- Степень защиты: IP 20
- Монтаж на 35-мм планку DIN согласно EN 50022

СЕРТИФИКАТЫ

Испытаны в соответствии с E DIN VDE 0675-6-11/98-A1, EN 61643-11 / IEC 61643-1 и ÖVE 8001-1.
Класс В/С, I + II, T1, T2

ОПИСАНИЕ ИЗДЕЛИЯ:

POWERTEC 25, 60 (R) с низкоуровневой защитой является селективным разрядником для защиты от перенапряжений с двумя уровнями T1 + T2 (В+С), который объединяет в одном устройстве классы защиты I+II. Это означает, что для длин кабеля до 10 метров не требуется разъединительных элементов. Использование герметичных искровых промежутков, заполненных инертным газом, означает выполнение требования к высокой эффективности разряда при сохранении функциональной стабильности. Первый уровень (нелинейный разрядник резисторного типа) выполняет разряд ударных токов (до 4 кА) без появления каких-либо остаточных токов сети. Когда превышаете заранее заданный ударный ток (до 4 кА), вступает в действие вторая ступень (герметичный искровой промежуток, заполненный инертным газом) для выполнения реже встречающегося разряда переходных процессов с высокой энергией, до 25 кА/ 60 кА (10/350 мкс), которые могут происходить во время близкого или прямого удара молнии. В качестве заказного варианта, в корпусе имеется беспотенциальный релейный контакт (R) с клеммами для целей сигнализации. Проводка V-схемы может быть легко выполнена с использованием немаркированной клеммы (той, которая не соединена с клеммами L/N в устройстве) при помощи заказной 2-полюсной шины гребенчатого типа.

ОПИСАНИЕ	РАЗМ. (ШХВХГ), мм	№ ДЛЯ ЗАКАЗА
Грозозащитный разрядник, 25 кА, класс I/II, В/С	35x90x64	ISO10111
Грозозащитный разрядник, 25 кА + Н, класс I/II, В/С	35x90x64	ISO10112
Грозозащитный разрядник, 60 кА, класс I/II, В/С	35x90x64	ISO10113
Грозозащитный разрядник, 60 кА + Н, класс I/II, В/С	35x90x64	ISO10114
Медная шина, 3 шт., для сети TN-C	-	ISO10173
Медная шина, 4 шт., для сети TN-S, TT	-	ISO10174

ЗАЩИТНЫЕ РАЗРЯДНИКИ, КЛАСС I (B)

ГРОЗОЗАЩИТНЫЕ РАЗРЯДНИКИ НЕЙТРАЛИ/ЗАЗЕМЛЕНИЯ, 50/100 кА (10/350 мкс), SG50, G100



IS010084/IS010094

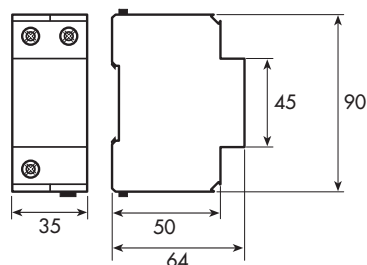

Пример использования

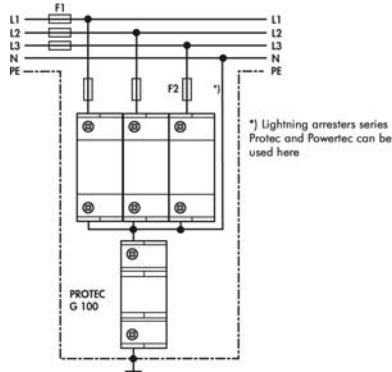

Пример использования

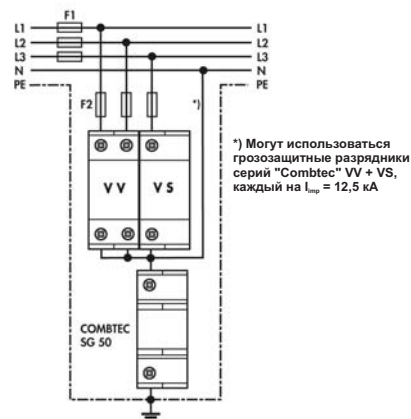

Устройство защиты от перенапряжений



ИНФОРМАЦИЯ "SCHRACK"

- Грозозащитный разрядник нейтрали/заземления с искровым промежутком для применения в схеме включения 3+1. Ток утечки отсутствует. Отсутствует дугогасительное отверстие, следовательно, нет необходимости в искровых промежутках
- Испытательный ток 50/100 кА (10/350 мкс), соответствующий классу молниезащиты III (IV)
- Высокое сопротивление изоляции $R_{\text{isol}} > 1010 \text{ Ом}$
- Уровень защиты $< 1,5 \text{ кВ}$
- Высокая эффективность подавления остаточных токов
- Многофункциональный подъёмный вывод для проводников и шины гребенчатого типа
- Номинальное сетевое и рабочее напряжение U_n : 230/400 В переменного тока, 50/60 Гц
- Номинальное напряжение U_n : 225 В переменного тока, 50/60 Гц
- Время реакции $< 50 \text{ нс}$
- Эффективность подавления остаточных токов при U_c (50/60 Гц) до 100/200 $A_{\text{эфф}}$
- Защита от короткого замыкания при максимальном номинале резервного предохранителя 160 А gL: 25 $kA_{\text{эфф}}$
- Рабочий диапазон температуры: от -40 до $+85 \text{ °C}$
- Максимальное сечение присоединяемого кабеля: многопроволочного 50 мм^2 / тонкопроволочного 35 мм^2
- Материал корпуса / цвет: поликарбонат (не содержащий галогенов) / серый RAL 7035
- Степень защиты: IP 20
- Монтаж на 35-мм планку DIN согласно EN 50022

СЕРТИФИКАТЫ

Испытаны в соответствии с EN 61643-11, IEC 61643-1, ÖVE 8001-1

ОБЛАСТЬ ПРИМЕНЕНИЯ

SG50 в комбинации с "Combtec" VV, VS, G100 в комбинации с "Protec", "Powertec" в схеме включения 3 + 1 используются для защиты от прямых ударов молнии в наружные воздушные линии электропередач или наружные грозозащитные разрядники в сетях ТТ. Применение см. на схемах.

ОПИСАНИЕ ИЗДЕЛИЯ:

SG 50, G 100 являются однополюсными грозозащитными разрядниками нейтрали/заземления с классом защиты I+II+III (B+C+D) для защиты от проникновения частичных токов разряда молнии в электрические установки. Это устройство используется для соединения с выравниванием потенциалов молниезащиты в сети 400/230 В переменного тока ТТ, в качестве проводника нейтрали/заземления в схеме 3 + 1. Оно способно отводить токи разрядов молнии до 50/100 кА (10/350 мкс) с зарядом 50 А•с и обеспечивает низкоуровневую защиту, $U_p < 1,5 \text{ кВ}$. Использование герметичного искрового промежутка, заполненного инертным газом, делает ненужным представляющее опасность отверстие дугогашения.

ПРИМЕЧАНИЯ ПО УСТАНОВКЕ И ЭКСПЛУАТАЦИИ:

Больше не требуется предусматривать зазор между соседними кабелями и устройствами для предотвращения дугообразования. Учитывая, что данный разрядник требуется для отведения больших токов молнии, мы рекомендуем применять одножильный медный проводник сечением более 16 мм^2 . Общая длина соединений не должна превышать 0,5 м. Если это недостижимо, установите проводник защитного заземления с дополнительной клеммой по V-схеме, когда это возможно.

■ ГРОЗОЗАЩИТНЫЕ РАЗРЯДНИКИ НЕЙТРАЛИ/ЗАЗЕМЛЕНИЯ, 50/100 кА (10/350 МКС), SG50, G100 (продолжение)

■ ВНИМАНИЕ:

Разрядники SG 50, G 100 должны устанавливаться только специалистами-электриками. При установке должны соблюдаться все соответствующие нормы. Этот аппарат должен использоваться только как общий грозозащитный разрядник нейтрали/заземления в схеме включения 3+1, в соответствии с классом молниезащиты.

■ ОПРЕДЕЛЕНИЕ ПРОБОЯ ИЗОЛЯЦИИ

При необходимости этот разрядник может также проверяться измерителем диэлектрической прочности изоляции. Если R_{isol} составляет от 0,5 до 1 МОм, разрядник необходимо заменить при первой же возможности, если $R_{isol} < 0,5$ МОм, он должен быть заменён немедленно.

ОПИСАНИЕ	РАЗМ. (ШХВХГ), мм	№ ДЛЯ ЗАКАЗА
Грозозащитный разрядник нейтрали/заземления, 50 кА, SG50	35x90x64	S010084
Грозозащитный разрядник нейтрали/заземления, 100 кА, G100	35x90x64	IS010094
Медная шина, 4 шт., для сети TN-S, TT	-	IS010174

ЗАЩИТНЫЕ РАЗРЯДНИКИ, КЛАСС II (С)

ВТЫЧНЫЕ ЗАЩИТНЫЕ РАЗРЯДНИКИ "VARTEC" СЕРИЙ VVP, DVP



7N5B4976



7N5B4990



7N5B4992



7N5B4994

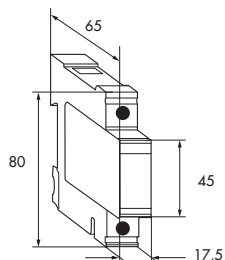

ИНФОРМАЦИЯ "SCHRACK"

Класс С, конструктивный тип II, тип 2, соответствует ÖVE-SN 60, часть 4, и EN/IEC 61643

VVP 255/355
со вспомогательным контактом

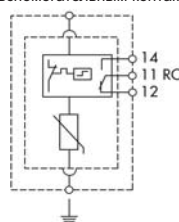

VVP 255
варистор

VVP 255/355

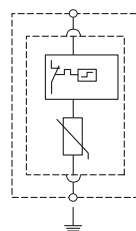

VVP 335
варистор

DVP 255
со вспомогательным контактом

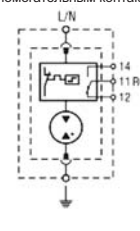

DVP 255²⁾
газонаполненный защитный
разрядник

DVP 255

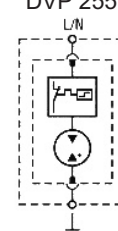

Длительное напряжение U_C	255 В пер. тока	335 В пер. тока	255 В пер. тока
Номинальный разрядный ток I_n (8/20 мкс)	15 кА / 20 кА	15 кА / 20 кА	20 кА
Максимальный разрядный ток I_{max} (8/20 мкс)	30 кА / 40 (30) кА	30 кА / 40 (30) кА	40 кА
Уровень защиты U_p при I_n	$\leq 1,3/1,4$ кВ	$\leq 1,4/1,65$ кВ	$\leq 1,2$ кВ
Время реакции t_d	< 25 нс	< 25 нс	< 100 нс
Максимальная допустимая температура окружающего воздуха		от -40 до +80 °C	
Степень защиты открытого/установленного		IP 20/40	
Максимально допустимый номинал предохранителя		100 А	100 А
Максимальное сечение присоединяемого проводника		16/25 мм ²	
Вспомогательный контакт (заказной)		250 В пер. тока/0,5 А, макс. 1,5 мм ²	
Монтаж на планку DIN		на обеих сторонах	
Максимальный момент затяжки ввода		2,5 – 3,0 Н•м (основной ввод)	

ЗАЩИТНЫЕ РАЗРЯДНИКИ, КЛАСС II (С)

ВТЫЧНЫЕ ЗАЩИТНЫЕ РАЗРЯДНИКИ "VARTEC" СЕРИЙ VVP, DVP (продолжение)

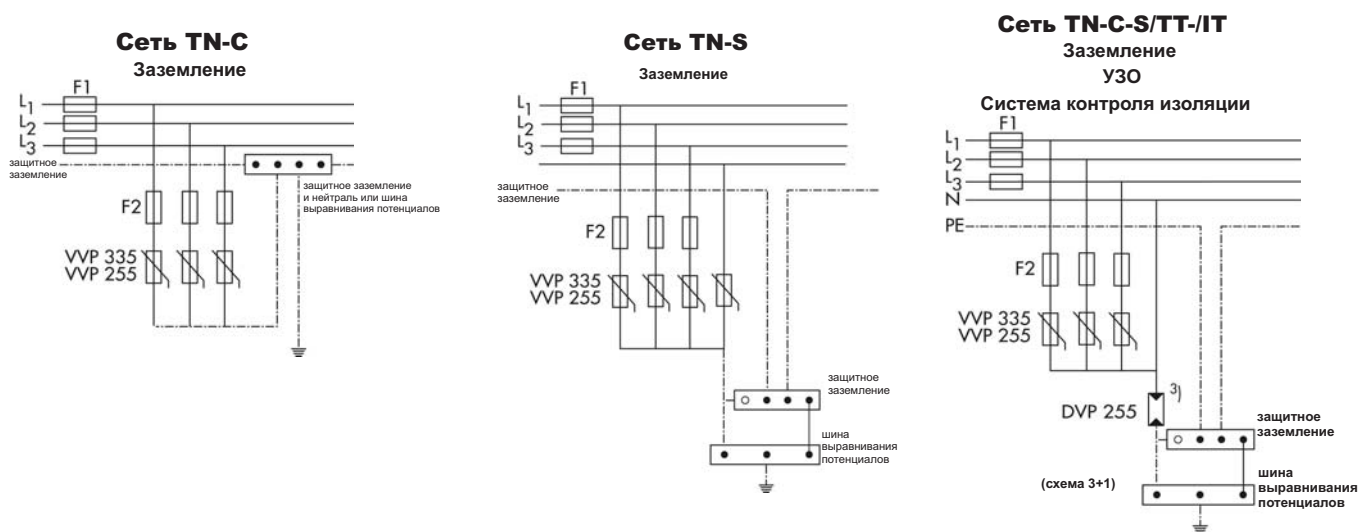

СОВЕТЫ И РЕКОМЕНДАЦИИ

Соблюдайте соответствующие национальные нормы по установке (например, ÖVE 8001-1 или IEC 60361-5-53 A1)! Для нейтрального проводника не требуется защитный разрядник (согласно схеме TN-C), если групповое соединение с защитным заземлением выполнено на месте установки устройства защиты от перенапряжений.

Соединительная линия до шины выравнивания потенциалов или планки защитного заземления должна быть как можно более короткой и не иметь петель. На время измерения сопротивления все устройства защиты от перенапряжений должны быть извлечены из разъёмов.

Защитный разрядник VVP335 разработан для сетевого 3-фазного напряжения 400/230 В согласно ÖVE 8001-1. В соответствии с IEC 60364-5-53 A1, защитный разрядник VVP255 предназначен только для экспорта.

ОБЛАСТЬ ПРИМЕНЕНИЯ

Втычные разрядники защиты от перенапряжений созданы для установки в помещении в качестве средства защиты устройств потребителя от всплесков напряжения при ударах молнии и переходных процессах. Защитный разрядник может работать в любой позиции. Назначение выводов для проводников сети и PE/PEN выбирается самостоятельно.

ОПИСАНИЕ	№ ДЛЯ ЗАКАЗА
Модуль разрядника С, 15 кА ÖVE VVP335	IS010078
Модуль разрядника С, 20 кА ÖVE VVP335	IS010079
Модуль разрядника С, 15 кА IEC VVP255 ¹⁾	IS010076
Модуль разрядника С, 20 кА IEC VVP255 ¹⁾	IS010077
Модуль защитного разрядника нейтрали/заземления, 20 кА, DVP255 ²⁾	IS010075
Гнездо, 1-полюсное, для VVP	IS010071-A
Гнездо, 1-полюсное, для VVP + Н	IS010069-A
Гнездо, 1-полюсное, для DVP	IS010070-A
Гнездо, 1-полюсное, для DVP + Н	IS010068-A
Гнездо, схема 3+1	IS010064-A
Гнездо, схема 3+1 + Н	IS010065-A
Шина, 3 шт., изолированная, для сети TN-C	IS050103
Шина, 4 шт., изолированная, для сети TN-S, TT	IS050104
Шина, 5 шт., изолированная, для схемы Nt	IS050105

¹⁾ Конструкция ÖVE согласно ÖVE 8001-1, раздел 18. Применение в Австрии обязательно по закону.

²⁾ Как предписывается ÖNORM/ÖVE E8001-1, требование величины 20 кА распространяется на защитный разрядник между нейтралью и главной планкой заземления (проводником N/PE), (шиной выравнивания потенциалов) или шиной защитного заземления (PE) даже в тех случаях, когда установлены устройства защиты от перенапряжений с большими номинальными токами разряда, например, 15 кА или 20 кА, между внешними проводниками и нейтральным проводником.

ЗАЩИТНЫЕ РАЗРЯДНИКИ, КЛАСС II (С)

ЗАЩИТНЫЕ РАЗРЯДНИКИ "VARTEC" КЛАССА С СЕРИИ VEPG, ОДНОФАЗНЫЕ, 230 В ПЕРЕМЕННОГО ТОКА, 1 МОДУЛЬ ШИРИНЫ



IS010073

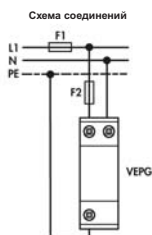
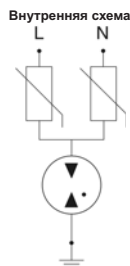

F2 необходим только когда F2 > 35 A gl

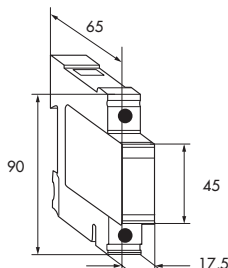

ИНФОРМАЦИЯ "SCHRACK"

Класс С, конструктивный тип II, тип 2, соответствует ÖVE 60, часть 4, и EN/IEC 61643

ТЕХНИЧЕСКИЕ ДАННЫЕ

- Экономия места – только 1 модуль ширины
- Идеально подходит для модернизации (реконструкции старых зданий)
- Разрядник защиты от перенапряжений D, уровень защиты U_p 950 В при I_n 5 кА (8/20)
- Возможен резервный предохранитель с большим номиналом
- Должны соблюдаться национальные нормы по установке!

ОБЛАСТЬ ПРИМЕНЕНИЯ

Разрядники защиты от перенапряжений созданы для установки в помещении в качестве средства защиты устройств потребителя от всплесков напряжения при ударах молнии и переходных процессах. Защитный разрядник может работать в любой позиции. Соединительная линия до шины выравнивания потенциалов или планки защитного заземления должна быть как можно более короткой и не иметь петель. При измерении сопротивления изоляции защитный разрядник отделяется от заземления газонаполненным искровым промежутком.

VEPG

варистор + газонаполненный защитный разрядник

• Длительное напряжение U_c	335 В пер. тока
• Номинальный разрядный ток I_n (8/20 мкс)	10 кА/полюс
• I_{max} (8/20 мкс)	20 кА/полюс
• Уровень защиты U_p при I_n	$\leq 1,6$ кВ при 5 кА 950 В
• Время реакции t_a	< 100 нс
• Максимальная допустимая температура окружающего воздуха	от -40 до $+80$ °C
• Степень защиты открытого/установленного	IP 20/40
• Максимально допустимый номинал предохранителя	100 А
• Максимальное сечение присоединяемого проводника	L, N = 6 мм ² ; PE = 25/35 мм ²
• Вспомогательный контакт (заказной)	250 В пер. тока/0,5 А, макс. 1,5 мм ²

ОПИСАНИЕ	РАЗМ. (ШХВХГ), мм	№ ДЛЯ ЗАКАЗА
Разрядник защиты от перенапряжений С, 10 кА, 335 В, 1-фазный, 1 модуль ширины	17,5x90x65	S010073
Гнездо для VMG/VEPG	-	IS010201
Гнездо + Н для VMG/VEPG	-	IS010202

ЗАЩИТНЫЕ РАЗРЯДНИКИ, КЛАСС III (D)

ВТЫЧНЫЕ ЗАЩИТНЫЕ РАЗРЯДНИКИ КЛАССА D СЕРИИ VMG, ОДНОФАЗНЫЕ, 230 В, 1 МОДУЛЬ ШИРИНЫ, ПЛАНКА DIN



IS010200



IS010201



IS010200

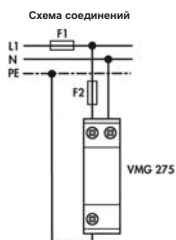
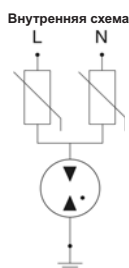

F2 необходим только когда F2 > 63 A gL

ИНФОРМАЦИЯ "SCHRACK"

Класс D, конструктивный тип II, тип 2, соответствует ÖVE-SN 60, часть 4, и EN/IEC 61643

ТЕХНИЧЕСКИЕ ДАННЫЕ

- Должны соблюдаться национальные нормы по установке!
- Экономия места – только 1 модуль ширины
- Втычной модуль
- Нейтраль/заземление – искровой промежуток уже установлен
- Низкоуровневая защита
- Возможен резервный предохранитель с большим номиналом

ОБЛАСТЬ ПРИМЕНЕНИЯ

Разрядники класса D для защиты от перенапряжений созданы для установки в помещении в качестве средства защиты устройств потребителя от всплесков напряжения при ударах молнии и переходных процессах. Защитный разрядник может работать в любой позиции. Соединительная линия до шины выравнивания потенциалов или планки защитного заземления должна быть как можно более короткой и не иметь петель. При измерении сопротивления изоляции защитный разрядник отделяется от заземления газоуплотненным искровым промежутком.

Только для применения в сетях TN.

VMG 275

варистор + газоуплотненный защитный разрядник

275 В пер. тока

3 кА/полюс

6 кВ/полюс

≤ 0,9 В

< 100 нс

от -40 до +80 °C

IP 20/40

63 А

L, N = 6 мм²; PE = 25/35 мм²

250 В пер. тока/0,5 А, макс. 1,5 мм²

на обеих сторонах

- Длительное напряжение U_C
- Номинальный разрядный ток I_n (8/20 мкс) U_{OC} (1,2/50)
- Уровень защиты U_p при I_n
- Время реакции t_a
- Максимальная допустимая температура окружающего воздуха
- Степень защиты открытого/установленного
- Максимально допустимый номинал предохранителя
- Максимальное сечение присоединяемого проводника
- Вспомогательный контакт (заказной)
- Монтаж на планку DIN

ОПИСАНИЕ	№ ДЛЯ ЗАКАЗА
Модуль защитного разрядника D, 3 кА, 1 МШ	IS010200
Гнездо для VMG/VEPG	IS010201
Гнездо + Н для VMG/VEPG	IS010202

ВСТАВНЫЕ ЗАЩИТНЫЕ МОДУЛИ ДЛЯ РОЗЕТОК



ISO10002

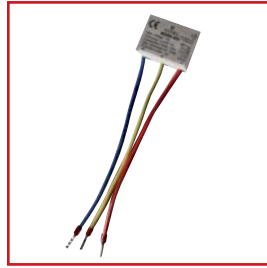

ISO10003

Схема монтажа

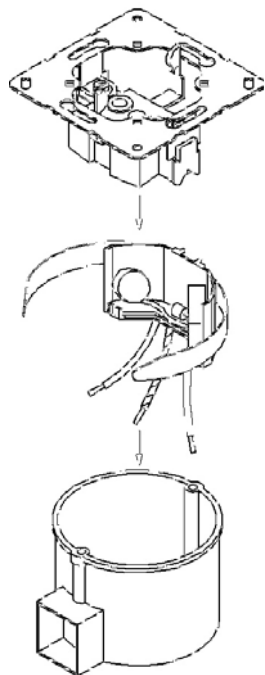

ИНФОРМАЦИЯ "SCHRACK"

- Класс требований: D
- Номинальный разрядный ток I_{Sn} (8/20 мкс): 2,5 кА
- Номинальное напряжение U_C : 250 В переменного тока (50 Гц)
- Максимальный ток в цепи нагрузки I_{max} : 16 А
- Тип соединения: 3-проводное
- Время реакции: L - N < 25 нс
- Защита от короткого замыкания: 6 кА (резервный предохранитель 16 А gL)
- Диапазон температур: от -20 до 60 °C

ТЕХНИЧЕСКИЕ ДАННЫЕ

Для оснащения новых и модернизации существующих розеток с заземлением. Могут устанавливаться в коробки скрытого монтажа. Проходные модели позволяют пропускать проводку для соединения с другими розетками.

ОБЛАСТЬ ПРИМЕНЕНИЯ

Защитное устройство предназначено в основном для предохранения чувствительных электронных устройств со стороны сети и пригодно для универсального применения в модульных аппаратах скрытого монтажа и розетках щитков. Данное устройство позволяет вам оснащать защитой от перенапряжений уже существующие розетки скрытого монтажа. Защитное устройство крепится на вставку устройства скрытого монтажа при помощи пружинного фиксатора после того, как проводники L, N и PE будут присоединены к розетке со стороны аппарата. После этого розетка монтируется в обычном порядке.

Это позволяет пользователю не только оснащать впервые устанавливаемые розетки, но также модифицировать существующие розетки, вне зависимости от модели и марки производителя. Схема включения устройства обеспечивает параллельную защиту. Это гарантирует сохранение сетевого питания защищаемого аппарата даже в случае выхода из строя защитного устройства. Индикация неисправности обеспечивается встроенным датчиком устройства. Он показывает, что защита отсутствует, и в этом случае защитное устройство должно быть как можно скорее заменено электриком.

ОПИСАНИЕ	№ ДЛЯ ЗАКАЗА
Защитный разрядник D для розетки, 2,5 кА, проходной	ISO10002
Защитный разрядник D для розетки, 3 кА (I_{n1}), 16 А	ISO10003

TOP-TECHNIC



УСТРОЙСТВА УПРАВЛЕНИЯ

TOP-TECHNIC



РАЗЪЕДИНИТЕЛИ И КУЛАЧКОВЫЕ
ПЕРЕКЛЮЧАТЕЛИ

TOP-TECHNIC



УСТРОЙСТВА АВАРИЙНОГО ОСТАНОВА /
ГЛАВНЫЕ ВЫКЛЮЧАТЕЛИ

TOP-TECHNIC



ГЛАВНЫЕ ВЫКЛЮЧАТЕЛИ

TOP-TECHNIC



КУЛАЧКОВЫЕ ПЕРЕКЛЮЧАТЕЛИ ДЛЯ
ПАНЕЛЬНОГО МОНТАЖА

TOP-TECHNIC



КУЛАЧКОВЫЕ ПЕРЕКЛЮЧАТЕЛИ ДЛЯ
ПЛАНКИ DIN

КОММУТАЦИОННЫЕ И УПРАВЛЯЮЩИЕ УСТРОЙСТВА

■ СОДЕРЖАНИЕ

УСТРОЙСТВА УПРАВЛЕНИЯ	стр. 116
РАЗЪЕДИНИТЕЛИ И КУЛАЧКОВЫЕ ПЕРЕКЛЮЧАТЕЛИ	стр. 116
УСТРОЙСТВА АВАРИЙНОГО ОСТАНОВА / ГЛАВНЫЕ ВЫКЛЮЧАТЕЛИ	стр. 116
ГЛАВНЫЕ ВЫКЛЮЧАТЕЛИ	стр. 116
КУЛАЧКОВЫЕ ПЕРЕКЛЮЧАТЕЛИ ДЛЯ ПАНЕЛЬНОГО МОНТАЖА	стр. 116
КУЛАЧКОВЫЕ ПЕРЕКЛЮЧАТЕЛИ ДЛЯ ПЛАНКИ DIN.....	стр. 116

УСТРОЙСТВА УПРАВЛЕНИЯ



CONTROL UNITS

Индикаторы включения и сигнализации

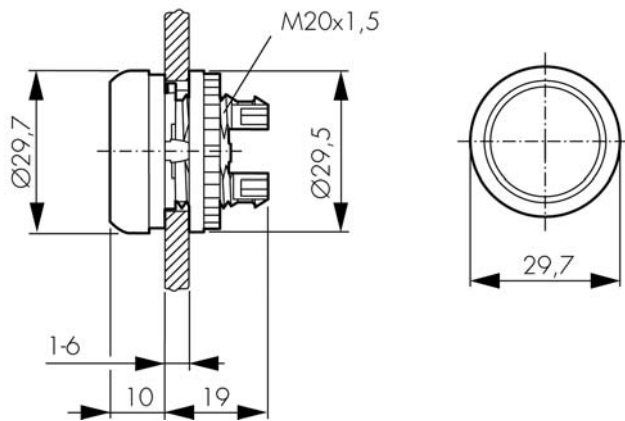

ИНФОРМАЦИЯ "SCHRACK"

- Технология встроенных светодиодов
- Ресурс работы 100 000 часов
- 3 светодиода для 5 цветов
- Пружинные клеммы типа "Cage clamp" для контактных и светодиодных элементов
- Степень защиты:
 - IP67/69 K для кнопок, кнопок с подсветкой, световых индикаторов, кнопок аварийного останова, грибообразных кнопок
 - IP66 для двухкнопочных станций, переключателей и выключателей с ключом
- Лазерная маркировка
- Стойкость к истиранию
- База данных (1000 символов)
- Специальные символы для заказчиков, подбираемые по размерам
- Текст под заказ
 - 1. 8 символов
 - 2. 10 символов
 - 3. 8 символов
- Высота букв 3 мм, место для 3 строк
- Высота букв 5 мм, одна строка с 5 символами
- Программирование функции фиксирования и мгновенного действия
- Диаметр 22,5 мм

Общее представление о системе

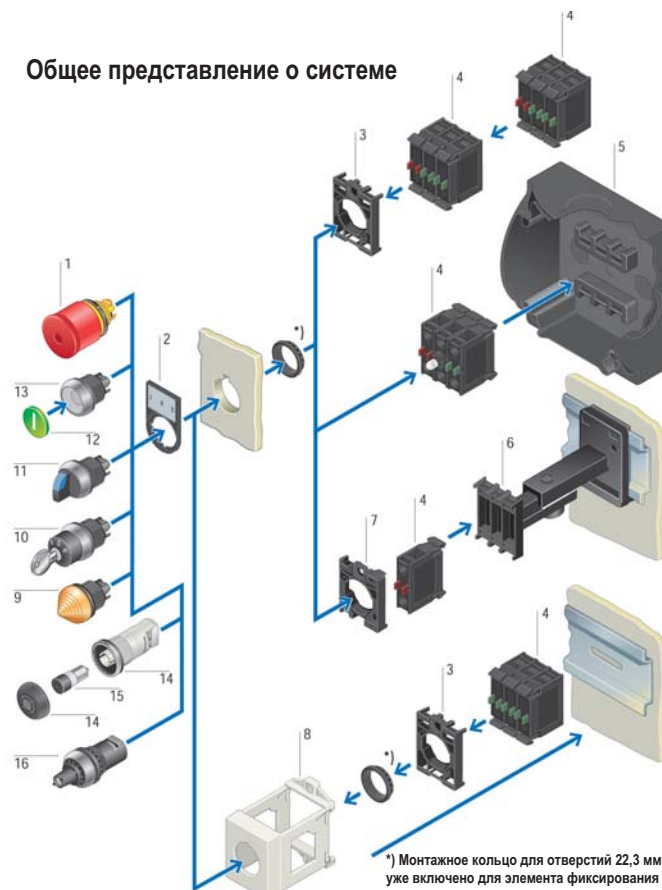

- 1 Кнопка аварийного останова
- 2 Пластина для ярлыка
- 3 Переходник
- 4 Контактные элементы
- 5 Корпус
- 6 Телескопическая защёлка
- 7 Центрирующий переходник
- 8 Переходник для планки
- 9 Световой индикатор
- 10 Кнопка с ключом
- 11 Дополнительные кнопки
- 12 Пластины/линзы
- 13 Нажимные кнопки
- 14 Акустический индикатор
- 15 Зуммер
- 16 Потенциометр

*) Монтажное кольцо для отверстий 22,3 мм уже включено для элемента фиксации

КНОПКИ



MM216605

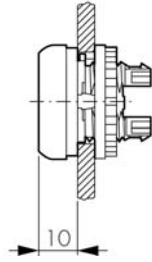

ИНФОРМАЦИЯ "SCHRACK"

- IP 67, 69K
- Диаметр 22,5 мм

ОПИСАНИЕ	№ ДЛЯ ЗАКАЗА
С ПРУЖИННЫМ ВОЗВРАТОМ	
С пружинным возвратом, чёрная	MM216590
С пружинным возвратом, белая	MM216592
С пружинным возвратом, красная	MM216594
С пружинным возвратом, зелёная	MM216596
С пружинным возвратом, жёлтая	MM216598
С пружинным возвратом, синяя	MM216600
С пружинным возвратом, красная "0"	MM216605
С пружинным возвратом, зелёная "I"	MM216607
С пружинным возвратом, без пластинки	MM216602
С ФИКСАЦИЕЙ	
С фиксацией, чёрная	MM216613
С фиксацией, красная	MM216617
С фиксацией, зелёная	MM216619
ПЛАСТИНКИ ДЛЯ ПЛОСКИХ КНОПОК	
Пластинка для кнопок, чёрная стрелка	MM218173

ДВОЙНЫЕ КНОПКИ С ЛИНЗАМИ ИНДИКАТОРА

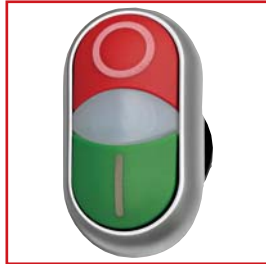

MM216700

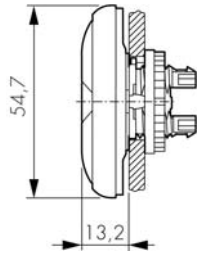

ИНФОРМАЦИЯ "SCHRACK"

- С центральным световым индикатором белого цвета
- Светодиод также может устанавливаться позднее
- IP 66
- Диаметр 22,5 мм

ОПИСАНИЕ	№ ДЛЯ ЗАКАЗА
С пружинным возвратом, подсветкой, зелёная/красная	MM216698
С пружинным возвратом, подсветкой, зелёная/красная, "I/0"	MM216700
С пружинным возвратом, подсветкой, зелёная/красная, "start/stop"	MM216702
С пружинным возвратом, подсветкой, белая/чёрная	MM216704
С пружинным возвратом, подсветкой, белая/красная, "I/0"	MM216706
С пружинным возвратом, подсветкой, чёрная/чёрная, стрелки	MM216710

ГРИБООБРАЗНЫЕ КНОПКИ



MM216714

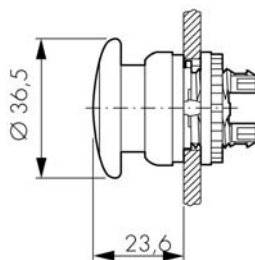

ИНФОРМАЦИЯ "SCHRACK"

- IP 67, 69K
- Диаметр 22,5 мм

ОПИСАНИЕ	№ ДЛЯ ЗАКАЗА
С ПРУЖИННЫМ ВОЗВРАТОМ	
С пружинным возвратом, чёрная	MM216712
С пружинным возвратом, красная	MM216714
С пружинным возвратом, зелёная	MM216716
С ФИКСАЦИЕЙ	
С фиксацией, чёрная	MM216743
С фиксацией, красная	MM216745
ПЛАСТИНКИ ДЛЯ ГРИБООБРАЗНЫХ КНОПОК	
Пластинка для грибовидной кнопки, красная	MM216437

КНОПКИ АВАРИЙНОГО ОСТАНОВА



MM216878

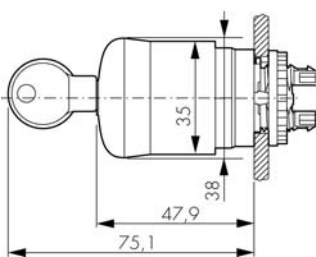

ИНФОРМАЦИЯ "SCHRACK"

- IP 67, IP 69K
- Защита от манипуляций согласно EN 418
- Вытягивание для установки в исходное положение
- Диаметр 22,5 мм

ОПИСАНИЕ	№ ДЛЯ ЗАКАЗА
Кнопка аварийного останова	MM216876
Кнопка аварийного останова, с подсветкой	MM216878
Кнопка аварийного останова, с ключом	MM216879

ПЕРЕКЛЮЧАТЕЛИ С КЛЮЧОМ



MM216900

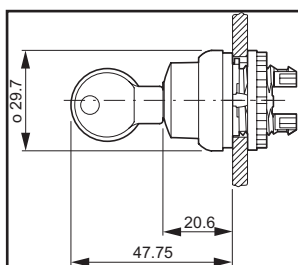

ИНФОРМАЦИЯ "SCHRACK"

- IP 66
- Диаметр 22,5 мм

ОПИСАНИЕ	№ ДЛЯ ЗАКАЗА
2 положения, с пружинным возвратом, 40°	MM216881
2 положения, с фиксацией, 60°	MM216887
3 положения, с пружинным возвратом, 40°	MM216894
3 положения, с фиксацией, 60°	MM216900
Ключ, стандартный MS1	MM216416

ПЛОСКИЕ СВЕТОВЫЕ ИНДИКАТОРЫ



MM216771

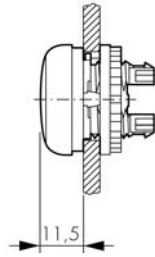

ИНФОРМАЦИЯ "SCHRACK"

- IP 67, 69K
- Диаметр 22,5 мм
- Светодиодная технология

ОПИСАНИЕ	№ ДЛЯ ЗАКАЗА
Плоский, белый	MM216771
Плоский, красный	MM216772
Плоский, зелёный	MM216773
Плоский, жёлтый	MM216774
Плоский, синий	MM216775
Плоский, пустой	MM216776

КОНИЧЕСКИЕ СВЕТОВЫЕ ИНДИКАТОРЫ



MM216779

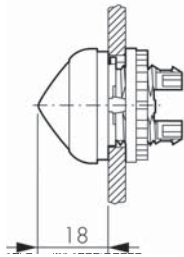

ИНФОРМАЦИЯ "SCHRACK"

- IP 67, 69K
- Диаметр 22,5 мм
- Светодиодная технология

ОПИСАНИЕ	№ ДЛЯ ЗАКАЗА
Конический, белый	MM216778
Конический, красный	MM216779
Конический, зелёный	MM216780
Конический, жёлтый	MM216781
Конический, синий	MM216782

АКУСТИЧЕСКИЕ ИНДИКАТОРЫ IP 40



MM216913



MM21691F

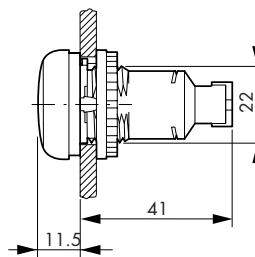

ИНФОРМАЦИЯ "SCHRACK"

- 83 дБ
- 18 – 30 В переменного/ постоянного тока
- Диаметр 22,5 мм
- Относительная продолжительность

ОПИСАНИЕ	№ ДЛЯ ЗАКАЗА
Акустический индикатор, пустой держатель	MM229015
Зуммер непрерывного звука, 24 В переменного/постоянного тока	MM229025
Зуммер импульсного звука, 24 В переменного/постоянного тока	MM229028

ПЛОСКИЕ КНОПКИ С ПОДСВЕТКОЙ



MM216938

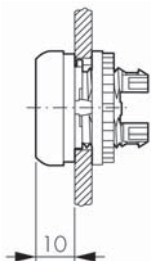

ИНФОРМАЦИЯ "SCHRACK"

- IP 67, 69K
- Диаметр 22,5 мм

ОПИСАНИЕ	№ ДЛЯ ЗАКАЗА
С ПРУЖИННЫМ ВОЗВРАТОМ	
С пружинным возвратом, белая	MM216922
С пружинным возвратом, красная	MM216925
С пружинным возвратом, зелёная	MM216927
С пружинным возвратом, жёлтая	MM216929
С пружинным возвратом, синяя	MM216931
С пружинным возвратом, красная "0"	MM216936
С пружинным возвратом, зелёная "I"	MM216938
С пружинным возвратом, белая "0"	MM216940
С пружинным возвратом, белая "I"	MM216942
С пружинным возвратом, без пластинки	MM216933
С ФИКСАЦИЕЙ	
С фиксацией, белая	MM216944
С фиксацией, красная	MM216946
С фиксацией, зелёная	MM216948
С фиксацией, жёлтая	MM216950
С фиксацией, синяя	MM216952
С фиксацией, красная "0"	MM216957
С фиксацией, зелёная "I"	MM216959
С фиксацией, белая "I"	MM216963
С фиксацией, без пластинки	MM216954

ВЫСОКИЕ КНОПКИ С ПОДСВЕТКОЙ



MM216975

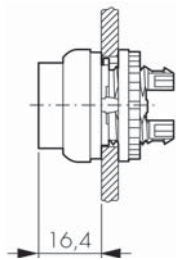

ИНФОРМАЦИЯ "SCHRACK"

- IP 67, 69K
- Диаметр 22,5 мм

ОПИСАНИЕ	№ ДЛЯ ЗАКАЗА
С ПРУЖИННЫМ ВОЗВРАТОМ	
Высокая, с пружинным возвратом, белая	MM216965
Высокая, с пружинным возвратом, красная	MM216967
Высокая, с пружинным возвратом, зелёная	MM216969
Высокая, с пружинным возвратом, жёлтая	MM216971
Высокая, с пружинным возвратом, синяя	MM216973
Высокая, с пружинным возвратом, красная "0"	MM216975
Высокая, с пружинным возвратом, зелёная "I"	MM216977
Высокая, с пружинным возвратом, белая "I"	MM216981
ЛИНЗЫ ДЛЯ КНОПОК С ПОДСВЕТКОЙ	
Линза для кнопки с подсветкой, красная	MM216442
Линза для кнопки с подсветкой, зелёная	MM216443
Линза для кнопки с подсветкой, жёлтая	MM216444
Линза для кнопки с подсветкой, синяя	MM216445
Линза для кнопки с подсветкой, индивидуальная	MM216446

ПЕРЕКЛЮЧАТЕЛИ



MM216865

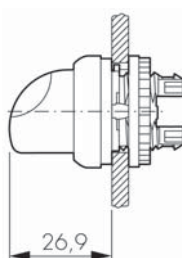
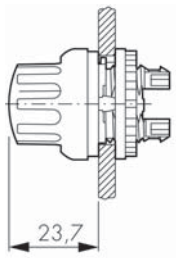

ИНФОРМАЦИЯ "SCHRACK"

- IP 66
- Диаметр 22,5 мм
- С фиксацией: 60°
- С пружинным возвратом: 40°

ОПИСАНИЕ	№ ДЛЯ ЗАКАЗА
ДВУХПОЗИЦИОННЫЕ	
Двухпозиционный, с пружинным возвратом, 40°, флажковый	MM216865
Двухпозиционный, с фиксацией, 60°, флажковый	MM216867
Двухпозиционный, с фиксацией, 60°, флажковый	MM216874
Двухпозиционный, с фиксацией, чёрный, 1-0, с вращающейся ручкой	MM216855
ТРЕХПОЗИЦИОННЫЕ	
Трёхпозиционный, с пружинным возвратом, 40°, флажковый	MM216870
Трёхпозиционный, с фиксацией, 60°, флажковый	MM216872
Трёхпозиционный, с фиксацией, чёрный, 1-0 II, с вращающейся ручкой	MM216863

ПЕРЕКЛЮЧАТЕЛИ С ПОДСВЕТКОЙ



MM216845

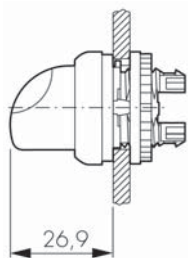

ИНФОРМАЦИЯ "SCHRACK"

- IP 66
- Диаметр 22,5 мм

ОПИСАНИЕ	№ ДЛЯ ЗАКАЗА
ДВУХПОЗИЦИОННЫЕ С ПРУЖИННЫМ ВОЗВРАТОМ	
Двухпозиционный, с пружинным возвратом, белый	MM216812
Двухпозиционный, с пружинным возвратом, красный	MM216814
Двухпозиционный, с пружинным возвратом, зелёный	MM216816
Двухпозиционный, с пружинным возвратом, жёлтый	MM216818
ДВУХПОЗИЦИОННЫЕ С ФИКСАЦИЕЙ	
Двухпозиционный, с фиксацией, белый	MM216823
Двухпозиционный, с фиксацией, красный	MM216825
Двухпозиционный, с фиксацией, зелёный	MM216827
Двухпозиционный, с фиксацией, жёлтый	MM216829
Двухпозиционный, с фиксацией, синий	MM216831
ТРЕХПОЗИЦИОННЫЕ С ПРУЖИННЫМ ВОЗВРАТОМ	
Трёхпозиционный, с пружинным возвратом, белый	MM216833
Трёхпозиционный, с пружинным возвратом, красный	MM216835
Трёхпозиционный, с пружинным возвратом, зелёный	MM216837
Трёхпозиционный, с пружинным возвратом, синий	MM216841
ТРЕХПОЗИЦИОННЫЕ С ФИКСАЦИЕЙ	
Трёхпозиционный, с фиксацией, белый	MM216843
Трёхпозиционный, с фиксацией, красный	MM216845
Трёхпозиционный, с фиксацией, зелёный	MM216847
Трёхпозиционный, с фиксацией, жёлтый	MM216849
Трёхпозиционный, с фиксацией, синий	MM216851

ПЕРЕХОДНИК



MM216374

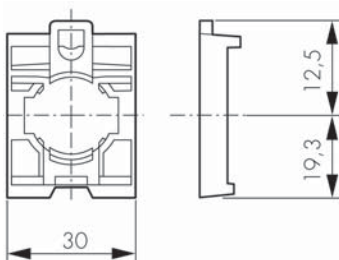

ИНФОРМАЦИЯ "SCHRACK"

- Для коммутационных и светодиодных элементов переднего монтажа
- Переходник необходим для всех устройств управления, которые состоят из отдельных частей. Может быть установлено до 6 контактов или 1 светодиодный элемент плюс максимум 4 контакта.

ОПИСАНИЕ	№ ДЛЯ ЗАКАЗА
Переходник (передний)	MM216374

КОММУТАЦИОННЫЕ ЭЛЕМЕНТЫ



MM216378

ИНФОРМАЦИЯ "SCHRACK"

- Вариант для переднего монтажа с установкой на переходник или вариант для заднего монтажа с установкой в корпус и на телескопическую защёлку
- Пружинные клеммы "cage clamp" или винтовые
- Отключающая способность: переменный ток: 15, 230 В 6 А
постоянный ток 13, 24 В 3 А

ОПИСАНИЕ	№ ДЛЯ ЗАКАЗА
КОММУТАЦИОННЫЙ ЭЛЕМЕНТ ДЛЯ ПЕРЕДНЕГО МОНТАЖА	
Н.о. контакт переднего монтажа	MM216376
Н.з. контакт переднего монтажа	MM216378
Н.о. контакт переднего монтажа с пружинной клеммой	MM216384
Н.з. контакт переднего монтажа с пружинной клеммой	MM216385
КОММУТАЦИОННЫЙ ЭЛЕМЕНТ ДЛЯ ЗАДНЕГО МОНТАЖА	
Н.о. контакт заднего монтажа	MM216380
Н.з. контакт заднего монтажа	MM216382
Н.о. контакт заднего монтажа с пружинной клеммой	MM216386
Н.з. контакт заднего монтажа с пружинной клеммой	MM216387

СВЕТОДИОДЫ



MM216557

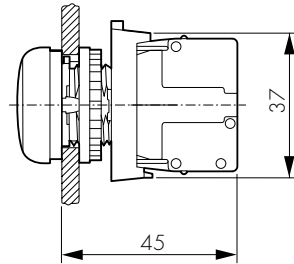

ИНФОРМАЦИЯ "SCHRACK"

- 2 напряжения питания: 12 – 30 В переменного/постоянного тока, 85 - 264 В переменного тока
- Номинальный ток: 12 – 30 В переменного/постоянного тока: 8 - 15 мА
85 - 264 В переменного тока: 5 - 15 мА
($P_{\text{max}} = 0,33 \text{ Вт}$)
- Диаметр 22,5 мм

ОПИСАНИЕ	№ ДЛЯ ЗАКАЗА
СВЕТОДИОДЫ ДЛЯ ПЕРЕДНЕГО МОНТАЖА	
Светодиод, 12 – 30 В пер./пост. тока, белый, переднего монтажа	MM216557
Светодиод, 12 – 30 В пер./пост. тока, красный, переднего монтажа	MM216558
Светодиод, 12 – 30 В пер./пост. тока, зелёный, переднего монтажа	MM216559
Светодиод, 12 – 30 В пер./пост. тока, синий, переднего монтажа	MM218057
Светодиод, 12 – 30 В пер./пост. тока, белый, переднего монтажа, пружинные клеммы	MM216569
Светодиод, 12 – 30 В пер./пост. тока, красный, переднего монтажа, пружинные клеммы	MM216570
Светодиод, 12 – 30 В пер./пост. тока, зелёный, переднего монтажа, пружинные клеммы	MM216571
Светодиод, 12 – 30 В пер./пост. тока, синий, переднего монтажа, пружинные клеммы	MM218061
Светодиод, 85 – 264 В пер. тока, белый, переднего монтажа	MM216563
Светодиод, 85 – 264 В пер. тока, красный, переднего монтажа	MM216564
Светодиод, 85 – 264 В пер. тока, зелёный, переднего монтажа	MM216565
Светодиод, 85 – 264 В пер./пост. тока, синий, переднего монтажа	MM218059
Светодиод, 85 – 264 В пер. тока, белый, переднего монтажа, пружинные клеммы	MM216575
Светодиод, 85 – 264 В пер. тока, красный, переднего монтажа, пружинные клеммы	MM216576
Светодиод, 85 – 264 В пер. тока, зелёный, переднего монтажа, пружинные клеммы	MM216577
Светодиод, 85 – 264 В пер./пост. тока, синий, переднего монтажа, пружинные клеммы	MM218063

■ СВЕТОДИОДЫ (продолжение)

ОПИСАНИЕ	№ ДЛЯ ЗАКАЗА
СВЕТОДИОДЫ ДЛЯ ЗАДНЕГО МОНТАЖА	
Светодиод, 12 – 30 В пер./пост. тока, белый, заднего монтажа	MM216560
Светодиод, 12 – 30 В пер./пост. тока, красный, заднего монтажа	MM216561
Светодиод, 12 – 30 В пер./пост. тока, зелёный, заднего монтажа	MM216562
Светодиод, 12 – 30 В пер./пост. тока, синий, заднего монтажа	MM218058
Светодиод, 12 – 30 В пер./пост. тока, белый, заднего монтажа, пружинные клеммы	MM216572
Светодиод, 12 – 30 В пер./пост. тока, зелёный, заднего монтажа, пружинные клеммы	MM216574
Светодиод, 12 – 30 В пер./пост. тока, красный, заднего монтажа, пружинные клеммы	MM216573
Светодиод, 85 – 264 В пер. тока, белый, заднего монтажа	MM216566
Светодиод, 85 – 264 В пер. тока, красный, заднего монтажа	MM216567
Светодиод, 85 – 264 В пер. тока, зелёный, заднего монтажа	MM216568
Светодиод, 85 – 264 В пер. тока, красный, заднего монтажа, пружинные клеммы	MM216579
Светодиод, 85 – 264 В пер. тока, белый, заднего монтажа, пружинные клеммы	MM216578
ПРИНАДЛЕЖНОСТИ ДЛЯ СВЕТОДИОДОВ	
Испытательный светодиодный модуль, 12 – 30 В пер./пост. тока	MM231079
Испытательный светодиодный модуль, 85 – 264 В пер./пост. тока	MM231080
Испытательный светодиодный модуль, 85 – 264 В пер./пост. тока	MM213080
Испытательный светодиодный модуль, 12 – 30 В пер./пост. тока	MM213079

■ КОРОБКИ ДЛЯ ОТКРЫТОЙ УСТАНОВКИ



MM216536



MM216538

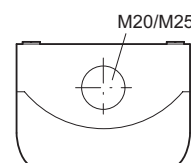
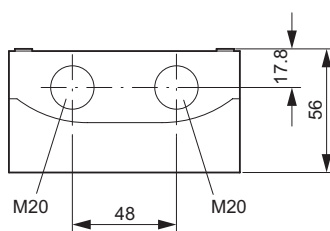
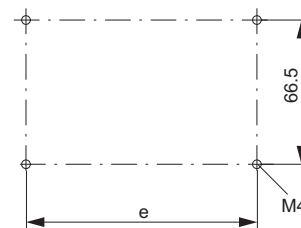
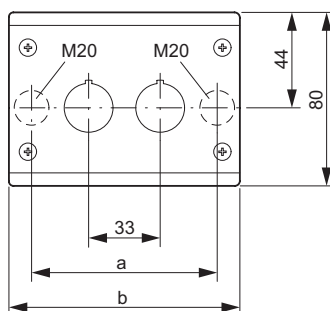

■ ИНФОРМАЦИЯ "SCHRACK"

- Диаметр 22,5 мм

Модель	Число монтажных позиций	a	b	e	Кабельные вводы
M22-1 (Y)	1	172	42,6	58,5	2 x M16 3 x M20 2 x M25
M22-12	2	120	85,6	106,5	2 x M20 3 x M20 2 x M25
M22-13	3	153	118,6	139,5	2 x M20 2 x M25 4 x M20
M22-14	4	186	151,6	172,5	2 x M20 2 x M25 4 x M40
M22-16	6	252	217,6	238,5	2 x M20 2 x M25 4 x M20

ОПИСАНИЕ	№ ДЛЯ ЗАКАЗА
Коробка открытой установки 1, чёрная/светло-серая	MM216535
Коробка открытой установки 1, чёрная/жёлтая	MM216536
Коробка открытой установки 2, чёрная/светло-серая	MM216537
Коробка открытой установки 3, чёрная/светло-серая	MM216538
Коробка открытой установки 4, чёрная/светло-серая	MM216539
Коробка открытой установки 6, чёрная/светло-серая	MM216540

КОМПЛЕКТНЫЕ УСТРОЙСТВА



MM216529



MM216525

ИНФОРМАЦИЯ "SCHRACK"

- Диаметр 22,5 мм
- Конструкция: изолирующая коробка IP67
- Устройства для открытого и щитового монтажа поставляются предварительно собранными

ОПИСАНИЕ	№ ДЛЯ ЗАКАЗА
Комплектное устройство открытой установки с 2 кнопками: "0", "1"	MM216529
Комплектное устройство открытой установки с 3 кнопками: "0", "1", "3"	MM216532
Комплектное устройство с грибовидной кнопкой аварийного останова, 1 н.о., 1 н.з.	MM216525
Комплектное устройство с грибовидной кнопкой аварийного останова, 1 н.з.	MM216524
Комплектное устройство открытой установки с зелёной кнопкой "1"	MM216522
Комплектное устройство открытой установки с красной кнопкой "0"	MM216521
Комплектное устройство с кнопкой аварийного останова, 1 н.з., для вставки	MM216515
Комплектное устройство с грибовидной кнопкой аварийного останова, 1 н.о., 1 н.з.	MM216516

НОЖНЫЕ И РУЧНЫЕ ВЫКЛЮЧАТЕЛИ

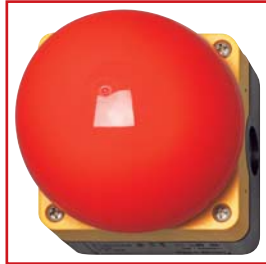

MM229746



MM229747



MM229749

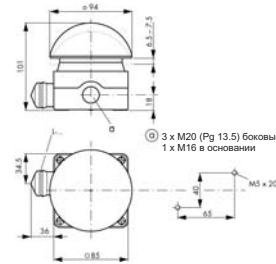

ИНФОРМАЦИЯ "SCHRACK"

- IP 67/ IP 69K
- Н.з. контакт с функцией безопасности благодаря жёсткой операции отключения в соответствии с требованиями IEC 947-5-1
- Прочная нажимная поверхность большого размера
- Устройство аварийного останова обеспечивает защиту от манипуляций согласно ISO 13850/EN 418

ОПИСАНИЕ	№ ДЛЯ ЗАКАЗА
Ручной выключатель, чёрный, 1 н.о./ 1 н.з., без фиксации	MM229749
Ручной выключатель, красный, 1 н.о./ 1 н.з., без фиксации	MM229746
Кнопка аварийного останова, 1 н.з., без фиксации	MM229747
Кнопка аварийного останова, 1 н.з., 1 н.о., без фиксации	MM229748

ПОТЕНЦИОМЕТР



MM229491

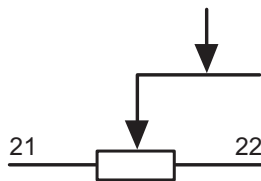

ИНФОРМАЦИЯ "SCHRACK"

- Комплектный потенциометр
- От 1 до 470 кОм
- 3 отдельных вывода
- Степень защиты IP65
- Полная изоляция
- $P_{\text{макс}} = 0,5 \text{ Вт}$

ОПИСАНИЕ	№ ДЛЯ ЗАКАЗА
Потенциометр 1 кОм	MM229489
Потенциометр 4,7 кОм	MM229490
Потенциометр 10 кОм	MM229491
Потенциометр 470 кОм	MM229494

ТАБЛИЧКИ



MM216480

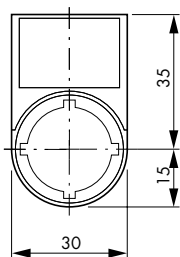

ОПИСАНИЕ	№ ДЛЯ ЗАКАЗА
Табличка устройства аварийного останова, Ø60 мм, на 4 языках	MM216483
Табличка устройства аварийного останова, 33x50 мм	MM216472
Табличка устройства аварийного останова, 50x50 мм	MM216484
Табличка устройства аварийного останова, Ø90 мм, ровная	MM216464
Табличка устройства аварийного останова, Ø90 мм, на 4 языках	MM216465
Рамка таблички, пустая, 30x50 мм	MM216392
Рамка таблички для двойной кнопки, пустая, 30x75 мм	MM216394
Табличка, 18x27 мм, алюминиевая, чистая	MM216480
Табличка + рамка, 30x50 мм, "0 I"	MM216485
Табличка + рамка, 30x50 мм, "I 0 II"	MM216486
Табличка + рамка, 30x50 мм, "Stop"	MM216494
Табличка + рамка, 30x50 мм, "Start"	MM216495
Табличка + рамка, 30x50 мм, "ON"	MM216496
Табличка + рамка, 30x50 мм, "OFF ON"	MM216499
Табличка + рамка, "MAN 0 AUTO"	MM216501
Табличка + рамка, 30x50 мм, "OFF"	MM218300

КОМПАКТНЫЕ СВЕТОВЫЕ ИНДИКАТОРЫ



BZ501210ME



BZ501219ME

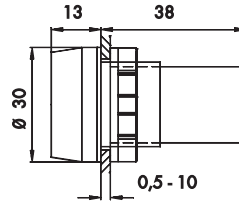

ИНФОРМАЦИЯ "SCHRACK"

- Набор цветов: зелёный, красный, синий, жёлтый, белый
- Диапазон напряжений: 20 – 30 В переменного/постоянного тока
170 - 250 В переменного тока, 50 Гц
- Частота миганий: 100 Гц во всех диапазонах напряжений
- Диапазон температур: от -25 до +55 °С
- Диаметр: 22 мм
- Степень защиты: IP65

СЕРТИФИКАТЫ

EN 60947, IEC 947

МНОГОКРИСТАЛЬНЫЙ СВЕТОДИОД:

В основании лампы имеется несколько светодиодных кристаллов. Благодаря многокристальной технологии светодиодов мы можем предложить равномерное распределение света, имеющего интенсивную окраску, который хорошо виден даже в ярко освещённой среде. Излишне напоминать о хорошо известной долговечности светодиодов.

ОПИСАНИЕ	ДИАМЕТР	№ ДЛЯ ЗАКАЗА
Компактный светодиод, красный, 20 – 30 В переменного/постоянного тока	Ø22	BZ501210ME
Компактный светодиод, жёлтый, 20 – 30 В переменного/постоянного тока	Ø22	BZ501211ME
Компактный светодиод, синий, 20 – 30 В переменного/постоянного тока	Ø22	BZ501212ME
Компактный светодиод, зелёный, 20 – 30 В переменного/постоянного тока	Ø22	BZ501213ME
Компактный светодиод, белый, 20 – 30 В переменного/постоянного тока	Ø22	BZ501214ME
Компактный светодиод, красный, 170 – 250 В переменного/постоянного тока	Ø22	BZ501215ME
Компактный светодиод, жёлтый, 170 – 250 В переменного/постоянного тока	Ø22	BZ501216ME
Компактный светодиод, синий, 170 – 250 В переменного/постоянного тока	Ø22	BZ501217ME
Компактный светодиод, зелёный, 170 – 250 В переменного/постоянного тока	Ø22	BZ501218ME
Компактный светодиод, белый, 170 – 250 В переменного тока	Ø22	BZ501219ME

■ ВЫКЛЮЧАТЕЛИ НАГРУЗКИ И КУЛАЧКОВЫЕ ПЕРЕКЛЮЧАТЕЛИ – ОБЩИЕ СВЕДЕНИЯ



MAIN-, LOAD-BREAK-, CAM-SWITCHES

■ ГЛАВНЫЕ ВЫКЛЮЧАТЕЛИ И ГЛАВНЫЕ ВЫКЛЮЧАТЕЛИ С КНОПКАМИ АВАРИЙНОГО ОСТАНОВА

Согласно стандартам IEC/EN 60204/VDE0113 всё производственное оборудование, машины и станки должны оснащаться главным выключателем, который отсоединяет всё электрооборудование от всех действующих сетевых подключений на время проведения работ по очистке, техническому обслуживанию и ремонту, а также на период долгого простоя в работе.

Если используется два и более главных выключателей, должны предусматриваться соответствующие устройства защитной блокировки. Однако мы рекомендуем применять 4-полюсный главный выключатель (кулачковый).

Главный выключатель должен относиться к одному из следующих типов:

- а) Выключатель нагрузки, соответствующий требованиям IEC/EN 60947-3 и VDE 0660 часть 107 к категориям применения AC23-B или DC-23B.
- б) Разъединитель со вспомогательным контактом (например, программа коммутационных устройств A3-10), который обеспечивает в любой момент времени то, что коммутационные устройства могут отключать нагрузку до размыкания главных контактов разъединителя.
- в) Отключающая способность должна позволять одновременное отключение тока наибольшего заторможенного двигателя и суммы токов всех остальных двигателей и (или) цепей нагрузки.

■ ВЫКЛЮЧАТЕЛИ НАГРУЗКИ LT, 20 – 160 А

Выключатели нагрузки могут использоваться во всех случаях, когда требуются компактные коммутационные аппараты, выполняющие операции ВКЛ/ВЫКЛ, с большими зазорами между контактами (разъединители) и высоким контактным давлением и где необходима защита от больших токов короткого замыкания. Таким образом, они применяются в качестве главных выключателей в соответствии с IEC/EN 60204/VDE 0113, включая блокировочные устройства, крышку выводов и контакторы с принудительной коммутацией. Разъединители в соответствии с требованиями IEC/EN 60947-3 и VDE 0660 часть 107 с индикаторами положения коммутации на 690 В.

3-полюсный или 4-полюсный выключатель электродвигателя. Согласно IEC/EN 60947-3/VDE 0660 часть 107, эти выключатели ряда LT имеют высокую отключающую способность AC3 и AC23A.

■ КУЛАЧКОВЫЕ ВЫКЛЮЧАТЕЛИ, 10 – 250 А

Кулачковые выключатели могут применяться практически для любых целей, например, как выключатели электродвигателей, главные выключатели, управляющие выключатели или приборные выключатели. Наряду с набором схем коммутации может использоваться практически бесконечный список специальных схем коммутации.

Кулачковые выключатели "SCHRACK" являются модульными, выполняют двойное разъединение на полюс и имеют два контакта на ячейку коммутации. Используя разнообразие моделей, дополнительных устройств и различных ручек и передних панелей, можно достичь почти бесконечного числа используемых комбинаций. Выключатели всех моделей состоят из установочного механизма и коммутационного узла. Кулачки приводятся в движение прочным алюминиевым валом, имеющим большую жёсткость на кручение. Установочный механизм определяет угол коммутации и число положений. Выключатели всех типоразмеров и конструкций могут иметь теоретические углы коммутации 90°, 60°, 45° и 30°.

РАЗЪЕДИНИТЕЛИ НАГРУЗКИ



IN8E2333

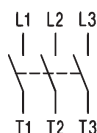

ИНФОРМАЦИЯ "SCHRACK"

Превосходные рабочие характеристики позволяют использовать их в качестве главных выключателей, аппаратов аварийного останова, выключателей для ремонтных работ и выключателей безопасности.

ТЕХНИЧЕСКИЕ ДАННЫЕ

- 3-полюсный главный выключатель
- 20 - 160 A / 3 x 400 В переменного тока
- Сила тока соответствует AC21 690 В; отключающая способность AC23 3 x 400 В
- Выводы VBG 4
- Соответствует стандартам EN 60204, VDE 0113
- Максимальное сечение присоединяемого кабеля: 20 – 40 А: 10 мм²
63 А, 80 А: 25 мм²
80 А, 100 А: 50 мм²
- Степень защиты: со стороны передней панели: IP66
выключателя: IP2x
- Монтаж с использованием 4 отверстий (встроенный, с красной ручкой, жёлтой передней панелью, возможностью запираания на замок)

ОПИСАНИЕ/ НОМИНАЛЬНЫЙ ТОК / ОТКЛЮЧАЮЩАЯ СПОСОБНОСТЬ	РАЗМ. (ШХВХГ), мм	РАЗМ. ПЕРЕДНЕЙ ПАНЕЛИ (ШХВХГ), мм	№ ДЛЯ ЗАКАЗА
Разъединитель нагрузки, 3-полюсный /20 А/5,5 кВт	48x64x54	64x64	IN8E2332
Разъединитель нагрузки, 3-полюсный /25 А/7,5 кВт	48x64x54	64x64	IN8E2333
Разъединитель нагрузки, 3-полюсный /32 А/11 кВт	48x64x54	64x64	IN8E2334
Разъединитель нагрузки, 3-полюсный /40 А/15 кВт	48x64x54	64x64	IN8E2335
Разъединитель нагрузки, 3-полюсный /63 А/22 кВт	48x64x54	64x64	IN8E2337
Разъединитель нагрузки, 3-полюсный /80 А/22 кВт	48x64x54	64x64	IN8E2338
Разъединитель нагрузки, 3-полюсный /80 А/30 кВт	70x80x71	64x64	IN805780
Разъединитель нагрузки, 3-полюсный /100 А/37 кВт	70x80x71	64x64	IN805781

ДЛЯ МОНТАЖА НА ЗАДНЮЮ СТЕНКУ, С СОЕДИНИТЕЛЕМ ДЛЯ ДВЕРНОГО УЗЛА, БЛОКИРОВОЧНЫМ УСТРОЙСТВОМ, ДЛЯ КРЕПЛЕНИЯ В 4 ОТВЕРСТИЯХ

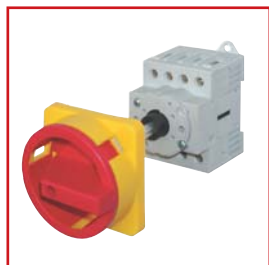

IN8A2435

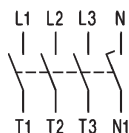

ИНФОРМАЦИЯ "SCHRACK"

- 4-полюсный выключатель аварийного останова
- Глубина установки может регулироваться до величины 190 мм.
- Степень защиты со стороны передней панели IP66

ОПИСАНИЕ/ НОМИНАЛЬНЫЙ ТОК / ОТКЛЮЧАЮЩАЯ СПОСОБНОСТЬ	РАЗМ. (ШХВХГ), мм	РАЗМ. ПЕРЕДНЕЙ ПАНЕЛИ (ШХВХГ), мм	№ ДЛЯ ЗАКАЗА
Главный выключатель аварийного останова, 4-полюсный /40 А/15 кВт	48x64x...	64x64	IN8A2435
Главный выключатель аварийного останова, 4-полюсный /63 А/22 кВт	62.5x64x...	64x64	IN8A2437

ГЛАВНЫЕ ВЫКЛЮЧАТЕЛИ АВАРИЙНОГО ОСТАНОВА

■ МОДУЛЬНЫЕ, С КРАСНОЙ РУЧКОЙ, ЖЁЛТОЙ ПЕРЕДНЕЙ ПАНЕЛЬЮ, ВОЗМОЖНОСТЬЮ ЗАПИРАНИЯ НА ЗАМОК



IN8R2322

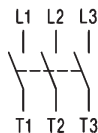

■ ИНФОРМАЦИЯ "SCHRACK"

- 3-полюсный выключатель аварийного останова
- Степень защиты передней панели IP40
- Рассчитан на максимум 2 навесных замка

ОПИСАНИЕ/ НОМИНАЛЬНЫЙ ТОК /ОТКЛЮЧАЮЩАЯ СПОСОБНОСТЬ	РАЗМ. (ШХВХГ), мм	№ ДЛЯ ЗАКАЗА
Главный выключатель аварийного останова, 3-полюсный, модульный /20 А/5,5 кВт	48x64x60	IN8R2322
Главный выключатель аварийного останова, 3-полюсный, модульный /25 А/7,5 кВт	48x64x60	IN8R2323
Главный выключатель аварийного останова, 3-полюсный, модульный /32 А/11 кВт	48x64x60	IN8R2324
Главный выключатель аварийного останова, 3-полюсный, модульный /40 А/15 кВт	48x64x60	IN8R2325
Главный выключатель аварийного останова, 3-полюсный, модульный /63 А/22 кВт	48x64x60	IN8R2327
Главный выключатель аварийного останова, 3-полюсный, модульный /80 А/22 кВт	48x64x60	IN8R2328
Главный выключатель аварийного останова, 3-полюсный, модульный /80 А/30 кВт	70x80x70	IN885780
Главный выключатель аварийного останова, 3-полюсный, модульный /100 А/45 кВт	70x80x70	IN885781

■ ВЫКЛЮЧАТЕЛИ ДЛЯ РЕМОНТНЫХ РАБОТ, В ИЗОЛЯЦИОННОМ КОРПУСЕ, С КРАСНОЙ РУЧКОЙ, ВОЗМОЖНОСТЬЮ ЗАПИРАНИЯ НА ЗАМОК, IP65



IN8P2332

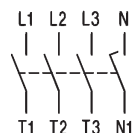

■ ИНФОРМАЦИЯ "SCHRACK"

- 3-/4-полюсный главный выключатель
- Рассчитан на максимум 3 навесных замка
- Встроенная планка заземления
- Степень защиты IP65

ОПИСАНИЕ/ НОМИНАЛЬНЫЙ ТОК /ОТКЛЮЧАЮЩАЯ СПОСОБНОСТЬ	РАЗМ. (ШХВХГ), мм	№ ДЛЯ ЗАКАЗА
Главный выключатель аварийного останова, 3-полюсный /20 А/5,5 кВт	98x130x77	IN8P2332
Главный выключатель аварийного останова, 3-полюсный /25 А/7,5 кВт	98x130x77	IN8P2333
Главный выключатель аварийного останова, 3-полюсный /32 А/11 кВт	98x130x77	IN8P2334
Главный выключатель аварийного останова, 3-полюсный /80 А/22 кВт	120x200x86	IN8P2338
Главный выключатель аварийного останова, 4-полюсный /32 А/11 кВт	98x130x77	IN8P2434

ГЛАВНЫЕ ВЫКЛЮЧАТЕЛИ



IN8E1332



ИНФОРМАЦИЯ "SCHRACK"

- Главный выключатель для установки с использованием 4 отверстий
- Рассчитан на максимум 3 навесных замка
- Степень защиты со стороны передней панели IP66

ОПИСАНИЕ/ НОМИНАЛЬНЫЙ ТОК /ОТКЛЮЧАЮЩАЯ СПОСОБНОСТЬ	РАЗМ. (ШХВХГ), мм	РАЗМ. ПЕРЕДНЕЙ ПАНЕЛИ (ШХВХГ), мм	№ ДЛЯ ЗАКАЗА
Главный выключатель, 3-полюсный /20 A/5,5 кВт	48x64x54	64x64	IN8E1332
Главный выключатель, 3-полюсный /25 A/7,5 кВт	48x64x54	64x64	IN8E1333
Главный выключатель, 3-полюсный /32 A/11 кВт	48x64x54	64x64	IN8E1334
Главный выключатель, 3-полюсный /40 A/15 кВт	48x64x54	64x64	IN8E1335
Главный выключатель, 3-полюсный /63 A/22 кВт	48x64x54	64x64	IN8E1337
Главный выключатель, 3-полюсный /80 A/22 кВт	48x64x54	64x64	IN8E1338
Главный выключатель, 3-полюсный /100 A/37 кВт	70x80x71	64x64	IN805881

МОДУЛЬНЫЕ ВЫКЛЮЧАТЕЛИ С ЧЁРНОЙ РУЧКОЙ, ЗАПИРАЕМЫЕ



IN8R1322

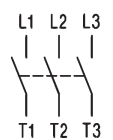

ИНФОРМАЦИЯ "SCHRACK"

- Степень защиты со стороны передней панели IP40
- Рассчитан на максимум 2 навесных замка

ОПИСАНИЕ/ НОМИНАЛЬНЫЙ ТОК /ОТКЛЮЧАЮЩАЯ СПОСОБНОСТЬ	РАЗМ. (ШХВХГ), мм	№ ДЛЯ ЗАКАЗА
Главный выключатель, 3-полюсный /20 A/5,5 кВт	48x64x60	IN8R1322
Главный выключатель, 3-полюсный /25 A/7,5 кВт	48x64x60	IN8R1323
Главный выключатель, 3-полюсный /32 A/11 кВт	48x64x60	IN8R1324
Главный выключатель, 3-полюсный /40 A/15 кВт	48x64x60	IN8R1325
Главный выключатель, 3-полюсный /63 A/22 кВт	48x64x60	IN8R1327
Главный выключатель, 3-полюсный /80 A/22 кВт	48x64x60	IN8R1328
Главный выключатель, 3-полюсный /80 A/30 кВт	70x80x70	IN885880
Главный выключатель, 3-полюсный /100 A/37 кВт	70x80x70	IN885881

КУЛАЧКОВЫЕ ПЕРЕКЛЮЧАТЕЛИ ДЛЯ ПАНЕЛЬНОГО МОНТАЖА

КУЛАЧКОВЫЕ ПЕРЕКЛЮЧАТЕЛИ ДЛЯ ПАНЕЛЬНОГО МОНТАЖА – ОБЩИЕ СВЕДЕНИЯ



IN005120

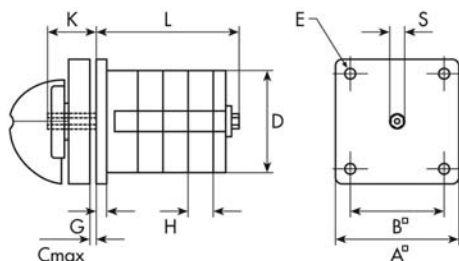

ИНФОРМАЦИЯ "SCHRACK"

- Монтаж на передней панели
- Отключающая способность: AC 3 до 15 кВт
- Номинальный ток: 20 – 50 А
- Степень защиты со стороны передней панели IP 65

Тип	A	B	C	D	D1	D2	D3	E	G	H	K	S
М10Н	48	36	5	²⁾	4,5	8 ¹⁾	-	4	3,5	9,5	19	SW5

Размер L для коммутационных ячеек

Тип	1	2	3	4	5	6	7	8	9	10	11	12
М10Н	36,5	46	55,5	65	74,5	84	93,5	103	112,5	122	131,5	141

ДВУХПОЗИЦИОННЫЕ (ВКЛ/ВЫКЛ) ВЫКЛЮЧАТЕЛИ

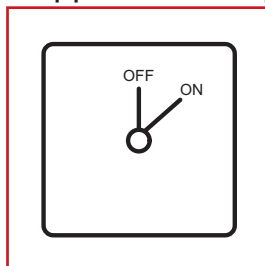

IN005120

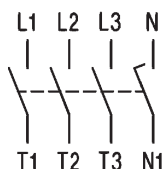

ОПИСАНИЕ	РАЗМ. (ШХВХГ), мм	ЧИСЛО ЯЧЕЕК	№ ДЛЯ ЗАКАЗА	
1-полюсный /20 А	0-1	48x58x36,5	1	IN005120
2-полюсный /20 А	0-1	48x58x46	1	IN005220
3-полюсный /20 А/AC3 5,5	0-1	48x58x55,5	2	IN005320
1-полюсный /20 А/ON-OFF		48x58x36,5	1	IN005121
1-полюсный /20 А/с ключом	0-1	48x58x36,5	1	IN005122

ПЕРЕКЛЮЧАТЕЛИ С НУЛЕВЫМ ПОЛОЖЕНИЕМ

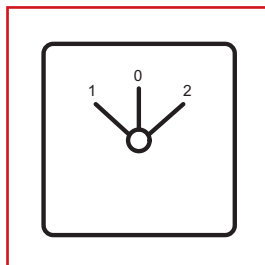

IN006120

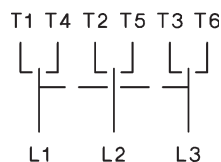

ОПИСАНИЕ	РАЗМ. (ШХВХГ), мм	ЧИСЛО ЯЧЕЕК	№ ДЛЯ ЗАКАЗА	
1-полюсный /20 А	1-0-2	48x58x36,5	1	IN006120
2-полюсный /20 А	1-0-2	48x58x46	2	IN006220
3-полюсный /20 А/AC3 5,5 кВт	1-0-2	48x58x55,5	3	IN006320
1-полюсный /20 А MAN-OFF-AUTO		48x58x36,5	1	IN006121
2-полюсный /20 А MAN-OFF-AUTO		48x58x46	2	IN006221

КУЛАЧКОВЫЕ ПЕРЕКЛЮЧАТЕЛИ ДЛЯ ПАНЕЛЬНОГО МОНТАЖА

ПЕРЕКЛЮЧАТЕЛИ БЕЗ НУЛЕВОГО ПОЛОЖЕНИЯ

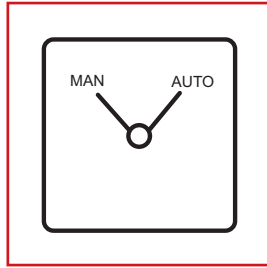

IN007121

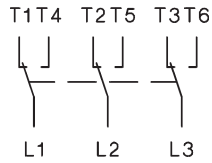

ОПИСАНИЕ	РАЗМ. (ШХВХГ), мм	ЧИСЛО ЯЧЕЕК	№ ДЛЯ ЗАКАЗА
1-полюсный /20 А/ АС3 5,5 кВт, АС23 7,5 кВт; MAN/AUTO	48x58x36,5	1	IN007121
1-полюсный /20 А/ 1-2	48x58x36,5	1	IN007122

ПЕРЕКЛЮЧАТЕЛЬ СХЕМ СОЕДИНЕНИЯ ОБМОТОК "ЗВЕЗДА – ТРЕУГОЛЬНИК"

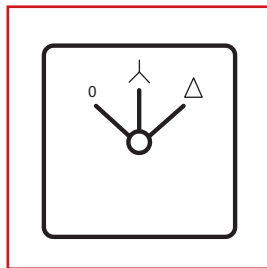

IN108900

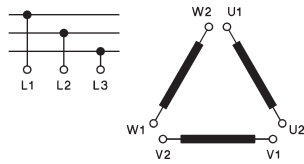

ОПИСАНИЕ	РАЗМ. (ШХВХГ), мм	ЧИСЛО ЯЧЕЕК	№ ДЛЯ ЗАКАЗА
Переключатель схем соединения обмоток "звезда – треугольник", АС 21 32 А/15 кВт	48x58x65	3	IN108900

Страница
133

ПЕРЕКЛЮЧАТЕЛЬ С ПРУЖИННЫМ ВОЗВРАТОМ

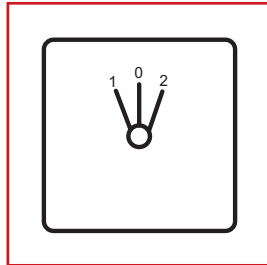

IN004120

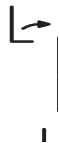

ОПИСАНИЕ	РАЗМ. (ШХВХГ), мм	ЧИСЛО ЯЧЕЕК	№ ДЛЯ ЗАКАЗА
Переключатель с пружинным возвратом, АС 21 20 А	48x58x36,5	1	IN004120

ПЕРЕКЛЮЧАТЕЛЬ ВОЛЬТМЕТРА

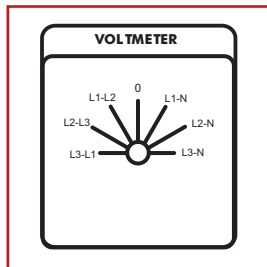

IN009V00

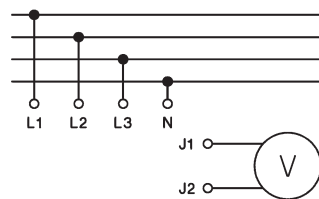

ИНФОРМАЦИЯ "SCHRACK"
3 линейных, 3 фазных напряжения

ОПИСАНИЕ	РАЗМ. (ШХВХГ), мм	ЧИСЛО ЯЧЕЕК	№ ДЛЯ ЗАКАЗА
3 линейных и 3 фазных напряжения, 1-полюсный/20 А	48x58x36,5	3	IN009V00

КУЛАЧКОВЫЕ ПЕРЕКЛЮЧАТЕЛИ ДЛЯ ПАНЕЛЬНОГО МОНТАЖА

ПЕРЕКЛЮЧАТЕЛЬ АМПЕРМЕТРА

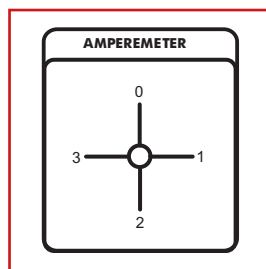

IN009A00

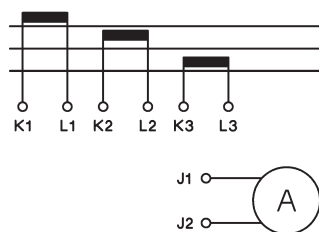

ОПИСАНИЕ/ НОМИНАЛЬНЫЙ ТОК	РАЗМ. (ШХВХГ), мм	ЧИСЛО ЯЧЕЕК	№ ДЛЯ ЗАКАЗА
Переключатель амперметра для 3 цепей трансформаторов тока, 1-полюсный /20 А	48x58x36,5	3	IN009A00

СТУПЕНЧАТЫЕ ПЕРЕКЛЮЧАТЕЛИ, 1-ПОЛЮСНЫЕ, БЕЗ НУЛЕВОГО ПОЛОЖЕНИЯ

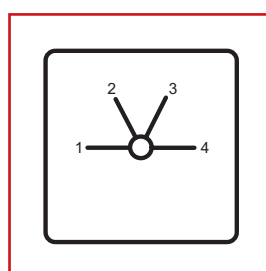

IN003122

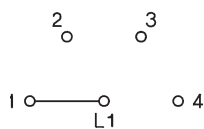

ОПИСАНИЕ /НОМИНАЛЬНЫЙ ТОК	РАЗМ. (ШХВХГ), мм	ЧИСЛО ЯЧЕЕК	№ ДЛЯ ЗАКАЗА
3-ступенчатый переключатель/ 20 А	48x58x44	2	IN003121
4-ступенчатый переключатель/ 20 А	48x58x44	2	IN003122

СТУПЕНЧАТЫЙ ПЕРЕКЛЮЧАТЕЛЬ, 2-ПОЛЮСНЫЙ, БЕЗ НУЛЕВОГО ПОЛОЖЕНИЯ

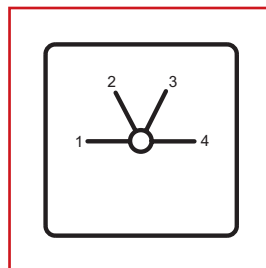

IN003123

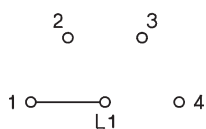

ОПИСАНИЕ/ НОМИНАЛЬНЫЙ ТОК	РАЗМ. (ШХВХГ), мм	ЧИСЛО ЯЧЕЕК	№ ДЛЯ ЗАКАЗА
3-ступенчатый переключатель/ 20 А	48x58x44	3	IN003123
4-ступенчатый переключатель/ 20 А	48x58x44	4	IN003124

КУЛАЧКОВЫЕ ПЕРЕКЛЮЧАТЕЛИ ДЛЯ ПЛАНКИ DIN – ОБЩИЕ СВЕДЕНИЯ



IN085220

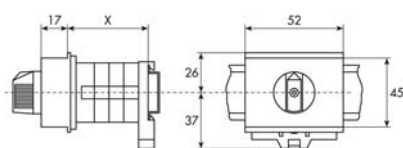

Коммутационные ячейки для масс. X			
Тип	46	61	70
M1	16	2	3

ИНФОРМАЦИЯ "SCHRACK"

- Отключающая способность: до 11 кВт
- Номинальный ток: до 32 А
- Степень защиты: IP 65

ДВУХПОЗИЦИОННЫЕ (ВКЛ/ВЫКЛ) ВЫКЛЮЧАТЕЛИ

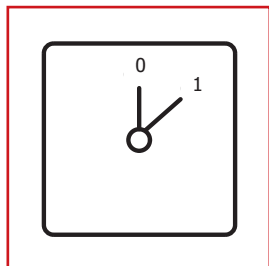

IN085120

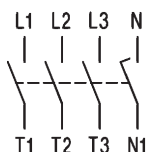

ОПИСАНИЕ	РАЗМ. (ШХВХГ), мм	№ ДЛЯ ЗАКАЗА
1-полюсный /20 А	52x45x60	IN085120
2-полюсный /20 А	52x45x60	IN085220
3-полюсный /20 А/5,5 кВт	52x45x60	IN085320

ПЕРЕКЛЮЧАТЕЛИ С НУЛЕВЫМ ПОЛОЖЕНИЕМ

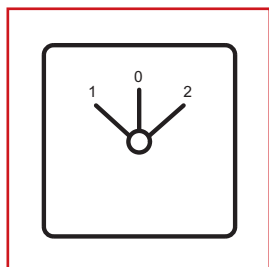

IN086120

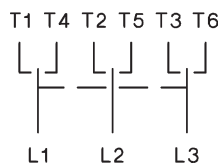

ОПИСАНИЕ	РАЗМ. (ШХВХГ), мм	№ ДЛЯ ЗАКАЗА
1-полюсный /20 А 1-0-2	52x45x60	IN086120
2-полюсный /20 А 1-0-2	52x45x60	IN086220
3-полюсный /20 А 1-0-2	52x45x60	IN086320
1-полюсный /20 А MAN-0-AUTO	52x45x60	IN086122

ПЕРЕКЛЮЧАТЕЛИ БЕЗ НУЛЕВОГО ПОЛОЖЕНИЯ

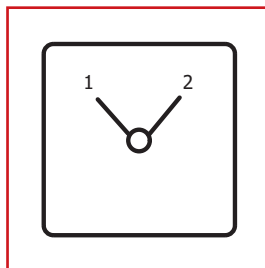

IN087120

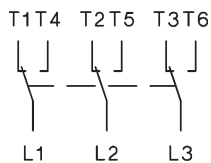

ОПИСАНИЕ	РАЗМ. (ШХВХГ), мм	№ ДЛЯ ЗАКАЗА
1-полюсный /20 А	52x45x60	IN087120
2-полюсный /20 А	52x45x60	IN087220
3-полюсный /20 А	52x45x60	IN087320

ПЕРЕКЛЮЧАТЕЛЬ ВОЛЬТМЕТРА

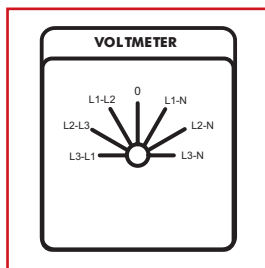

IN009V01

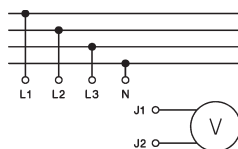

ОПИСАНИЕ /НОМИНАЛЬНЫЙ ТОК	РАЗМ. (ШХВХГ), мм	№ ДЛЯ ЗАКАЗА
Линейные и фазные напряжения, 1-полюсный /20 А	52x45x60	IN009V01

ПЕРЕКЛЮЧАТЕЛЬ АМПЕРМЕТРА

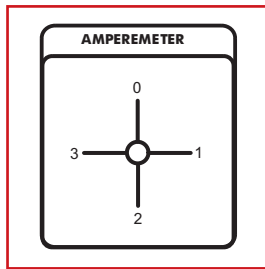

IN009A01

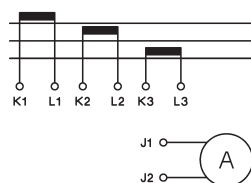

ОПИСАНИЕ /НОМИНАЛЬНЫЙ ТОК	РАЗМ. (ШХВХГ), мм	№ ДЛЯ ЗАКАЗА
Переключатель амперметра для 3 цепей трансформаторов тока, 1-полюсный /20 А	52x45x60	IN009A01

КУЛАЧКОВЫЕ ПЕРЕКЛЮЧАТЕЛИ ДЛЯ ПЛАНКИ DIN

■ СТУПЕНЧАТЫЙ ПЕРЕКЛЮЧАТЕЛЬ, 2-ПОЛЮСНЫЙ, БЕЗ НУЛЕВОГО ПОЛОЖЕНИЯ

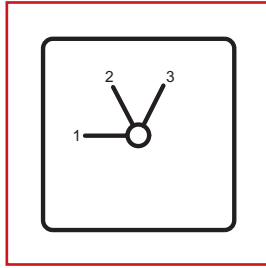

IN083121

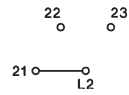

ОПИСАНИЕ /НОМИНАЛЬНЫЙ ТОК	РАЗМ. (ШХВХГ), мм	№ ДЛЯ ЗАКАЗА
3-ступенчатый переключатель/ 20 А	52x52x60	IN083121

TOP-TECHNIC



РАЗЪЕДИНИТЕЛИ С ЦИЛИНДРИЧЕСКИМИ
ВСТАВКАМИ ПРЕДОХРАНИТЕЛЕЙ

TOP-TECHNIC



ОСНОВАНИЯ ПРЕДОХРАНИТЕЛЕЙ
ПАНЕЛЬНОГО МОНТАЖА

TOP-TECHNIC



РАЗЪЕДИНИТЕЛИ НАГРУЗКИ "CORON"
С ПРЕДОХРАНИТЕЛЯМИ

TOP-TECHNIC



РАЗЪЕДИНИТЕЛИ НАГРУЗКИ "TYTAN-II"
С ПРЕДОХРАНИТЕЛЯМИ

TOP-TECHNIC



ПРЕДОХРАНИТЕЛИ С ВЫСОКОЙ
ОТКЛЮЧАЮЩЕЙ СПОСОБНОСТЬЮ

TOP-TECHNIC



СИСТЕМА 60-мм СБОРНЫХ ШИН

TOP-TECHNIC



СИСТЕМА 185-мм СБОРНЫХ ШИН

ПРЕДОХРАНИТЕЛИ

Страница
139

■ СОДЕРЖАНИЕ

РАЗЪЕДИНИТЕЛИ С ЦИЛИНДРИЧЕСКИМИ ВСТАВКАМИ ПРЕДОХРАНИТЕЛЕЙ	стр. 140
ОСНОВАНИЯ ПРЕДОХРАНИТЕЛЕЙ ПАНЕЛЬНОГО МОНТАЖА	стр. 142
РАЗЪЕДИНИТЕЛИ НАГРУЗКИ "CORON" С ПРЕДОХРАНИТЕЛЯМИ.....	стр. 144
РАЗЪЕДИНИТЕЛИ НАГРУЗКИ "ТУТАН-II" С ПРЕДОХРАНИТЕЛЯМИ.....	стр. 145
ПРЕДОХРАНИТЕЛИ С ВЫСОКОЙ ОТКЛЮЧАЮЩЕЙ СПОСОБНОСТЬЮ	стр. 147
СИСТЕМА 60-мм СБОРНЫХ ШИН	стр. 153
СИСТЕМА 185-мм СБОРНЫХ ШИН	стр. 161

РАЗЪЕДИНИТЕЛИ С ЦИЛИНДРИЧЕСКИМИ ВСТАВКАМИ ПРЕДОХРАНИТЕЛЕЙ

ВЫКЛЮЧАТЕЛИ НАГРУЗКИ С ПРЕДОХРАНИТЕЛЯМИ 10×38 ДО 32 А



IS506101



IS506103

ИНФОРМАЦИЯ "SCHRACK"

- Номинальное напряжение: 690 В переменного тока
- Номинальный ток: 32 А
- Класс эксплуатации: AC-22В
- Максимальное сечение присоединяемого к клеммам проводника: 25 мм²
- Соответствует EN 60947-3

ОПИСАНИЕ	ДЛЯ ПРЕДОХР.	РАЗМ. (ШХВХГ), мм	№ ДЛЯ ЗАКАЗА
Держатель предохранителя, 1-полюсный	10x38	17,5x81x64,5	IS506101
Держатель предохранителя, 3-полюсный	10x38	52,5x81x64,5	IS506103

ЦИЛИНДРИЧЕСКИЕ ПЛАВКИЕ ВСТАВКИ 10×38 мм

ОПИСАНИЕ	ДЛЯ ПРЕДОХР.	ТОК	№ ДЛЯ ЗАКАЗА
Плавкая вставка	10x38	0,5 А	ISZ100005
Плавкая вставка	10x38	1 А	ISZ10001
Плавкая вставка	10x38	2 А	ISZ10002
Плавкая вставка	10x38	4 А	ISZ10004
Плавкая вставка	10x38	6 А	ISZ10006
Плавкая вставка	10x38	8 А	ISZ10008
Плавкая вставка	10x38	10 А	ISZ10010
Плавкая вставка	10x38	12 А	ISZ10012
Плавкая вставка	10x38	16 А	ISZ10016
Плавкая вставка	10x38	20 А	ISZ10020
Плавкая вставка	10x38	25 А	ISZ10025
Плавкая вставка	10x38	32 А	ISZ10032

ВЫКЛЮЧАТЕЛИ НАГРУЗКИ С ПРЕДОХРАНИТЕЛЯМИ 14×51 ДО 50 А



IS506141

ИНФОРМАЦИЯ "SCHRACK"

- Номинальное напряжение: 690 В переменного тока
- Номинальный ток: 50 А
- Класс эксплуатации: AC-22В
- Максимальное сечение присоединяемого к клеммам проводника: 35 мм²
- Соответствует EN 60947-3

ОПИСАНИЕ	ДЛЯ ПРЕДОХР.	РАЗМ. (ШХВХГ), мм	№ ДЛЯ ЗАКАЗА
Держатель предохранителя, 1-полюсный	14x51	27x90x76,8	IS506141
Держатель предохранителя, 3-полюсный	14x51	81x90x76,8	IS506143

РАЗЪЕДИНИТЕЛИ С ЦИЛИНДРИЧЕСКИМИ ВСТАВКАМИ ПРЕДОХРАНИТЕЛЕЙ

ЦИЛИНДРИЧЕСКИЕ ПЛАВКИЕ ВСТАВКИ 14×51 мм

ОПИСАНИЕ	ДЛЯ ПРЕДОХР.	ТОК	№ ДЛЯ ЗАКАЗА
Плавкая вставка	14x51	2 A	ISZ14002
Плавкая вставка	14x51	4 A	ISZ14004
Плавкая вставка	14x51	6 A	ISZ14006
Плавкая вставка	14x51	8 A	ISZ14008
Плавкая вставка	14x51	10 A	ISZ14010
Плавкая вставка	14x51	12 A	ISZ14012
Плавкая вставка	14x51	16 A	ISZ14016
Плавкая вставка	14x51	20 A	ISZ14020
Плавкая вставка	14x51	25 A	ISZ14025
Плавкая вставка	14x51	32 A	ISZ14032
Плавкая вставка	14x51	40 A	ISZ14040
Плавкая вставка	14x51	50 A	ISZ14050

ВЫКЛЮЧАТЕЛИ НАГРУЗКИ С ПРЕДОХРАНИТЕЛЯМИ 22×58 ДО 100 А



IS506223

ИНФОРМАЦИЯ "SCHRACK"

- Номинальное напряжение: 690 В переменного тока
- Номинальный ток: 100 А
- Класс эксплуатации: AC-21В
- Максимальное сечение присоединяемого к клеммам проводника: 50 мм²
- Соответствует EN 60947-3

ОПИСАНИЕ	ДЛЯ ПРЕДОХР.	РАЗМ. (ШХВХГ), мм	№ ДЛЯ ЗАКАЗА
Держатель предохранителя, 1-полюсный	22x58	35,6x116,8x76,8	IS506221
Держатель предохранителя, 3-полюсный	22x58	106,8x116,8x76,8	IS506223

ЦИЛИНДРИЧЕСКИЕ ПЛАВКИЕ ВСТАВКИ 22×58 мм

ОПИСАНИЕ	ДЛЯ ПРЕДОХР.	ТОК	№ ДЛЯ ЗАКАЗА
Плавкая вставка	22x58	16 A	ISZ22016
Плавкая вставка	22x58	20 A	ISZ22020
Плавкая вставка	22x58	25 A	ISZ22025
Плавкая вставка	22x58	32 A	ISZ22032
Плавкая вставка	22x58	40 A	ISZ22040
Плавкая вставка	22x58	50 A	ISZ22050
Плавкая вставка	22x58	63 A	ISZ22063
Плавкая вставка	22x58	80 A	ISZ22080
Плавкая вставка	22x58	100 A	ISZ22100

ОСНОВАНИЯ ПРЕДОХРАНИТЕЛЕЙ ПАНЕЛЬНОГО МОНТАЖА

ОСНОВАНИЯ ПРЕДОХРАНИТЕЛЕЙ "NEOZED" ДО 63 А



IS504321

ИНФОРМАЦИЯ "SCHRACK"

- DIN 49524, 1 – 3-полюсные
- Монтаж с использованием защёлки, деление 27 мм
- Включает крышку
- 400 В переменного тока/ 250 В постоянного тока
- D01 до 16 А, D02 до 63 А
- Предохранитель с высокой отключающей способностью DIN 49522
- Регулировочные гильзы/вставки DIN 49523
- D01 двусторонние рамочные клеммы (1,5 - 25 мм²), момент затяжки 4 Н•м
- D02 двусторонние рамочные клеммы (1,5 - 35 мм²), момент затяжки 4 Н•м

ОПИСАНИЕ /НОМИНАЛЬНЫЙ ТОК	РАЗМ. (ШХВХГ), мм	№ ДЛЯ ЗАКАЗА
D02/E 18/3-полюсное с крышкой /63 А	80.4x60x72	IS504321
D02/E 18/1-полюсное с крышкой /63 А	27x60x72	IS504311
D02/E 18/3-полюсное с крышкой /63 А, соединение под наконечник	81x60x72	IS504463
D03/M 30x2/1-полюсное с крышкой /100 А	44x50x46	IS504313
Крышка для IS 504313	-	IS504223
Резьбовой колпачок D02	-	SI310060
Резьбовой колпачок D03	-	IS504002

ПРЕДОХРАНИТЕЛИ "ARROW – ON"



ISF53000

ИНФОРМАЦИЯ "SCHRACK"

- Отключаемое основание предохранителя D02, однополюсное, до 63 А
- Резьбовой колпачок отсутствует, но проводник защищён от ослабления контакта
- Освобождение при помощи кнопки
- Невыпадающая регулировочная/калибровочная кольцевая вставка

ОПИСАНИЕ	РАЗМ. (ШХВХГ), мм	№ ДЛЯ ЗАКАЗА
Отключаемый предохранитель D02	27x65x85	ISF53000
Отключаемый предохранитель D02 со светодиодом	27x65x85	ISF53001

ПЛАВКИЕ ВСТАВКИ "NEOZED"/ ПРЕДОХРАНИТЕЛИ D0, РЕГУЛИРОВОЧНЫЕ ГИЛЬЗЫ И ПРИНАДЛЕЖНОСТИ



ISF540000

ИНФОРМАЦИЯ "SCHRACK"

- Классификация: Система предохранителей в соответствии с DIN VDE 0106
- Типоразмер: D01, D02
- Рабочие категории: gL - gG
- Номинальный ток I_n : 2 - 63 A
- Номинальное напряжение U_n : 250 В постоянного тока, 400 В переменного тока
- Номинальная частота: 45 - 62 Гц
- Номинальное напряжение изоляции U_i : 2500 В
- Номинальная отключающая способность при коротком замыкании: 50 кА (переменный ток), 8 кА (постоянный ток)

СЕРТИФИКАТЫ

DIN VDE 0636 Part 1, 10, 41, IEC 269-3, IEC 269-4

ОПИСАНИЕ /НОМИНАЛЬНЫЙ ТОК	РАЗМ. (ШХВХГ), мм	№ ДЛЯ ЗАКАЗА
ПЛАВКИЕ ВСТАВКИ/ПРЕДОХРАНИТЕЛИ		
Плавкая вставка D 01/2 A	11x36	IS504030
Плавкая вставка D 01/4 A	11x36	IS504031
Плавкая вставка D 01/6 A	11x36	IS504032
Плавкая вставка D 01/10 A	11x36	IS504033
Плавкая вставка D 01/16 A	11x36	IS504034
Плавкая вставка D 02/20 A	15x36	IS504035
Плавкая вставка D 02/25 A	15x36	IS504036
Плавкая вставка D 02/35 A	15x36	IS504037
Плавкая вставка D 02/50 A	15x36	IS504038
Плавкая вставка D 02/63 A	15x36	IS504039
Плавкая вставка D 03/80 A	22x43	IS504040
Плавкая вставка D 03/100 A	22x43	IS504041
РЕГУЛИРОВОЧНЫЕ ВТУЛКИ		
Регулировочная втулка D 01/2 A	12x10	IS504130
Регулировочная втулка D 01/4 A	12x10	IS504131
Регулировочная втулка D 01/6 A	12x10	IS504132
Регулировочная втулка D 01/10 A	12x10	IS504133
Регулировочная втулка D 02 - D01 в D02/2 A	16x10	IS504141
Регулировочная втулка D 02 - D01 в D02/4 A	16x10	IS504142
Регулировочная втулка D 02 - D01 в D02/6 A	16x10	IS504143
Регулировочная втулка D 02 - D01 в D02/10 A	16x10	IS504144
Регулировочная втулка D 02/16 A	16x10	IS504145
Регулировочная втулка D 02/20	16x10	IS504134
Регулировочная втулка D 02/25	16x10	IS504135
Регулировочная втулка D 02/35	16x10	IS504136
Регулировочная втулка D 02/50	16x10	IS504137
Регулировочная втулка D 03/80 A	27x10	IS504138
ПРИНАДЛЕЖНОСТИ		
1-полюсная шина "Neozed" штыревого типа, 16 мм ² /27 единиц объёма	L=981	BS900133
Стопорная пружина	D01 в D02	IS504140
Ключ для установочных винтов D01 - D03	-	IS504550
Пластмассовый резьбовой колпачок, D 01, E 14/16 A	26x29	SI310050
Пластмассовый резьбовой колпачок, D 02, E 18/63 A	22,5x29,5	SI310060
Резьбовой колпачок "Neozed" D03	M 32	IS504002

РАЗЪЕДИНИТЕЛИ НАГРУЗКИ "CORON" С ПРЕДОХРАНИТЕЛЯМИ

РАЗЪЕДИНИТЕЛИ НАГРУЗКИ "CORON 2" С ПРЕДОХРАНИТЕЛЯМИ D0



IS503103

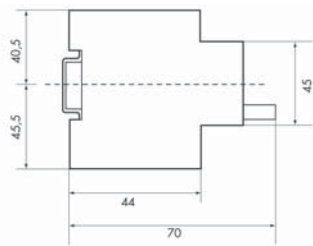
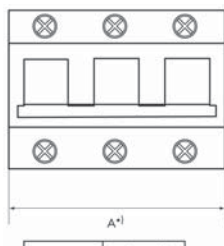

	Ширина аппарата, мм
Число полюсов	A
один полюс	27
два полюса	54
три полюса	81

ПОДРОБНЫЕ ТЕХНИЧЕСКИЕ ДАННЫЕ

- Номинальное рабочее напряжение U_e
- переменный ток 400 В
- постоянный ток 1-полюсные до 110 В / 2-полюсные до 220 В
- Номинальный рабочий ток I_e : 63 А
- Номинальный длительный ток I_U : 63 А
- Категория по перенапряжению: IV
- Степень загрязнённости: 3 (DIN VDE 0110)
- Защита от номинального импульсного напряжения U_{imp} : 4000 В
- Номинальное специальное напряжение: 440 В переменного тока только при использовании перемычек S_i 440 В
- Токовые тепловые потери на токовую цепь при I_e : 0,5 Вт
- Максимальный нагрев при I_U и комнатной температуре около 25 °С / вставки предохранителя около 30 °С
- Сечение присоединяемого проводника: 1,5 - 35 мм²
- Момент затяжки 4,5 Н•м макс.
- Номинальная отключающая способность при коротком замыкании I_{cm} 50 кА_{эфф}
- Категория коммутации: AC 21 В

ИНФОРМАЦИЯ "SCHRACK"

- Число полюсов: 1, 2 и 3 полюса
- Подходят для предохранителей:
D01: 2, 4, 6, 10, 16, 20, 25 А
D02: 20, 25, 35, 50, 63 А
- Эксплуатационная температура окружающего воздуха:
хранения: от -50 до +100 °С
эксплуатации: от -25 до +60 °С
- Температура приёмного гнезда для вставки/соединительной перемычки макс. +190 °С
- Пластмасса изоляционных частей не содержит галогенов и фосфора
- Классификация по пожароопасности: V0, испытание раскалённой проволокой 960 °С
- Сравнительный индекс трекинговостойкости 600
- Степень защиты: IP 20
- Защита от случайного прикосновения: защищены от прикосновения пальцем и рукой
- Конструкция соединений – пружинные клеммы из нержавеющей стали

СЕРТИФИКАТЫ

DIN VDE 0638, DIN VDE 0660, DIN VDE 60947

ОСОБЕННОСТИ

- Возможность блокировки при помощи обычного навесного замка
- Надёжная сигнализация неисправности с использованием мигающего индикатора
- Возможность немедленного восстановления работы при использовании магазина резерва
- Простота обращения благодаря втычной конструкции без резьбового колпачка.

ОПИСАНИЕ	№ ДЛЯ ЗАКАЗА
1-полюсный	IS503101
3-полюсный	IS503103
3-полюсный, 20 А с фиксированной регулировочной втулкой	IS503320
3-полюсный, 25 А с фиксированной регулировочной втулкой	IS503325
3-полюсный, 35 А с фиксированной регулировочной втулкой	IS503335

РАЗЪЕДИНИТЕЛИ НАГРУЗКИ "ТУТАН- II" С ПРЕДОХРАНИТЕЛЯМИ

РАЗЪЕДИНИТЕЛИ НАГРУЗКИ "ТУТАН- II" С ПРЕДОХРАНИТЕЛЯМИ D0



IS504702

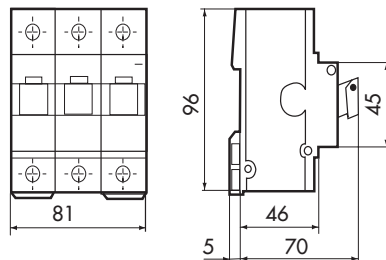

ИНФОРМАЦИЯ "SCHRACK"

- До 63 А, 400 В переменного тока, АС 22
- Отключающая способность 50 кА
- Монтаж с использованием защёлок, последовательная установка, подъёмные клеммы/блоки для проводников 35 мм²
- Без плавких вставок, установочных винтов, предохранителей
- Пломбирование возможно во включённом и выключенном положениях

ОПИСАНИЕ	РАЗМ. (ШХВХГ), мм	№ ДЛЯ ЗАКАЗА
1-полюсный	27x96x75	IS504700-A
3-полюсный	80,5x96x75	IS504702-A
3-полюсный, фиксированная вставка, 25 А	81x96x75	IS509325
3-полюсный, фиксированная вставка, 35 А	81x96x75	IS509335
1-полюсный + нейтраль	54x96x75	IS504703-A
3-полюсный + нейтраль	108x96x75	IS504704-A

ПРЕДОХРАНИТЕЛИ



IS504715

ИНФОРМАЦИЯ "SCHRACK"

- С мигающей сигнализацией
- Вычного типа, без резьбовых колпачков, с установочным винтом, имеющим защиту от прикосновения, предохранитель типоразмера D0, комплектный (1 комплект = 3 шт.) в монтажной коробке
- Также возможны поставки вариантов на 32 и 40 А

НОМИНАЛЬНЫЙ ТОК	РАЗМ. (ШХВХГ), мм	№ ДЛЯ ЗАКАЗА
2 А	54x45x75	IS504710-A
4 А	54x45x75	IS504711-A
6 А	54x45x75	IS504712-A
10 А	54x45x75	IS504713-A
16 А	54x45x75	IS504714-A
20 А	54x45x75	IS504715-A
25 А	54x45x75	IS504716-A
35 А	54x45x75	IS504717-A
50 А	54x45x75	IS504718-A
63 А	54x45x75	IS504719-A
Соединительная перемычка	54x45x75	IS504725
Пустая коробка	54x45x75	IS504741

РАЗЪЕДИНИТЕЛИ НАГРУЗКИ "ТУТАН- II" С ПРЕДОХРАНИТЕЛЯМИ

■ БЛОКИРАТОР ПОВТОРНОГО ЗАПУСКА

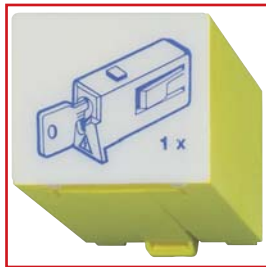

IS504720

ОПИСАНИЕ	РАЗМ. (ШХВХГ), мм	№ ДЛЯ ЗАКАЗА
С монтажной коробкой, пластмассовый блокиратор	54x45x75	IS504721

■ СОЕДИНИТЕЛЬНЫЕ КЛЕММЫ И ТРЁХФАЗНЫЕ ТОКОВЫЕ ШИНЫ



IS504722

ОПИСАНИЕ	№ ДЛЯ ЗАКАЗА
Клемма питания 95 мм ² , 1-полюсное штыревое соединение, длинное	IS504724
3-полюсная, 3 x 2 x 35 мм ² , соединение 35 мм ²	IS504722
3-полюсная шина 16 мм ² /27 мм ²	BS900134
3-полюсная шина "Tytan" 30 мм ² /27 мм ²	BS900143
4-полюсная шина "Tytan" 30 мм ² /27 мм ²	BS900144
Концевой колпачок 3+4 полюса для BS900143/BS900144	BS900187

ПРЕДОХРАНИТЕЛИ С ВЫСОКОЙ ОТКЛЮЧАЮЩЕЙ СПОСОБНОСТЬЮ

РАЗЪЕДИНИТЕЛИ НАГРУЗКИ 1-ПОЛЮСНЫЕ / 2-ПОЛЮСНЫЕ / 3-ПОЛЮСНЫЕ / 4-ПОЛЮСНЫЕ. ОБЩИЕ СВЕДЕНИЯ



IS505221



IS505228



IS505227



IS505229

ИНФОРМАЦИЯ "SCHRACK"

- Для областей применения в соответствии с ÖNORM 6020 и DIN 43.620
- Простое пломбирование крышки свинцовыми пломбами
- Откидная крышка разъединителя
- Не содержащая галогенов и негорючая пластмасса
- Три стандартных варианта соединения
- Вентиляционное окно со смещением
- Полное изолирование, безопасность в отношении напряжения прикосновения
- Безопасная проверка напряжения
- Функции:
 - БЕЗОПАСНОСТЬ (при установленных предохранителях с высокой отключающей способностью)
 - линии в отношении перегрузки и короткого замыкания
 - людей и животных в отношении опасных напряжения прикосновения и шагового напряжения
 - Селективное отключение неисправных частей системы
 - Безопасность устройств
 - Безопасная остановка работы
 - ИЗОЛИРОВАНИЕ
 - Большой видимый изолирующий разрыв
 - КОММУТАЦИЯ
 - Безопасная коммутация при коротком замыкании (при наличии вставок NH с высокой отключающей способностью)
 - Способность отключения нагрузки (AC 23, DC 23)

СЕРТИФИКАТЫ

EN/IEC-SN40, IEC 408, VDE 0636, VDE 0660, SEV 1089-1.1983,CCC

ПРЕДОХРАНИТЕЛИ С ВЫСОКОЙ ОТКЛЮЧАЮЩЕЙ СПОСОБНОСТЬЮ

РАЗЪЕДИНИТЕЛИ НАГРУЗКИ "ARROW BLOC" СО ВСТАВКАМИ С ВЫСОКОЙ ОТКЛЮЧАЮЩЕЙ СПОСОБНОСТЬЮ ТИПОРАЗМЕРА 00 НА 160 А, ДЛЯ ОТКРЫТОГО МОНТАЖА



IS505224



IS505221

ИНФОРМАЦИЯ "SCHRACK"

- Технические данные в соответствии с IEC 947/EN 60947
- Типоразмер 00; от 1 до 4 полюсов
- Стандартный тепловой ток для предохранителей с высокой отключающей способностью I_{th} : 160 А при непрерывной работе
- Номинальное рабочее напряжение: 400 В пер. тока 500 В пер. тока 690 В пер. тока 440 В пост. тока
- Номинальный рабочий ток: 160 А 160 А 125 А 160 А
- Категория применения: АС 23В АС22В АС21В DC22В
- Номинальное напряжение изоляции: 1000 В
- Перенапряжение: 8 кВ
- Частота: 50 - 60 Гц
- Стандартное присоединение: М8; медь – макс. ширина 20 мм; макс. 2 x 70 мм² медь или 2 x 95 мм² алюминий
- Потери мощности без предохранителя с высокой отключающей способностью: 2,5 Вт/полюс
- Температура окружающего воздуха T_U : от -25 до +55 °С
- Степень защиты IP20

ОПИСАНИЕ	РАЗМ. (ШХВХГ), мм	№ ДЛЯ ЗАКАЗА
1-полюсный, типоразмер 00 - 160 А, М8	41x184x84	IS505224
2-полюсный, типоразмер 00 - 160 А, М8	82x184x84	IS505220
3-полюсный, типоразмер 00 - 160 А, зажим/арматура	106x184x84	IS505221
3-полюсный, типоразмер 00 - 160 А, М8	106x184x84	IS505222
3-полюсный, типоразмер 00 - 160 А, М8 + контроль предохранителя	106x184x151	IS505262
4-полюсный, типоразмер 00 - 160 А, М8	147x184x84	IS505225

ПРИНАДЛЕЖНОСТИ ДЛЯ РАЗЪЕДИНИТЕЛЕЙ НАГРУЗКИ "ARROW BLOC" СО ВСТАВКАМИ С ВЫСОКОЙ ОТКЛЮЧАЮЩЕЙ СПОСОБНОСТЬЮ ТИПОРАЗМЕРА 00

ОПИСАНИЕ	№ ДЛЯ ЗАКАЗА
Выключатель для сигнализации положения коммутационного узла, 3-полюсный	IS505735
Вывод Al/Cu 1,5 - 70 мм ² круглый многопров. или 95 мм ² секторный однопров., 1 компл. = 3 шт. IS505335	
Комплект одиночных зажимов для разъединителя типоразмера 00	IS505300
Блок окон, 1 компл. = 3 шт.	IS505736
Комплект свинцовых пломб	IS505737

ПРЕДОХРАНИТЕЛИ С ВЫСОКОЙ ОТКЛЮЧАЮЩЕЙ СПОСОБНОСТЬЮ

РАЗЪЕДИНИТЕЛИ НАГРУЗКИ "ARROW BLOC" С ПРЕДОХРАНИТЕЛЯМИ С ВЫСОКОЙ ОТКЛЮЧАЮЩЕЙ СПОСОБНОСТЬЮ ТИПОРАЗМЕРОВ ОТ 1 ДО 3, ДЛЯ ОТКРЫТОГО МОНТАЖА



IS505059



IS505227

ИНФОРМАЦИЯ "SCHRACK"

- Технические данные в соответствии с IEC 947/EN 60947
- Типоразмер 1: от 1 до 4 полюсов; типоразмеры 2 и 3: 3 полюса
- Степень защиты IP20

ТЕХНИЧЕСКИЕ ДАННЫЕ

- Номинальное рабочее напряжение: 400 В пер. тока 500 В пер. тока 690 В пер. тока 440 В пост. тока
- Номинальный рабочий ток для типоразмера 1: 250 А 250 А 200 А 250 А 50 кА
- Номинальный рабочий ток для типоразмера 2: 400 А 400 А 315 А 400 А 80 кА
- Номинальный рабочий ток для типоразмера 3: 630 А 630 А 500 А - 80 кА
- Категория применения: AC 23B AC22B AC21B DC21B
- Номинальное напряжение изоляции: 1000 В
- Номинальное импульсное напряжение: 12 кВ
- Номинальная частота для типоразмера 1: 50 – 60 Гц; для типоразмеров 2 и 3: 45 – 62 Гц
- Стандартное присоединение для типоразмеров 1 и 2: M10; медь – макс. ширина 18 мм; макс. 2 x 150 мм² медь или 2 x 185 мм² алюминий
- Стандартное присоединение для типоразмера 3: M12; медь – макс. ширина 24 мм; макс. 2 x 185 мм² медь или 2 x 240 мм² алюминий
- Потери мощности без предохранителя с высокой отключающей способностью 1: 4 Вт/полюс; типоразмеры 2 и 3: макс. 48 Вт на устройство
- Температура окружающего воздуха T_U: от -25 до +55 °C

ОПИСАНИЕ	РАЗМ. (ШХВХГ), мм	№ ДЛЯ ЗАКАЗА
1-полюсный, типоразмер 1 - 250 А, M10	71x238x110,55	IS505227
2-полюсный, типоразмер 1 - 250 А, M10	142x238x110,5	IS505228
3-полюсный, типоразмер 1 - 250 А, M10	185x238x110,5	IS505226
3-полюсный, типоразмер 1 - 250 А, M10 + контроль предохранителя	185x238x187	IS505266
4-полюсный, типоразмер 1 - 250 А, M10	256x238x110,5	IS505229
3-полюсный, типоразмер 2 - 400 А, M10	205x259x156	IS505250
3-полюсный, типоразмер 2 - 400 А, M10 + контроль предохранителя	205x259x207	IS505255
3-полюсный, типоразмер 3 - 630 А, M12	256x270x246	IS505295

ПРИНАДЛЕЖНОСТИ ДЛЯ РАЗЪЕДИНИТЕЛЕЙ НАГРУЗКИ "ARROW BLOC" С ПРЕДОХРАНИТЕЛЯМИ С ВЫСОКОЙ ОТКЛЮЧАЮЩЕЙ СПОСОБНОСТЬЮ ТИПОРАЗМЕРОВ ОТ 1 ДО 3

ОПИСАНИЕ	№ ДЛЯ ЗАКАЗА
Блок окон, 1 компл. = 3 шт.	IS505736
Комплект свинцовых пломб	IS505737
Переходник 1ST8 типоразмера 1 для системы 100-мм шин	IS505881
Переходник 2ST8 типоразмера 2 для системы 100-мм шин	IS505882
Переходник 3ST8 типоразмера 3 для системы 100-мм шин	IS505883

ПРЕДОХРАНИТЕЛИ С ВЫСОКОЙ ОТКЛЮЧАЮЩЕЙ СПОСОБНОСТЬЮ

■ ОСНОВАНИЯ ПРЕДОХРАНИТЕЛЕЙ ТИПОРАЗМЕРОВ 00 – 3, 160 – 630 А



IS505001



IS505001

■ ИНФОРМАЦИЯ "SCHRACK"

- Размеры в соответствии с ÖNORM 6021 и DIN 43.620
- 3-полюсный вариант с фазными разделителями из двух частей

■ СЕРТИФИКАТЫ

EN/IEC-SN40, IEC 269, VDE 0636, SEV 1018

ОПИСАНИЕ	РАЗМ. (ШХВХГ), мм	№ ДЛЯ ЗАКАЗА
1-полюсный, типоразмер 00, М8/хомут	32x120x75	IS505001
1-полюсный, типоразмер 00, хомут/хомут	32x120x75	IS505002
1-полюсный, типоразмер 00, клемма V/хомут	32x120x75	IS505003
3-полюсный, типоразмер 00, М8/клеммы V	100x120x75	IS505037
3-полюсный, типоразмер 00, вставка с двух сторон гайки М8	100x120x75	IS505039
3-полюсный, типоразмер 1, винт-шестигранник с двух сторон М10, шайба и гайка	184x200x89	IS505060
3-полюсный, типоразмер 2, винт-шестигранник с двух сторон М12, шайба и гайка	184x230x98	IS505061

■ СКОБЫ НЕЙТРАЛИ, 1-ПОЛЮСНЫЕ, ТИПОРАЗМЕРЫ 00 – 3

ОПИСАНИЕ	№ ДЛЯ ЗАКАЗА
Типоразмер 00, М8/хомут	IS505004
Типоразмер 00, хомут/хомут	IS505005
Типоразмер 00, клемма V/хомут	IS505006
Типоразмер 00, 2-полюсная + 2	IS505007
Типоразмер 00, 2-полюсная с соединением на одной стороне, 4 x М8	IS505008
Типоразмер 00, М8/клемма V	IS505038
Типоразмер 00, 2 x М8	IS505043
Типоразмер 00, М8/гайки вставки	IS505044
Типоразмер 00, 2 выходных клеммы, 3 x М8	IS505091

■ ПРИНАДЛЕЖНОСТИ ДЛЯ ОСНОВАНИЙ ПРЕДОХРАНИТЕЛЕЙ

ОПИСАНИЕ	№ ДЛЯ ЗАКАЗА
Клеммы непосредственного присоединения V-образных клеммных наконечников VK160	IS505040
Разделитель NHU-00	IS505088
Фазный разделитель для типоразмера 00	IS505047
Фазный разделитель для типоразмера 1	IS505058
Фазный разделитель для типоразмеров 2 и 3	IS505059
Соединительная перемычка М8 – 1 клемма V	IS505098
2 x М8 – 1 клемма V	IS505099
20x3 просверленная планка Ø8,5, шаг отверстий 32 мм	IS505100
Клеммы непосредственного присоединения V-образных клеммных наконечников VK400	IS505200
Соединительная перемычка для VK400	IS505201

■ ПРИНАДЛЕЖНОСТИ

ОПИСАНИЕ	РАЗМ. (ШХВХГ), мм	№ ДЛЯ ЗАКАЗА
Двойная клемма V	2x35-70SM	IS505018

ПРЕДОХРАНИТЕЛИ С ВЫСОКОЙ ОТКЛЮЧАЮЩЕЙ СПОСОБНОСТЬЮ

ПРЕДОХРАНИТЕЛИ С ВЫСОКОЙ ОТКЛЮЧАЮЩЕЙ СПОСОБНОСТЬЮ ТИПОВ ОТ 00.SE ДО 3.SE



HRC FUSES

ИНФОРМАЦИЯ "SCHRACK"

- Корпус изолятора сделан из стеалита
- Контактный нож, состоящий из одной части
- Антимагнитная крышка
- Посеребрённый плавкий проводник
- Плоский детектор
- Рабочая категория: gL
- Антикоррозионная конструкция

СЕРТИФИКАТЫ EN/IEC-SN40

ОБЛАСТЬ ПРИМЕНЕНИЯ

Эти предохранители с высокой отключающей способностью NH используются для защиты кабелей и линий. Предохранители с высокой отключающей способностью гарантируют разрыв недопустимых сверхтоков вплоть до величины номинального тока предохранителя. Предохранители типоразмера 000 (C00) до 100 А имеют в ширину лишь 2 см.

ТИПОРАЗМЕР/НОМИНАЛЬНЫЙ ТОК/ НОМИНАЛЬНОЕ НАПРЯЖЕНИЕ	№ ДЛЯ ЗАКАЗА
ТИПОРАЗМЕР 00	
00/6 A/400 В пер. тока	ISP00006
00/10 A/400 В пер. тока	ISP00010
00/16 A/400 В пер. тока	ISP00016
00/20 A/400 В пер. тока	ISP00020
00/25 A/400 В пер. тока	ISP00025
00/32 A/400 В пер. тока	ISP00032
00/35 A/400 В пер. тока	ISP00035
00/40 A/400 В пер. тока	ISP00040
00/50 A/400 В пер. тока	ISP00050
00/63 A/400 В пер. тока	ISP00063
00/80 A/400 В пер. тока	ISP00080
00/100 A/400 В пер. тока	ISP00100
00/125 A/400 В пер. тока	ISP00125
00/160 A/400 В пер. тока	ISP00160
ТИПОРАЗМЕР 1	
1/35 A/400 В пер. тока	ISP01035
1/50 A/400 В пер. тока	ISP01050
1/63 A/400 В пер. тока	ISP01063
1/80 A/400 В пер. тока	ISP01080
1/100 A/400 В пер. тока	ISP01100
1/125 A/400 В пер. тока	ISP01125
1/160 A/400 В пер. тока	ISP01160
1/200 A/400 В пер. тока	ISP01200
1/250 A/400 В пер. тока	ISP01250
ТИПОРАЗМЕР 2	
2/35 A/400 В пер. тока	ISP02035
2/50 A/400 В пер. тока	ISP02050
2/63 A/400 В пер. тока	ISP02063
2/80 A/400 В пер. тока	ISP02080
2/100 A/400 В пер. тока	ISP02100
2/125 A/400 В пер. тока	ISP02125
2/160 A/400 В пер. тока	ISP02160
2/200 A/400 В пер. тока	ISP02200
2/225 A/400 В пер. тока	ISP02225
2/250 A/400 В пер. тока	ISP02250
2/315 A/400 В пер. тока	ISP02315
2/400 A/400 В пер. тока	ISP02400
ТИПОРАЗМЕР 3	
3/200 A/400 В пер. тока	ISP03200
3/250 A/400 В пер. тока	ISP03250
3/315 A/400 В пер. тока	ISP03315
3/400 A/400 В пер. тока	ISP03400
3/500 A/400 В пер. тока	ISP03500
3/630 A/400 В пер. тока	ISP03630

ПРЕДОХРАНИТЕЛИ С ВЫСОКОЙ ОТКЛЮЧАЮЩЕЙ СПОСОБНОСТЬЮ

ОПОРНЫЕ ИЗОЛЯТОРЫ



IK011030

ИНФОРМАЦИЯ "SCHRACK"

- Номинальное напряжение 1 кВ, перенапряжение 34 – 50 кВ
- Термостойкая пластмасса, армированная стекловолокном
- Не содержит галогенов (в случае пожара нет выделения агрессивных, токсичных газов)
- Пожаробезопасность согласно DIN IEC 695, часть Z-2
- Класс огнестойкости VO для 0,8 мм согласно UL 94
- Температура вспышки более 350 °C
- Кислородный индекс 30,5
- Устойчивы к воздействиям:
 - старения в результате нагрева
 - плесневого грибка
 - термитов
 - масла
 - смазок
 - бензина
 - спирта
 - ультрафиолетового излучения
 - тропического климата
- Термическая стойкость 250 °C согласно ISO/R75 при 1,82 МПа
- Индекс трекинговости RTI 250 (КС 375), большая жёсткость (модуль изгиба до 7500 МПа)
- Ударопрочность при низких температурах
- Высокая прочность на изгиб, растяжение и сжатие
- Поверхностное сопротивление 3×10^{13} Ом

РЕЗЬБА	РАЗМ. (ДХВ), мм	№ ДЛЯ ЗАКАЗА
M6, сдвиг/изгиб 5 кН	Ø 30x40	IK011030-A
M8, сдвиг/изгиб 6 кН	Ø 30x40	IK011032-A
M10, сдвиг/изгиб 11 кН	Ø 40x40	IK011031-A
M12, сдвиг/изгиб 11 кН	Ø 50x50	IK011033-A

ОПОРНЫЕ ИЗОЛЯТОРЫ С ВНУТРЕННЕЙ И НАРУЖНОЙ РЕЗЬБОЙ



SI058000

ИНФОРМАЦИЯ "SCHRACK"

- Номинальное напряжение 1,5 кВ
- Внутренняя и наружная резьба

ТЕХНИЧЕСКИЕ ДАННЫЕ

- Не содержит кремний органических соединений и галогенов
- Температура вспышки более 250 °C
- Класс огнестойкости согласно UL 94
- Сравнительный индекс трекинговости CTI 600
- Соответствует IEC/EN 60664-1

РЕЗЬБА	ВЫСОТА БЕЗ РЕЗЬБЫ/ РАЗМЕР ПОД КЛЮЧ	№ ДЛЯ ЗАКАЗА
M6, внутренняя и наружная резьба	30 мм	SI058000

ШИННЫЕ ОПОРЫ ДЛЯ СИСТЕМЫ 60-мм СБОРНЫХ ШИН



60mm BUSBAR SYSTEM

ИНФОРМАЦИЯ "SCHRACK"

- Не содержит галогенов, фосфора, кремнийорганических соединений, фреонов, подлежит переработке!
- Может выступать, хорошая устойчивость к короткому замыканию, UL94-V0
- Температурная стабильность: +200 °С, испытание раскалённой проволокой 960 °С
- Номинальное рабочее напряжение: 690 В
- Начальный момент затяжки винтов верхней части: 3 – 4 Н•м

ОПИСАНИЕ	РАЗМ. (ШХВХГ), мм	№ ДЛЯ ЗАКАЗА
ШИННЫЕ ОПОРЫ		
Шинная опора, 3 полюса, короткая	18.5x185x45(50)	IS502750
Шинная опора, 3 полюса, длинная	18.5x216x45(50)	IS502752
Шинная опора, 1 полюс, одиночная	18.5x75,5x45(50)	IS502753
Шинная опора, 1 полюс, съёмная	18.5x60x45(50)	IS502754
Шинная опора, 2 полюса, одиночная	18.5x116x45(50)	IS502755
Шинная опора, 2 полюса, съёмная	18.5x132x45(50)	IS502756
Торцевая крышка опоры, 3 полюса	-	IS502757
СБОРНЫЕ ШИНЫ		
Сборная шина, 2м	20x5	IS5005068
Сборная шина, 2м	30x5	IS5005069
Сборная шина, 2м	20x10	IS5005087

СИСТЕМА 60-мм СБОРНЫХ ШИН

УНИВЕРСАЛЬНЫЕ ЗАЖИМЫ ДЛЯ ПРИСОЕДИНЕНИЯ ПРОВОДНИКОВ СИСТЕМЫ СБОРНЫХ ШИН



UNIVERSAL CONDUCTOR CONNECTION TERMINALS

ИНФОРМАЦИЯ "SCHRACK"

- Для шин толщиной 5 и 10 мм, а также специальных профилей
- Подсоединение проводников 1,5 - 120 мм²
- Встроенные стопорные пружины
- Открытое место для зажимания и невыпадающий зажимной винт обеспечивают простую сборку
- Номинальное сечение и момент затяжки указаны на зажимах

ПЛАНКА/СЕЧЕНИЕ ПРОВОДНИКА/ ТИП ПРОВОДНИКА	РАЗМ. (ШХВХГ), мм	№ ДЛЯ ЗАКАЗА
5 мм/1,5 - 16 мм ² /круглый однопров., круглый многопров., тонкопров., тонкопров. с наконечником	11.5x22.5x30	SI012840
5 мм/4 - 35 мм ² /кругл. однопров., кругл. многопров., тонкопров., тонкопров. с наконечником, пласт. Cu 3/6x9x0,8	15.5x29x41	SI012850
5 мм/16 - 70 мм ² /кругл. многопров., тонкопров., тонкопров. с наконечником, 2 х пласт. Cu 3/6x9x0,8	20.5x32	SI012870
5 мм/16 - 120 мм ² /кругл. многопров., тонкопров., тонкопров. с наконечником, пласт. Cu 10x16x0,8	23.5x36x60	SI010680
10 мм/1,5 - 16 мм ² /кругл. однопров., кругл. многопров., тонкопров., тонкопров. с наконечником	11.5x22.5x35	SI012890
10 мм/4 - 35 мм ² /кругл. однопров., кругл. многопров., тонкопров., тонкопров. с наконечником, пласт. Cu 3/6x9x0,8	15.5x29x45	SI012900
10 мм, профили ТТ, ТТТ/16 - 70 мм ² /кругл. многопров., тонкопров., тонкопров. с наконечником, 2 х пласт. Cu 3/6x9x0,8	20.5x32	SI012920
10 мм, профили ТТ, ТТТ/16 - 120 мм ² / кругл. многопров., тонкопров., тонкопров. с наконечником, пласт. Cu 10x16x0,8	23.5x36x65	SI012030
20x5 мм/50 мм ² , 2 винта/ перекрывающиеся планки	17x25x37	SI011100

КОЖУХИ ДЛЯ ЗАЩИТЫ ОТ НАПРЯЖЕНИЯ ПРИКОСНОВЕНИЯ



IS502768

ИНФОРМАЦИЯ "SCHRACK"

- Кожух для защиты от напряжения прикосновения вместе с защитной пластиной шины
- Зажим заказывается отдельно

ОПИСАНИЕ	РАЗМ. (ШХВХГ), мм	№ ДЛЯ ЗАКАЗА
Кожух для защиты от напряжения прикосновения, 35 мм ² , жёлтый	54x200x42	IS502768
Кожух для защиты от напряжения прикосновения, 70 мм ² , жёлтый	108x200x42	IS502769
Кожух для защиты от напряжения прикосновения, 120 мм ² , жёлтый	108x200x78	IS502770
Защитная пластина шины, 54 мм	54	IS502774
Защитная пластина шины, 108 мм	108	IS502775
Кожух шириной 135 мм для места соединений или резерва	135x200x90	SI017560
Кожух шириной 270 мм для места соединений или резерва	270x200x90	SI017570

СКОБОЧНЫЕ ЗАЖИМЫ "CRITO PROFIL CLIP" ДЛЯ СИСТЕМЫ СБОРНЫХ ШИН



BRACE TERMINALS

ИНФОРМАЦИЯ "SCHRACK"

- Подсоединение медных и алюминиевых проводников 95 - 300 мм² и плоских медных шин размерами до 32x20
- Система зажимов с перекрытием
- Для шин 20x5 - 30x10 и профилей ТТ, ТТТ
- Номинальное сечение и начальный момент указаны на зажимах

ОПИСАНИЕ /ТИП ПРОВОДНИКА	РАЗМ. (ШХВХГ), мм	№ ДЛЯ ЗАКАЗА
95 -185 мм ² / Cu и Al, кругл. многопров., тонкопров., тонкопров. с наконечником	51x38x70	SI013180
150 - 300 мм ² / Cu и Al, кругл. многопров., тонкопров., тонкопров. с наконечником	51x41x85.5	SI017600
Для плоской шины Cu 5x24x1 - 10x30	51x38x70	SI013190
Для плоской шины Cu 5x24x1 - 10x32	51x41x85.5	SI017590

СОЕДИНИТЕЛЬНЫЕ ПЛАСТИНЫ

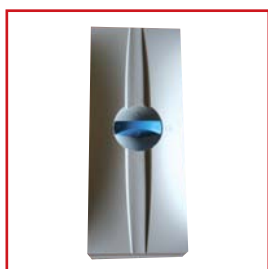

SI012400

ИНФОРМАЦИЯ "SCHRACK"

- 3-полюсная
- Включает крышку
- Для проводников 6 – 300 мм² и плоских шин до 32x20
- Для шин 12x5 - 30x10, профилей ТТ, ТТТ
- Зажимы можно снимать для присоединения необрезанных проводников

СЕЧЕНИЕ/ТИП ПРОВОДНИКА/ ШИРИНА	РАЗМ. (ШХВХГ), мм	№ ДЛЯ ЗАКАЗА
50 мм ² , кругл. многопров., тонкопров., тонкопров. с наконечником/ пласт. Cu 6x9x0,8 мм	54x200	SI012400
120 мм ² , кругл. многопров., тонкопров., тонкопров. с наконечником/ пласт. Cu 6x10x15,5x0,8 мм	81x200	SI012430
95 - 185 мм ² , Cu, Al, кругл. многопров./ширина 135 мм	135x200x117,5	SI011990
120 - 300 мм ² , Cu и Al, кругл. многопров., кругл. однопров./ширина 135 мм	135x200x117,5	SI017540
Пластина Cu 5x24x1 - 10x32x1/ ширина 135 мм	135x200x117,5	SI017530

РАЗЪЕДИНИТЕЛИ С ГНЁЗДАМИ ДЛЯ ПРЕДОХРАНИТЕЛЕЙ D02 ШИНЫ



IS504823

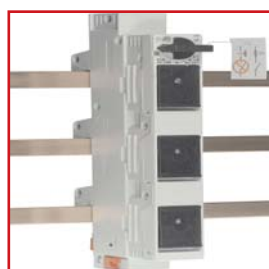

IS504851

ИНФОРМАЦИЯ "SCHRACK"

- Поле для обозначения, невыпадающий зажим из нержавеющей стали
- Температурная стабильность: +200 °С, испытание раскалённой проволокой 960 °С
- Для разъединителя с предохранителями IS504851: включает плавкую вставку с мигающим индикатором
- включает переходную пружину для D01 и цилиндрических предохранителей 10x38 мм; 400 В переменного тока, 63 А, 50 кА, АС22В, запираемый, пломбируемый, ширина 27 мм
- Для предохранителей D0 2...63 А и цилиндрических предохранителей 10x38 мм 2...32 А
- Для предохранителей D02 калиброванных вставок 2...50 А
- Для шин шириной 12, 15, 20, 25, 30 мм, толщиной 5 или 10 мм

ОПИСАНИЕ	РАЗМ. (ШХВХГ), мм	№ ДЛЯ ЗАКАЗА
ГНЕЗДО ДЛЯ ПРЕДОХРАНИТЕЛЯ		
Гнездо для предохранителя D02 шины, E18, без крышки	27x201x32/50	IS504823
Полоска/бирка D02, 27 мм, 3 полюса	27x201	IS504824
Полоска/бирка D02, 36 мм + расширитель, 3 полюса	36x201	IS504825
Полоска/бирка D02, 54 мм + расширитель, 3 полюса	54x201	IS504826
Резьбовой колпачок D02		SI310060
РАЗЪЕДИНИТЕЛЬ С ПРЕДОХРАНИТЕЛЯМИ		
D02 и 10x38 мм	27x226	IS504851

СИСТЕМА 60-мм СБОРНЫХ ШИН

■ РАЗЪЕДИНИТЕЛИ НАГРУЗКИ "ARROW BLOC" С ПРЕДОХРАНИТЕЛЯМИ С ВЫСОКОЙ ОТКЛЮЧАЮЩЕЙ СПОСОБНОСТЬЮ ТИПОРАЗМЕРА 00/160 А И ГР. 1/250 А И ПОЛОСА 00, ДЛЯ МОНТАЖА НА СИСТЕМУ ШИН



IS505234

■ ИНФОРМАЦИЯ "SCHRACK"

- Универсальная конструкция для 40-мм и 60-мм системы полос/планок
- Универсальная конструкция для 5-мм и 10-мм шин
- Универсальный вариант: вывод кабеля сверху или снизу
- Технические данные в соответствии с IEC 947/EN 60947, аналогично варианту для открытого монтажа
- С устройством защиты двигателя и контролем предохранителя

IS 505290 - 250 A
IS 505251 - 400 A

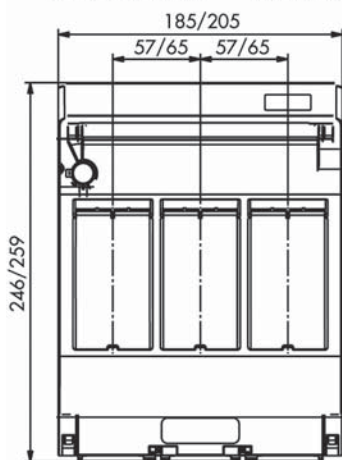

Узел планок 10 мм
5 мм с распоркой
(№ Z05708)

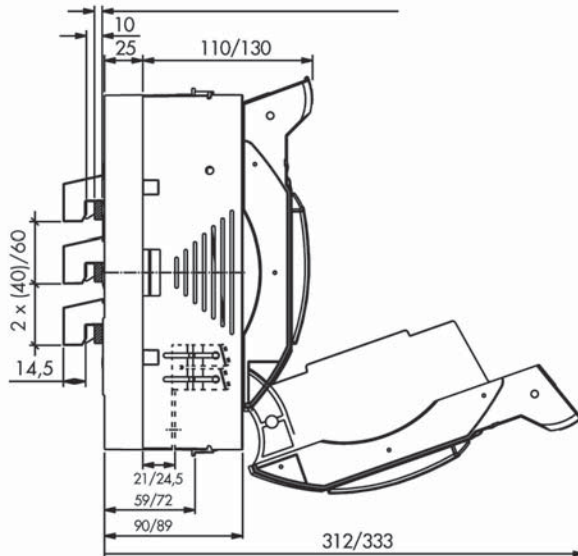

Страница
156

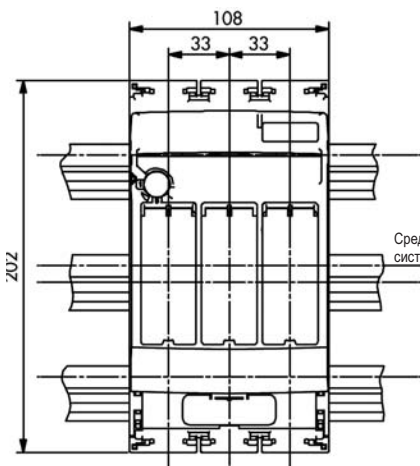

IS 505223 - 160 A

Средняя часть системы сборных шин

макс. 36

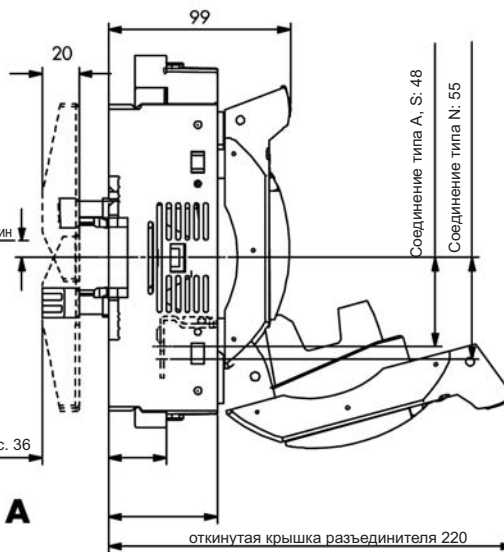

Соединение типа A, S: 48
Соединение типа N: 55

откинута крышка разъединителя 220

ОПИСАНИЕ	РАЗМ. (ШХВХГ), мм	№ ДЛЯ ЗАКАЗА
3-полюсный, типоразмер 00 - 160 А, M8	108x202x99	IS505223
3-полюсный, типоразмер 00 - 160 А, M8 + контроль предохранителя	108x202x161	IS505263
3-полюсный, типоразмер 1 - 250 А, M10	185x246x135	IS505290
3-полюсный, типоразмер 1 - 250 А, M10 + контроль предохранителя	185x246x213	IS505265
3-полюсный, типоразмер 2 - 400 А, M10	205x259x233	IS505251

СИСТЕМА 60-мм СБОРНЫХ ШИН

ТИПОРАЗМЕР 00 ДЛЯ СИСТЕМЫ 60/100/185-мм СБОРНЫХ ШИН С ПРИНАДЛЕЖНОСТЯМИ

ОПИСАНИЕ	РАЗМ. (ШХВХГ), мм	№ ДЛЯ ЗАКАЗА
Разъединитель нагрузки, 3-полюсный, типоразмер 00 – 160 А, М8 + кабельная крышка + набор зажимов для непосредственной установки	50x406x116	IS505260

РАЗЪЕДИНИТЕЛИ НАГРУЗКИ "ARROW BLOC" С ПРЕДОХРАНИТЕЛЯМИ С ВЫСОКОЙ ОТКЛЮЧАЮЩЕЙ СПОСОБНОСТЬЮ ДЛЯ МОНТАЖА НА СИСТЕМУ ШИН – ПРИНАДЛЕЖНОСТИ

ОПИСАНИЕ	РАЗМ. (ШХВХГ), мм	№ ДЛЯ ЗАКАЗА
Защита ручки сборной шины, 3-пол., 1 компл. = 2 шт.	В=185	IS505747

"ARROW BLOC" – СИСТЕМЫ ПАНЕЛЕЙ

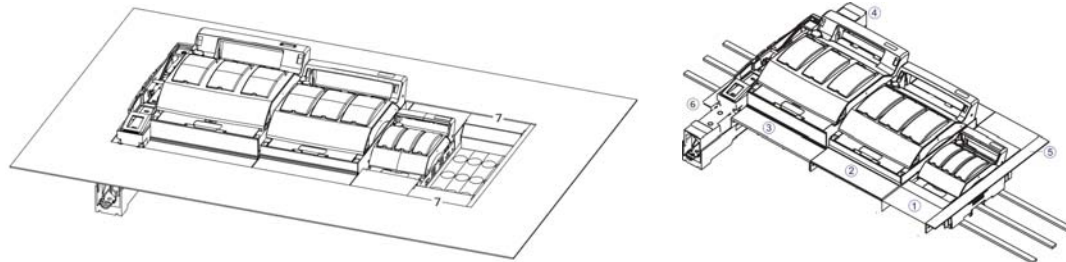

ОПИСАНИЕ	№ ДЛЯ ЗАКАЗА
Компенсационная панель "Arrow bloc" 00/70 мм, см. схему, точка 1	IS505870
Компенсационная панель "Arrow bloc" 1/70 мм, см. схему, точка 2	IS505871
Компенсационная панель "Arrow bloc" 2/70 мм, см. схему, точка 3	IS505872
Компенсационная крышка "Multivert" 00/70 мм, см. схему, точка 4	IS505873
Накладной уголок "Arrow bloc"/"Multivert" 70/90 мм, см. схему, точки 5/6	IS505874
Компенсационная панель "Arrow bloc" 00/90 мм, см. схему, точка 1	IS505875
Компенсационная панель "Arrow bloc" 1/90 мм, см. схему, точка 2	IS505876
Компенсационная панель "Arrow bloc" 2/90 мм, см. схему, точка 3	IS505877
Компенсационная панель "Arrow bloc" 3/90 мм, как в точке 3 схемы	IS505878
Компенсационная крышка "Multivert" 00/90 мм, см. схему, точка 4	IS505879
4-элементные панели D02 "Arrow bloc" с верхними и нижними сторонами, В = 70 мм, Ш = 108 мм, см. схему, точка 7	IS505257
4-элементные панели D02 "Multivert" с верхними и нижними сторонами, В = 70 мм, Ш = 108 мм, см. схему, точка 7	IS505258

■ ПЕРЕХОДНИКИ ДЛЯ СБОРНЫХ ШИН – СОЕДИНИТЕЛИ "EQUES"



BUSBAR ADAPTER

■ ИНФОРМАЦИЯ "SCHRACK"

- 3-полюсные, 25 - 80 А
- Можно комбинировать ширину переходников от 45 до 81 мм
- Для шин 12 - 30x5/10, профилей ТТ и ТТТ
- Многоцелевое основание для шин толщиной 5 и 10 мм
- Ультразвуковая сварка проводов
- Длина 200 или 260 мм

ОПИСАНИЕ	РАЗМ. (ШХВХГ), мм	№ ДЛЯ ЗАКАЗА
Шинный переходник 25 А, ширина 45 мм, 1 монтажная планка, проводники 3×4 мм ²	45x200	SI324300
Шинный переходник 25 А, ширина 45 мм, 2 монтажные планки, проводники 3×4 мм ²	45x200	SI324310
Шинный переходник 25 А, ширина 45 мм, 2 монтажные планки, соединительный зажим 3×6 мм ²	45x200	SI324360
Шинный переходник 32 А, ширина 54 мм, 1 монтажная планка, проводники 3×6 мм ²	54x200	SI324410
Шинный переходник 32 А, ширина 54 мм, 2 монтажные планки, проводники 3×6 мм ²	54x200	SI324420
Шинный переходник 32 А, ширина 63 мм, 1 монтажная планка, проводники 3×6 мм ²	63x200	SI324430
Шинный переходник 32 А, ширина 72 мм, 1 монтажная планка, проводники 3×6 мм ²	72x200	SI324440
Шинный переходник 63 А, ширина 54 мм, 1 монтажная планка, проводники 3×10 мм ²	54x200	SI324540
Шинный переходник 63 А, ширина 54 мм, 2 монтажные планки, проводники 3×10 мм ²	54x200	SI324550
Шинный переходник 63 А, ширина 63 мм, 1 монтажная планка, проводники 3×10 мм ²	63x200	SI324560
Шинный переходник 63 А, ширина 72 мм, 1 монтажная планка, проводники 3×10 мм ²	72x200	SI324570
Шинный переходник 63 А, ширина 81 мм, 2 монтажные планки, проводники 3×10 мм ²	81x200	SI324590
Шинный переходник 80 А, ширина 81 мм, 2 монтажные планки, с соединительными зажимами 16 мм ²	81x182x60	SI326100
Опора для устройств без соединения, ширина 45 мм, 1 монтажная планка	45x182x60	SI324770
Опора для устройств без соединения, ширина 54 мм, 1 монтажная планка	54x182x60	SI324780
Переходной модуль заземления/нейтрали с соединительным зажимом 2×16 мм ² без проводников, ширина 18 мм	18x242x60	SI320070
Отдельная монтажная планка, 72 мм	35x70x7,5	SI329030

■ КОНТРОЛЛЕР ДВИГАТЕЛЯ "EQUES"

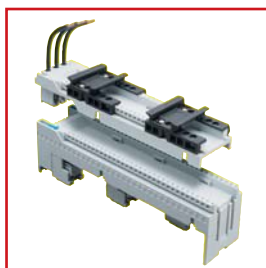

SI324120



SI324120

■ ИНФОРМАЦИЯ "SCHRACK"

- 3-полюсный, 25 - 45 А
- Можно комбинировать ширину переходников 45 и 54 мм
- Для шин 12 - 30x5/10, профилей ТТ и ТТТ
- Многоцелевое основание для шин толщиной 5 и 10 мм
- Ультразвуковая сварка проводов
- Длина 200 и 260 мм
- Технология МСС
- Шина имеет защиту от случайного прикосновения при замене устройств

ОПИСАНИЕ	РАЗМ. (ШХВХГ), мм	№ ДЛЯ ЗАКАЗА
Шинный переходник, 2 монтажные планки	54x200	SI324120
Боковой модуль, крепление с двух сторон	9x200	SI329630

■ ПЕРЕХОДНИКИ ДЛЯ АВТОМАТИЧЕСКИХ ВЫКЛЮЧАТЕЛЕЙ И РАЗЪЕДИНИТЕЛЕЙ 60-мм ШИННОЙ СИСТЕМЫ, МС1, МС2, МС3



MC195700



MC291400



MC391668

■ ИНФОРМАЦИЯ "SCHRACK"

- Для монтажа на плоских медных шинах размерами от 12×5 мм до 30×10 мм
- Профили ТТ и ТТТ
- Устанавливается с использованием защёлки на свободную от напряжения сборную шину
- Номинальное рабочее напряжение U_e : 690 В

■ ТЕХНИЧЕСКИЕ ДАННЫЕ

МС1 до 160 А:

- Для выключателей со стандартными рамочными клеммами
- Соединяется с системой через клеммные колодки сверху
- Может использоваться совместно с защитой от прикосновения пальцами IP2X для повышения защиты от случайного контакта на выходной стороне

МС2 до 250 А:

- Соединение с системой сверху или внизу по необходимости
- Требуется крышка МС2-ХКР4

МС3 до 630 А:

- Соединение с системой сверху
- Для переходника МС3-ХКР13 с задним соединением требуется крышка

ОПИСАНИЕ	№ ДЛЯ ЗАКАЗА
МС1	
Переходник 60-мм шины, 160 А, для МС1, 3 полюса	МС195700
Переходник с 4 отверстиями с крышкой	под заказ
МС2	
Переходник 60-мм шины, 250 А, для МС2, 3 полюса	МС291400
Крышка для переходника МС2, 3 отверстия	МС291666
Переходник с 4 отверстиями с крышкой	под заказ
МС3	
Переходник 60-мм шины, 550 А, для МС3, 3 полюса	МС391700
Крышка для переходника МС3, 3 отверстия	МС391668
Переходник с 4 отверстиями с крышкой	под заказ

УНИВЕРСАЛЬНЫЙ ПЕРЕХОДНИК 200 А – 630 А



UNIVERSAL ADAPTER

ИНФОРМАЦИЯ "SCHRACK"

- 3-полюсный, для любых имеющихся на рынке распределительных и управляющих шкафов
- Варианты подключения сверху или снизу
- С винтами крепления М4 (М5, М6 относятся к принадлежностям) для переходника 200 А/250 А
- С винтами крепления М4 (М6, М8 относятся к принадлежностям) для переходника 630 А
- 200 А – вариант с рамочными зажимами для проводников 6 – 70 мм², круглый многопроволочный, тонкопроволочный, тонкопроволочный с наконечником или медная пластина 10x16x0,8
- 250 А – вариант с рамочными зажимами для проводников 35 – 120 мм², круглый многопроволочный, тонкопроволочный, тонкопроволочный с наконечником или медная пластина 10x20x0,8
- 630 А - винт М12/240 мм² или соединение стыковой накладкой с плоской шиной до 14x25 мм
- Для соединения с неперфорированной шиной

ОПИСАНИЕ/ НОМИНАЛЬНЫЙ ТОК	РАЗМ. (ШХВ), мм	№ ДЛЯ ЗАКАЗА
Выходной зажим сверху/ 200 А	108x222	SI322140
Выходной зажим снизу/ 200 А	108x222	SI322150
Для MG-NS100, NS250/250 А	106x192	SI321560
Выходной зажим сверху/ 250 А	110x320	SI321680
Выходной зажим снизу/ 250 А	110x320	SI322160
Выходной зажим сверху/снизу/ 630	238x320	SI322620

ДЕРЖАТЕЛИ ШИН 185 мм ДО 2100 А



BUSBAR CARRIER

ИНФОРМАЦИЯ "SCHRACK"

- Хорошая защита от короткого замыкания и температурная стабильность
- Не содержит кремнийорганических соединений, хлора
- Температурная стабильность при 120 °C/V0
- Сравнительный индекс трекинговостойкости СТИ 600
- Для сборки шин 30 - 120x10 без использования отверстий, профиль ТТ и ТТТ (для держателя шин SI012300)

ОПИСАНИЕ	РАЗМ. (ШХВХГ), мм	№ ДЛЯ ЗАКАЗА
Сборка шин 30 - 120x10 мм без использования отверстий, профиль ТТ/ТТТ, в системе 185 мм	30x580x65	SI012300
Для просверленных шин от 30x10 до 120x10 мм в системе 100/185 мм	32x412x40	SI010040

CUPONAL



CU201003

ИНФОРМАЦИЯ "SCHRACK"

Токоведущие шины "Cuponal" используются в следующих областях:

- Низковольтные распределительные шкафы
- Высоковольтные распределительные шкафы
- Коммутационные шкафы
- Шинные распределительные системы
- Вакуумные распределительные панели
- Центры контроля двигателей
- Генераторы, трансформаторы, выпрямители
- Сертификаты: Germanischer Lloyd, Det Norska Veritas, Bureau Veritas, Lloyds, UL

ДЛИТЕЛЬНЫЙ ТОК ПРИ ТЕМПЕРАТУРЕ ШИНЫ 65 °C	РАЗМ. (ШХВХГ), мм	№ ДЛЯ ЗАКАЗА
94 А	2000x10x3	CU201003
168 А	2000x20x3	CU202003
225 А - острая кромка	2000x20x5	CU2S2005
313 А - острая кромка	2000x30x5	CU2S3005
400 А	2000x40x5	CU204005
472 А - острая кромка	2000x30x10	CU2S3010
595 А	2000x40x10	CU204010
705 А	2000x50x10	CU205010
820 А	2000x60x10	CU206010
1030 А	2000x80x10	CU208010

СОЕДИНИТЕЛЬНЫЕ ЗАЖИМЫ ПРОВОДНИКОВ ДЛЯ СИСТЕМ СБОРНЫХ ШИН

ОПИСАНИЕ	РАЗМ. (ШХВХГ), мм	№ ДЛЯ ЗАКАЗА
10 мм/1,5 - 16 мм ² /кругл. однопров., кругл. многопров., тонкопров., тонкопров. с наконечником	11.5x22.5x35	SI012890
10 мм/4 - 35 мм ² /кругл. однопров., кругл. многопров., тонкопров., тонкопров. с наконечником, пласт. Си 3/6x9x0,8	15.5x29x45	SI012900
10 мм, профили ТТ, ТТТ/16 - 70 мм ² /кругл. многопров., тонкопров., тонкопров. с наконечником, 2 х пласт. Си 3/6x9x0,8	20.5x32	SI012920
110 мм, профили ТТ, ТТТ/16 - 120 мм ² /кругл. многопров., тонкопров., тонкопров. с наконечником, пласт. Си 10x16x0,8	23.5x36x65	SI012030

СИСТЕМА 185-мм СБОРНЫХ ШИН

РАЗЪЕДИНИТЕЛИ НАГРУЗКИ "ARROW LINE" С ПРЕДОХРАНИТЕЛЯМИ NH С ВЫСОКОЙ ОТКЛЮЧАЮЩЕЙ СПОСОБНОСТЬЮ



IS505301



IS505303

ТЕХНИЧЕСКИЕ ДАННЫЕ

Типоразмеры 00, 1, 2, 3::	3-полюсные
Тепловой ток на открытом воздухе:	160/250/400/630 А
Максимально допустимые потери мощности в предохранителе с высокой отключающей способностью:	12/23/34/48 Вт
Номинальное напряжение U_e :	переменный ток 400/500/690 В
Категория применения:	АС 23/22/21В
Номинальное напряжение изоляции U_i :	1000 В
Номинальная частота:	50 - 60 Гц
Степень защиты:	IP 20
Степень загрязнения:	3
Номинальная категория эксплуатации:	длительная
Номинальная включающая способность на короткое замыкание:	6,1/8/8/12,6 кА в секунду
Номинальная включающая способность при коротком замыкании при использовании предохранителей NH:	50/50/25 кА

ОПИСАНИЕ	РАЗМ. (ШХВХГ), мм	№ ДЛЯ ЗАКАЗА
"ARROW LINE" – ТИПОРАЗМЕР 00, ДО 160 А		
Разъединитель нагрузки с предохранителями с высокой отключающей способностью, 3-полюсный, типоразмер 00 - 160 А – 100-мм система сборных шин, М8	50x406x116	IS505261
Одиночный переходник, типоразмер 00; со 100-мм на 185-мм систему сборных шин	-	IS505327
Двойной переходник, типоразмер 00; со 100-мм на 185-мм систему сборных шин	-	IS505326
"ARROW LINE" – ТИПОРАЗМЕР 1, ДО 250 А		
Типоразмер 1, до 250 А, 3-полюсный, коммутируемый, М10, для 185-мм системы сборных шин	100x725x157	IS505305
"ARROW LINE" – ТИПОРАЗМЕР 2, ДО 400 А		
Типоразмер 2, до 400 А, 3-полюсный, коммутируемый, М12, для 185-мм системы сборных шин	100x725x157	IS505311
"ARROW LINE" – ТИПОРАЗМЕР 3, ДО 630 А		
Типоразмер 3, 3-полюсный, до 630 А, коммутируемый, М12, для 185-мм системы сборных шин	100x725x157	IS505320

ПРЕДОХРАНИТЕЛИ С ВЫСОКОЙ ОТКЛЮЧАЮЩЕЙ СПОСОБНОСТЬЮ ТИПОВ ОТ 00.SE ДО 3.SE



HRC FUSES

ИНФОРМАЦИЯ "SCHRACK"

- Корпус изолятора сделан из стеалита
- Контактный нож, состоящий из одной части
- Антимагнитная крышка
- Посеребрённый плавкий проводник
- Детектор с передней стороны
- Рабочая характеристика: gL
- Антикоррозионная конструкция

СЕРТИФИКАТЫ

EN/IEC-SN40

ОБЛАСТЬ ПРИМЕНЕНИЯ

Эти предохранители с высокой отключающей способностью используются для защиты кабелей и линий. Предохранители с высокой отключающей способностью гарантируют разрыв недопустимых сверхтоков вплоть до величины номинального тока предохранителя. Предохранители типоразмера 000 (C00) до 100 А имеют в ширину лишь 2 см.

ТИПОРАЗМЕР/НОМИНАЛЬНЫЙ ТОК/ НОМИНАЛЬНОЕ НАПРЯЖЕНИЕ	№ ДЛЯ ЗАКАЗА
ТИПОРАЗМЕР 000	
00/6 A/400 В пер. тока	ISP00006
00/10 A/400 В пер. тока	ISP00010
00/16 A/400 В пер. тока	ISP00016
00/20 A/400 В пер. тока	ISP00020
00/25 A/400 В пер. тока	ISP00025
00/32 A/400 В пер. тока	ISP00032
00/35 A/400 В пер. тока	ISP00035
00/40 A/400 В пер. тока	ISP00040
00/50 A/400 В пер. тока	ISP00050
00/63 A/400 В пер. тока	ISP00063
00/80 A/400 В пер. тока	ISP00080
00/100 A/400 В пер. тока	ISP00100
00/125 A/400 В пер. тока	ISP00125
00/160 A/400 В пер. тока	ISP00160
ТИПОРАЗМЕР 1	
1/35 A/400 В пер. тока	ISP01035
1/50 A/400 В пер. тока	ISP01050
1/63 A/400 В пер. тока	ISP01063
1/80 A/400 В пер. тока	ISP01080
1/100 A/400 В пер. тока	ISP01100
1/125 A/400 В пер. тока	ISP01125
1/160 A/400 В пер. тока	ISP01160
1/200 A/400 В пер. тока	ISP01200
1/250 A/400 В пер. тока	ISP01250
ТИПОРАЗМЕР 2	
2/35 A/400 В пер. тока	ISP02035
2/50 A/400 В пер. тока	ISP02050
2/63 A/400 В пер. тока	ISP02063
2/80 A/400 В пер. тока	ISP02080
2/100 A/400 В пер. тока	ISP02100
2/125 A/400 В пер. тока	ISP02125
2/160 A/400 В пер. тока	ISP02160
2/200 A/400 В пер. тока	ISP02200
2/225 A/400 В пер. тока	ISP02225
2/250 A/400 В пер. тока	ISP02250
2/315 A/400 В пер. тока	ISP02315
2/400 A/400 В пер. тока	ISP02400
ТИПОРАЗМЕР 3	
3/200 A/400 В пер. тока	ISP03200
3/250 A/400 В пер. тока	ISP03250
3/315 A/400 В пер. тока	ISP03315
3/400 A/400 В пер. тока	ISP03400
3/500 A/400 В пер. тока	ISP03500
3/630 A/400 В пер. тока	ISP03630

TOP-TECHNIC



КЛЕММЫ

TOP-TECHNIC

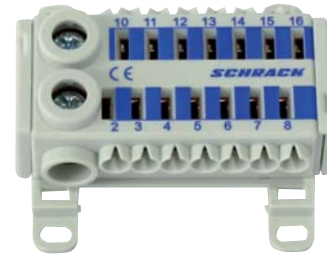

БЛОКИ УПРОЩЁННОГО СОЕДИНЕНИЯ

TOP-TECHNIC

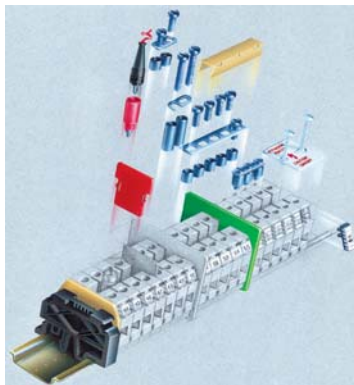

ВИНТОВЫЕ КЛЕММЫ

TOP-TECHNIC

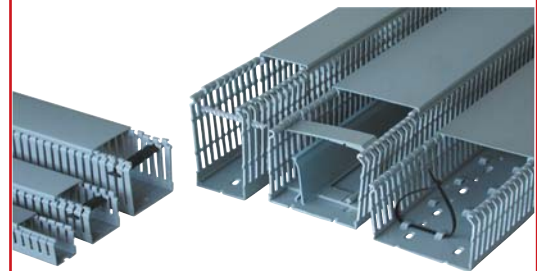

КАБЕЛЬНЫЕ КАНАЛЫ

СОЕДИНИТЕЛЬНЫЕ И УСТАНОВОЧНЫЕ ИЗДЕЛИЯ

■ СОДЕРЖАНИЕ

КЛЕММЫ	стр. 166
БЛОКИ УПРОЩЁННОГО СОЕДИНЕНИЯ	стр. 168
КЛЕММЫ ВИНТОВОГО ТИПА / ПРИНАДЛЕЖНОСТИ ...	стр. 169
ВИНТОВЫЕ ПРОХОДНЫЕ КЛЕММЫ.....	стр. 170
КЛЕММНЫЕ БЛОКИ ЗАЗЕМЛЕНИЯ	стр. 172
ДВУХ- И ТРЁХУРОВНЕВЫЕ КЛЕММЫ.....	стр. 174
СИЛЬНОТОЧНЫЕ КЛЕММЫ.....	стр. 175
ПРУЖИННЫЕ ПРОХОДНЫЕ КЛЕММЫ	стр. 176
СПЕЦИАЛЬНЫЕ КЛЕММЫ.....	стр. 178
ПРИНАДЛЕЖНОСТИ.....	стр. 180
КАБЕЛЬНЫЕ КАНАЛЫ.....	стр. 188

■ ОТВЕТВИТЕЛЬНЫЕ КЛЕММЫ ГЛАВНОЙ ЭЛЕКТРИЧЕСКОЙ ЛИНИИ



IKB14016



IK04050



IKB01035

■ ИНФОРМАЦИЯ "SCHRACK"

- Установка на планки DIN или монтажные пластины
- Сертификация UL
- Степень защиты IP 20

ОПИСАНИЕ	РАЗМ. (ШХВХГ), мм	№ ДЛЯ ЗАКАЗА
Блок ответвительных клемм главной электрической линии, 1-полюсный, 80 А, вход 1 x 16 мм ² , выходы 2 x 6 мм ² и 3 x 16 мм ²	27x66x47	IKB01016
Блок ответвительных клемм главной электрической линии, 1-полюсный, 125 А, вход 1 x 35 мм ² , выходы 6 x 16 мм ²	27x66x47	IKB01035
Блок ответвительных клемм главной электрической линии, 1-полюсный, 160 А, вход 1 x 70 мм ² , выходы 6 x 16 мм ²	35x92x49	IKB01070
Блок ответвительных клемм главной электрической линии, 1-полюсный, 250 А, вход 1 x 120 мм ² , выходы 2 x 6 мм ² , 4 x 10 мм ² и 4 x 16 мм ²	44,5x95,5x49	IKB01120
Блок ответвительных клемм главной электрической линии, 1-полюсный, 400 А, вход 1 x 185 мм ² , выходы 2 x 35 мм ² , 5 x 16 мм ² и 4 x 10 мм ²	44,5x95,5x49	IKB01185
Блок ответвительных клемм главной электрической линии, 1-полюсный, 80 А, на полюс: вход 1 x 16 мм ² , выходы 8 x 10 мм ²	85x80x48	IKB04016
Блок ответвительных клемм главной электрической линии, 4-полюсный, 100 А, на полюс: вход 1 x 35 мм ² , выходы – 3 полюса 2 x 16 мм ² и 5 x 6 мм ² , 1 полюс – выход 6 x 16 мм ² и 4 x 6 мм ²	74,5x98x45	IKB14016
Блок ответвительных клемм главной электрической линии, 4-полюсный, 125 А, на полюс: вход 1 x 35 мм ² , выходы 10 x 16 мм ²	85x129x48	IKB04035
Блок ответвительных клемм главной электрической линии, 4-полюсный, 160 А, на полюс: вход 1 x 50 мм ² , выходы 3 x 35 мм ² и 8 x 16 мм ²	90x160,5x50	IKB04050

■ КЛЕММЫ НЕЙТРАЛИ И ЗАЗЕМЛЕНИЯ



IK021036

■ ИНФОРМАЦИЯ "SCHRACK"

- Могут устанавливаться на монтажную планку
- Максимальная нагрузка 63 А

ОПИСАНИЕ	№ ДЛЯ ЗАКАЗА
Клеммы нейтрали/заземления, прикручиваемые винтами	ВК004405
Клеммы заземления на 15 выходящих проводников	IK021039
Клеммы нейтрали на 15 выходящих проводников	IK021038
Клеммы заземления на 7 выходящих проводников	IK021037
Клеммы нейтрали на 7 выходящих проводников	IK021036

ИЗОЛИРОВАННЫЕ КЛЕММЫ НЕЙТРАЛИ И ЗАЗЕМЛЕНИЯ

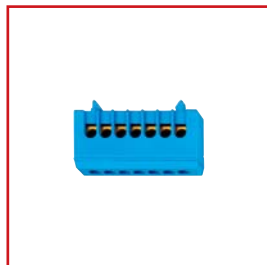

IK021036

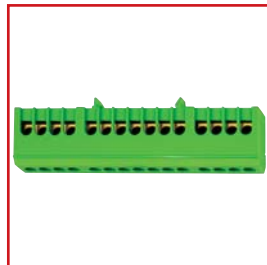

IK021039

ИНФОРМАЦИЯ "SCHRACK"

- Могут устанавливаться на монтажную планку
- Максимальная нагрузка 63 А
- Изолированные
- Сечение подсоединяемого к клемме проводника 16 мм² (одинарный) (10 мм² для многопроволочного проводника с наконечником)

ОПИСАНИЕ	№ ДЛЯ ЗАКАЗА
Изолированные клеммы заземления на 15 выходящих проводников	IK021039I
Изолированные клеммы нейтрали на 15 выходящих проводников	IK021038I
Изолированные клеммы заземления на 7 выходящих проводников	IK021037I
Изолированные клеммы нейтрали на 7 выходящих проводников	IK021036I

ПЛАНКА ДЛЯ НЕЙТРАЛЬНЫХ ПРОВОДНИКОВ С ОПОРОЙ



IK018004

ИНФОРМАЦИЯ "SCHRACK"

- Опора: может быть установлено 2 планки нейтрали при помощи защёлки
- Опора может устанавливаться при помощи защёлки на монтажную планку или крепиться винтами со сдвижными гайками на П-образную рейку.

ОПИСАНИЕ	№ ДЛЯ ЗАКАЗА
Опора для нейтральных проводников, 10 мм ²	IK018004
Опора для нейтральных проводников, 16 мм ²	IL900315
Планка для нейтральных проводников, 10 мм ² , L=1 м	IK020014
Планка для нейтральных проводников, 16 мм ² , L=1 м	IK020018
Планка для нейтральных проводников, 25 мм ² , L=1 м	IK020013
4-ступенчатая изолирующая деталь	IK020017
Крышка для IK 020017, L=1 м	IK020011
Дополнительная клемма для подсоединения проводников до 25 мм ²	IK020015
Дополнительная стальная клемма, 25 мм ²	IK020016

ПЛАНКА ВЫРАВНИВАНИЯ ПОТЕНЦИАЛОВ



BS900200

ИНФОРМАЦИЯ "SCHRACK"

- До 100 А
- С пластмассовой крышкой
- 1 заземляющая лента до 30 × 3,5 мм
- 1 массивный круглый проводник 7 – 10 мм (для молниезащиты)
- Номинальное сечение и момент затяжки указаны на клеммах

СЕРТИФИКАТЫ

VDE 0606 ст. 7 и ст. 8

ОПИСАНИЕ	№ ДЛЯ ЗАКАЗА
Планка выравнивания потенциалов	BS900200

БЛОК УПРОЩЁННОГО СОЕДИНЕНИЯ

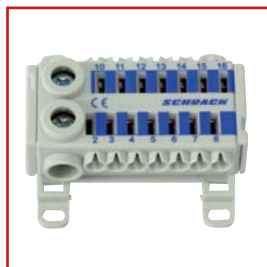

IK021078



IK021079



IK021080



IK021081

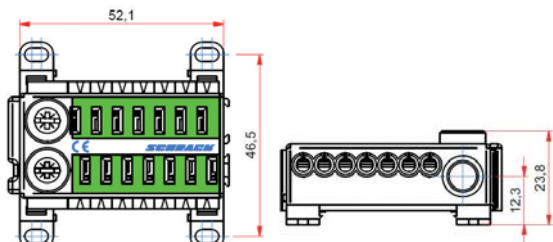

ИНФОРМАЦИЯ "SCHRACK"

- Компактность
- Может устанавливаться непосредственно на монтажную пластину или с использованием защёлки – на монтажную планку
- Возможна горизонтальная и вертикальная установка на монтажную планку
- Система пружинных клемм быстрого соединения для отходящих проводов
- Возможна установка в ряд
- Поставляются серого, синего, зелёного и сине-зелёного цвета

ТЕХНИЧЕСКИЕ ДАННЫЕ

- Материалы:
 - Держатель клемм: гладкая латунь
 - Корпус: PA66-V0 серый RAL 7035
 - Крышка: PA66-V0 серый RAL 7035
 - Торцевые крышки: PA66-V0 серый RAL 7035
 - Клеммная колодка: электротехническая медь
 - Резьбовая шпилька: сталь, комбинированный шлиц
- Термостойкость: HDT в ISO179 = 200 °C – UL94-V0/1,5
- Величина сравнительного индекса трекинговости для изоляционных материалов: 600 В
- Стандарты: EN 60998-1:2004, EN 60998-2:2004, EN60998-2-2:2004, EN60999-1:2000, VDE 0603-1
- Электрические параметры:
 - Максимальная нагрузка: 80 А
 - Степень защиты: IP20

ВАРИАНТЫ СОЕДИНЕНИЙ

Винтовые клеммы

Тип кабеля:	H07V-U – однопроволочный H07V-R – многопроволочный	H07V-K - тонкопроволочный (с наконечником)
Максимальное сечение:	25 мм ²	16 мм ²
Минимальное сечение:	1,5 мм ²	1,5 мм ²²

Пружинные клеммы быстрого соединения

Тип кабеля:	H05V-U – однопроволочный H07V-U – однопроволочный H07V-R – многопроволочный H07V-K - тонкопроволочный (без наконечника)	H05V-K - тонкопроволочный (с наконечником) H07V-K - тонкопроволочный (с наконечником)
Максимальное сечение:	4 мм ²	4 мм ²
Минимальное сечение:	0,5 мм ²	0,5 мм ²

ОПИСАНИЕ	№ ДЛЯ ЗАКАЗА
БЛОК УПРОЩЁННОГО СОЕДИНЕНИЯ, синий, 2 x 25 мм ² / 14 x 4 мм ²	IK021078
БЛОК УПРОЩЁННОГО СОЕДИНЕНИЯ, зелёный, 2 x 25 мм ² / 14 x 4 мм ²	IK021079
БЛОК УПРОЩЁННОГО СОЕДИНЕНИЯ, синий/зелёный, 1 x 25 мм ² / 7 x 4 мм ²	IK021080
БЛОК УПРОЩЁННОГО СОЕДИНЕНИЯ, пустой, 2 x 25 мм ² / 14 x 4 мм ²	IK021081

КЛЕММЫ ВИНТОВОГО ТИПА

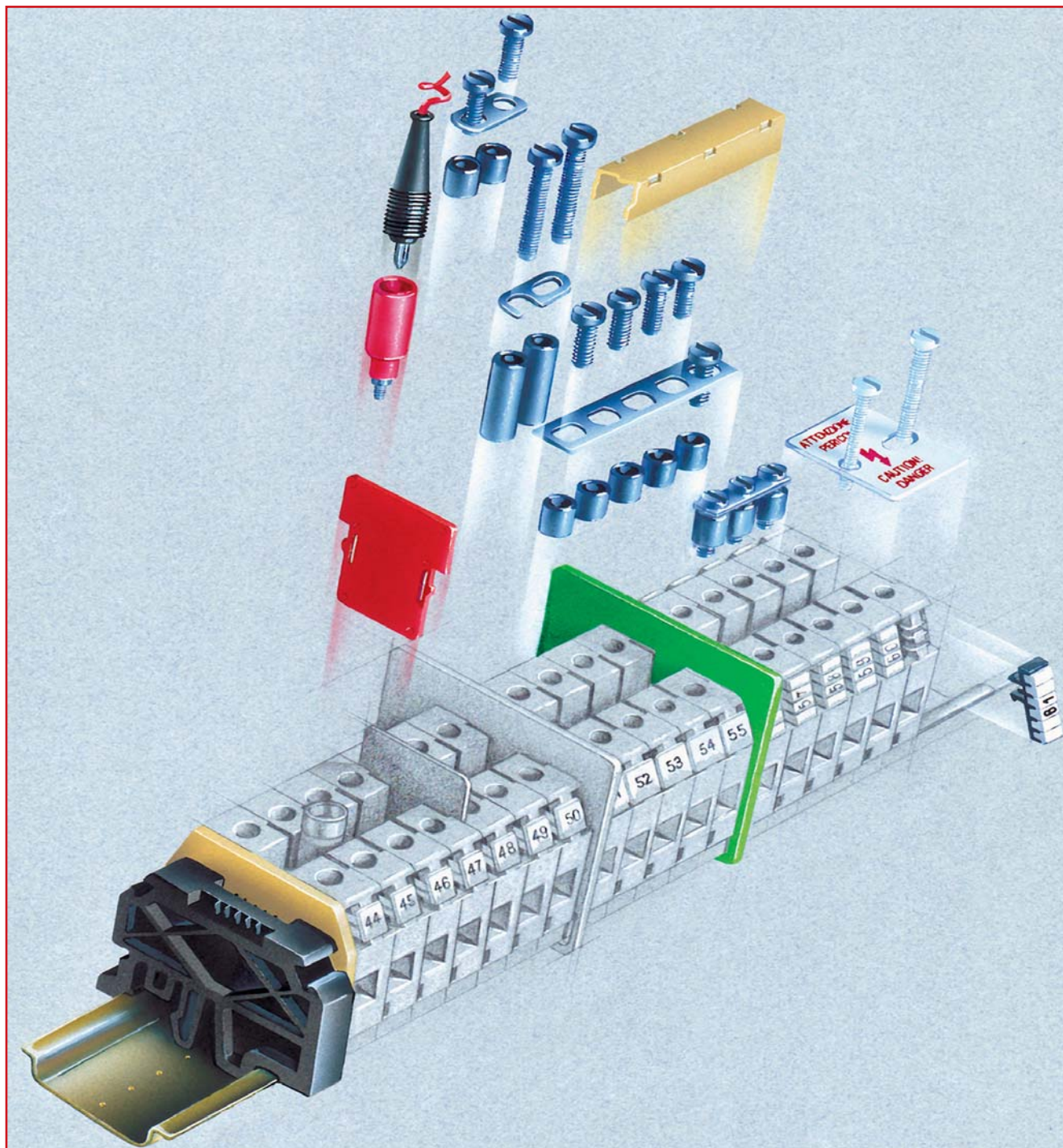

SCREW-TYPE TERMINALS

ИНФОРМАЦИЯ "SCHRACK"

Изолирующий корпус:

- Сделан из полиамида, стандартный цвет – бежевый (RAL 1001) или специальный цвет – синий (RAL 5015)
Для применения в электрических цепях (EX)i
 - Соответствует Директиве IEC 947-7
 - Самозатухающий материал
 - Классификация по пожароопасности: степень V0 по UL94
 - Эксплуатационная температура от -30 до 110 °C для полиамида;
от -40 °C до $+140$ °C для меламина
 - Не содержит асбеста, полихлорированных бифенилов, полихлорированных терфенилов, кадмия, фосфора и галогенов
- Токопроводящая часть:
- Детали выполнены исключительно из медно-цинковых сплавов с высоким содержанием меди

ВИНТОВЫЕ ПРОХОДНЫЕ КЛЕММЫ

ВИНТОВЫЕ ПРОХОДНЫЕ КЛЕММЫ

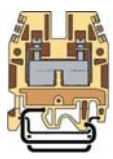
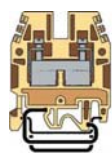
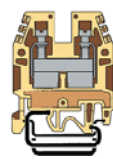
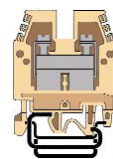

				
МОДЕЛЬ	CBD.2	CBD.4	CBD.6	CBD.10
НОМИНАЛЬНОЕ СЕЧЕНИЕ				
Возможности присоединения, номинальное сечение	0,5-4 мм ²	0,5-6 мм ²	0,5-10 мм ²	0,5-16 мм ²
Макс. жёсткий	4 мм ²	6 мм ²	10 мм ²	16 мм ²
Макс. многопроволочный	4 мм ²	6 мм ²	10 мм ²	16 мм ²
Макс. гибкий	4 мм ²	6 мм ²	10 мм ²	16 мм ²
Макс. гибкий с наконечником	2,5 мм ²	4 мм ²	6 мм ²	10 мм ²
Длина зачищаемой изоляции	13	14	14	14
Толщина (мм)	5.5	6.5	8	10
Высота/ширина/толщина (мм)	40,5 x 5,5 x 47	44 x 6,5 x 52	44 x 8 x 52	44 x 10 x 55
Момент затяжки (проверочный/ рекомендуемый) (Н•м)	0,4/0,8	0,5/1,2	0,8/1,4	1,2/1,9
Номинальный ток (А)	29	40	58	77
№ ДЛЯ ЗАКАЗА				
Бежевая клемма	IK100002	IK100004	IK100006	IK100010
Синяя клемма	IK101002	IK101004	IK101006	IK101010
ТОРЦЕВЫЕ СЕКЦИИ				
Торцевая секция бежевая	IK100202	IK100204	IK100204	IK100210
Торцевая секция синяя	IK101202	IK101204	IK101204	IK101210
РАЗДЕЛИТЕЛИ				
Разделитель красный	IK108001	IK108004	IK108004	IK108004
Разделитель зелёный	IK109001	IK109004	IK109004	IK109004
ПОСТОЯННЫЕ ПЕРЕМЫЧКИ				
Постоянная перемычка для 2 клемм, комплектная	IK100511	IK100542	IK100583	IK100504
Постоянная перемычка для 10 клемм, комплектная	IK100803	IK100807	IK100811	–
Постоянная перемычка 250 мм, винт и втулка	IK100401 IK100611	IK100442 IK100612	IK100413 IK100683	IK100404 IK100603
ТОРЦЕВЫЕ СКОБЫ				
Торцевая скоба винтового типа	IK123000	IK123000	IK123000	IK123000
Торцевая скоба с защёлкой	IK123001	IK123001	IK123001	IK123001
МАРКИРОВОЧНЫЕ БИРКИ				
Полоска с номерами 1-10	IK197510	IK197610	IK197810	IK197110
Полоска с номерами 11-20	IK197511	IK197611	IK197811	IK197111
Полоска с номерами 21-30	IK197521	IK197621	IK197821	IK197121
Полоска с номерами 31-40	IK197531	IK197631	IK197831	IK197131
Полоска с номерами 41-50	IK197541	IK197641	IK197841	IK197141
Полоска с номерами 51-60	IK197551	IK197651	IK197851	IK197151
Полоска с номерами 61-70	IK197561	IK197661	IK197861	IK197161
Полоска с номерами 71-80	IK197571	IK197671	IK197871	IK197171
Полоска с номерами 81-90	IK197581	IK197681	IK197881	IK197181
Полоска с номерами 91-100	IK197591	IK197691	IK197891	IK197191
Полоска пустая	IK197500	IK197600	IK197800	IK197100

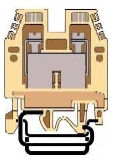
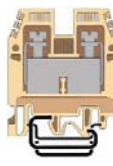
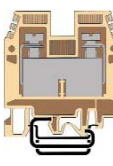
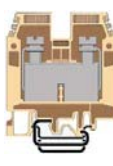
ВИНТОВЫЕ ПРОХОДНЫЕ КЛЕММЫ

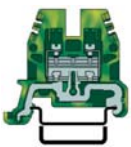
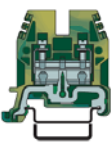

				
МОДЕЛЬ	CBD.16	CBD.35	CBD.50	CBD.70
НОМИНАЛЬНОЕ СЕЧЕНИЕ				
Номинальное сечение	0,5-25 мм ²	0,5-50 мм ²	0,5-70 мм ²	0,5-95 мм ²
Макс. жёсткий	25 мм ²	50 мм ²	70 мм ²	95 мм ²
Макс. многопроволочный	25 мм ²	35 мм ²	50 мм ²	70 мм ²
Макс. гибкий	25 мм ²	35 мм ²	50 мм ²	70 мм ²
Макс. гибкий с наконечником	16 мм ²	35 мм ²	50 мм ²	70 мм ²
Длина зачищаемой изоляции	18	20	22	26
Толщина (мм)	12	16	18	20,5
Высота/ширина/толщина (мм)	47 x 12 x 57	52 x 16 x 60	57 x 18 x 62	62 x 20,5 x 71
Момент затяжки (проверочный/ рекомендуемый) (Н•м)	1,8/3,0	2,0/3,5	2,5/5,0	3,0/8,0
Номинальный ток (А)	104	147	180	250
№ ДЛЯ ЗАКАЗА				
Бежевая клемма	IK100016	IK100035-A	IK100050	IK100070
Синяя клемма	IK101016	IK101035-A	IK101050	IK101070
ТОРЦЕВЫЕ СЕКЦИИ				
Торцевая секция бежевая	IK100216	IK100235-A	IK100250	IK100270
Торцевая секция синяя	IK101216	IK101235-A	IK101250	IK101270
РАЗДЕЛИТЕЛИ				
Разделитель красный	IK108004	IK108005	IK108005	IK108006
Разделитель зелёный	IK109004	IK109005	IK109005	IK109006
ПОСТОЯННЫЕ ПЕРЕМЫЧКИ				
Постоянная перемычка для 2 клемм, комплектная	IK100505	IK100506	IK100507	IK100508
Постоянная перемычка для 10 клемм, комплектная	—	—	—	—
Постоянная перемычка 250 мм, винт и втулка	IK100405 IK100605	IK100406 IK100606	IK100407 IK100607	IK100408 IK100608
ТОРЦЕВЫЕ СКОБЫ				
Торцевая скоба винтового типа	IK123000	IK123000	IK123000	IK123000
Торцевая скоба с защёлкой	IK123001	IK123001	IK123001	IK123001
МАРКИРОВОЧНЫЕ БИРКИ				
Полоска с номерами tag 1-10	Номера для CBD . 10 (IK197110)			
Полоска с номерами 11-20	Номера для CBD . 10 (IK197111)			
Полоска с номерами 21-30	Номера для CBD . 10 (IK197121)			
Полоска с номерами 31-40	Номера для CBD . 10 (IK197131)			
Полоска с номерами 41-50	Номера для CBD . 10 (IK197141)			
Полоска с номерами 51-60	Номера для CBD . 10 (IK197151)			
Полоска с номерами 61-70	Номера для CBD . 10 (IK197161)			
Полоска с номерами 71-80	Номера для CBD . 10 (IK197171)			
Полоска с номерами 81-90	Номера для CBD . 10 (IK197181)			
Полоска с номерами 91-100	Номера для CBD . 10 (IK197191)			
Полоска пустая	Номера для CBD . 10 (IK197100)			

БЛОКИ КЛЕММ ЗАЗЕМЛЕНИЯ

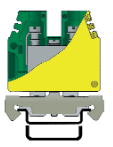
БЛОКИ КЛЕММ ЗАЗЕМЛЕНИЯ



				
МОДЕЛЬ	TEO.2	TEO.4	TE.6	TE.10
НОМИНАЛЬНОЕ СЕЧЕНИЕ				
Номинальное сечение	0,5-4 мм ²	0,5-6 мм ²	0,5-10 мм ²	0,5-16 мм ²
Макс. жёсткий	4 мм ²	6 мм ²	10 мм ²	16 мм ²
Макс. многопроволочный	4 мм ²	6 мм ²	10 мм ²	16 мм ²
Макс. гибкий	4 мм ²	6 мм ²	10 мм ²	16 мм ²
Макс. гибкий с наконечником	2,5 мм ²	4 мм ²	6 мм ²	10 мм ²
Длина зачищаемой изоляции	12	14	14	13
Толщина (мм)	5.5	6.5	8	10
Высота/ширина/толщина (мм)	50 x 5,5 x 47	49 x 6,5 x 52	42 x 8 x 52	47 x 10 x 55
Момент затяжки (проверочный/ рекомендуемый) (Н•м)	0,4/0,8	0,5/1,2	0,8/1,4	1,2/1,9
№ ДЛЯ ЗАКАЗА				
Клемма заземления жёлто-зелёная	IK122002-A	IK122004-A	IK122006	IK122010
ТОРЦЕВАЯ СЕКЦИЯ				
Торцевая секция жёлто-зелёная	IK122202	IK122204	закрытая клемма	
ТОРЦЕВЫЕ СКОБЫ				
Торцевая скоба винтового типа EN50022/TS 35	IK123000			
Торцевая скоба с защёлкой EN50022/TS 35	IK123001			
МАРКИРОВочНЫЕ БИРКИ				
Полоска с номерами 1-10	IK197510	IK197610	IK197810	IK197110
Полоска с номерами 11-20	IK197511	IK197611	IK197811	IK197111
Полоска с номерами 21-30	IK197521	IK197621	IK197821	IK197121
Полоска с номерами 31-40	IK197531	IK197631	IK197831	IK197131
Полоска с номерами 41-50	IK197541	IK197641	IK197841	IK197141
Полоска с номерами 51-60	IK197551	IK197651	IK197851	IK197151
Полоска с номерами 61-70	IK197561	IK197661	IK197861	IK197161
Полоска с номерами 71-80	IK197571	IK197671	IK197871	IK197171
Полоска с номерами 81-90	IK197581	IK197681	IK197881	IK197181
Полоска с номерами 91-100	IK197591	IK197691	IK197891	IK197191
Полоска пустая	IK197500	IK197600	IK197800	IK197100

БЛОКИ КЛЕММ ЗАЗЕМЛЕНИЯ

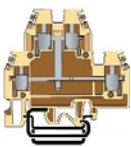
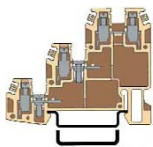
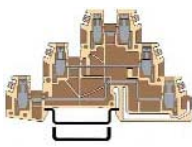

			
МОДЕЛЬ	TE.16	TE.50	TE.70
НОМИНАЛЬНОЕ СЕЧЕНИЕ			
Номинальное сечение	0,5-25 мм ²	0,5-70 мм ²	0,5-95 мм ²
Макс. жёсткий	25 мм ²	70 мм ²	95 мм ²
Макс. многопроволочный	25 мм ²	50 мм ²	70 мм ²
Макс. гибкий	25 мм ²	50 мм ²	70 мм ²
Макс. гибкий с наконечником	16 мм ²	50 мм ²	70 мм ²
Длина защищаемой изоляции	13	17	26
Толщина (мм)	12	18	
Высота/ширина/толщина (мм)	47 x 12 x 56	57 x 18 x 62	48 x 18 x 62
Момент затяжки (проверочный/ рекомендуемый) (Н•м)	1,8/3,0	2,0/3,5	3,0/8,0
№ ДЛЯ ЗАКАЗА			
Клемма заземления жёлто-зелёная	IK122016	IK122035	IK122070
ТОРЦЕВАЯ СЕКЦИЯ			
Торцевая секция жёлто-зелёная	закрытая клемма		незакрытая клемма
ТОРЦЕВЫЕ ФИКСАТОРЫ			
Торцевой фиксатор винтового типа EN50022/TS 35	IK123000		
Торцевой фиксатор с защёлкой EN50022/TS 35	IK123001		
МАРКИРОВОЧНЫЕ БИРКИ			
Полоска с номерами 1-10	Номера для CBD . 10 (IK197110)	–	
Полоска с номерами 11-20	Номера для CBD . 10 (IK197111)	–	
Полоска с номерами 21-30	Номера для CBD . 10 (IK197121)	–	
Полоска с номерами 31-40	Номера для CBD . 10 (IK197131)	–	
Полоска с номерами 41-50	Номера для CBD . 10 (IK197141)	–	
Полоска с номерами 51-60	Номера для CBD . 10 (IK197151)	–	
Полоска с номерами 61-70	Номера для CBD . 10 (IK197161)	–	
Полоска с номерами 71-80	Номера для CBD . 10 (IK197171)	–	
Полоска с номерами 81-90	Номера для CBD . 10 (IK197181)	–	
Полоска с номерами 91-100	Номера для CBD . 10 (IK197191)	–	
Полоска пустая	Номера для CBD . 10 (IK197100)	–	

ВИНТОВЫЕ КЛЕММЫ 2-Х И 3-Х УРОВНЕВЫЕ

ВИНТОВЫЕ КЛЕММЫ 2-Х И 3-Х УРОВНЕВЫЕ

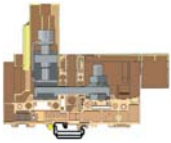
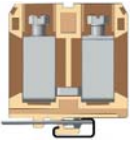

				
МОДЕЛЬ	Двухуровневая DAS.4	Трёхуровневая TLS.2	Трёхуровневая TLD.2	Трёхуровневая TDE.2
НОМИНАЛЬНОЕ СЕЧЕНИЕ				
Номинальное сечение	0,2-4 мм ²	0,2-2,5 мм ²	0,2-2,5 мм ²	0,2-2,5 мм ²
Макс. жёсткий	6 мм ²	4 мм ²	4 мм ²	4 мм ²
Макс. многопроволочный	6 мм ²	4 мм ²	4 мм ²	4 мм ²
Макс. гибкий	6 мм ²	4 мм ²	4 мм ²	4 мм ²
Макс. гибкий с наконечником	4 мм ²	2,5 мм ²	2,5 мм ²	2,5 мм ²
Длина зачищаемой изоляции	9	8	8	8
Толщина (мм)	6	6.2	6.2	6.2
Высота/ширина/толщина (мм)	64 x 6 x 62	62,5 x 6,2 x 52	85 x 6,2 x 52	82,5 x 6,2 x 52
Момент затяжки (проверочный/ рекомендуемый) (Н•м)	0,5 / 1,2	0,4 / 0,8	0,4 / 0,8	0,4 / 0,8
Номинальный ток (А)	32 А	24 А	24 А	24 А
№ ДЛЯ ЗАКАЗА				
Бежевая клемма	IK150004-A	IK180000	IK180001	IK180002
ТОРЦЕВАЯ СЕКЦИЯ				
Торцевая секция бежевая	IK150204-A	IK180200	IK180201	IK180201
РАЗДЕЛИТЕЛИ				
Разделитель красный	IK108006	IK108004	IK108004	IK108004
Разделитель зелёный	IK109006	IK109004	IK109004	IK109004
ПОСТОЯННАЯ ПЕРЕМЫЧКА				
Постоянная перемычка 250 мм, винт и втулка	IK100458 IK100601	IK100402 IK100611	IK100402 IK100611	IK100402 IK100611
ТОРЦЕВЫЕ ФИКСАТОРЫ				
Торцевой фиксатор винтового типа EN50022/TS 35	IK123000	IK123000	IK123000	IK123000
Торцевой фиксатор с защёлкой EN50022/TS 35	IK123001	IK123001	IK123001	IK123001
МАРКИРОВОЧНЫЕ БИРКИ				
Полоска с номерами 1-10	IK197510	IK197710	IK197710	IK197710
Полоска с номерами 11-20	IK197511	IK197711	IK197711	IK197711
Полоска с номерами 21-30	IK197521	-	-	-
Полоска с номерами 31-40	IK197531	-	-	-
Полоска с номерами 41-50	IK197541	-	-	-
Полоска с номерами 51-60	IK197551	-	-	-
Полоска с номерами 61-70	IK197561	-	-	-
Полоска с номерами 71-80	IK197571	-	-	-
Полоска с номерами 81-90	IK197581	-	-	-
Полоска с номерами 91-100	IK197591	-	-	-
Полоска пустая	IK197500	-	-	-

СИЛЬНОТОЧНЫЕ КЛЕММЫ

			
МОДЕЛЬ	GPM.150/BC	CDA.120/CC	CDA.185/CC
НОМИНАЛЬНОЕ СЕЧЕНИЕ			
Номинальное сечение	50-150 мм ²	6-120 мм ²	6-185 мм ²
Макс. жёсткий	185 мм ²	150 мм ²	240 мм ²
Макс. многопроволочный	185 мм ²	150 мм ²	240 мм ²
Макс. гибкий	150 мм ²	185 мм ²	185 мм ²
Макс. гибкий с наконечником	–	–	–
Длина зачищаемой изоляции	35	32	40
Толщина (мм)	42	32	38
Высота/ширина/толщина (мм)	170 x 42 x 134	96 x 32 x 101	110 x 38 x 117
Момент затяжки (проверочный/ рекомендуемый) (Н•м)	10 / 15	4 / 10	- / 14
Номинальный ток (А)	309 А	269 А	353 А
№ ДЛЯ ЗАКАЗА			
Бежевая клемма	IK160000	IK114120	IK114185
ТОРЦЕВАЯ СЕКЦИЯ			
Торцевая секция бежевая	закрытая клемма	IK119200	IK119201
РАЗДЕЛИТЕЛЬ			
Разделитель красный	–	–	–
Разделитель зелёный	–	–	–
ПОСТОЯННАЯ ПЕРЕМЫЧКА			
Постоянная перемычка 250 мм, винт и втулка	–	–	–
ТОРЦЕВЫЕ ФИКСАТОРЫ			
Торцевой фиксатор винтового типа EN50022/TS 35	IK123000	IK123000	IK123000
Торцевой фиксатор с защёлкой EN50022/TS 35	–	–	–
МАРКИРОВОЧНЫЕ БИРКИ			
Полоска с номерами 1-10	–	–	–
Полоска с номерами 11-20	–	–	–
Полоска с номерами 21-30	–	–	–
Полоска с номерами 31-40	–	–	–
Полоска с номерами 41-50	–	–	–
Полоска с номерами 51-60	–	–	–
Полоска с номерами 61-70	–	–	–
Полоска с номерами 71-80	–	–	–
Полоска с номерами 81-90	–	–	–
Полоска с номерами 91-100	–	–	–
Полоска пустая	–	–	–



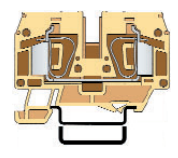
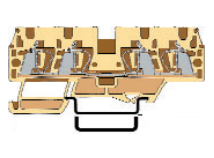

ПРУЖИННЫЕ ПРОХОДНЫЕ КЛЕММЫ

ПРУЖИННЫЕ КЛЕММЫ

				
МОДЕЛЬ	HMM.2	HMM.4	HMM.6	HMM.2 / 2+2
НОМИНАЛЬНОЕ СЕЧЕНИЕ				
Номинальное сечение	0,2-2,5 мм ²	0,2-4 мм ²	0,2-6 мм ²	0,2-2,5 мм ²
Макс. жёсткий	4 мм ²	6 мм ²	10 мм ²	4 мм ²
Макс. многопроволочный	4 мм ²	6 мм ²	10 мм ²	4 мм ²
Макс. гибкий	2,5 мм ²	4 мм ²	6 мм ²	2,5 мм ²
Макс. гибкий с наконечником	–			–
Длина зачищаемой изоляции	13	17	14	
Толщина (мм)	5.2	6.2	8.2	
Высота/ширина/толщина (мм)	50 x 5,2 x 37	58 x 6,2 x 41	62 x 8,2 x 44	
Номинальный ток (А)	24 А	32 А	41 А	
№ ДЛЯ ЗАКАЗА				
Бежевая клемма	IK200002-C	IK200004-C	IK200006-C	IK800002-C
Синяя клемма	IK201002-A	IK201004	IK201006	–
Жёлто-зелёная клемма	–	–	–	–
ТОРЦЕВЫЕ СЕКЦИИ				
Торцевая секция бежевая	IK200202-C	IK200204-C	IK200206-C	IK800202-C
Торцевая секция синяя	IK201202-A	IK201204	–	–
Торцевая секция жёлто-зелёная	–	–	–	–
ПОСТОЯННЫЕ ПЕРЕМЫЧКИ				
Постоянная перемычка для 2 клемм, в комплекте	IK200502-A	IK200502--	–	IK200502-A
Постоянная перемычка для 47 клемм, в комплекте	IK200547	–	–	IK200547
ТОРЦЕВЫЕ ФИКСАТОРЫ				
Торцевой фиксатор винтового типа EN50022/TS 35	IK123000	IK123000	IK123000	IK123000
Торцевой фиксатор с защёлкой EN50022/TS 35	IK123001	IK123001	IK123001	IK123001
МАРКИРОВОЧНЫЕ БИРКИ				
Полоска с номерами 1-10	IK297210	IK297410	IK297410	IK297210
Полоска с номерами 11-20	IK297211	IK297411	IK297411	IK297211
Полоска с номерами 21-30	IK297221	IK297421	IK297421	IK297221
Полоска с номерами 31-40	IK297231	IK297431	IK297431	IK297231
Полоска с номерами 41-50	IK297241	IK297441	IK297441	IK297241
Полоска с номерами 51-60	IK297251	IK297451	IK297451	IK297251
Полоска с номерами 61-70	IK297261	IK297461	IK297461	IK297261
Полоска с номерами 71-80	IK297271	IK297471	IK297471	IK297271
Полоска с номерами 81-90	IK297281	IK297481	IK297481	IK297281
Полоска с номерами 91-100	IK297291	IK297491	IK297491	IK297291
Полоска пустая	IK297200	IK297400	IK297400	IK297200



ПРУЖИННЫЕ ПРОХОДНЫЕ КЛЕММЫ

ПРУЖИННЫЕ ПРОХОДНЫЕ КЛЕММЫ И КЛЕММЫ ЗАЗЕМЛЕНИЯ

				
МОДЕЛЬ	HMD.2N	HTE.2	HTE.4	HTE.6
НОМИНАЛЬНОЕ СЕЧЕНИЕ				
Номинальное сечение	0,2-2,5 мм ²	0,2-2,5 мм ²	0,2-4 мм ²	0,2-6 мм ²
Макс. жёсткий	2,5 мм ²	4 мм ²	6 мм ²	10 мм ²
Макс. многопроволочный	2,5 мм ²	4 мм ²	6 мм ²	10 мм ²
Макс. гибкий	2,5 мм ²	2,5 мм ²	4 мм ²	6 мм ²
Макс. гибкий с наконечником				
Длина зачищаемой изоляции	13	13	17	18
Толщина (мм)	5.2	5.2	6.2	8.2
Высота/ширина/толщина (мм)	73 x 5,2 x 59	70 x 5,2 x 37	58 x 6,2 x 41	62 x 8,2 x 44
Номинальный ток (А)				
№ ДЛЯ ЗАКАЗА				
Бежевая клемма	IK250002-C	–	–	–
Синяя клемма	–	–	–	–
Жёлто-зелёная клемма	–	IK222002	IK222004	IK222006
ТОРЦЕВЫЕ СЕКЦИИ				
Торцевая секция бежевая	IK250202-C	–	–	–
Торцевая секция синяя	–	–	–	–
Торцевая секция жёлто-зелёная	–	–	–	IK222206
ПОСТОЯННЫЕ ПЕРЕМЫЧКИ				
Постоянная перемычка для 2 клемм, в комплекте	IK200502-A	–	–	–
Постоянная перемычка для 47 клемм, в комплекте	IK200547	–	–	–
ТОРЦЕВЫЕ ФИКСАТОРЫ				
Торцевой фиксатор винтового типа EN50022/TS 35	IK123000	IK123000	IK123000	IK123000
Торцевой фиксатор с защёлкой EN50022/TS 35	IK123001	IK123001	IK123001	IK123001
МАРКИРОВОЧНЫЕ БИРКИ				
Полоска с номерами 1-10	IK297210	IK297210	IK297410	IK297410
Полоска с номерами 11-20	IK297211	IK297211	IK297411	IK297411
Полоска с номерами 21-30	IK297221	IK297221	IK297421	IK297421
Полоска с номерами 31-40	IK297231	IK297231	IK297431	IK297431
Полоска с номерами 41-50	IK297241	IK297241	IK297441	IK297441
Полоска с номерами 51-60	IK297251	IK297251	IK297451	IK297451
Полоска с номерами 61-70	IK297261	IK297261	IK297461	IK297461
Полоска с номерами 71-80	IK297271	IK297271	IK297471	IK297471
Полоска с номерами 81-90	IK297281	IK297281	IK297481	IK297481
Полоска с номерами 91-100	IK297291	IK297291	IK297491	IK297491
Полоска пустая	IK297200	IK297200	IK297400	IK297400

СПЕЦИАЛЬНЫЕ КЛЕММЫ

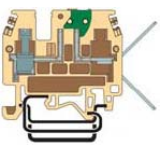
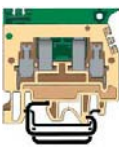
СПЕЦИАЛЬНЫЕ КЛЕММЫ

				
МОДЕЛЬ	Отсоединяющая клемма MPS.4	Клемма держателя предохранителя SFR.4	Клемма трансформатора тока SCB.6/CD	Клемма трансформатора тока SCB.6
НОМИНАЛЬНОЕ СЕЧЕНИЕ				
Номинальное сечение	0,2-4 мм ²	0,2-4 мм ²	0,5-6 мм ²	0,5-6 мм ²
Макс. жёсткий	6 мм ²	6 мм ²	10 мм ²	10 мм ²
Макс. многопроволочный	6 мм ²	6 мм ²	10 мм ²	10 мм ²
Макс. гибкий	6 мм ²	6 мм ²	10 мм ²	10 мм ²
Макс. гибкий с наконечником	4 мм ²	4 мм ²	6 мм ²	6 мм ²
Длина зачищаемой изоляции	9	11	12	12
Толщина (мм)	6	8	8	8
Высота/ширина/толщина (мм)	45 x 6 x 61	52x8x52	65 x 8 x 82	65 x 8 x 69
Номинальный ток (А)	20А	6,3А	41А	41А
№ ДЛЯ ЗАКАЗА				
Бежевая клемма	IK130004-A	IK141004	IK170006	IK171006
Синяя клемма	IK131004-A	-	-	-
ТОРЦЕВАЯ СЕКЦИЯ				
Торцевая секция бежевая	IK130204-A	IK131204	IK170200	IK170200
РАЗДЕЛИТЕЛИ				
Разделитель красный	IK108005	IK108005	IK108005	IK108005
Разделитель зелёный	IK109005	IK109005	IK109005	IK109005
ПОСТОЯННЫЕ ПЕРЕМЫЧКИ				
Постоянная перемычка для 2 клемм, в комплекте	-	-	IK100520	IK100520
Постоянная перемычка для 4 клемм, в комплекте	-	-	IK100540	IK100540
ТОРЦЕВЫЕ ФИКСАТОРЫ				
Торцевой фиксатор винтового типа EN50022/TS 35	IK123000	IK123000	IK123000	IK123000
Торцевой фиксатор с защёлкой EN50022/TS 35	IK123001	IK123001	IK123001	IK123001
МАРКИРОВОЧНЫЕ БИРКИ				
Полоска с номерами 1-10	IK197710	IK197810	IK197810	IK197810
Полоска с номерами 11-20	IK197711	IK197811	IK197811	IK197811
Полоска с номерами 21-30	-	IK197821	IK197821	IK197821
Полоска с номерами 31-40	-	IK197831	IK197831	IK197831
Полоска с номерами 41-50	-	IK197841	IK197841	IK197841
Полоска с номерами 51-60	-	IK197851	IK197851	IK197851
Полоска с номерами 61-70	-	IK197861	IK197861	IK197861
Полоска с номерами 71-80	-	IK197871	IK197871	IK197871
Полоска с номерами 81-90	-	IK197881	IK197881	IK197881
Полоска с номерами 91-100	-	IK197891	IK197891	IK197891
Полоска пустая	-	IK197800	IK197800	IK197800

СПЕЦИАЛЬНЫЕ КЛЕММЫ

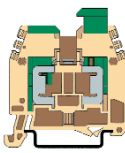
		
МОДЕЛЬ	Оранжевая CVD4	Врезная клемма NCS
НОМИНАЛЬНОЕ СЕЧЕНИЕ		
Номинальное сечение	0,5-6 мм ²	0,5-1,5 мм ²
Макс. жёсткий	6 мм ²	1 мм ²
Макс. многопроволочный	6 мм ²	1 мм ²
Макс. гибкий	6 мм ²	1,5 мм ²
Макс. гибкий с наконечником	4 мм ²	–
Длина защищаемой изоляции	14	–
Толщина (мм)	6.5	6.2
Высота/ширина/толщина (мм)	44 x 6,5 x 52	48 x 6,2 x 53
Номинальный ток (А)	40 А	15 А
№ ДЛЯ ЗАКАЗА		
Клемма	ИК108007 оранжевая	ИК120801
Синяя клемма	–	–
ТОРЦЕВАЯ СЕКЦИЯ		
Торцевая секция бежевая	–	–
РАЗДЕЛИТЕЛИ		
Разделитель красный	ИК108004	ИК108001
Разделитель зелёный	ИК109004	ИК109001
ПОСТОЯННЫЕ ПЕРЕМЫЧКИ		
Постоянная перемычка для 10 клемм, в комплекте	ИК100542 ИК100807	–
Постоянная перемычка 250 мм, винт и втулка	ИК100442 ИК100612	–
ТОРЦЕВЫЕ ФИКСАТОРЫ		
Торцевой фиксатор винтового типа EN50022/TS 35	ИК123000	ИК123000
Торцевой фиксатор с защёлкой EN50022/TS 35	ИК123001	ИК123001
MARKING TAG		
Полоска с номерами 1-10	ИК197610	ИК197710
Полоска с номерами 11-20	ИК197611	ИК197711
Полоска с номерами 21-30	ИК197621	–
Полоска с номерами 31-40	ИК197631	–
Полоска с номерами 41-50	ИК197641	–
Полоска с номерами 51-60	ИК197651	–
Полоска с номерами 61-70	ИК197661	–
Полоска с номерами 71-80	ИК197671	–
Полоска с номерами 81-90	ИК197681	–
Полоска с номерами 91-100	ИК197691	–
Полоска пустая	ИК197600	–

МАРКИРОВОЧНЫЕ БИРКИ

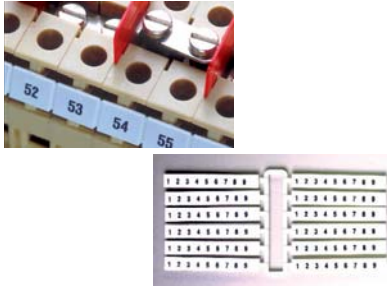
ПОЛОСКИ С НОМЕРАМИ	ДЛЯ СЛЕДУЮЩИХ ТИПОВ				
	CBD.2	CBD.4	CBD.6	CBD.10	
	TEO.2	TEO.4	TE.6	CBD.16	
	DAS.4	CBD.4 оранжевая		CBD.35	
				CBD.50	
				CBD.70	
				TE.10	
				TE.16	
				TE.50	
		№ ДЛЯ ЗАКАЗА	№ ДЛЯ ЗАКАЗА	№ ДЛЯ ЗАКАЗА	№ ДЛЯ ЗАКАЗА
	Полоска с номерами 1-10	IK197510	IK197610	IK197810	IK197110
Полоска с номерами 11-20	IK197511	IK197611	IK197811	IK197111	
Полоска с номерами 21-30	IK197521	IK197621	IK197821	IK197121	
Полоска с номерами 31-40	IK197531	IK197631	IK197831	IK197131	
Полоска с номерами 41-50	IK197541	IK197641	IK197841	IK197141	
Полоска с номерами 51-60	IK197551	IK197651	IK197851	IK197151	
Полоска с номерами 61-70	IK197561	IK197661	IK197861	IK197161	
Полоска с номерами 71-80	IK197571	IK197671	IK197871	IK197171	
Полоска с номерами 81-90	IK197581	IK197681	IK197881	IK197181	
Полоска с номерами 91-100	IK197591	IK197691	IK197891	IK197191	
Полоска пустая	IK197500	IK197600	IK197800	IK197100	

ПОЛОСКИ С НОМЕРАМИ	ДЛЯ СЛЕДУЮЩИХ ТИПОВ		
	TLS.2	HMM.2	HMM.4
	TLD.2	HMM.2 / 2+2	HMM.6
		HMD.2N	HTE.4
		HTE.2	HTE.6
	№ ДЛЯ ЗАКАЗА	№ ДЛЯ ЗАКАЗА	№ ДЛЯ ЗАКАЗА
Полоска с номерами 1-10	IK197710	IK297210	IK297410
Полоска с номерами 11-20	IK197711	IK297211	IK297411
Полоска с номерами 21-30	–	IK297221	IK297421
Полоска с номерами 31-40	–	IK297231	IK297431
Полоска с номерами 41-50	–	IK297241	IK297441
Полоска с номерами 51-60	–	IK297251	IK297451
Полоска с номерами 61-70	–	IK297261	IK297461
Полоска с номерами 71-80	–	IK297271	IK297471
Полоска с номерами 81-90	–	IK297281	IK297481
Полоска с номерами 91-100	–	IK297291	IK297491
Полоска пустая	–	IK297200	IK297400

МАРКИРОВОЧНЫЕ БИРКИ

ОПИСАНИЕ	№ ДЛЯ ЗАКАЗА	ДЛЯ СЛЕДУЮЩИХ ТИПОВ		
				
Бирка с номерами 1-50	IK190001			
Бирка с номерами 51-100	IK190051			
Бирка с номерами 101-150	IK190101			
Бирка с номерами 151-200	IK190151			
Бирка с номерами 201-250	IK190201			
Бирка с номерами 251-300	IK190251			
Бирка с номерами 301-350	IK190301			
Бирка с номерами 351-400	IK190351			
Бирка с номерами 401-450	IK190401			
Бирка с номерами 451-500	IK190451			
Бирка с номерами 501-550	IK190501			
Бирка с номерами 551-600	IK190551			
Бирка с номерами 601-650	IK190601	CBD.2	CBD.4	CBD.6
Бирка с номерами 651-700	IK190651	CBD.16	CBD.35	CBD.50
Бирка с номерами 701-750	IK190701	CBD.70	TEO.2	TEO.4
Бирка с номерами 751-800	IK190751	TE.6	TE.10	TE.16
Бирка с номерами 801-850	IK190801	TE.50	DAS.4	TLS.2
Бирка с номерами 851-900	IK190851	TLD.2	TDE.2	HMM.2
Бирка с номерами 901-950	IK190901	HMM.4	HMM.6	HMM.2/2+2
Бирка с номерами 951-1000	IK190951	HMD.2N	HTE.2	HTE.4
Маркеры "L1" (100 шт.)	IK190002	HTE.6	MPS.4	SFR.4
Маркеры "L2" (100 шт.)	IK190003	SCB.6/CD	SCB.6	оранжевая CBD.4
Маркеры "L3" (100 шт.)	IK190004	GPM	NCS	CDA
Маркеры 4xABC большие	IK190011			
Маркеры "N" (100 шт.)	IK190016			
Маркеры "U" (100 шт.)	IK190017			
Маркеры "V" (100 шт.)	IK190018			
Маркеры "W" (100 шт.)	IK190019			
Маркеры "X" (100 шт.)	IK190020			
Маркеры "Y" (100 шт.)	IK190021			
Маркеры "Z" (100 шт.)	IK190022			
Маркеры "+" (100 шт.)	IK190023			
Маркеры "-" (100 шт.)	IK190024			
Маркеры заземления (100 шт.)	IK190028			
Маркеры белые (100 шт.)	IK190030			
Маркеры "L" (100 шт.)	IK190044			

ПРИНАДЛЕЖНОСТИ

МАРКИРОВОЧНЫЕ БИРКИ CSC

ОПИСАНИЕ	№ ДЛЯ ЗАКАЗА	ДЛЯ СЛЕДУЮЩИХ ТИПОВ		
	ширина 5 мм × высота 5 мм			
Маркеры "0" (100 шт.)	IK197900			
Маркеры "1" (100 шт.)	IK197911			
Маркеры "2" (100 шт.)	IK197922			
Маркеры "3" (100 шт.)	IK197933			
Маркеры "4" (100 шт.)	IK197944			
Маркеры "5" (100 шт.)	IK197955			
Маркеры "6" (100 шт.)	IK197966			
Маркеры "7" (100 шт.)	IK197977			
Маркеры "8" (100 шт.)	IK197988			
Маркеры "9" (100 шт.)	IK197999			
Маркеры "0-9" (100 шт.)	IK197909	CBD.2	CBD.4	CBD.6
Маркеры "L" (100 шт.)	IK197901	CBD.16	CBD.35	CBD.50
Маркеры "N" (100 шт.)	IK197902	CBD.70	TEO.2	TEO.4
Маркеры "X" (100 шт.)	IK197903	TE.6	TE.10	TE.16
Маркеры "A" (100 шт.)	IK197904	TE.50	DAS.4	TLS.2
Маркеры "B" (100 шт.)	IK197905	TLD.2	TDE.2	MPS.4
Маркеры "C" (100 шт.)	IK197906	SFR.4	SCB.6/CD	SCB.6
Маркеры "D" (100 шт.)	IK197907	оранжевая CBD.4	NCS	GPM
Маркеры "E" (100 шт.)	IK197908		CDA	
Маркеры "F" (100 шт.)	IK197912			
Маркеры "G" (100 шт.)	IK197913			
Маркеры "H" (100 шт.)	IK197914			
Маркеры "I" (100 шт.)	IK197915			
Маркеры "J" (100 шт.)	IK197916			
Маркеры "K" (100 шт.)	IK197917			
Маркеры "M" (100 шт.)	IK197918			
Маркеры "P" (100 шт.)	IK197919			
Маркеры "Q" (100 шт.)	IK197920			
Маркеры "R" (100 шт.)	IK197921			
Маркеры "S" (100 шт.)	IK197923			
Маркеры "T" (100 шт.)	IK197924			
Маркеры "U" (100 шт.)	IK197925			
Маркеры "V" (100 шт.)	IK197926			
Маркеры "W" (100 шт.)	IK197927			
Маркеры "Y" (100 шт.)	IK197928			
Маркеры "Z" (100 шт.)	IK197929			
Маркеры чистые (100 шт.)	IK197910			

■ ТОРЦЕВЫЕ СЕКЦИИ

ОПИСАНИЕ	№ ДЛЯ ЗАКАЗА	ДЛЯ СЛЕДУЮЩИХ ТИПОВ
		
Торцевой фиксатор винтового типа для EN50022/TS 35	IK123000	для всех типов
		
Торцевой фиксатор с защёлкой для EN50022/TS 35	IK123001	для всех типов
		
Торцевой фиксатор для С-образной планки	IK113000	для всех типов
		
Металлический торцевой фиксатор для С-образной планки	IK119900	для всех типов
		
Маркировочная бирка для торцевого фиксатора	IK199999	для торцевых фиксаторов IK123000, IK123001, IK113000

РАЗДЕЛИТЕЛЬНЫЕ ПЛАСТИНЫ

ОПИСАНИЕ	№ ДЛЯ ЗАКАЗА	РАЗМЕРЫ (ВХШХГ)	ДЛЯ СЛЕДУЮЩИХ ТИПОВ
			
Разделительная пластина, 2,5 – 4 мм ² , красная	IK108210	0,5 x 23 x 20 мм	CBD.2
Разделительная пластина, 6 мм ² , красная	IK108600	0,5 x 24 x 31 мм	CBD.2, CBD.4, CBD.6
Разделительная пластина большая, 6 мм ² , красная	IK108700	0,5 x 28 x 32 мм	CBD.10, CBD.16, CBD.35, CBD.50 CBD.70

ЦВЕТНЫЕ РАЗДЕЛИТЕЛИ

ОПИСАНИЕ	№ ДЛЯ ЗАКАЗА	РАЗМЕРЫ (ВХШХГ)	ДЛЯ СЛЕДУЮЩИХ ТИПОВ
			
Разделительная пластина, 2,5 мм ² , белая	IK107001	2 x 52 x 51 мм	CBD.2, TEO.2, HMM.4, HMM.6, HTE.2, HTE.4, HTE.6,
Разделительная пластина, 2,5 мм ² , красная	IK108001	2 x 52 x 51 мм	
Разделительная пластина, 2,5 мм ² , зелёная	IK109001	2 x 52 x 51 мм	
Разделительная пластина, 4/6/10/16 мм ² , белая	IK107004	2 x 52 x 62 мм	CBD.4, CBD.6, CBD.10, CBD.16, TEO.4, TE.6, TE.10, TE.16
Разделительная пластина, 4/6/10/16 мм ² , красная	IK108004	2 x 52 x 62 мм	
Разделительная пластина, 4/6/10/16 мм ² , зелёная	IK109004	2 x 52 x 62 мм	
Разделительная пластина, 35/50 мм ² , белая	IK107005	2 x 62 x 58 мм	CBD.35, CBD.50, TE.50
Разделительная пластина, 35/50 мм ² , красная	IK108005	2 x 62 x 58 мм	
Разделительная пластина, 35/50 мм ² , зелёная	IK109005	2 x 62 x 58 мм	
Разделительная пластина, 70 мм ² , белая	IK107006	2 x 72 x 74 мм	CBD.70, TE.70, SCB.6/CD, SCB.6, HMD.2N
Разделительная пластина, 70 мм ² , красная	IK108006	2 x 72 x 74 мм	
Разделительная пластина, 70 мм ² , зелёная	IK109006	2 x 72 x 74 мм	

МАРКЕРЫ ДЛЯ ВЫПОЛНЕНИЯ НАДПИСЕЙ

ОПИСАНИЕ	№ ДЛЯ ЗАКАЗА	ДЛЯ СЛЕДУЮЩИХ ТИПОВ
		
Красный маркер	IK198901	для всех типов
Чёрный маркер	IK193901	

ПОСТОЯННЫЕ ПЕРЕМЫЧКИ ДЛЯ 2 КЛЕММ, В КОМПЛЕКТЕ

ОПИСАНИЕ	№ ДЛЯ ЗАКАЗА	ДЛЯ СЛЕДУЮЩИХ ТИПОВ
		
Постоянная перемычка для клемм CBD на сечение 2,5 мм ²	IK100511	CBD.2
Постоянная перемычка для клемм CBD на сечение 4 мм ²	IK100542	CBD.4
Постоянная перемычка для клемм CBD на сечение 6 мм ²	IK100583	CBD.6
Постоянная перемычка для клемм CBD на сечение 10 мм ²	IK100504	CBD.10
Постоянная перемычка для клемм CBD на сечение 16 мм ²	IK100505	CBD.16
Постоянная перемычка для клемм CBD на сечение 35 мм ²	IK100506	CBD.35
Постоянная перемычка для клемм CBD на сечение 50 мм ²	IK100507	CBD.50
Постоянная перемычка для клемм CBD на сечение 70 мм ²	IK100508	CBD.70
Постоянная перемычка для 2 клемм SCB.6	IK100520	SCB.6
Постоянная перемычка для 4 клемм SCB.6	IK100540	SCB.6

ПОСТОЯННЫЕ ПЕРЕМЫЧКИ ДЛЯ 10 КЛЕММ, В КОМПЛЕКТЕ

ОПИСАНИЕ	№ ДЛЯ ЗАКАЗА	ДЛЯ СЛЕДУЮЩИХ ТИПОВ
		
Постоянная перемычка для 10 клемм CBD.2	IK100803	CBD.2
Постоянная перемычка для 10 клемм CBD.4	IK100807	CBD.4
Постоянная перемычка для 10 клемм CBD.6	IK100811	CBD.6
Постоянная перемычка для 10 клемм TLS2/TLD2	IK100816	TLS.2, TLD.2

ПЕРЕМЫЧКИ ДЛЯ ПРУЖИННЫХ КЛЕММ

ОПИСАНИЕ	№ ДЛЯ ЗАКАЗА	ДЛЯ СЛЕДУЮЩИХ ТИПОВ
		
Перемычка для 2 клемм HMM.2	IK200502-A	HMM.2, HMM.2/2+2, HMD.2N
Перемычка для 2 клемм HMM.4	IK200502	HMM.4
Перемычка для 47 клемм HMM.2	IK200547	HMM.2, HMM.2/2+2, HMD.2N

ПОСТОЯННЫЕ 250-мм ПЕРЕМЫЧКИ С ВИНТАМИ И ВТУЛКАМИ

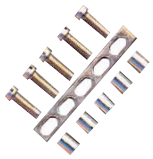
ОПИСАНИЕ	№ ДЛЯ ЗАКАЗА	ДЛЯ СЛЕДУЮЩИХ ТИПОВ
		
Постоянная перемычка для клемм CBD на сечение 2,5 мм ²	IK100401	CBD.2
Винт и втулка для клемм CBD на сечение 2,5 мм ²	IK100611	
Постоянная перемычка для клемм CBD на сечение 4 мм ²	IK100442	CBD.4
Винт и втулка для клемм CBD на сечение 4 мм ²	IK100612	
Постоянная перемычка для клемм CBD на сечение 6 мм ²	IK100413	CBD.6
Винт и втулка для клемм CBD на сечение 6 мм ²	IK100683	
Постоянная перемычка для клемм CBD на сечение 10 мм ²	IK100404	CBD.10
Винт и втулка для клемм CBD на сечение 10 мм ²	IK100603	
Постоянная перемычка для клемм CBD на сечение 16 мм ²	IK100405	CBD.16
Винт и втулка для клемм CBD на сечение 16 мм ²	IK100605	
Постоянная перемычка для клемм CBD на сечение 35 мм ²	IK100406	CBD.35
Винт и втулка для клемм CBD на сечение 35 мм ²	IK100606	
Винт и втулка для клемм CBD на сечение 50 мм ²	IK100407	CBD.50
Постоянная перемычка для клемм CBD на сечение 50 мм ²	IK100607	
Постоянная перемычка для клемм CBD на сечение 70 мм ²	IK100408	CBD.70
Винт и втулка для клемм CBD на сечение 70 мм ²	IK100608	

КОММУТИРУЕМОЕ СОЕДИНЕНИЕ

ОПИСАНИЕ	№ ДЛЯ ЗАКАЗА	ДЛЯ СЛЕДУЮЩИХ ТИПОВ
		
Коммутируемое соединение для клемм CBD на сечение 2,5 мм ²	IK100711	CBD.2
Коммутируемое соединение для клемм CBD на сечение 4 мм ²	IK100712	CBD.4
Коммутируемое соединение для клемм CBD на сечение 6 мм ²	IK100793	CBD.6
Коммутируемое соединение для клемм CBD на сечение 10/16 мм ²	IK100744	CBD.10, CBD.16
Коммутируемое соединение для клемм CBD на сечение 35 мм ²	IK100706	CBD. 35
Коммутируемое соединение для клемм CBD на сечение 50 мм ²	IK100707	CBD.50
Коммутируемое соединение для клемм CBD на сечение 70 мм ²	IK100708	CBD.70

КРЫШКИ ПЕРЕМЫЧЕК

ОПИСАНИЕ	№ ДЛЯ ЗАКАЗА	ДЛЯ СЛЕДУЮЩИХ ТИПОВ
		
Крышка перемычки для CBD 2,5,4	IK100820	CBD.2, CBD.4
Крышка перемычки для CBD 6,10,16	IK100821	CBD.6, CBD.10, CBD.16
Крышка перемычки для CBD 35,50,70	IK100822	CBD.35, CBD.50, CBD.70

ГНЁЗДА – ШТЕКЕРЫ

ОПИСАНИЕ	№ ДЛЯ ЗАКАЗА	ДЛЯ СЛЕДУЮЩИХ ТИПОВ
		
Жгут штекеров для 2,5/4/6 мм ²	IK100900	CBD.2, CBD.4, CBD.6, MPS.4, NCS, SFR.4, TDE.2, TLD.2, TLS.2
Жгут штекеров для 10/16/35/50/70 мм ²	IK100901	CBD.10, CBD.16, CBD.35, CBD.50, CBD.70
Изолированное гнездо на сечение 2,5 мм ²	IK100902	CBD.2, TDE.2, TLD.2, TLS.2
Изолированное гнездо на сечение 4 мм ²	IK100904	CBD.4, MPS.4, NCS, SFR.4
Изолированное гнездо на сечение 6 мм ²	IK100906	CBD.6
Изолированное гнездо на сечение 10/16 мм ²	IK100910	CBD.10, CBD.16, CBD.35
Изолированное гнездо на сечение 35/70 мм ²	IK100935	CBD.50, CBD.70

КАБЕЛЬНЫЕ КАНАЛЫ ТИПА "МЕТРА"

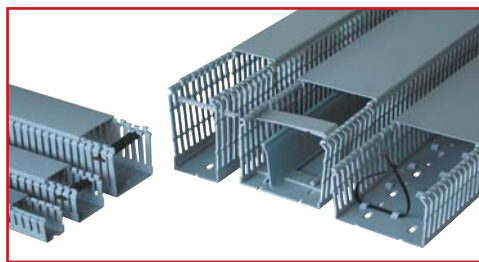

VDK-METRA

ИНФОРМАЦИЯ "SCHRACK"

- Оптимальное прилегание крышки, простота сборки и разборки
- Крышка под 90°
- Фиксатор проводов, начиная с габаритной высоты 80 мм
- Места излома на рёбрах и в основании канала для получения проёмов
- В каналах шириной 100 мм могут применяться перегородки
- Отверстия в дне согласно DIN EN 50085-2-3, шаблон выштамповок идентичен для каждой длины; до ширины 60 мм один проход, с ширины 80 мм – три прохода
- Большое разнообразие принадлежностей
- Ширина ребра 6,5 мм
- Ширина прорези 4,5 мм
- Материал: твёрдый ПВХ, не содержит свинца, воспламеняющийся с трудом, самозатухающий, температурная стабильность до 60 °С
- Цвет: серый RAL 7030
- Испытания по стандартам VDE, UL/CSA, IMQ
- Поставка отрезками по 2 метра

ОПИСАНИЕ	РАЗМ. (ШХВ), мм	№ ДЛЯ ЗАКАЗА
Кабельный канал серии VDK, с прорезями	25x40	RH229246
Кабельный канал серии VDK, с прорезями	25x60	RH229247
Кабельный канал серии VDK, с прорезями	25x80	RH229248
Кабельный канал серии VDK, с прорезями	30x60	RH229208
Кабельный канал серии VDK, с прорезями	30x80	RH229223
Кабельный канал серии VDK, с прорезями	40x40	RH229206
Кабельный канал серии VDK, с прорезями	40x60	RH229210
Кабельный канал серии VDK, с прорезями	40x80	RH229226
Кабельный канал серии VDK, с прорезями	40x100	RH229237
Кабельный канал серии VDK, с прорезями	60x40	RH229207
Кабельный канал серии VDK, с прорезями	60x60	RH229213
Кабельный канал серии VDK, с прорезями	60x80	RH229227
Кабельный канал серии VDK, с прорезями	60x100	RH229238
Кабельный канал серии VDK, с прорезями	80x60	RH229216
Кабельный канал серии VDK, с прорезями	80x80	RH229228
Кабельный канал серии VDK, с прорезями	100x60	RH229218
Кабельный канал серии VDK, с прорезями	100x80	RH229230
Кабельный канал серии VDK, с прорезями	100x100	RH229240
Кабельный канал серии VDK, с прорезями	120x60	RH229220
Кабельный канал серии VDK, с прорезями	120x80	RH229236

КАБЕЛЬНЫЕ КАНАЛЫ С РАЗМЕРАМИ DIN



ИНФОРМАЦИЯ "SCHRACK"

- Включают верхние части (могут заказываться отдельно)
- Материал: PVC 1309 (испытан до общей высоты 75 мм в соответствии с UL 94 V0, протокол испытания № E167546)
- Сертификат UL
- Боковая крышка: PVC 1309
- Камера для кабелей: SB
- Трудновоспламеняющийся, самозатухающий материал согласно VDE/UL 94 V0
- Диапазон температур: от -5 до +60 °C
- Цвет: серый RAL 7030
- 24 типоразмера
- Отверстия в дне согласно DIN 43659

ТЕХНИЧЕСКИЕ ДАННЫЕ

- В каналах увеличенной высоты фиксатор проводов расположен в боковой выштамповке для удерживания проводки
- Лёгкое удаление рёбер благодаря наличию готовых мест излома на боковых стенках
- Надёжное заведение проводки через боковые просечки со скошенными с обеих сторон кромками в верхней части предотвращает случайное отделение закрытой крышки под действием уложенных кабелей
- Плотное прилегание крышки для большей надёжности; впоследствии в любой момент можно снять крышку и проложить проводку заново
- В верхней части зубцов для всех размеров возможны удлинители, которые гарантируют надёжное фиксирование проводов в канале

Цены в прайс-листе указаны за метр, единица поставки – метр.

РАЗМ. (ШХВ), мм	ПЛОЩАДЬ (мм ²)	№ ДЛЯ ЗАКАЗА
КАБЕЛЬНЫЕ КАНАЛЫ		
25x25	625	RH724243
25x75	1875	RH726856
37.5x37.5	1406	RH725142
37.5x50	1875	RH725152
37.5x62.5	2344	RH725182
37.5x75	2812	RH726866
50x37.5	1875	RH727152
50x50	2500	RH725162
50x62.5	3125	RH725192
50x75	3750	RH726876
62.5x50	3125	RH725172
62.5x62.5	3906	RH725202
75x50	3750	RH727172
75x75	5625	RH726886
87.5x62.5	5469	RH725212
100x75	7500	RH726896
100x62.5	6250	RH734455
100x25	2500	RH734445
75x125	9375	RH726906
50x100	5000	RH727192
62.5x100	6250	RH725222
62.5x125	7812	RH725232
100x100	10000	RH734465
125x50	6250	RH727212
ЗАПАСНЫЕ КРЫШКИ		
Запасная крышка, ширина 25 мм	25	RH724173
Запасная крышка, ширина 37,5 мм	37.5	RH723842
Запасная крышка, ширина 50 мм	50	RH723912
Запасная крышка, ширина 62,5 мм	62.5	RH723952
Запасная крышка, ширина 75 мм	75	RH726826
Запасная крышка, ширина 87,5 мм	87.5	RH724082
Запасная крышка, ширина 100 мм	100	RH724122
Запасная крышка, ширина 125 мм	125	RH724162

TOP-TECHNIC



ПУСКАТЕЛИ ЭЛЕКТРОДВИГАТЕЛЕЙ ДО 100 А

TOP-TECHNIC



КОНТАКТОРЫ

TOP-TECHNIC



РЕЛЕ ЗАЩИТЫ ОТ ПЕРЕГРУЗКИ

TOP-TECHNIC



ПОЛУПРОВОДНИКОВЫЕ КОНТАКТОРЫ

TOP-TECHNIC



ОДНОФАЗНЫЕ ЭЛЕКТРОННЫЕ
АНАЛОГОВЫЕ КОНТРОЛЛЕРЫ

TOP-TECHNIC



ТРЕХФАЗНЫЕ ЭЛЕКТРОННЫЕ
КОНТАКТОРЫ ЭЛЕКТРОДВИГАТЕЛЕЙ

TOP-TECHNIC



УСТРОЙСТВА ПЛАВНОГО ПУСКА

TOP-TECHNIC



МОДУЛЬНЫЕ КОНТАКТОРЫ

РЕЛЕ ЗАЩИТЫ ЭЛЕКТРОДВИГАТЕЛЕЙ, КОНТАКТОРЫ, РЕЛЕ ЗАЩИТЫ ОТ ПЕРЕГРУЗКИ

■ СОДЕРЖАНИЕ

ПУСКАТЕЛИ ЭЛЕКТРОДВИГАТЕЛЕЙ ДО 100 А	стр. 192
КОНТАКТОРЫ	стр. 198
РЕЛЕ ЗАЩИТЫ ОТ ПЕРЕГРУЗКИ	стр. 210
ПОЛУПРОВОДНИКОВЫЕ КОНТАКТОРЫ	стр. 213
ОДНОФАЗНЫЕ ЭЛЕКТРОННЫЕ АНАЛОГОВЫЕ КОНТРОЛЛЕРЫ.....	стр. 216
ТРЕХФАЗНЫЕ ЭЛЕКТРОННЫЕ КОНТАКТОРЫ ЭЛЕКТРОДВИГАТЕЛЕЙ	стр. 217
УСТРОЙСТВА ПЛАВНОГО ПУСКА.....	стр. 218
МОДУЛЬНЫЕ КОНТАКТОРЫ	стр. 221

ПУСКАТЕЛИ ЭЛЕКТРОДВИГАТЕЛЕЙ



BESD0063



BES00400



BES2....



BES3....

ИНФОРМАЦИЯ "SCHRACK"

Пускатели электродвигателей ALEA представляют собой компактные пусковые аппараты защиты электродвигателей с ограничением тока, которые оптимизированы для цепей питания нагрузки. Пускатели электродвигателей применяются для включения и защиты асинхронных электродвигателей мощностью до 45 кВт при 400 В переменного тока и других нагрузок с номинальными токами до 100 А.

МОДЕЛЬ	BESD / BES0 / BES2 / BES3			
ПРИМЕНЕНИЯ				
Защита системы	√ ¹⁾			
Защита электродвигателя	√			
Защита электродвигателя с функцией реле перегрузки	-			
Пусковые комбинации	-			
Защита трансформатора	-			
Контроль предохранителей	-			
Автоматические выключатели трансформатора напряжения для дистанционной защиты	S00, S0, S2, S3			
РАЗМЕР				
НОМИНАЛЬНЫЙ ТОК I_n				
РАЗМЕР S00	до 12 А			
РАЗМЕР S0	до 25 А			
РАЗМЕР S0	до 50 А			
РАЗМЕР S2	до 100 А			
РАЗМЕР S3	690 В переменного тока ²⁾			
НОМИНАЛЬНОЕ РАБОЧЕЕ НАПРЯЖЕНИЕ U_e СОГЛАСНО IEC	50/60 Гц			
НОМИНАЛЬНАЯ ЧАСТОТА	класс 10			
КЛАСС ОТКЛЮЧЕНИЯ	0,11 ... 0,16 А			
ТЕПЛОВОЙ РАСЦЕПИТЕЛЬ ПЕРЕГРУЗКИ	до 80...100 А			
ЭЛЕКТРОННЫЕ РАСЦЕПИТЕЛИ: номинал, кратный номинальному току	13-кратный 50/100 кА			
ОТКЛЮЧАЮЩАЯ СПОСОБНОСТЬ ПРИ КОРОТКОМ ЗАМЫКАНИИ I_{cu} ПРИ 400 В ПЕРЕМЕННОГО ТОКА				
ПРИНАДЛЕЖНОСТИ ДЛЯ РАЗМЕРОВ	S00	S0	S2	S3
Вспомогательные контакты	√	√	√	√
Контакты сигнализации	--	√	√	√
Расцепитель минимального напряжения	√	√	√	√
Независимый расцепитель	√	√	√	√
Изолированная трёхфазная система шин	√	√	√	--
Шинный адаптер	√	√	√	√
Поворотный соединительный механизм на двери	--	√	√	√
Соединительный модуль	√	√	√	√
Корпус открытого монтажа	√	√	√	--
Клеммы питания	√	√	--	--

¹⁾ Для симметричного нагружения трёх фаз.

²⁾ 500 В переменного тока при использовании литого пластмассового корпуса

ПУСКАТЕЛИ ЭЛЕКТРОДВИГАТЕЛЕЙ РАЗМЕРА 00



BESD0063

ОПИСАНИЕ	*ОТКЛ. СПОСОБНОСТЬ ПРИ КОРОТКОМ ЗАМЫКАНИИ	РАЗМЕР	№ ДЛЯ ЗАКАЗА
ПУСКАТЕЛИ ЭЛЕКТРОДВИГАТЕЛЕЙ АЛЕА РАЗМЕРА 00			
Пускатель электродвигателя, 0,16 А, класс 10	100 кА	00	BESD0016
Пускатель электродвигателя, 0,20 А, класс 10	100 кА	00	BESD0020
Пускатель электродвигателя, 0,25 А, класс 10	100 кА	00	BESD0025
Пускатель электродвигателя, 0,32 А, класс 10	100 кА	00	BESD0032
Пускатель электродвигателя, 0,40 А, класс 10	100 кА	00	BESD0040
Пускатель электродвигателя, 0,50 А, класс 10	100 кА	00	BESD0050
Пускатель электродвигателя, 0,63 А, класс 10	100 кА	00	BESD0063
Пускатель электродвигателя, 0,80 А, класс 10	100 кА	00	BESD0080
Пускатель электродвигателя, 1,00 А, класс 10	100 кА	00	BESD0100
Пускатель электродвигателя, 1,25 А, класс 10	100 кА	00	BESD0125
Пускатель электродвигателя, 1,60 А, класс 10	100 кА	00	BESD0160
Пускатель электродвигателя, 2,00 А, класс 10	100 кА	00	BESD0200
Пускатель электродвигателя, 2,50 А, класс 10	100 кА	00	BESD0250
Пускатель электродвигателя, 3,20 А, класс 10	100 кА	00	BESD0320
Пускатель электродвигателя, 4,00 А, класс 10	100 кА	00	BESD0400
Пускатель электродвигателя, 5,00 А, класс 10	100 кА	00	BESD0500
Пускатель электродвигателя, 6,30 А, класс 10	100 кА	00	BESD0630
Пускатель электродвигателя, 8,00 А, класс 10	50 кА	00	BESD0800
Пускатель электродвигателя, 10 А, класс 10	50 кА	00	BESD1000
Пускатель электродвигателя, 12 А, класс 10	50 кА	00	BESD1200

ПУСКАТЕЛИ ЭЛЕКТРОДВИГАТЕЛЕЙ РАЗМЕРА 0



BES00400

ОПИСАНИЕ	*ОТКЛ. СПОСОБНОСТЬ ПРИ КОРОТКОМ ЗАМЫКАНИИ	РАЗМЕР	№ ДЛЯ ЗАКАЗА
ПУСКАТЕЛИ ЭЛЕКТРОДВИГАТЕЛЕЙ АЛЕА РАЗМЕРА 0			
Пускатель электродвигателя, 0,16 А, класс 10	100 кА	0	BES00016
Пускатель электродвигателя, 0,20 А, класс 10	100 кА	0	BES00020
Пускатель электродвигателя, 0,25 А, класс 10	100 кА	0	BES00025
Пускатель электродвигателя, 0,32 А, класс 10	100 кА	0	BES00032
Пускатель электродвигателя, 0,40 А, класс 10	100 кА	0	BES00040
Пускатель электродвигателя, 0,50 А, класс 10	100 кА	0	BES00050
Пускатель электродвигателя, 0,63 А, класс 10	100 кА	0	BES00063
Пускатель электродвигателя, 0,80 А, класс 10	100 кА	0	BES00080
Пускатель электродвигателя, 1,00 А, класс 10	100 кА	0	BES00100
Пускатель электродвигателя, 1,25 А, класс 10	100 кА	0	BES00125
Пускатель электродвигателя, 1,60 А, класс 10	100 кА	0	BES00160
Пускатель электродвигателя, 2,00 А, класс 10	100 кА	0	BES00200
Пускатель электродвигателя, 2,50 А, класс 10	100 кА	0	BES00250
Пускатель электродвигателя, 3,20 А, класс 10	100 кА	0	BES00320
Пускатель электродвигателя, 4,00 А, класс 10	100 кА	0	BES00400
Пускатель электродвигателя, 5,00 А, класс 10	100 кА	0	BES00500
Пускатель электродвигателя, 6,30 А, класс 10	100 кА	0	BES00630
Пускатель электродвигателя, 8,00 А, класс 10	100 кА	0	BES00800
Пускатель электродвигателя, 10 А, класс 10	100 кА	0	BES01000
Пускатель электродвигателя, 12,5 А, класс 10	100 кА	0	BES01200
Пускатель электродвигателя, 16 А, класс 10	50 кА	0	BES01600
Пускатель электродвигателя, 20 А, класс 10	50 кА	0	BES02000
Пускатель электродвигателя, 22 А, класс 10	50 кА	0	BES02200
Пускатель электродвигателя, 25 А, класс 10	50 кА	0	BES02500

ПУСКАТЕЛИ ЭЛЕКТРОДВИГАТЕЛЕЙ РАЗМЕРА 2



BES2....

ОПИСАНИЕ	*ОТКЛ. СПОСОБНОСТЬ ПРИ КОРОТКОМ ЗАМЫКАНИИ	РАЗМЕР	№ ДЛЯ ЗАКАЗА
ПУСКАТЕЛИ ЭЛЕКТРОДВИГАТЕЛЕЙ АЛЕА РАЗМЕРА 2			
Пускатель электродвигателя, 25 А, класс 10	50 кА	2	BES22500
Пускатель электродвигателя, 32 А, класс 10	50 кА	2	BES23200
Пускатель электродвигателя, 40 А, класс 10	50 кА	2	BES24000
Пускатель электродвигателя, 45 А, класс 10	50 кА	2	BES24500
Пускатель электродвигателя, 50 А, класс 10	50 кА	2	BES25000

ПУСКАТЕЛИ ЭЛЕКТРОДВИГАТЕЛЕЙ РАЗМЕРА 3



BES3....

ОПИСАНИЕ	*ОТКЛ. СПОСОБНОСТЬ ПРИ КОРОТКОМ ЗАМЫКАНИИ	РАЗМЕР	№ ДЛЯ ЗАКАЗА
ПУСКАТЕЛИ ЭЛЕКТРОДВИГАТЕЛЕЙ АЛЕА РАЗМЕРА 3			
Пускатель электродвигателя, 63 А, класс 10	50 кА	3	BES36300
Пускатель электродвигателя, 75 А, класс 10	50 кА	3	BES37500
Пускатель электродвигателя, 90 А, класс 10	50 кА	3	BES39000
Пускатель электродвигателя, 100 А, класс 10	50 кА	3	BES39999

■ ПРИНАДЛЕЖНОСТИ ДЛЯ ПУСКАТЕЛЕЙ ЭЛЕКТРОДВИГАТЕЛЕЙ

ОПИСАНИЕ	РАЗМЕР	№ ДЛЯ ЗАКАЗА
ВСПОМОГАТЕЛЬНЫЕ КОНТАКТЫ		
Вспомогательные контакты бокового монтажа, 1 н.о. + 1 н.з.	00/0/2/3	BEZ00001
Вспомогательные контакты переднего монтажа, 1 н.о. + 1 н.з.	00/0/2/3	BEZ00003
Вспомогательные контакты бокового монтажа, 2 н.о.	00/0/2/3	BEZ00002
Вспомогательные контакты переднего монтажа, 2 н.о.	00/0/2/3	BEZ00004
КОНТАКТЫ СИГНАЛИЗАЦИИ		
Контакты сигнализации, 1 н.о. + 1 н.з.	0/2/3	BEZ00005
МИНИМАЛЬНЫЕ РАСЦЕПИТЕЛИ НАПРЯЖЕНИЯ		
Минимальные расцепители напряжения бокового монтажа, переменный ток 230 В/50 Гц, 240 В/60 Гц	00/0/2/3	BEZ00006
Минимальные расцепители напряжения бокового монтажа, переменный ток 400 В/50 Гц, 440 В/60 Гц	00/0/2/3	BEZ00007
НЕЗАВИСИМЫЕ РАСЦЕПИТЕЛИ		
Независимые расцепители бокового монтажа, переменный ток 20...24 В, 50/60 Гц, относительная продолжительность включения 100%	00/0/2/3	BEZ00008
Независимые расцепители бокового монтажа, переменный ток 210...240 В, 50/60 Гц, относительная продолжительность включения 100%	00/0/2/3	BEZ00009
КОРПУСА		
Литой пластмассовый корпус, мембрана, IP55	00	BEZ00012
Литой пластмассовый корпус, аварийный останов, грибообразная головка	00	BEZ00013
Литой пластмассовый корпус, поворотная ручка, IP55	0	BEZ00112
Литой пластмассовый корпус, аварийный останов, IP55	0	BEZ00113
Литой пластмассовый корпус, поворотная ручка, IP55	2	BEZ00212
Литой пластмассовый корпус, аварийный останов, IP55	2	BEZ00213
Стопорная пластина для 3 навесных замков	00	BEZ00014
СБОРНЫЕ ШИНЫ/КРЫШКИ ДЛЯ РЕЗЕРВНОГО ПРОСТРАНСТВА		
3-полюсная шина для 2 пускателей электродвигателя	00/0	BEZ00017
3-полюсная шина для 3 пускателей электродвигателя	00/0	BEZ00018
3-полюсная шина для 4 пускателей электродвигателя	00/0	BEZ00020
3-полюсная шина для 5 пускателей электродвигателя	00/0	BEZ00021
3-полюсная шина для 2 пускателей электродвигателя	2	BEZ00217
3-полюсная шина для 3 пускателей электродвигателя	2	BEZ00218
Крышка для резервного пространства, заглушка	00/0	BEZ00019
Крышка для резервного пространства, заглушка	2	BEZ00219
ПРИНАДЛЕЖНОСТИ		
Поворотный привод (дверной соединитель)	0/2/3	BEZ00010
Поворотный привод, аварийный останов (дверной соединитель)	0/2/3	BEZ00011
ТРЕХФАЗНЫЕ КЛЕММЫ ПИТАНИЯ		
Трёхфазные клеммы питания размера 00 для трёхфазных сборных шин	00	BEZ00016
Трёхфазные клеммы питания размера 0 для трёхфазных сборных шин	0	BEZ00116
Трёхфазные клеммы питания размера 2 для трёхфазных сборных шин	2	BEZ00216

РАЗМЕРЫ

**ПУСКАТЕЛЬ ЭЛЕКТРОДВИГАТЕЛЯ РАЗМЕРА 00
BESD**

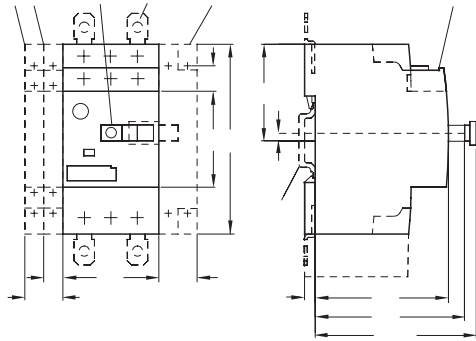

**ПУСКАТЕЛЬ ЭЛЕКТРОДВИГАТЕЛЯ РАЗМЕРА 00
BES0**

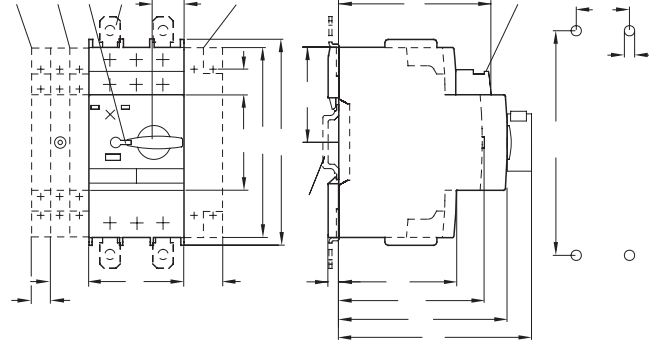

**ПУСКАТЕЛЬ ЭЛЕКТРОДВИГАТЕЛЯ РАЗМЕРА 2
BES2**

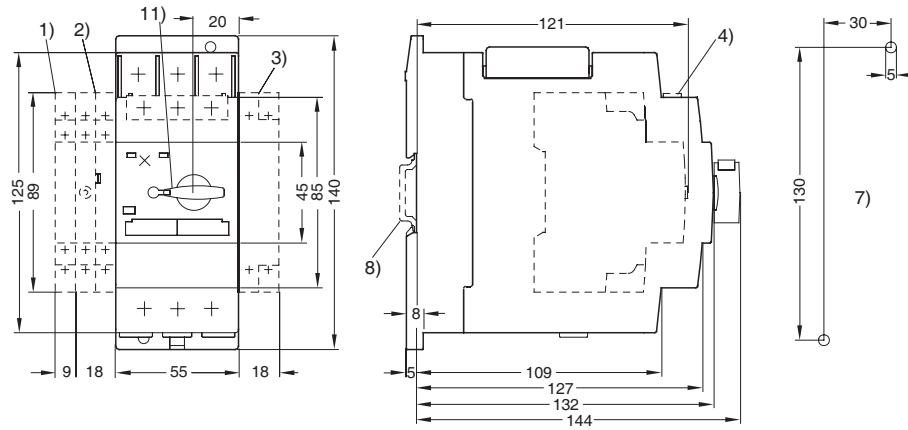



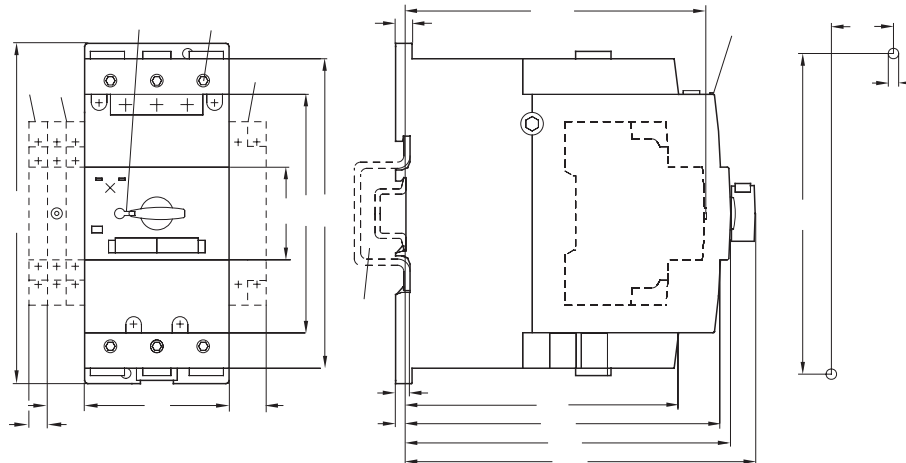

**ПУСКАТЕЛЬ ЭЛЕКТРОДВИГАТЕЛЯ РАЗМЕРА 3
BES3**



- 1) Вспомогательные контакты бокового монтажа, 2-полюсные
- 2) Контакты сигнализации (S0 ... S3) бокового монтажа
- 3) Вспомогательный расцепитель
- 4) Вспомогательные контакты переднего монтажа
- 5) Убирающиеся лапки для монтажа с использованием винтов
- 6) С ведущими вспомогательными контактами только для минимального расцепителя напряжения
- 7) Шаблон для сверления отверстий
- 8) Стандартная монтажная планка TH 35 согласно EN 60715
- 9) Для монтажа в соответствии с EN 60715 на стандартную монтажную планку TH 35 высотой 15 мм или стандартную монтажную планку TH 75
- 10) Винт с внутренним шестигранником, 4 мм
- 11) Может запереться в нейтральном положении при помощи скобы диаметром 3,5 – 4,5 мм

3-ПОЛЮСНЫЕ КОНТАКТОРЫ И КОНТАКТОРНЫЕ СБОРКИ / ВВЕДЕНИЕ

												
РАЗМЕР	S00	S00				S0				S2		
МОДЕЛЬ	LSHD	LSDD / LSSD*				LSD0 / LSS0				LSD2		
КОНТАКТОРЫ И ВАКУУМНЫЕ КОНТАКТОРЫ												
ТИП / РАБОТА В ЦЕПИ ПЕРЕМЕННОГО, ПОСТОЯННОГО ТОКА	06	07	09	12	09	12	17	25	32	40	50	
I_{e} /AC-3/400 В	6А	7А	9А	12А	9А	12А	17А	25А	32А	40А	50А	
400 В	3А	3 кВт	4 кВт	5.5 кВт	4 кВт	5.5 кВт	7.5 кВт	11 кВт	15 кВт	18.5 кВт	22 кВт	
230 В	--	2.2 кВт	3 кВт	3 кВт	3 кВт	3 кВт	4 кВт	5.5 кВт	7.5 кВт	11 кВт	15 кВт	
500 В	2А	3.5 кВт	4.5 кВт	5.5 кВт	4.5 кВт	7.5 кВт	10 кВт	11 кВт	18.5 кВт	22 кВт	30 кВт	
690 В	1А	4 кВт	5.5 кВт	5.5 кВт	5.5 кВт	7.5 кВт	11 кВт	11 кВт	18.5 кВт	22 кВт	22 кВт	
1 000 В	--	--	--	--	--	--	--	--	--	--	--	
AC-4 (FOR $I_{\text{A}} = 6 \times I_{\text{E}}$)	--	3 кВт	4 кВт	4 кВт	4 кВт	5.5 кВт	7.5 кВт	7.5 кВт	15 кВт	18.5 кВт	22 кВт	
400 В (200 000 циклов оперирования)	--	1.15 кВт	2 кВт	2 кВт	2 кВт	2.6 кВт	3.5 кВт	4.4 кВт	8.2 кВт	9.5 кВт	12.6 кВт	
AC-1 (40 °C, ≤ 690 В)	--	--	--	--	--	--	--	--	--	--	--	
I_{e}	10А	18А	22А	22А	40А	40А	40А	40А	50А	60А	60А	
ПРИНАДЛЕЖНОСТИ ДЛЯ КОНТАКТОРОВ												
БЛОКИ ВСПОМОГАТЕЛЬНЫХ КОНТАКТОВ	LSZDH5..	LSZDH.../LSZDD				LSZ0D...				LSZ0D...		
передние	--	LSZDD				LSZ0D7..				LSZ0D7..		
боковые	--	LSZDD				LSZ0D7..				LSZ0D7..		
КРЫШКИ КЛЕММ	--	LSZ0D...				LSZ0D7..				LSZ0D7..		
ОГРАНИЧИТЕЛИ ПЕРЕНАПРЯЖЕНИЯ	LSZH0...	LSZD....	LSZ0....		LSZ2D....				LSZ2D....			
РЕЛЕ ЗАЩИТЫ ОТ ПЕРЕГРУЗКИ (ЗАЩИТНОЕ ОБОРУДОВАНИЕ: РЕЛЕ ЗАЩИТЫ ОТ ПЕРЕГРУЗКИ)												
LST, тепловое, класс 10	--	LSTD.... 0.1 ... 12 А LST0.... 2.5 ... 12 А				LST0.... 2.5 ... 25 А				LST2.... 10 ... 50 А		
ПУСКАТЕЛИ ЭЛЕКТРОДВИГАТЕЛЕЙ (ЗАЩИТНОЕ ОБОРУДОВАНИЕ: ПУСКАТЕЛИ ЭЛЕКТРОДВИГАТЕЛЕЙ)												
ТИП BES	--	BESD 0.16 ... 12 А размер 00 BESD 0.16 ... 12 А размер 0				BES0 0.16 ... 25 А				BES2 25 ... 50 А		
СОЕДИНИТЕЛЬНЫЕ МОДУЛИ LSZ	--	LSZDD005, LSZDD006				LSZ0D002 (пер. ток), LSZ0D004 (пост. ток)				LSZ2D004 (пер. ток), LSZ2D005 (пост. ток)		
РЕВЕРСИВНЫЕ КОНТАКТОРНЫЕ СБОРКИ	--	LSWD07.. LSWD09.. LSWD12..				LSW012.. LSW017.. LSW025..				LSW232.. LSW240.. LSW250..		
КОМПЛЕКТНЫЕ УСТРОЙСТВА ТИПА LSW 400 В	--	3 кВт 4 кВт 5.5 кВт				5.5 кВт 7.5 кВт 12 кВт				15 кВт 18.5 кВт 22 кВт		
МОНТАЖНЫЕ КОМПЛЕКТЫ/ МОДУЛИ ПРОВОДКИ	--	LSZDW001				LSZDW001				LSZ2W001		
МЕХАНИЧЕСКАЯ БЛОКИРОВКА	--	включена в монтажный комплект				LSZ0W002				LSZ0W002		
КОНТАКТОРНЫЕ СБОРКИ ДЛЯ ПУСКОВОГО ПЕРЕКЛЮЧЕНИЯ СХЕМ "ЗВЕЗДА- ТРЕУГОЛЬНИК"												
КОМПЛЕКТНЫЕ УСТРОЙСТВА ТИПА LSY 400 В	--	LSYD17..				LSY032..				LSY25033		
	--	7.5 кВт				15 кВт				22 кВт		
МОНТАЖНЫЕ КОМПЛЕКТЫ/ МОДУЛИ ПРОВОДКИ	--	LSZDW001				LSZ0Y001				LSZ2Y003		

* Дополнительная установка вспомогательных контактов для моделей ПЛК невозможна

3-ПОЛЮСНЫЕ КОНТАКТОРЫ И КОНТАКТОРНЫЕ СБОРКИ / ВВЕДЕНИЕ

 LSD3			 LSD6			 LSDE			 LSDG		 LSDH	
S3 LSD3			S6 LSD6			S10 LSDE			S12 LSDG		S14 LSDH	
65	80	95	11	15	19	22	26	30	41	51	63/64	82/83
65A	80A	95A	115A	150A	185A	225A	265A	300A	400A	500A	630A	820A
30 кВТ	37 кВТ	45 кВТ	55 кВТ	75 кВТ	90 кВТ	110 кВТ	132 кВТ	160 кВТ	200 кВТ	250 кВТ	335 кВТ	450 кВТ
18.5 кВТ	22 кВТ	22 кВТ	37 кВТ	45 кВТ	55 кВТ	55 кВТ	75 кВТ	90 кВТ	132 кВТ	160 кВТ	200 кВТ	260 кВТ
37 кВТ	45 кВТ	55 кВТ	75 кВТ	90 кВТ	110 кВТ	160 кВТ	160 кВТ	200 кВТ	250 кВТ	355 кВТ	434 кВТ	600 кВТ
45 кВТ	55 кВТ	55 кВТ	110 кВТ	132 кВТ	160 кВТ	200 кВТ	250 кВТ	250 кВТ	400 кВТ	400/500 кВТ	600 кВТ	800 кВТ
30 кВТ	37 кВТ	37 кВТ	75 кВТ	90 кВТ	90 кВТ	90/315 кВТ	132/355 кВТ	132/400 кВТ	250/560 кВТ	250/710 кВТ	600 кВТ	800 кВТ
30 кВТ	37 кВТ	45 кВТ	55 кВТ	75 кВТ	90 кВТ	110 кВТ	132 кВТ	160 кВТ	200 кВТ	250 кВТ	335 кВТ	450 кВТ
15.1 кВТ	17.9 кВТ	22 кВТ	29 кВТ	38 кВТ	45 кВТ	54/78 кВТ	66/93 кВТ	71/112 кВТ	84/140 кВТ	98/161 кВТ	168 кВТ	191 кВТ
100A	120A	120A	160A	185A	215A	275/330A	330A	330A	430/610A	610A	700A	910A
LSZ0D...			LSZ0D...			LSZ0D...			LSZ0D...		--	
LSZ0D7.., LSZ3D8..			LSZ0D7.., LSZ3D8..			LSZ0D7.., LSZ3D8..			LSZ0D7.., LSZ3D8..		--	
LSZ3D...			LSZ6D...			LSZED...			--		--	
LSZ2....			LSZ6....			LSZ6....			LSZ6....		--	
LST3 25 ... 100 A			--			--			--		--	
BES3 63 ... 100 A			--			--			--		--	
LS3D003 (пер. ток), LS3D004 (пост. ток)			--			--			--		--	
LSW365..	LSW380..	LSW395..	--	--	--	--	--	--	--	--	--	--
30 кВТ	37 кВТ	45 кВТ	--	--	--	--	--	--	--	--	--	--
	LSZ3W001		--	--	--	--	--	--	--	--	--	--
	LSZ0W002		--	--	--	--	--	--	--	--	--	--
--	--	--	--	--	--	--	--	--	--	--	--	--
--	--	--	--	--	--	--	--	--	--	--	--	--
--	--	--	--	--	--	--	--	--	--	--	--	--

КОНТАКТОРЫ АС3 ТРЁХПОЛЮСНЫЕ, РАЗМЕР 00



LSDD....



LSDD....-PLC

ОПИСАНИЕ	НАПРЯЖЕНИЕ КАТУШКИ	ЧАСТОТА/ ПРИМЕЧАНИЕ	№ ДЛЯ ЗАКАЗА
РАЗМЕР 00 – МОДЕЛЬ LSDD			
Контактор АС3: 3 кВт/400 В, 1 н.о.	24 В пер. тока	50 Гц	LSDD0710
Контактор АС3: 3 кВт/400 В, 1 н.з.*	24 В пер. тока	50 Гц	LSDD0720
Контактор АС3: 3 кВт/400 В, 1 н.о.	110 В пер. тока	50 Гц	LSDD0712
Контактор АС3: 3 кВт/400 В, 1 н.з.*	110 В пер. тока	50 Гц	LSDD0722
Контактор АС3: 3 кВт/400 В, 1 н.о.	230 В пер. тока	50/60 Гц	LSDD0713
Контактор АС3: 3 кВт/400 В, 1 н.з.*	230 В пер. тока	50/60 Гц	LSDD0723
Контактор АС3: 3 кВт/400 В, 1 н.о.	24 В пост. тока		LSDD0715
Контактор АС3: 3 кВт/400 В, 1 н.з.*	24 В пост. тока		LSDD0725
Контактор АС3: 4 кВт/400 В, 1 н.о.	24 В пер. тока	50 Гц	LSDD0910
Контактор АС3: 4 кВт/400 В, 1 н.з.*	24 В пер. тока	50 Гц	LSDD0920
Контактор АС3: 4 кВт/400 В, 1 н.о.	110 В пер. тока	50 Гц	LSDD0912
Контактор АС3: 4 кВт/400 В, 1 н.з.*	110 В пер. тока	50 Гц	LSDD0922
Контактор АС3: 4 кВт/400 В, 1 н.о.	230 В пер. тока	50/60 Гц	LSDD0913
Контактор АС3: 4 кВт/400 В, 1 н.з.*	230 В пер. тока	50/60 Гц	LSDD0923
Контактор АС3: 4 кВт/400 В, 1 н.о.	24 В пост. тока		LSDD0915
Контактор АС3: 4 кВт/400 В, 1 н.з.*	24 В пост. тока		LSDD0925
Контактор АС3: 5,5 кВт/400 В, 1 н.о.	24 В пер. тока	50 Гц	LSDD1210
Контактор АС3: 5,5 кВт/400 В, 1 н.з.*	24 В пер. тока	50 Гц	LSDD1220
Контактор АС3: 5,5 кВт/400 В, 1 н.о.	110 В пер. тока	50 Гц	LSDD1212
Контактор АС3: 5,5 кВт/400 В, 1 н.з.*	110 В пер. тока	50 Гц	LSDD1222
Контактор АС3: 5,5 кВт/400 В, 1 н.о.	230 В пер. тока	50/60 Гц	LSDD1213
Контактор АС3: 5,5 кВт/400 В, 1 н.з.*	230 В пер. тока	50/60 Гц	LSDD1223
Контактор АС3: 5,5 кВт/400 В, 1 н.о.	24 В пост. тока		LSDD1215
Контактор АС3: 5,5 кВт/400 В, 1 н.з.*	24 В пост. тока		LSDD1225
РАЗМЕР 00 – МОДЕЛЬ LSDD ДЛЯ ПЛК			
Контактор АС3: 3 кВт/400 В, 1 н.о.	17 - 30 В пост. тока	нет дополнительных вспом. контактов	LSSD071G
Контактор АС3: 3 кВт/400 В, 1 н.з.	17 - 30 В пост. тока	нет дополнительных вспом. контактов	LSSD072G
Контактор АС3: 4 кВт/400 В, 1 н.о.	17 - 30 В пост. тока	нет дополнительных вспом. контактов	LSSD091G
Контактор АС3: 4 кВт/400 В, 1 н.з.	17 - 30 В пост. тока	нет дополнительных вспом. контактов	LSSD092G
Контактор АС3: 5,5 кВт/400 В, 1 н.о.	17 - 30 В пост. тока	нет дополнительных вспом. контактов	LSSD121G
Контактор АС3: 5,5 кВт/400 В, 1 н.з.	17 - 30 В пост. тока	нет дополнительных вспом. контактов	LSSD122G

* установка только блока вспомогательных контактов типа LSZDH5.

КОНТАКТОРЫ АС3 ТРЁХПОЛЮСНЫЕ, РАЗМЕР 0



LSD0....-PLC

ОПИСАНИЕ	НАПРЯЖЕНИЕ КАТУШКИ	ЧАСТОТА/ ПРИМЕЧАНИЕ	№ ДЛЯ ЗАКАЗА
РАЗМЕР 0 – МОДЕЛЬ LSD0			
Контактор АС3: 4 кВт/400 В	24 В пер. тока	50 Гц	LSD00930
Контактор АС3: 4 кВт/400 В	24 В пост. тока		LSD00935
Контактор АС3: 4 кВт/400 В	110 В пер. тока	50 Гц	LSD00932
Контактор АС3: 4 кВт/400 В	230 В пер. тока	50/60 Гц	LSD00933
Контактор АС3: 5,5 кВт/400 В	24 В пер. тока	50 Гц	LSD01230
Контактор АС3: 5,5 кВт/400 В	24 В пост. тока		LSD01235
Контактор АС3: 5,5 кВт/400 В	110 В пер. тока	50 Гц	LSD01232
Контактор АС3: 5,5 кВт/400 В	230 В пер. тока	50/60 Гц	LSD01233
Контактор АС3: 7,5 кВт/400 В	24 В пер. тока	50 Гц	LSD01730
Контактор АС3: 7,5 кВт/400 В	24 В пост. тока		LSD01735
Контактор АС3: 7,5 кВт/400 В	110 В пер. тока	50 Гц	LSD01732
Контактор АС3: 7,5 кВт/400 В	230 В пер. тока	50/60 Гц	LSD01733
Контактор АС3: 7,5 кВт/400 В	400 В пер. тока	50 Гц	LSD01734
Контактор АС3: 11 кВт/400 В	24 В пер. тока	50 Гц	LSD02530
Контактор АС3: 11 кВт/400 В	24 В пост. тока		LSD02535
Контактор АС3: 11 кВт/400 В	110 В пер. тока	50 Гц	LSD02532
Контактор АС3: 11 кВт/400 В	230 В пер. тока	50/60 Гц	LSD02533
РАЗМЕР 00 – МОДЕЛЬ LSD0 ДЛЯ ПЛК			
Контактор АС3: 5,5 кВт/400 В	17 - 30 В пост. тока	нет дополнительных вспом. контактов	LSS0123H
Контактор АС3: 7,5 кВт/400 В	17 - 30 В пост. тока	нет дополнительных вспом. контактов	LSS0173H
Контактор АС3: 11 кВт/400 В	17 - 30 В пост. тока	нет дополнительных вспом. контактов	LSS0253H

КОНТАКТОРЫ АС3 ТРЁХПОЛЮСНЫЕ, РАЗМЕР 2



LSD2...

ОПИСАНИЕ	НАПРЯЖЕНИЕ КАТУШКИ	ЧАСТОТА/ ПРИМЕЧАНИЕ	№ ДЛЯ ЗАКАЗА
РАЗМЕР 2 – МОДЕЛЬ LSD2			
Контактор АС3: 15 кВт/400 В	24 В пер. тока	50 Гц	LSD23230
Контактор АС3: 15 кВт/400 В	24 В пост. тока		LSD23235
Контактор АС3: 15 кВт/400 В	110 В пер. тока	50 Гц	LSD23232
Контактор АС3: 15 кВт/400 В	230 В пер. тока	50/60 Гц	LSD23233
Контактор АС3: 18,5 кВт/400 В	24 В пер. тока	50 Гц	LSD24030
Контактор АС3: 18,5 кВт/400 В	24 В пост. тока		LSD24035
Контактор АС3: 18,5 кВт/400 В	110 В пер. тока	50 Гц	LSD24032
Контактор АС3: 18,5 кВт/400 В	230 В пер. тока	50/60 Гц	LSD24033
Контактор АС3: 22 кВт/400 В	24 В пер. тока	50 Гц	LSD25030
Контактор АС3: 22 кВт/400 В	24 В пост. тока		LSD25035
Контактор АС3: 22 кВт/400 В	110 В пер. тока	50 Гц	LSD25032
Контактор АС3: 22 кВт/400 В	230 В пер. тока	50/60 Гц	LSD25033

КОНТАКТОРЫ АС3 ТРЁХПОЛЮСНЫЕ, РАЗМЕР 3



LSD3...

ОПИСАНИЕ	НАПРЯЖЕНИЕ КАТУШКИ	ЧАСТОТА/ ПРИМЕЧАНИЕ	№ ДЛЯ ЗАКАЗА
РАЗМЕР 3 – МОДЕЛЬ LSD3			
Контактор АС3: 30 кВт/400 В	24 В пер. тока	50 Гц	LSD36530
Контактор АС3: 30 кВт/400 В	24 В пост. тока		LSD36535
Контактор АС3: 30 кВт/400 В	110 В пер. тока	50 Гц	LSD36532
Контактор АС3: 30 кВт/400 В	230 В пер. тока	50/60 Гц	LSD36533
Контактор АС3: 30 кВт/400 В, 2 н.о. + 2 н.з.	230 В пер. тока	50 Гц	LSD36553
Контактор АС3: 37 кВт/400 В	24 В пер. тока	50 Гц	LSD38030
Контактор АС3: 37 кВт/400 В	24 В пост. тока		LSD38035
Контактор АС3: 37 кВт/400 В, 2 н.о. + 2 н.з.	24 В пер. тока	50 Гц	LSD38050
Контактор АС3: 37 кВт/400 В	110 В пер. тока	50 Гц	LSD38032
Контактор АС3: 37 кВт/400 В, 2 н.о. + 2 н.з.	110 В пер. тока	50 Гц	LSD38052
Контактор АС3: 37 кВт/400 В	230 В пер. тока	50/60 Гц	LSD38033
Контактор АС3: 45 кВт/400 В	24 В пер. тока	50 Гц	LSD39530
Контактор АС3: 45 кВт/400 В	24 В пост. тока		LSD39535
Контактор АС3: 45 кВт/400 В	230 В пер. тока	50/60 Гц	LSD39533
Контактор АС3: 45 кВт/400 В, 2 н.о. + 2 н.з.	230 В пер. тока	50/60 Гц	LSD39553

КОНТАКТОРЫ АС3 ТРЁХПОЛЮСНЫЕ, РАЗМЕРЫ 6/10/12/14



LSD6....



LSDE... / LSDG....



LSDH....

ОПИСАНИЕ	НАПРЯЖЕНИЕ КАТУШКИ	ЧАСТОТА/ ПРИМЕЧАНИЕ	№ ДЛЯ ЗАКАЗА
РАЗМЕР 6 – МОДЕЛЬ LSD6			
Контактор АС3: 55 кВт/400 В, 2 н.о. + 2 н.з.	универс. 220 - 240 В	40-60 Гц	LSD6115F
Контактор АС3: 75 кВт/400 В, 2 н.о. + 2 н.з.	универс. 220 - 240 В	40-60 Гц	LSD6155F
Контактор АС3: 90 кВт/400 В, 2 н.о. + 2 н.з.	универс. 220 - 240 В	40-60 Гц	LSD6195F
РАЗМЕР 10 – МОДЕЛЬ LSDE			
Контактор АС3: 110 кВт/400 В, 2 н.о. + 2 н.з.	универс. 220 - 240 В	40-60 Гц	LSDE225F
Контактор АС3: 132 кВт/400 В, 2 н.о. + 2 н.з.	универс. 220 - 240 В	40-60 Гц	LSDE265F
Контактор АС3: 160 кВт/400 В, 2 н.о. + 2 н.з.	универс. 220 - 240 В	40-60 Гц	LSDE305F
РАЗМЕР 12 – МОДЕЛЬ LSDG			
Контактор АС3: 200 кВт/400 В, 2 н.о. + 2 н.з.	универс. 220 - 240 В	40-60 Гц	LSDG415F
Контактор АС3: 250 кВт/400 В, 2 н.о. + 2 н.з.	универс. 220 - 240 В	40-60 Гц	LSDG515F
РАЗМЕР 14 – МОДЕЛЬ LSDH			
Контактор АС3: 335 кВт/400 В, 4 н.о. + 4 н.з.	универс. 220 - 240 В	50 Гц	LSDH63G3
Контактор АС3: 335 кВт/1000 В, 4 н.о. + 4 н.з.	универс. 220 - 240 В	50 Гц	LSDH64G3
Контактор АС3: 450 кВт/400 В, 4 н.о. + 4 н.з.	универс. 220 - 240 В	50 Гц	LSDH82G3
Контактор АС3: 450 кВт/1000 В, 4 н.о. + 4 н.з.	универс. 220 - 240 В	50 Гц	LSDH83G3

КОНТАКТОРЫ АС1 ЧЕТЫРЁХПОЛЮСНЫЕ, РАЗМЕРЫ 00/0



LSRD....

ОПИСАНИЕ	НАПРЯЖЕНИЕ КАТУШКИ	ЧАСТОТА/ ПРИМЕЧАНИЕ	№ ДЛЯ ЗАКАЗА
РАЗМЕР 00 – МОДЕЛЬ LSRD			
Контактор АС1: 18 А/690 В	24 В пер. тока	50/60 Гц	LSRD1840
Контактор АС1: 18 А/690 В	24 В пост. тока		LSRD1845
Контактор АС1: 18 А/690 В	230 В пер. тока	50/60 Гц	LSRD1843
Контактор АС1: 22 А/690 В	24 В пер. тока	50/60 Гц	LSRD2240
Контактор АС1: 22 А/690 В	24 В пост. тока		LSRD2245
Контактор АС1: 22 А/690 В	230 В пер. тока	50/60 Гц	LSRD2243
РАЗМЕР 0 – МОДЕЛЬ LSRO			
Контактор АС1: 35 А/690 В	24 В пер. тока	50 Гц	LSRO3540
Контактор АС1: 35 А/690 В	24 В пост. тока		LSRO3545
Контактор АС1: 35 А/690 В	230 В пер. тока	50/60 Гц	LSRO3543
Контактор АС1: 40 А/690 В	24 В пер. тока	50 Гц	LSRO4040
Контактор АС1: 40 А/690 В	24 В пост. тока		LSRO4045
Контактор АС1: 40 А/690 В	230 В пер. тока	50/60 Гц	LSRO4043

КОНТАКТОРЫ AC1 ЧЕТЫРЁХПОЛЮСНЫЕ, РАЗМЕРЫ 2/3



LSR3...

ОПИСАНИЕ	НАПРЯЖЕНИЕ КАТУШКИ	ЧАСТОТА/ ПРИМЕЧАНИЕ	№ ДЛЯ ЗАКАЗА
РАЗМЕР 2 – МОДЕЛЬ LSR2			
Контактор AC1: 60 A/690 В	24 В пер. тока	50 Гц	LSR26040
Контактор AC1: 60 A/690 В	24 В пост. тока		LSR26045
Контактор AC1: 60 A/690 В	230 В пер. тока	50/60 Гц	LSR26043
РАЗМЕР 3 – МОДЕЛЬ LSR3			
Контактор AC1: 110 A/690 В	24 В пер. тока	50 Гц	LSR31140
Контактор AC1: 110 A/690 В	24 В пост. тока		LSR31145
Контактор AC1: 110 A/690 В	230 В пер. тока	50/60 Гц	LSR31143
Контактор AC1: 140 A/690 В	24 В пер. тока	50 Гц	LSR31440
Контактор AC1: 140 A/690 В	24 В пост. тока		LSR31445
Контактор AC1: 140 A/690 В	230 В пер. тока	50/60 Гц	LSR31443

КОНТАКТОРЫ ПОДКЛЮЧЕНИЯ КОНДЕНСАТОРОВ



LA3K181

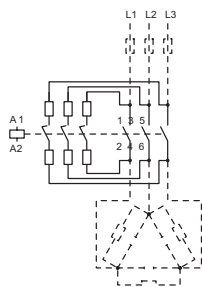

ИНФОРМАЦИЯ "SCHRACK"

- Для использования в конденсаторных установках с расстроенными компенсационными дросселями и без них
- Технические данные в соответствии с EN 60947-4-1; EN 60947-5-1; VDE 0660

ТЕХНИЧЕСКИЕ ДАННЫЕ

Технические подробности: Контакторы подключения конденсаторов КЗ...К пригодны для подключения низкоиндуктивных конденсаторов с малыми потерями в конденсаторных батареях (IEC70 и 831, VDE 0560), с дросселями и без них. Контакторы подключения конденсаторов имеют контакты опережающего включения и демпфирующие резисторы для снижения величины тока при замыкании до уровня $<70 I_e$.

Эксплуатационные условия: Контакторы подключения конденсаторов защищены от сваривания контактов до расчётного тока замыкания $200 I_e$. Номинал предохранителя примерно $1,6 - 2,5 I_e$, тип gL gG9.

НОМИНАЛ КОНДЕНСАТОРА ПРИ 400 В/ВСПОМОГАТЕЛЬНЫЕ КОНТАКТЫ	НАПРЯЖЕНИЕ КАТУШКИ	ЧАСТОТА/ ПРИМЕЧАНИЕ	№ ДЛЯ ЗАКАЗА
12,5 кВАр/ 1 н.о.	220 – 240 В пер. тока	50 Гц	LA3K1813
12,5 кВАр/ 1 н.з.	220 – 240 В пер. тока	50 Гц	LA3K1823
20 кВАр/ 0	220 – 240 В пер. тока	50 Гц	LA3K2433
25 кВАр/ 0	220 – 240 В пер. тока	50 Гц	LA3K3233
33,3 кВАр/ 0	220 – 240 В пер. тока	50 Гц	LA3K5033
50 кВАр/ 0	220 – 240 В пер. тока	50 Гц	LA3K6233
75 кВАр/ 0	220 – 240 В пер. тока	50 Гц	LA3K7433

ВСПОМОГАТЕЛЬНЫЕ КОНТАКТОРЫ AC15 – ЧЕТЫРЁХПОЛЮСНЫЕ, РАЗМЕР 00



LSHD....



LSHD....-PLC

ОПИСАНИЕ	НАПРЯЖЕНИЕ КАТУШКИ	ЧАСТОТА/ ПРИМЕЧАНИЕ	№ ДЛЯ ЗАКАЗА
РАЗМЕР 00 – МОДЕЛЬ LSHD			
Контактор AC15: 6 A/230 В, 4 н.о.	24 В пер. тока	50 Гц	LSHD0670
Контактор AC15: 6 A/230 В, 4 н.о.	24 В пост. тока		LSHD0675
Контактор AC15: 6 A/230 В, 4 н.о.	230 В пер. тока	50/60 Гц	LSHD0673
Контактор AC15: 6 A/230 В, 3 н.о. + 1 н.з.	24 В пер. тока	50 Гц	LSHD0680
Контактор AC15: 6 A/230 В, 3 н.о. + 1 н.з.	24 В пост. тока		LSHD0685
Контактор AC15: 6 A/230 В, 3 н.о. + 1 н.з.	230 В пер. тока	50/60 Гц	LSHD0683
Контактор AC15: 6 A/230 В, 2 н.о. + 2 н.з.	24 В пер. тока	50 Гц	LSHD0690
Контактор AC15: 6 A/230 В, 2 н.о. + 2 н.з.	24 В пост. тока		LSHD0695
Контактор AC15: 6 A/230 В, 2 н.о. + 2 н.з.	230 В пер. тока	50/60 Гц	LSHD0693
РАЗМЕР 00 – МОДЕЛЬ LSHD ДЛЯ ПЛК			
Контактор, штекер для RC, AC15: 6 A/230 В, 4 н.о.	17 - 30 В пост. тока	нет дополнительных вспом. контактов	LSHD067N
Контактор с диодной сборкой, AC15: 6 A/230 В, 4 н.о.	17 - 30 В пост. тока	нет дополнительных вспом. контактов	LSHD067G
Контактор, штекер для RC, AC15: 6 A/230 В, 3 н.о. + 1 н.з.	17 - 30 В пост. тока	нет дополнительных вспом. контактов	LSHD068N
Контактор с диодной сборкой, AC15: 6 A/230 В, 3 н.о. + 1 н.з.	17 - 30 В пост. тока	нет дополнительных вспом. контактов	LSHD068G
Контактор, штекер для RC, AC15: 6 A/230 В, 2 н.о. + 2 н.з.	17 - 30 В пост. тока	нет дополнительных вспом. контактов	LSHD069N
Контактор с диодной сборкой, AC15: 6 A/230 В, 2 н.о. + 2 н.з.	17 - 30 В пост. тока	нет дополнительных вспом. контактов	LSHD069G

ПРИНАДЛЕЖНОСТИ ДЛЯ КОНТАКТОРОВ РАЗМЕРА 00

ОПИСАНИЕ	НАПРЯЖЕНИЕ КАТУШКИ	ЧАСТОТА/ ПРИМЕЧАНИЕ	№ ДЛЯ ЗАКАЗА
ПРИНАДЛЕЖНОСТИ ДЛЯ РАЗМЕРА 00 – МОДЕЛЬ LSDD			
Блок вспомогательных контактов для размера 00, 1 н.о.*			LSZDD201
Блок вспомогательных контактов для размера 00, 1 н.о. + 2 н.з.*			LSZDD212
Блок вспомогательных контактов для размера 00, 1 н.о. + 3 н.з.*			LSZDD213
Блок вспомогательных контактов для размера 00, 2 н.о. + 2 н.з.*			LSZDD222
Параллельный соединитель, 25 мм ² для размера 00, 3 полюса + вывод			LSZDD003
Параллельный соединитель, 25 мм ² для размера 00, 4 полюса + вывод			LSZDD004
Узел реверсивного контактора для размера 00, механическая блокировка, соединительные зажимы, комплект проводки			LSZDW001
Узел пускового переключения схем "звезда – треугольник" для размера 00, механическая блокировка, соединительные зажимы, комплект проводки			LSZDY001
Таймер "звезда – треугольник", 0,5 – 20 с, для размера 00, выдержка времени 20 с			LSZD0101
Таймер "звезда – треугольник", 60 с, для тяжёлых условий, для размера 00, выдержка времени 60 с			LSZD0102
Соединитель для пускателя двигателя BESD размера 00 и контактора размера 00	работа на пер./пост. токе		LSZDD005
Соединитель для пускателя двигателя BES0 размера 0 и контактора размера 0	работа на пер./пост. токе		LSZDD006
Соединитель штыревой для пайки, для размера 00			LSZDD002
Варистор для размера 00	24 - 48 В пер. тока; 24 – 70 В пост. тока		LSZD0001
Варистор для размера 00	127 - 240 В пер. тока; 150 – 250 В пост. тока		LSZD0002
Ограничитель перенапряжения для размера 00	127 - 240 В пер. тока; 150 – 250 В пост. тока		LSZD0003
Диод-ограничитель перенапряжения для размера 00	12 – 250 В пост. тока		LSZD0004

* Блоки вспомогательных контактов только для использования с контакторами модели LSDD.... с одним н.о. для контакторов модели LSDD.... с одним н.з. используются блоки вспомогательных контактов модели LSZDH5.. (см. стр. 206)

■ ПРИНАДЛЕЖНОСТИ ДЛЯ КОНТАКТОРОВ РАЗМЕРА 00

ОПИСАНИЕ	НАПРЯЖЕНИЕ КАТУШКИ	ЧАСТОТА/ ПРИМЕЧАНИЕ	№ ДЛЯ ЗАКАЗА
ПРИНАДЛЕЖНОСТИ ДЛЯ РАЗМЕРА 00 – МОДЕЛИ LSND/LSDD С 1 Н.З.			
Блок вспомогательных контактов для размера 00, 4 н.о.			LSZDH540
Блок вспомогательных контактов для размера 00, 3 н.о. + 1 н.з.			LSZDH531
Блок вспомогательных контактов для размера 00, 2 н.о. + 2 н.з.			LSZDH522
Блок вспомогательных контактов для размера 00, 1 н.о. + 3 н.з.			LSZDH513
Блок вспомогательных контактов для размера 00, 4 н.з.			LSZDH504

■ ПРИНАДЛЕЖНОСТИ ДЛЯ КОНТАКТОРОВ РАЗМЕРОВ 0 - 12

ОПИСАНИЕ	НАПРЯЖЕНИЕ КАТУШКИ	ЧАСТОТА/ ПРИМЕЧАНИЕ	№ ДЛЯ ЗАКАЗА
ПРИНАДЛЕЖНОСТИ ДЛЯ РАЗМЕРОВ 0 – 12			
Вспомогательные контакты для размеров 0 - 12, 1 н.з.			LSZ0D001
Вспомогательные контакты для размеров 0 - 12, 1 н.о.			LSZ0D010
Вспомогательные контакты для размеров 0 - 12, 1 н.з. с задержкой			LSZ0D901
Вспомогательные контакты для размеров 0 - 12, 1 н.о. – опережающее включение			LSZ0D910
Вспомогательные контакты бокового монтажа для размеров 0 - 12, 1 н.о. + 1 н.з., первая позиция			LSZ0D711
Вспомогательные контакты бокового монтажа для размеров 3 - 12, 1 н.о. + 1 н.з., вторая позиция			LSZ3D811
Блок вспомогательных контактов для размеров 0 – 12, 1 н.о. + 3 н.з.			LSZ0D113
Блок вспомогательных контактов для размеров 0 – 12, 2 н.о. + 2 н.з.			LSZ0D122
Блок вспомогательных контактов для размеров 0 – 12, 3 н.о. + 1 н.з.			LSZ0D131
Параллельный соединитель, 35 мм ² для размера 0, 3 полюса + вывод			LSZ0D003
Параллельный соединитель, 95 мм ² для размера 2, 3 полюса + вывод			LSZ2D003
Узел реверсивного контактора для размера 0, соединительные зажимы, комплект проводки			LSZ0W001
Узел реверсивного контактора для размера 2, комплект проводки			LSZ2W001
Узел реверсивного контактора для размера 3, комплект проводки			LSZ3W001
Узел реверсивного контактора для размера 6, комплект проводки			LSZ6W002
Узел реверсивного контактора для размера 10, комплект проводки			LSZEW001
Узел реверсивного контактора для размера 12, комплект проводки			LSZGW001
Механическое устройство блокировки для размеров 0 - 3			LSZ0W002
Механическое устройство блокировки для размеров 6 - 12			LSZ6W001
Узел пускового переключения схем "звезда – треугольник" для размера 0, механическая блокировка, соединительные зажимы, комплект проводки			LSZ0Y001
Параллельный соединитель, линия "звезда" для размера 0, 3 полюса			LSZ0Y002
Узел пускового переключения схем "звезда – треугольник" для размера 2-2-0, комплект проводки			LSZ2Y004
Узел пускового переключения схем "звезда – треугольник" для размера 2-2-2, комплект проводки			LSZ2Y003
Таймер "звезда – треугольник", 0,5 – 20 с, для размеров 0 - 12, выдержка времени 20 с			LSZD0101
Таймер "звезда – треугольник", 60 с, для тяжёлых условий, для размеров 0 - 12, выдержка времени 60 с			LSZD0102
Зажимы соединений "звезда – треугольник" для размеров 2-3			LSZ2D001
Ввод питания, 1 фаза, для размера 3			LSZ3D001
Монтажная пластина "звезда – треугольник", для размеров S2-S2-S0			LSZ2Y001
Монтажная пластина "звезда – треугольник", для размеров S2-S2-S2			LSZ2Y002
Соединительная линия для пускателя двигателя BES0 размера 0 и контактора размера 0	работа на пер. токе		LSZ0D002
Соединительная линия для пускателя двигателя BES0 размера 0 и контактора размера 0	работа на пост. токе		LSZ0D004
Диод-ограничитель перенапряжения для размера 0, верхней установки	работа на пост. токе 24 В		LSZD0005
Диод-ограничитель перенапряжения для размера 0, нижней установки	работа на пост. токе 24 В		LSZD0006
Варистор для размера 0	24 - 48 В пер. тока; 24 – 70 В пост. тока		LSZ00001
Варистор для размера 0	127 - 240 В пер. тока; 150 – 250 В пост. тока		LSZ00002
Ограничитель перенапряжения RC для размера 0	127 - 240 В пер. тока; 150 – 250 В пост. тока		LSZ00003
Ограничитель перенапряжения RC для размеров 2 - 3	127 - 240 В пер. тока; 150 – 250 В пост. тока		LSZ20001
Ограничитель перенапряжения RC для размеров 6 -12	127 - 240 В пер. тока; 150 – 250 В пост. тока		LSZ60001

ПРИНАДЛЕЖНОСТИ ДЛЯ КОНТАКТОРОВ РАЗМЕРОВ 0 – 12 (продолжение)

ОПИСАНИЕ	НАПРЯЖЕНИЕ КАТУШКИ	ЧАСТОТА/ ПРИМЕЧАНИЕ	№ ДЛЯ ЗАКАЗА
ПРИНАДЛЕЖНОСТИ ДЛЯ РАЗМЕРОВ 0 – 12			
Соединительная линия для пускателя двигателя BES2 размера 2 и контактора размера 2		для пер. тока	LSZ2D004
Соединительная линия для пускателя двигателя BES2 размера 2 и контактора размера 2		для пост. тока	LSZ2D005
Соединительная линия для пускателя двигателя BES3 размера 3 и контактора размера 3		для пост. тока	LSZ3D003
Соединительная линия для пускателя двигателя BES3 размера 3 и контактора размера 3		для пер. тока	LSZ3D004
Соединительная перемычка, 4 полюса, для размера 2 к S2			LSZ2W002
Соединительная перемычка, 4 полюса, для размера 3 к S3			LSZ3W002
Соединительная перемычка, 3 полюса, для размеров 2/3/6 к 2/3/6			LSZ2W003
Блок механического фиксатора для размеров 0 – 12, остающийся ВКЛ при исчезновении напряжения	24 В пер./пост. тока		LSZ00113
Крышка клемм для размера 2*			LSZ2D002
Крышка клемм для размера 3*			LSZ3D002
Крышка клемм для размера 6*			LSZ6D001
Крышка клемм – короткий вариант для размера 6*			LSZ6D002
Крышка клемм для размера 10*			LSZED001
Крышка клемм – короткий вариант для размера 10*			LSZED002

* Заказывайте 2 шт. на один комплектный контактор, 1 шт. только для одной стороны (верхней или нижней) контактора

РАЗМЕРЫ

LSHD.... размер S00, LSSD.... размер S00

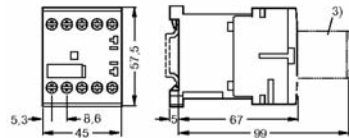

3) Ограничитель перенапряжения

LSDD.... размер S00

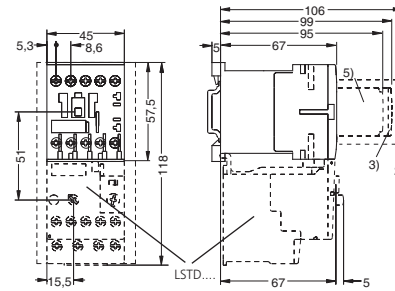

2) Блок вспомогательных контактов (LSZDD2...)
3) Ограничитель перенапряжения (LSZD000...)
5) Блок вспомогательных контактов, однополюсный

LSD0.... размер S0

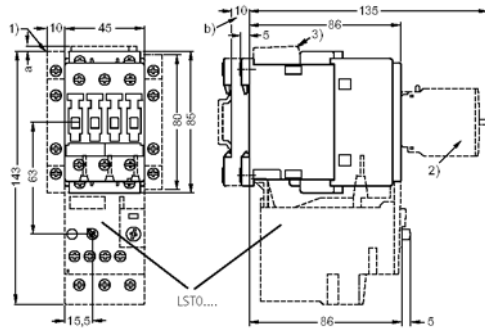

a = 3 мм при < 240 В, a = 7 мм при > 240 В, b = пост. ток на 10 мм глубже, чем пер. ток
1) Блок вспомогательных контактов, боковой монтаж
2) Блок вспомогательных контактов, передний монтаж, LSZ0D...
3) Ограничитель перенапряжения

LSD2.... размер S2

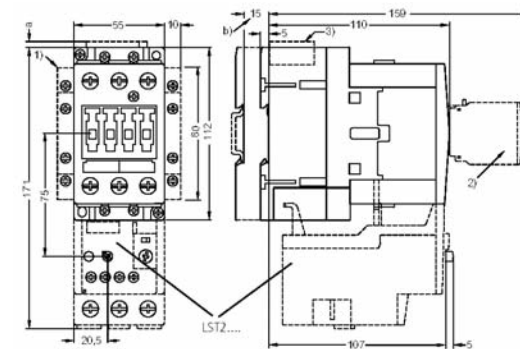

a = 0 мм с варистором < 240 В, диодная сборка
a = 3,5 мм с варистором > 240 В
a = 17 мм с элементом RC
b = пост. ток на 15 мм глубже, чем пер. ток
1) Блок вспомогательных контактов, боковой монтаж
2) Блок вспомогательных контактов, передний монтаж, LSZ0D...
3) Ограничитель перенапряжения

КОНТАКТОРЫ

РАЗМЕРЫ

LSD3.... размер S3

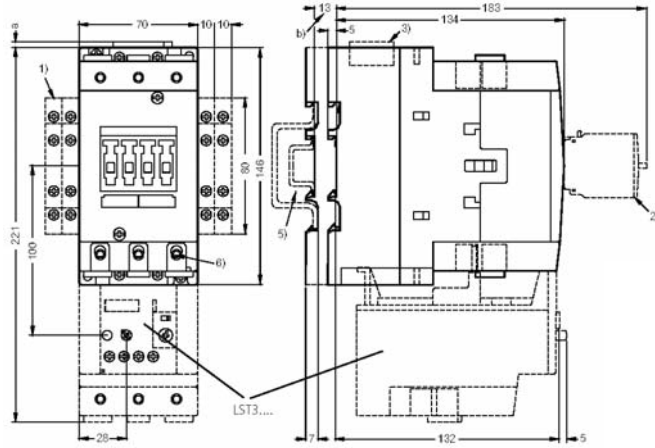

- а = 0 мм с варистором, диодной сборкой и < 240 В, а = 3,5 мм с варистором и > 240 В, а = 17 мм с элементом RC, б = пост. ток на 13 мм глубже, чем пер. ток
- 1) Блок вспомогательных контактов, боковой монтаж
 - 2) Блок вспомогательных контактов, передний монтаж (1-, 2- и 4-полюсный), LSZ0D7., LSZ3D8., LSZ0D9..
 - 3) Ограничитель перенапряжения
 - 5) Для монтажа в соответствии с EN 60715 на стандартную монтажную планку TH 35 или TH 75 (высота 15 мм)
 - 6) Винт с внутренним шестигранником, 4 мм

LSD6.... размер S6

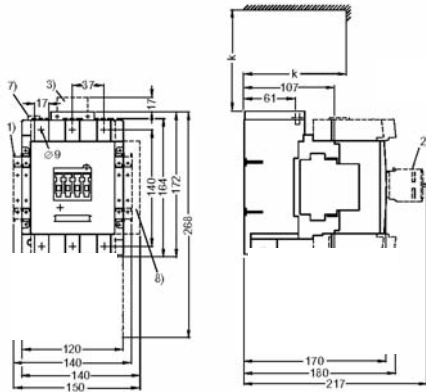

- к = 120 мм (минимальный зазор для снятия катушки)
- 1) 2-й блок вспомогательных контактов, боковой LSZ3D8..
 - 2) Блок вспомогательных контактов, передний монтаж, LSZ0D...
 - 3) RC-элемент

LSDE.... размер S10

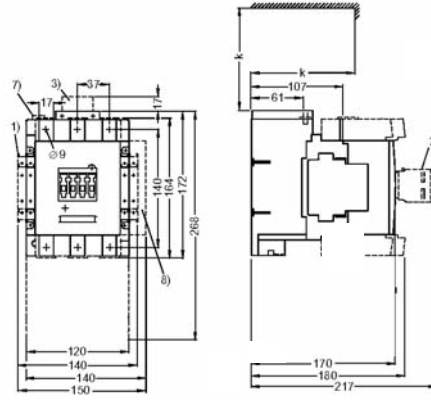

- к = 150 мм (минимальный зазор для снятия катушки)
- 1) 2-й блок вспомогательных контактов, боковой LSZ3D8..
 - 2) Блок вспомогательных контактов, передний монтаж, LSZ0D...
 - 3) RC-элемент

LSDG.... размер S12

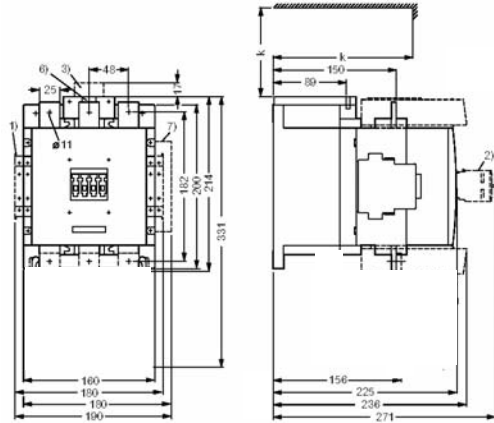

- к = 150 мм (минимальный зазор для снятия катушки)
- 1) 2-й блок вспомогательных контактов, боковой LSZ3D8..
 - 2) Блок вспомогательных контактов, передний монтаж, LSZ0D...
 - 3) RC-элемент

LSDH6.... размер S14

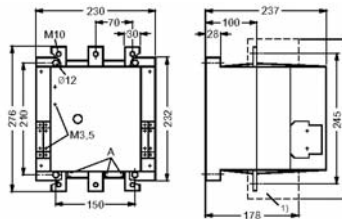

LSDH8.... размер S14

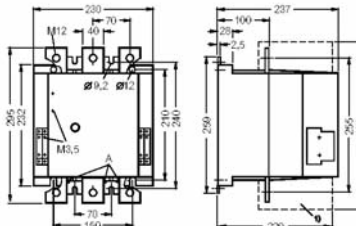

РАЗМЕРЫ

LSRD.... размер S00

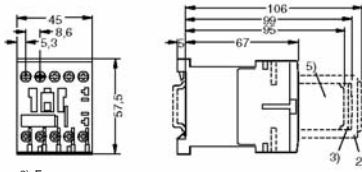

- 2) Блок вспомогательных контактов
- 3) Ограничитель перенапряжения
- 5) Блок вспомогательных контактов, однополюсный

LSR0....размер S0

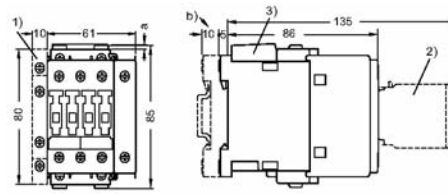

- a = 3 мм при < 250 В и монтаже ограничителя перенапряжения, a = 7 мм при > 250 В и монтаже ограничителя перенапряжения,
- b = пост. ток на 10 мм глубже, чем пер. ток
- 1) Блок вспомогательных контактов, боковой монтаж (левый)
- 2) Блок вспомогательных контактов, передний монтаж
- 3) Ограничитель перенапряжения

LSR2.... размер S2

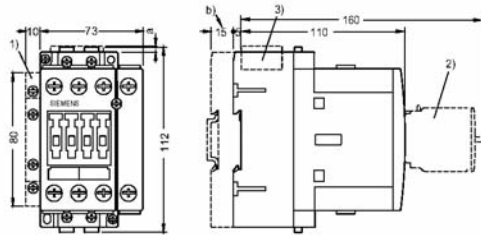

LSR3.... размер S3

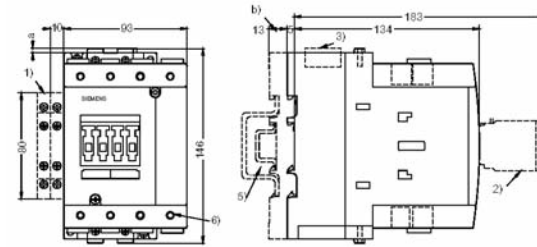

Для размеров S2 и S3:

a = 0 мм с варистором < 240 В, a = 3,5 мм с варистором > 240 В, a = 17 мм с RC-элементом и диодной сборкой, b = S2: пост. ток на 15 мм глубже, чем пер. ток, S3: пост. ток на 13 мм глубже, чем пер. ток

- 1) Блок вспомогательных контактов, боковой монтаж (правый или левый)
- 2) Блок вспомогательных контактов, передний монтаж (1-, 2- и 4-полюсный, также твердотельный совместимый вариант 3RH19 21-1FE22)
- 3) Ограничитель перенапряжения
- 4) Для монтажа в соответствии с EN 60715 на стандартную монтажную планку TH 35 (высотой 15 мм) или для размера S3 также для стандартной монтажной планки TH 75 в соответствии с EN 60715
- 5) Винт с внутренним шестигранником, 4 мм

LA3K18..

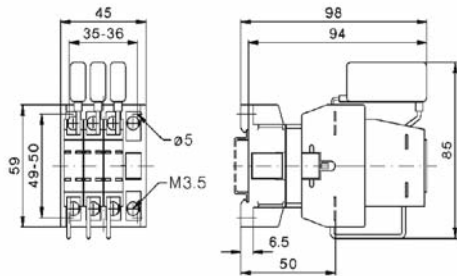

LA3K24.. / LA3K32..

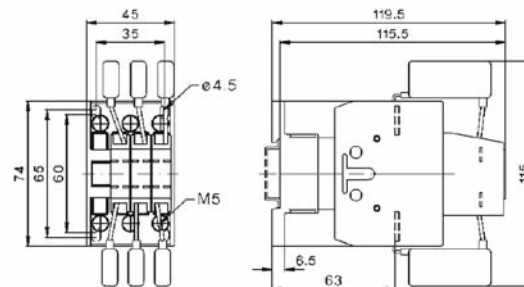

LA3K05.. / LA3K62.. / LA3K74..

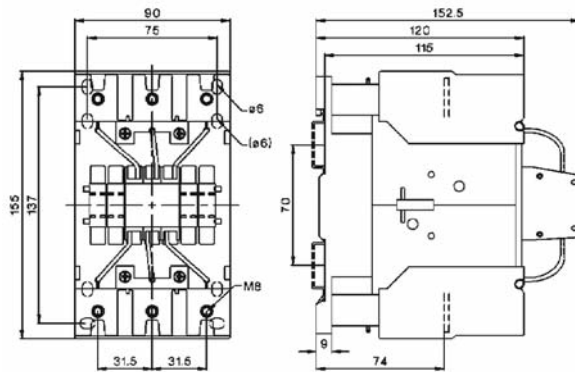

РЕЛЕ ЗАЩИТЫ ОТ ПЕРЕГРУЗКИ

РЕЛЕ ЗАЩИТЫ ОТ ПЕРЕГРУЗКИ



LSTD



LST0



LST2



LST3

ХАРАКТЕРИСТИКИ	ДОСТОИНСТВА	LST
ОБЩИЕ ДАННЫЕ		
РАЗМЕРЫ	<ul style="list-style-type: none"> Согласуются по размерам, соединениям и техническим характеристикам с другими устройствами модульной системы ALEA Позволяют устанавливать узкие и компактные вводы питания нагрузки шириной 45 мм (S00), 45 мм (S0), 55 мм (S2), 70 мм (S3), 120 мм (S6) и 145 мм (S10/S12) 	S00 ... S3
ПЛАВНЫЙ ДИАПАЗОН ТОКА	<ul style="list-style-type: none"> Упрощённая конфигурация Позволяют создавать простую и последовательную конфигурацию с использованием одной серии реле защиты от перегрузки (для нагрузок от малых до больших) 	0.11 ... 100 A
ЗАЩИТНЫЕ ФУНКЦИИ		
ОТКЛЮЧЕНИЕ ПРИ ПЕРЕГРУЗКЕ	<ul style="list-style-type: none"> Обеспечивают оптимальную обратно-зависимую от времени защиту нагрузки с выдержкой времени от перегрева из-за перегрузки 	
ОТКЛЮЧЕНИЕ ПРИ ПЕРЕКОСЕ ФАЗ	<ul style="list-style-type: none"> Обеспечивают оптимальную обратно-зависимую от времени защиту нагрузки с выдержкой времени от перегрева из-за перекоса фаз 	
ОТКЛЮЧЕНИЕ ПРИ ОТСУТСТВИИ ФАЗЫ	<ul style="list-style-type: none"> Минимизируют нагрев асинхронных двигателей при отсутствии фазы 	√
ЗАЩИТА ОДНОФАЗНЫХ НАГРУЗОК	<ul style="list-style-type: none"> Обеспечивают защиту однофазных нагрузок 	√
ХАРАКТЕРИСТИКИ		
ФУНКЦИЯ СБРОСА	<ul style="list-style-type: none"> Позволяет сбрасывать реле в исходное состояние вручную или автоматически 	√
ФУНКЦИЯ ДИСТАНЦИОННОГО СБРОСА	<ul style="list-style-type: none"> Позволяет сбрасывать реле в исходное состояние дистанционно 	(через отдельный модуль)
ФУНКЦИЯ ПРОВЕРКИ ВСПОМОГАТЕЛЬНЫХ КОНТАКТОВ	<ul style="list-style-type: none"> Позволяет легко выполнять проверку функции и проводки 	√
ДИСПЛЕЙ СОСТОЯНИЯ	<ul style="list-style-type: none"> Показывает текущее рабочее состояние 	√
КНОПКА НАСТРОЙКИ БОЛЬШИХ ТОКОВ	<ul style="list-style-type: none"> Облегчает настройку реле на точное значение тока 	√
ВСТРОЕННЫЕ ВСПОМОГАТЕЛЬНЫЕ КОНТАКТЫ (1 н.о. + 1 н.з.)	<ul style="list-style-type: none"> Позволяет при необходимости отключать нагрузку Может использоваться для сигнала выхода 	
КОНСТРУКЦИЯ ВВОДОВ ПИТАНИЯ НАГРУЗКИ		
СПОСОБНОСТЬ ВЫДЕРЖИВАТЬ КОРОТКИЕ ЗАМЫКАНИЯ ДО 100 КА ПРИ 690 В (совместно с соответствующими предохранителями или пускателем двигателя)	<ul style="list-style-type: none"> Обеспечивает оптимальную защиту нагрузок и персонала в случае короткого замыкания из-за пробоя изоляции или неверной коммутации Упрощает конфигурацию 	
ЭЛЕКТРИЧЕСКОЕ И МЕХАНИЧЕСКОЕ СООТВЕТСТВИЕ КОНТАКТОРАМ LSSD, LSDD, LSD0, LSD2, LSD3	<ul style="list-style-type: none"> Сокращает расходы на выполнение кабельной проводки Обеспечивает автономную установку и экономию места при непосредственном монтаже 	
ДРУГИЕ ХАРАКТЕРИСТИКИ		
ТЕМПЕРАТУРНАЯ КОМПЕНСАЦИЯ	<ul style="list-style-type: none"> Позволяет использовать реле при высоких температурах без снижения номинальных параметров Предотвращает преждевременное выключение 	√
ОЧЕНЬ БОЛЬШАЯ ДОЛГОВЕЧНОСТЬ	<ul style="list-style-type: none"> Обеспечивает компактный монтаж шкафа управления без зазора между устройствами/фидерами нагрузки Упрощает конфигурацию Позволяет экономить пространство в шкафу управления Обеспечивает надёжную защиту нагрузок даже после многих лет эксплуатации в тяжёлых условиях 	√

ТЕПЛОВЫЕ РЕЛЕ ЗАЩИТЫ ОТ ПЕРЕГРУЗКИ РАЗМЕРА 00



LSTD....

ОПИСАНИЕ	№ ДЛЯ ЗАКАЗА
ТЕПЛОВЫЕ РЕЛЕ ЗАЩИТЫ ОТ ПЕРЕГРУЗКИ РАЗМЕРА 00	
Тепловое реле защиты от перегрузки, 0,11–0,16 А	LSTD0016
Тепловое реле защиты от перегрузки, 0,14–0,2 А	LSTD0020
Тепловое реле защиты от перегрузки, 0,18–0,25 А	LSTD0025
Тепловое реле защиты от перегрузки, 0,22–0,32 А	LSTD0032
Тепловое реле защиты от перегрузки, 0,28–0,4 А	LSTD0040
Тепловое реле защиты от перегрузки, 0,35–0,5 А	LSTD0050
Тепловое реле защиты от перегрузки, 0,45–0,63 А	LSTD0063
Тепловое реле защиты от перегрузки, 0,55–0,8 А	LSTD0080
Тепловое реле защиты от перегрузки, 0,7–1 А	LSTD0100
Тепловое реле защиты от перегрузки, 0,9–1,25 А	LSTD0125
Тепловое реле защиты от перегрузки, 1,1–1,6 А	LSTD0160
Тепловое реле защиты от перегрузки, 1,4–2 А	LSTD0200
Тепловое реле защиты от перегрузки, 1,8–2,5 А	LSTD0250
Тепловое реле защиты от перегрузки, 2,2–3,2 А	LSTD0320
Тепловое реле защиты от перегрузки, 2,8–4 А	LSTD0400
Тепловое реле защиты от перегрузки, 3,5–5 А	LSTD0500
Тепловое реле защиты от перегрузки, 4,5–6,3 А	LSTD0630
Тепловое реле защиты от перегрузки, 5,5–8 А	LSTD0800
Тепловое реле защиты от перегрузки, 7–10 А	LSTD1000
Тепловое реле защиты от перегрузки, 9–12 А	LSTD1200

ТЕПЛОВЫЕ РЕЛЕ ЗАЩИТЫ ОТ ПЕРЕГРУЗКИ РАЗМЕРА 0



LST0....

ОПИСАНИЕ	№ ДЛЯ ЗАКАЗА
ТЕПЛОВЫЕ РЕЛЕ ЗАЩИТЫ ОТ ПЕРЕГРУЗКИ РАЗМЕРА 0	
Тепловое реле защиты от перегрузки, 1,8–2,5 А	LST00250
Тепловое реле защиты от перегрузки, 2,2–3,2 А	LST00320
Тепловое реле защиты от перегрузки, 2,8–4 А	LST00040
Тепловое реле защиты от перегрузки, 3,5–5 А	LST00050
Тепловое реле защиты от перегрузки, 4,5–6,3 А	LST00630
Тепловое реле защиты от перегрузки, 5,5–8 А	LST00800
Тепловое реле защиты от перегрузки, 7–10 А	LST01000
Тепловое реле защиты от перегрузки, 9–12,5 А	LST01250
Тепловое реле защиты от перегрузки, 11–16 А	LST01600
Тепловое реле защиты от перегрузки, 14–20 А	LST02000
Тепловое реле защиты от перегрузки, 17–22 А	LST02200
Тепловое реле защиты от перегрузки, 20–25 А	LST02500

ТЕПЛОВЫЕ РЕЛЕ ЗАЩИТЫ ОТ ПЕРЕГРУЗКИ РАЗМЕРА 2



LST2...

ОПИСАНИЕ	№ ДЛЯ ЗАКАЗА
ТЕПЛОВЫЕ РЕЛЕ ЗАЩИТЫ ОТ ПЕРЕГРУЗКИ РАЗМЕРА 2	
Тепловое реле защиты от перегрузки, 5,5–8 А	LST20800
Тепловое реле защиты от перегрузки, 7–10 А	LST21000
Тепловое реле защиты от перегрузки, 9–12,5 А	LST21250
Тепловое реле защиты от перегрузки, 11–16 А	LST21600
Тепловое реле защиты от перегрузки, 14–20 А	LST22000
Тепловое реле защиты от перегрузки, 18–25 А	LST22500
Тепловое реле защиты от перегрузки, 22–32 А	LST23200
Тепловое реле защиты от перегрузки, 28–40 А	LST24000
Тепловое реле защиты от перегрузки, 36–45 А	LST24500
Тепловое реле защиты от перегрузки, 40–50 А	LST25000

ТЕПЛОВЫЕ РЕЛЕ ЗАЩИТЫ ОТ ПЕРЕГРУЗКИ РАЗМЕРА 3



LST3...

ОПИСАНИЕ	№ ДЛЯ ЗАКАЗА
ТЕПЛОВЫЕ РЕЛЕ ЗАЩИТЫ ОТ ПЕРЕГРУЗКИ РАЗМЕРА 3	
Тепловое реле защиты от перегрузки, 18–25 А	LST32500
Тепловое реле защиты от перегрузки, 22–32 А	LST33200
Тепловое реле защиты от перегрузки, 28–40 А	LST34000
Тепловое реле защиты от перегрузки, 36–50 А	LST35000
Тепловое реле защиты от перегрузки, 45–63 А	LST36300
Тепловое реле защиты от перегрузки, 57–75 А	LST37500
Тепловое реле защиты от перегрузки, 70–90 А	LST39000
Тепловое реле защиты от перегрузки, 80–100 А	LST39999

ДЕРЖАТЕЛИ



LSZ...

ОПИСАНИЕ	РАЗМЕР	№ ДЛЯ ЗАКАЗА
Держатель для автономной установки	00	LSZDTE01
Держатель для автономной установки	0	LSZ0TE01
Держатель для автономной установки	2	LSZ2TE01
Держатель для автономной установки	3	LSZ3TE01

ОДНОФАЗНЫЕ / ДВУХФАЗНЫЕ / ТРЁХФАЗНЫЕ



SEMICONDUCTOR CONTACTORS SINGLE-, TWO-, THREE-PHASE

Размеры для 22,5-мм модуля (LAS1 10 A/15 A и LAK3,5A)

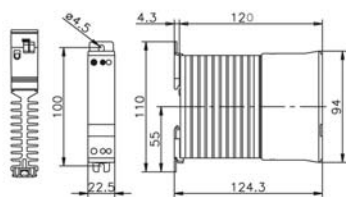

* Вес М3 250 граммов

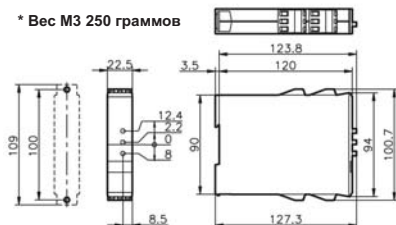

Размеры для 45-мм модуля (LAS1/LAW/LAK15A/LAD/LAA 30 A)

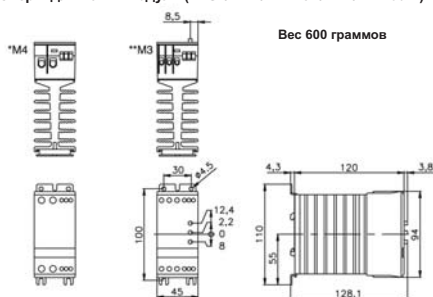

Вес 600 граммов

Размеры для 90-мм модуля (LAS2 60 A/LAA 50 A)



Вес 1150 граммов

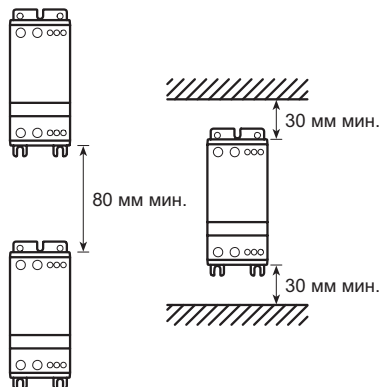
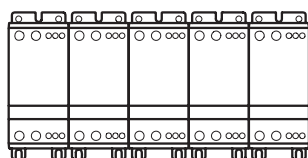

ИНФОРМАЦИЯ "SCHRACK"

- Номинальное рабочее напряжение до 600 В переменного тока, 50/60 Гц
- Управляющее напряжение 5 – 24 В постоянного тока или 24 – 230 В переменного/постоянного тока
- Соответствует требованиям EN 60947-4-3
- Модульная конструкция с габаритной шириной 45 мм и креплением на планке DIN
- Светодиодный индикатор рабочего состояния
- Степень защиты IP 20
- Управляющее напряжение переменного и постоянного тока
- Встроенная варисторная защита

ОБЛАСТЬ ПРИМЕНЕНИЯ

Управление нагревателями:

- Станки для пайки
- Промышленность по обработке пластмасс
- Гальваника
- Установки для проявки плёнок/фотографий
- Упаковывание в плёнку
- Резиновая промышленность

Освещение:

- Светофоры
- Уличные светильники
- Прожекторы на стадионах
- Наружное заводское освещение

ТЕХНИЧЕСКИЕ ДАННЫЕ, ОДНОФАЗНЫЕ:

- Номинальный рабочий ток до 63 А AC-1

ТЕХНИЧЕСКИЕ ДАННЫЕ, ДВУХФАЗНЫЕ:

- Номинальный рабочий ток до 50 А AC-1/2x15 А AC-3
- 2 самостоятельных 1-полюсных контактора в одном корпусе

ТЕХНИЧЕСКИЕ ДАННЫЕ, ТРЁХФАЗНЫЕ:

- Номинальный рабочий ток до 3x20 А AC-1/10 А AC-3

ОДНОФАЗНЫЕ



LAS12301

Схема соединений однофазной модели

LAS1XXXX Для UP62 или других вариантов соединений

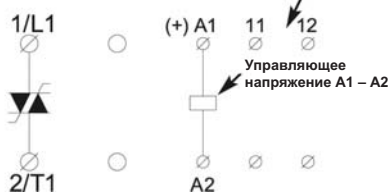

ИНФОРМАЦИЯ "SCHRACK"

- Номинальный рабочий ток до 63 А AC-1
- Номинальное рабочее напряжение до 600 В переменного тока, 50/60 Гц
- Управляющее напряжение 5 – 24 В постоянного тока или 24 – 230 В переменного/постоянного тока
- Соответствует требованиям EN 60947-4-3
- Модульная конструкция со следующими величинами ширины: 22,5; 45; 90 мм; крепление на планке DIN
- Светодиодный индикатор рабочего состояния
- Степень защиты IP 20
- Управляющее напряжение переменного и постоянного тока
- Встроенная варисторная защита

НОМИНАЛЬНЫЙ ТОК	НОМИНАЛЬНОЕ НАПРЯЖЕНИЕ	УПРАВЛЯЮЩЕЕ НАПРЯЖЕНИЕ	РАЗМ. (ШХВХГ), мм	№ ДЛЯ ЗАКАЗА
15 А	24 - 480 В пер. тока, 50/60 Гц	24 – 230 В пер./пост. тока	22,5x110x124,3	LAS14152
30 А	12 -240 В пер. тока, 50/60 Гц	5 – 24 В пост. тока	45x110x124,3	LAS12301
30 А	12 -240 В пер. тока, 50/60 Гц	24 – 230 В пер./пост. тока	45x110x124,3	LAS12302
30 А	24 - 480 В пер. тока, 50/60 Гц	5 – 24 В пост. тока	45x110x124,3	LAS14301
30 А	24 - 480 В пер. тока, 50/60 Гц	24 – 230 В пер./пост. тока	45x110x124,3	LAS14302
50 А	12 -240 В пер. тока, 50/60 Гц	5 – 24 В пост. тока	90x110x124,3	LAS12501
50 А	12 -240 В пер. тока, 50/60 Гц	24 – 230 В пер./пост. тока	90x110x124,3	LAS12502
50 А	24 - 480 В пер. тока, 50/60 Гц	5 – 24 В пост. тока	90x110x124,3	LAS14501
50 А	24 - 480 В пер. тока, 50/60 Гц	24 – 230 В пер./пост. тока	90x110x124,3	LAS14502

ДВУХФАЗНЫЕ



LAS22302

Схема соединений двухфазной модели

LAS2XX0X Для UP62 или других вариантов соединений

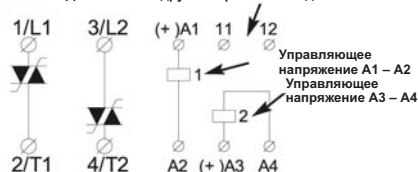

ИНФОРМАЦИЯ "SCHRACK"

- 2 самостоятельных 1-полюсных контактора в одном корпусе
- Номинальный рабочий ток до 50 А AC-1/2x15 А AC-3

НОМИНАЛЬНЫЙ ТОК	НОМИНАЛЬНОЕ НАПРЯЖЕНИЕ	УПРАВЛЯЮЩЕЕ НАПРЯЖЕНИЕ	РАЗМ. (ШХВХГ), мм	№ ДЛЯ ЗАКАЗА
30 А	12 -240 В пер. тока, 50/60 Гц	5 – 24 В пост. тока	45x110x124,3	LAS22301
30 А	12 -240 В пер. тока, 50/60 Гц	24 – 230 В пер./пост. тока	45x110x124,3	LAS22302
30 А	24 - 480 В пер. тока, 50/60 Гц	5 – 24 В пост. тока	45x110x124,3	LAS24301
30 А	24 - 480 В пер. тока, 50/60 Гц	24 – 230 В пер./пост. тока	45x110x124,3	LAS24302
50 А	24 - 480 В пер. тока, 50/60 Гц	5 – 24 В пост. тока	90x110x124,3	LAS24501
50 А	24 - 480 В пер. тока, 50/60 Гц	24 – 230 В пер./пост. тока	90x110x124,3	LAS24502

ТРЕХФАЗНЫЕ



LAS32102

Схема соединений трёхфазной модели
LAS3XX0X Для UP62 или других вариантов соединений

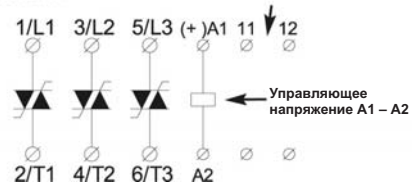

ИНФОРМАЦИЯ "SCHRACK"

- Номинальный рабочий ток до 3×20 А
АС-1/10 А АС-3

НОМИНАЛЬНЫЙ ТОК	НОМИНАЛЬНОЕ НАПРЯЖЕНИЕ	УПРАВЛЯЮЩЕЕ НАПРЯЖЕНИЕ	РАЗМ. (ШХВХГ), мм	№ ДЛЯ ЗАКАЗА
10 А	12 -240 В пер. тока, 50/60 Гц	5 – 24 В пост. тока	45x110x124,3	LAS32101
10 А	12 -240 В пер. тока, 50/60 Гц	24 – 230 В пер./пост. тока	45x110x124,3	LAS32102
10 А	24 - 480 В пер. тока, 50/60 Гц	5 – 24 В пост. тока	45x110x124,3	LAS34101
10 А	24 - 480 В пер. тока, 50/60 Гц	24 – 230 В пер./пост. тока	45x110x124,3	LAS34102
20 А	12 -240 В пер. тока, 50/60 Гц	5 – 24 В пост. тока	90x110x124,3	LAS32201
20 А	12 -240 В пер. тока, 50/60 Гц	24 – 230 В пер./пост. тока	90x110x124,3	LAS32202
20 А	24 - 480 В пер. тока, 50/60 Гц	5 – 24 В пост. тока	90x110x124,3	LAS34201
20 А	24 - 480 В пер. тока, 50/60 Гц	24 – 230 В пер./пост. тока	90x110x124,3	LAS34202

ЭЛЕКТРОННЫЕ КОНТРОЛЛЕРЫ / КОНТАКТОРЫ ЭЛЕКТРОДВИГАТЕЛЕЙ

ОДНОФАЗНЫЕ ЭЛЕКТРОННЫЕ АНАЛОГОВЫЕ КОНТРОЛЛЕРЫ



LAA14306

Схема соединений аналогового контроллера



ИНФОРМАЦИЯ "SCHRACK"

- Аналоговый контроллер для точного регулирования температуры технологического процесса
- Управление нагревательным элементом с регулированием фазового угла или программным ступенчатым регулированием
- Регулирование методом токовой петли: 0 - 20 мА, 4 - 20 мА
- Регулирование напряжения: 0–10 В постоянного тока
- Ручное управление через потенциометр 10 кОм
- Возможно реверсирование действия
- Номинальное напряжение: 230 или 400 В переменного тока
- Номинальный ток: до 30 или 50 А AC-51 (AC 1)
- Встроенный фильтр помех

Размеры для 45-мм модуля (LAS1/LAW/LAK15A/LAD/LAA 30 A)

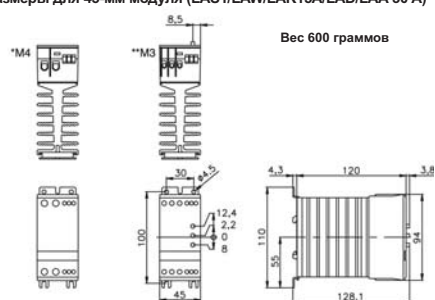

Вес 600 граммов

Размеры для 90-мм модуля (LAS2 60 A/LAA 50 A)

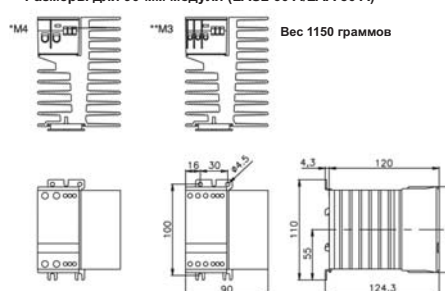

Вес 1150 граммов

ОПИСАНИЕ	РАЗМ. (ШХВХГ), мм	№ ДЛЯ ЗАКАЗА
Аналоговый контроллер 30 А/ 380 - 480 В	45x110x128,1	LAA14306
Аналоговый контроллер 50 А/ 380 - 480 В	90x110x128,1	LAA14506

КОНТАКТОРЫ ЭЛЕКТРОДВИГАТЕЛЕЙ



LAK32154

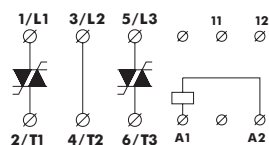

ИНФОРМАЦИЯ "SCHRACK"

- Созданы для прямого запуска трёхфазных электродвигателей
- Номинальный рабочий ток: 15 А AC-3 (10 л.с. при 3-фазном напряжении 400 В)
- Диапазон рабочего напряжения: от 24 до 600 В переменного тока, 50 или 60 Гц
- Диапазон управляющего напряжения: от 24 до 480 В переменного тока или 24 - 60 В постоянного тока
- Светодиодный индикатор рабочего состояния
- Степень защиты IP20
- Компактная модульная конструкция, монтажная ширина 45 мм на планке DIN
- Соответствует требованиям стандарта EN 6047-4-2
- Самый подходящий бесконтактный контактор электродвигателя для особо долгого срока службы
- Неограниченное количество циклов останова/запуска в течение часа

Размеры для 45-мм модуля (LAS1/LAW/LAK15A/LAD/LAA 30 A)

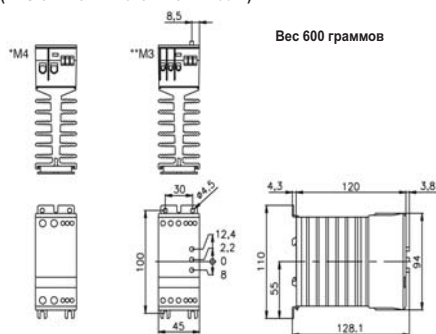

Вес 600 граммов

НОМИНАЛЬНЫЙ ТОК	НОМИНАЛЬНОЕ НАПРЯЖЕНИЕ	УПРАВЛЯЮЩЕЕ НАПРЯЖЕНИЕ	РАЗМ. (ШХВХГ), мм	№ ДЛЯ ЗАКАЗА
15 А	208 - 240 В пер. тока, 50/60 Гц	24 - 480 В пер. тока, 24 - 60 В пост. тока	45x110x124,3	LAM32154
15 А	400 - 480 В пер. тока, 50/60 Гц	24 - 480 В пер. тока, 24 - 60 В пост. тока	45x110x124,3	LAM34154
15 А	550 - 600 В пер. тока, 50/60 Гц	24 - 480 В пер. тока, 24 - 60 В пост. тока	45x110x124,3	LAM36154

ТРЕХФАЗНЫЕ ЭЛЕКТРОННЫЕ КОНТАКТОРЫ ЭЛЕКТРОДВИГАТЕЛЕЙ

РЕВЕРСИВНЫЕ КОНТАКТОРЫ



LAW34101

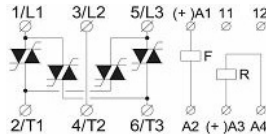

ИНФОРМАЦИЯ "SCHRACK"

- Электронный контактор для реверсивного управления электродвигателем
- Номинальный рабочий ток до 10 А AC-3/8 А AC-4
- Номинальное рабочее напряжение до 480 В переменного тока
- Управляющее напряжение 5 – 24 В постоянного тока или 24 – 230 В переменного тока
- 2 отдельных беспотенциальных входа управляющего напряжения
- Соответствует требованиям EN 60947-4-2
- Модульная конструкция с габаритной шириной 45 мм и креплением на планке DIN
- Светодиодный индикатор рабочего состояния
- Степень защиты IP 20
- Управляющее напряжение переменного и постоянного тока
- Встроенная цепь блокировки

Размеры для 45-мм модуля (LAS1/LAW/LAK15A/LAD/LAA 30 A)

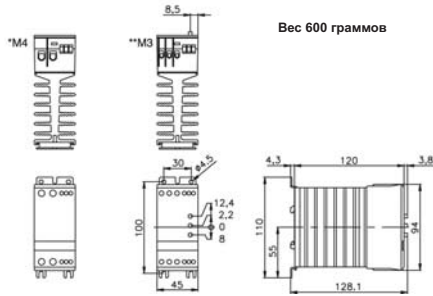

НОМИНАЛЬНЫЙ ТОК	НОМИНАЛЬНОЕ НАПРЯЖЕНИЕ	УПРАВЛЯЮЩЕЕ НАПРЯЖЕНИЕ	РАЗМ. (ШХВХГ), мм	№ ДЛЯ ЗАКАЗА
10 А	24 - 480 В пер. тока, 50/60 Гц	5 – 24 В пост. тока	45x110x124,3	LAW34101
10 А	24 - 480 В пер. тока, 50/60 Гц	24 – 230 В пер./пост. тока	45x110x124,3	LAW34102

ПРИНАДЛЕЖНОСТИ ДЛЯ ЭЛЕКТРОННЫХ КОНТАКТОРОВ ЭЛЕКТРОДВИГАТЕЛЕЙ

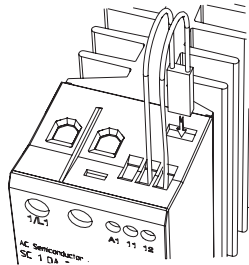

ОПИСАНИЕ	№ ДЛЯ ЗАКАЗА
Устройство тепловой защиты от перегрузки	LASUP62

КОНТРОЛЛЕРЫ ЭЛЕКТРОДВИГАТЕЛЕЙ



lak32155

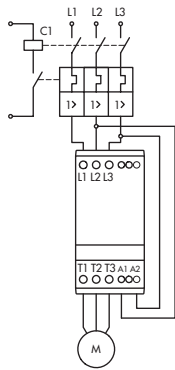

ОБЛАСТЬ ПРИМЕНЕНИЯ

Электромоторные приводы:

- Упаковочная отрасль
- Полиграфические машины
- Управление клапанами на электростанциях
- Управление ременными приводами

Применение общего назначения:

- Компрессорные системы
- Станки
- Конвейерные системы
- Ткацкие станки
- Вентиляционные системы
- Деревообрабатывающие станки

ДОПОЛНИТЕЛЬНЫЕ ТЕХНИЧЕСКИЕ ДАННЫЕ

- Устройство плавного пуска с регулированием по трём фазам
- Устройство плавного пуска с регулированием по двум фазам
- Устройство плавного пуска с тормозной системой
- Система ограничения начального крутящего момента с регулированием по одной или трём фазам

2 управляемые фазы, LAK

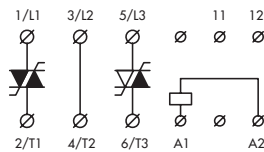

Достоинства:

- Простой и быстрый монтаж
- Немедленная готовность к использованию
- Очень простая настройка
- Защита от контакта
- Более компактная конструкция по сравнению со стандартными устройствами плавного пуска
- Стандартизированные величины ширины модуля

3 управляемые фазы, LAT

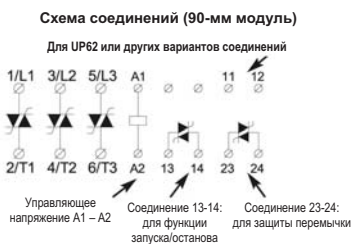

ПРИМЕНЕНИЯ

- Используется для задержки запуска и останова трёхфазных электродвигателей:
- Компрессорных систем
- Станков
- Конвейерных систем
- Ткацких станков
- Вентиляционных систем
- Деревообрабатывающих станков
- Может применяться вместо пусковых устройств переключения со "звезды" на "треугольник"
- Упаковочная отрасль
- Полиграфические машины

3 управляемые фазы, LAT B/D



КОНТРОЛЛЕРЫ ЭЛЕКТРОДВИГАТЕЛЕЙ (продолжение)

Размеры для 22,5-мм модуля (LAS1 10 A/15 A и LAK3,5A)

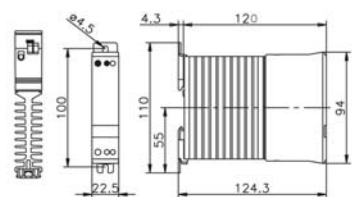

* Вес М3 250 граммов

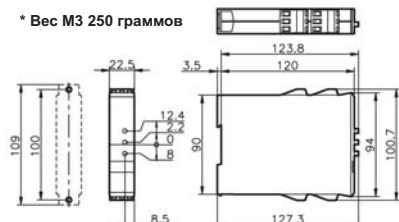

Размеры для 45-мм модуля (LAS1/LAW/LAK15A/LAD/LAA 30 A)

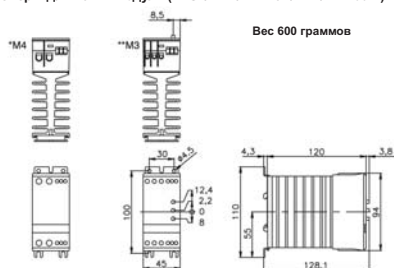

Вес 600 граммов

Размеры для 90-мм модуля (LAK/LAB)

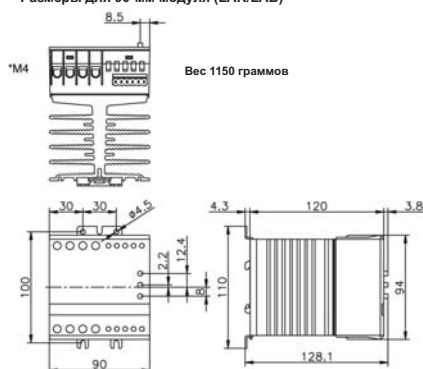

Вес 1150 граммов

Размеры для 180-мм модуля (LAT/LATB/LATD)

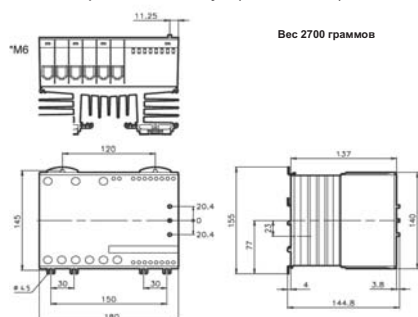

Вес 2700 граммов

УСТРОЙСТВА ПЛАВНОГО ПУСКА ДО 45 КВТ/400 В ПЕРЕМЕННОГО ТОКА

- Электронный контроллер двигателя переменного тока с плавным пуском и остановом или функцией обхода (начиная с 30 А)
- Номинальный рабочий ток:
 - тип LAK до 25 А AC-3, AC-53a, AC-58a (11 кВт 400 - 480 А переменного тока) или до 30 А AC 53b (15 кВт с перемычкой)
 - тип LAT до 86 А, переключатель *Root 3* с регулированием по трём фазам (см. специальный каталог)
- Номинальное рабочее напряжение до 600 В переменного тока, 50/60 Гц
- Соответствует требованиям EN 60947-4-2
- Включает встроенный микрокомпьютер для обеспечения оптимальной работы
- Время пуска и останова можно регулировать в пределах между 0,5 с и 10 с (20 с)
- Начальный момент можно регулировать до величины 85% от номинального; имеется возможность толчкового пуска
- Светодиодный индикатор рабочего состояния
- Беспотенциальные входы управления
- Диапазон управляющего напряжения от 24 В переменного/ постоянного тока до 480 В переменного/постоянного тока
- Степень защиты IP20
- Компактная модульная конструкция, монтажная ширина 45 и 90 мм на планке DIN

УСТРОЙСТВО ПЛАВНОГО ПУСКА С ДИНАМИЧЕСКИМ ТОРМОЖЕНИЕМ

Номинальное рабочее напряжение до 480 В переменного тока, 50/60 Гц

- Номинальный рабочий ток от 1 А до 25 А AC-3, AC-53a, AC-58a (15 л.с., 400 – 480 В переменного тока)
- Время пуска можно регулировать в пределах между 0,5 и 10 с
- Начальный момент можно регулировать в пределах 0 – 85% от номинального. Имеется возможность толчкового пуска.
- Диапазон управляющего напряжения от 24 до 480 В переменного/ постоянного тока
- Ток торможения регулируется в пределах 0 – 50 А постоянного тока
- Функция сверхбыстрого торможения с автоматическим уменьшением магнитного поля электродвигателя
- Функция малой скорости: двигатель вращается на скорости лишь 7,5 – 10% от номинальной
- Автоматическое определение простоя
- Выходной сигнал для полного управления (обход) и для управления механическими устройствами

НОМИНАЛЬНЫЙ ТОК	НОМИНАЛЬНОЕ НАПРЯЖЕНИЕ	УПРАВЛЯЮЩЕЕ НАПРЯЖЕНИЕ	РАЗМ. (ШХВХГ), мм	№ ДЛЯ ЗАКАЗА
3 А	208 - 240 В пер. тока, 50/60 Гц	24 – 230 В пер./пост. тока	22,5x110x128,1	LAK32035
3 А	400 - 480 В пер. тока, 50/60 Гц	24 – 480 В пер./пост. тока	22,5x110x128,1	LAK34035
15 А	208 -240 В пер. тока, 50/60 Гц	24 – 230 В пер./пост. тока	45x110x128,1	LAK32155
15 А	400 - 480 В пер. тока, 50/60 Гц	24 – 480 В пер./пост. тока	45x110x128,1	LAK34155
15 А	550 - 600 В пер. тока, 50/60 Гц	24 – 480 В пер./пост. тока	45x110x128,1	LAK36155
25 А	208 -240 В пер. тока, 50/60 Гц	24 – 230 В пер./пост. тока	90x110x128,1	LAK32255
25 А	400 - 480 В пер. тока, 50/60 Гц	24 – 480 В пер./пост. тока	90x110x128,1	LAK34255
25 А	550 - 600 В пер. тока, 50/60 Гц	24 – 480 В пер./пост. тока	90x110x128,1	LAK36255

УСТРОЙСТВА ПЛАВНОГО ПУСКА

КОНТРОЛЛЕРЫ ЭЛЕКТРОДВИГАТЕЛЯ С ОБХОДНОЙ СХЕМОЙ

БЕЗ ОБХОДА	С ОБХОДОМ	НОМИНАЛЬНОЕ НАПРЯЖЕНИЕ	РАЗМ. (ШХВХГ), мм	№ ДЛЯ ЗАКАЗА
25 А AC-53a	30 А AC-53b	400 – 480 В	90x110x128,1	LAKB4255
35 А AC-53a	50 А AC-53b	400 – 480 В	180x145x144,8	LATB4355
60 А AC-53a	86 А AC-53b	400 – 480 В	180x145x144,8	LATD4605

УСТРОЙСТВО ПЛАВНОГО ПУСКА С ДИНАМИЧЕСКИМ ТОРМОЖЕНИЕМ

БЕЗ ОБХОДА	С ОБХОДОМ	НОМИНАЛЬНОЕ НАПРЯЖЕНИЕ	РАЗМ. (ШХВХГ), мм	№ ДЛЯ ЗАКАЗА
25 А AC-53a	30 А AC-53b	400–480 В	90x110x128,1	LAV34255

ОГРАНИЧИТЕЛИ КРУТЯЩЕГО МОМЕНТА



LAD34150

Схема соединений

LAD3X150/250 Для UP62 или других вариантов соединений

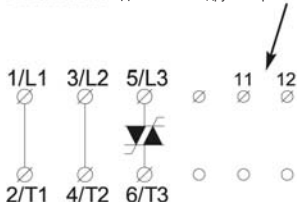

Размеры для 45-мм модуля (LAS1/LAW/LAK15A/LAD/LAA 30 А)

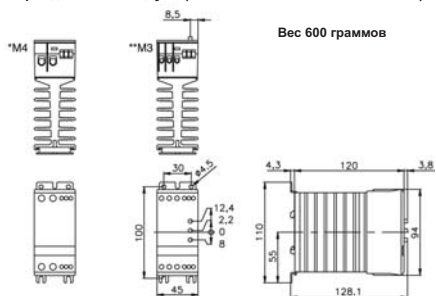

ИНФОРМАЦИЯ "SCHRACK"

- Аппарат используется для плавного пуска трёхфазных и однофазных электродвигателей на номинальные рабочие напряжения от 230 до 600 В, 50 или 60 Гц
- Номинальный рабочий ток до 25 А AC-3 (11 кВт, 400 В, 3 фазы)
- Диапазон рабочего напряжения: от 230 до 600 В переменного тока, 50 или 60 Гц
- Регулируемое время линейного изменения характеристики от 0,5 до 5 с
- Начальный момент можно регулировать в пределах 0 – 85% от номинального
- Светодиодный индикатор рабочего состояния
- Степень защиты IP20
- Компактная модульная конструкция, монтажная ширина 45 мм на планке DIN
- Наиболее подходящий бесконтактный контактор электродвигателя для особо долгого срока службы
- Неограниченное количество операций останова/запуска в течение часа

НОМИНАЛЬНЫЙ ТОК	НОМИНАЛЬНОЕ НАПРЯЖЕНИЕ	РАЗМ. (ШХВХГ), мм	№ ДЛЯ ЗАКАЗА
15 А	208 - 480 В переменного тока	45x110x128,1	LAD34150
25 А	208 - 480 В переменного тока	45x110x128,1	LAD34250
25 А	550 - 600 В переменного тока	45x110x128,1	LAD36250

МОДУЛЬНЫЕ КОНТАКТОРЫ

1-/2-ПОЛЮСНЫЕ



BZ326437

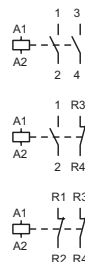
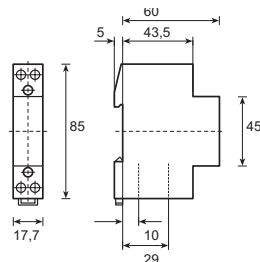

ИНФОРМАЦИЯ "SCHRACK"

- Модульные, 1 единица ширины
- Технические данные в соответствии с EN 60947-4-1; EN 60947-5-1; VDE 0660
- Маркировка выводов в соответствии с EN 50011
- Степень защиты IP20
- AC1/230 В: 4,6 кВт (20 А)
- Слабое издаваемое гудение (сверхтихие)

ОПИСАНИЕ	РАЗМ. (ШХВХГ), мм	№ ДЛЯ ЗАКАЗА
1 н.о. / 230 В	17,7x85x65	BZ326471
2 н.о. / 24 В	17,7x85x65	BZ326453
2 н.о. / 230 В	17,7x85x65	BZ326437
1 н.о. + 1 н.з. / 24 В	17,7x85x65	BZ326421
1 н.о. + 1 н.з. / 230 В	17,7x85x65	BZ326438
2 н.з. / 230 В	17,7x85x65	BZ326439

4-ПОЛЮСНЫЕ



BZ326442

R40-..., R63-..

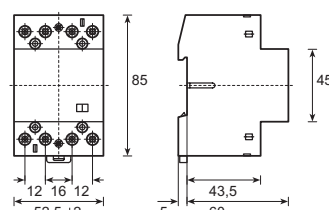

Вспомогательный контакт RH11

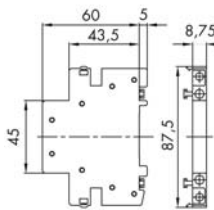

R25-..

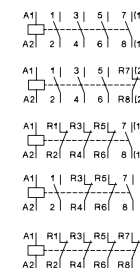
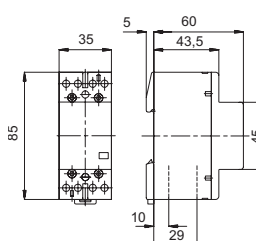

ТЕХНИЧЕСКИЕ ДАННЫЕ

- Номинальный ток: 25/40/63 А
- Технические данные в соответствии с EN 60947-4-1; EN 60947-5-1; VDE 0660
- Маркировка выводов в соответствии с EN 50011
- Степень защиты IP20
- AC1/230 В: 5,7 (25 А) / 9 (40 А) / 14,3 (63 А) кВт
- AC1/400 В: 17 (25 А) / 27,5 (40 А) / 43 (63 А) кВт
- Слабое издаваемое гудение (сверхтихие)

НОМИНАЛЬНЫЙ ТОК / ОПИСАНИЕ	РАЗМ. (ШХВХГ), мм	№ ДЛЯ ЗАКАЗА
25 А, 4 н.о. / 24 В	35x60,5x64	BZ326460
25 А, 4 н.о. / 230 В	35x60,5x64	BZ326461
25 А, 3 н.о. + 1 н.з. / 24 В	35x60,5x64	BZ326462
25 А, 3 н.о. + 1 н.з. / 230 В	35x60,5x64	BZ326463
25 А, 1 н.о. + 3 н.з. / 24 В	35x60,5x64	BZ326464
25 А, 1 н.о. + 3 н.з. / 230 В	35x60,5x64	BZ326465
40 А, 2 н.о. + 2 н.з. / 230 В	52,5x85x65	BZ326466
25 А, 4 н.з. / 230 В	35x60,5x64	BZ326467
40 А, 3 н.о. / 230 В	52,5x85x65	BZ326468
63 А, 4 н.з. / 230 В	52,5x85x65	BZ326469
40 А, 4 н.о. / 24 В	52,5x85x65	BZ326443
40 А, 4 н.о. / 230 В	52,5x85x65	BZ326442
63 А, 4 н.о. / 24 В	52,5x85x65	BZ326445
63 А, 4 н.о. / 230 В	52,5x85x65	BZ326444
63 А, 3 н.о. + 1 н.з. / 230 В	52,5x85x65	BZ326452
Вспомогательный контактный блок, 10 А	8,75x85x65	BZ326470

TOP-TECHNIC



МИНИАТЮРНЫЕ РЕЛЕ ТИПА РТ

TOP-TECHNIC



МНОГОРЕЖИМНЫЕ РЕЛЕ ТИПА МТ

TOP-TECHNIC



СИЛОВЫЕ РЕЛЕ ТИПА RM

TOP-TECHNIC



СИЛОВЫЕ РЕЛЕ ДЛЯ ПЕЧАТНЫХ ПЛАТ
ТИПА РТ

TOP-TECHNIC



УЗКИЕ РЕЛЕ ДЛЯ ПЕЧАТНЫХ ПЛАТ
ТИПА SNR

РЕЛЕ

■ СОДЕРЖАНИЕ

МИНИАТЮРНЫЕ РЕЛЕ ТИПА RT	стр. 224
МНОГОРЕЖИМНЫЕ РЕЛЕ ТИПА MT	стр. 228
СИЛОВЫЕ РЕЛЕ ТИПА RM	стр. 231
СИЛОВЫЕ РЕЛЕ ДЛЯ ПЕЧАТНЫХ ПЛАТ ТИПА RT	стр. 234
УЗКИЕ РЕЛЕ ДЛЯ ПЕЧАТНЫХ ПЛАТ ТИПА SNR	стр. 236

МИНИАТЮРНЫЕ РЕЛЕ ТИПА РТ



MINIATURE RELAY PT

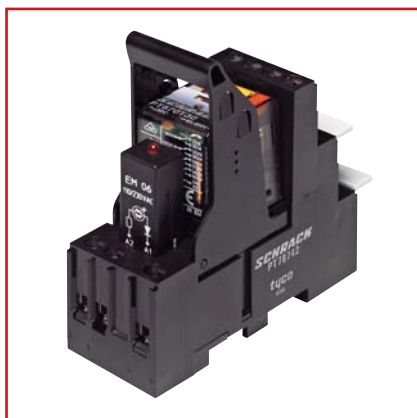

PT78742

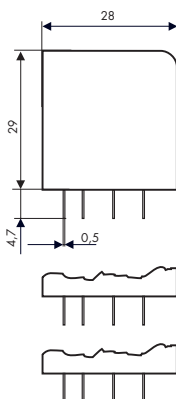
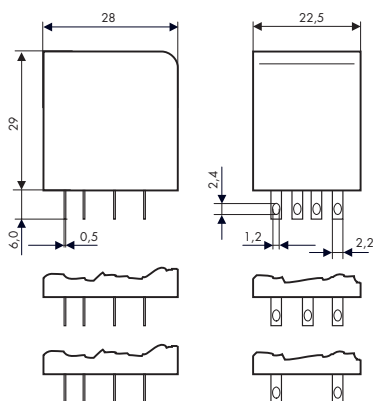

ИНФОРМАЦИЯ "SCHRACK"

- Гнёзда поставляются с выводами под пайку или для печатных плат
- Гнёзда с винтовыми клеммами
- Светодиодные и защитные модули
- Имея величину коммутируемого тока 6 А, 4-полюсный вариант предоставляет запас мощности 20% для коммутационных шкафов по сравнению с аналогичными реле. Его уменьшенная высота означает, что пространство в коммутационном шкафу может использоваться более эффективно.
- Универсальность применения в системах автоматизации и управления
- 2, 3 или 4 переключающих контакта
- Отключающая способность до 3000 ВА
- Высота 29 мм
- Материал контактов не содержит кадмия
- Механический и электрический индикаторы
- Кнопка проверки, защита от случайного прикосновения, различные варианты запираения
- Белый ярлык
- Соответствует требованиям Директивы 2002/95/ЕС по ограничению применения опасных веществ

ДОПОЛНИТЕЛЬНЫЕ ТЕХНИЧЕСКИЕ ДАННЫЕ

- Данные по контактам

Число и тип контактов:	2 / 3 / 4 переключающих
Конструкция контакта:	одиночные контакты
Коммутируемый ток:	12 А/10 А/6 А
Номинальное напряжение:	250 В~/250 В~/250 В~
Макс. коммутируемое напряжение:	440 В~/440 В~/440 В~
Макс. отключающая способность:	3000 ВА / 2500 ВА / 1500 ВА
Пиковый пусковой ток:	24 А/20 А/12 А
Материал контактов:	AgNi 90/10, AgNi 90/10 твёрдое золочение
- Параметры контактов

Модель	Нагрузка	Ресурс работы	Сертификат
PT570	6 А, 250 В~, для переключающего	1×105	VDE 0435
- Параметры катушки

Номинальное напряжение	Катушка постоянного тока: 6 - 220 В-
	Катушка переменного тока: 6 - 230 В~
Номинальная мощность	Катушка постоянного тока: тип. 0,75 Вт
	Катушка переменного тока: тип. 1,0 ВА
Рабочий диапазон/категория включения:	2/b
Рабочий диапазон, катушка переменного тока, 60 Гц при 70 °С	90 - 110 % U _{ном}

СОВЕТЫ И РЕКОМЕНДАЦИИ

Миниатюрные реле серии РТ используются, главным образом, в системах управления нагревом и лифтами, в машинах и технологическом оборудовании.

ОБЛАСТЬ ПРИМЕНЕНИЯ

Универсальность применения в системах автоматизации и управления

ПРИНАДЛЕЖНОСТИ

- Гнёзда поставляются с выводами под пайку или для печатных плат
- Гнёзда с винтовыми клеммами
- Светодиодные и защитные модули

УПАКОВКА

Все миниатюрные реле РТ поставляются в новой удобной упаковке из картона, комплектами по 10 штук.

МИНИАТЮРНЫЕ РЕЛЕ ТИПА РТ

МИНИАТЮРНЫЕ РЕЛЕ ТИПА РТ (продолжение)



MINIATURE RELAY PT

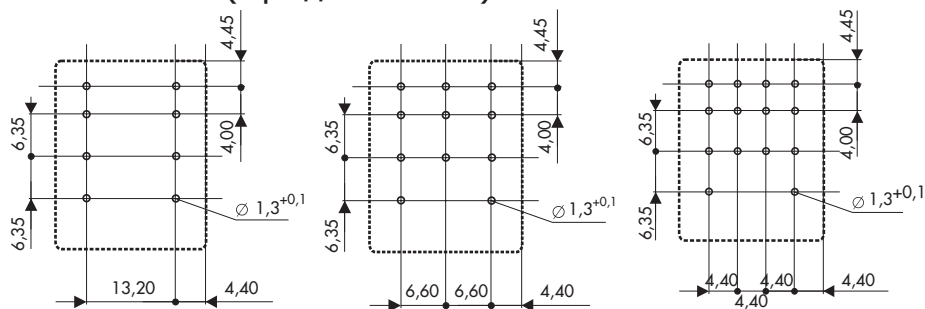

ПРИМЕЧАНИЕ

Технические подробности для утверждённых моделей предоставляются по запросу.

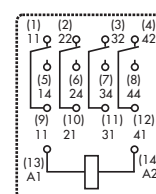
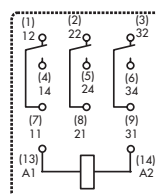
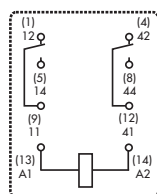

НОМИНАЛЬНОЕ НАПРЯЖЕНИЕ КАТУШКИ	№ ДЛЯ ЗАКАЗА
С ДВУМЯ ПЕРЕКЛЮЧАЮЩИМИ КОНТАКТАМИ, 12 А, КАТУШКИ ПОСТОЯННОГО И ПЕРЕМЕННОГО ТОКА	
24 В постоянного тока	РТ270024
110 В постоянного тока	РТ270110
24 В переменного тока	РТ270524
230 В переменного тока	РТ270730
С ТРЕМЯ ПЕРЕКЛЮЧАЮЩИМИ КОНТАКТАМИ, 10 А, КАТУШКИ ПОСТОЯННОГО И ПЕРЕМЕННОГО ТОКА	
24 В постоянного тока	РТ370024
125 В постоянного тока	РТ370125
24 В переменного тока	РТ370524
230 В переменного тока	РТ370730
С ЧЕТЫРЬМЯ ПЕРЕКЛЮЧАЮЩИМИ КОНТАКТАМИ, 6 А, КАТУШКИ ПОСТОЯННОГО И ПЕРЕМЕННОГО ТОКА	
6 В постоянного тока	РТ570006
12 В постоянного тока	РТ570012
12 В постоянного тока, позолоченные контакты	РТ580012
24 В постоянного тока	РТ570024
24 В постоянного тока, светодиод	РТ570L24
24 В постоянного тока, позолоченные контакты	РТ580024
48 В постоянного тока	РТ570048
60 В постоянного тока	РТ570060
110 В постоянного тока	РТ570110
110 В постоянного тока, позолоченные контакты	РТ580110
125 В постоянного тока	РТ570125
220 В постоянного тока	РТ570220
220 В постоянного тока, светодиод	РТ570N20
220 В постоянного тока, позолоченные контакты	РТ580220
6 В переменного тока	РТ570506
12 В переменного тока	РТ570512
24 В переменного тока	РТ570524
24 В переменного тока, светодиод	РТ570R24
24 В переменного тока, позолоченные контакты	РТ580524
48 В переменного тока	РТ570548
60 В переменного тока	РТ570560
115 В переменного тока	РТ570615
230 В переменного тока	РТ570730
230 В переменного тока, светодиод	РТ570T30
230 В переменного тока, позолоченные контакты	РТ580730
230 В переменного тока, штырьковые выводы для платы	РТ571730

ГНЁЗДА РТ С ВИНТОВЫМИ КЛЕММАМИ

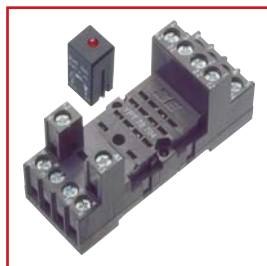

YPT78704



YMFDG230

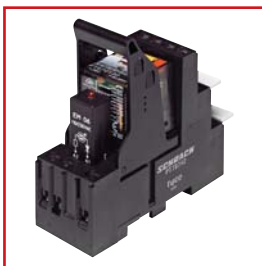

PT78742

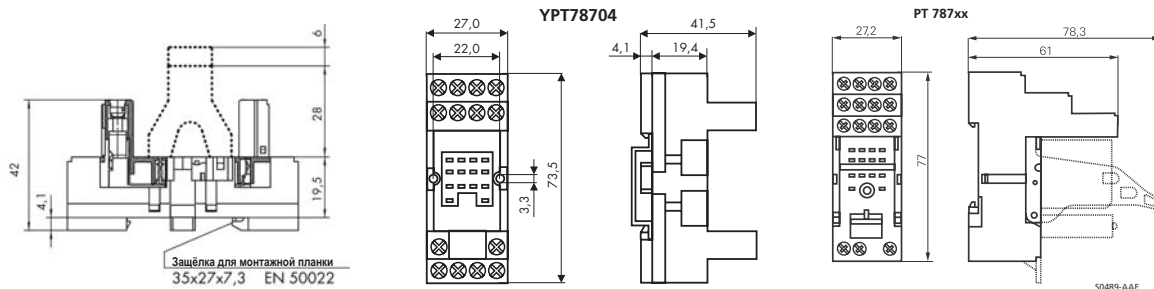

ОПИСАНИЕ	№ ДЛЯ ЗАКАЗА
Гнездо 4-полюсное, 6 А	YPT78704
Гнездо 4-полюсное, 6 А, с защитным диодом 1N4007	YPT78110
Гнездо ввода/вывода 4-полюсное, 6 А	PT78742
Гнездо 2-полюсное, 12 А	YPT78702
Гнездо ввода/вывода 2-полюсное, 12 А	PT78722
Гнездо 3-полюсное, 10 А	YPT78703

ПРИНАДЛЕЖНОСТИ ДЛЯ ГНЁЗД С ВИНТОВЫМИ КЛЕММАМИ

ОПИСАНИЕ	№ ДЛЯ ЗАКАЗА
Маркировочная бирка	YPT16040
Фиксатор	YPT16016
Маркировочная бирка для РТ787хх	PT17040
Фиксатор для РТ787хх	PT17021
Металлический фиксатор для гнезда	PT28800

СВЕТОДИОДНЫЕ И ЗАЩИТНЫЕ МОДУЛИ ДЛЯ ГНЁЗД С ВИНТОВЫМИ И БЕЗВИНТОВЫМИ КЛЕММАМИ

ОПИСАНИЕ	№ ДЛЯ ЗАКАЗА
Модуль красного светодиода, 6...24 В постоянного тока, с защитным диодом 1N4007, A1+	YMLRD024-A
Модуль красного светодиода, 6...24 В постоянного тока, с защитным диодом 1N4007, A1-	YMLRD024
Модуль зелёного светодиода, 6...24 В постоянного тока, с защитным диодом 1N4007, A1+	YMLGD024
Модуль зелёного светодиода, 6...24 В переменного/постоянного тока	YMLGA024
Модуль красного светодиода, 6...24 В переменного/постоянного тока	YMLRA024
Модуль красного светодиода, 110...230 В переменного тока	YMLRW230
Модуль зелёного светодиода, 110...230 В переменного тока	YMLGW230
Модуль защитного диода, 6...230 В постоянного тока, A1+	YMFDG230
Красный модуль RC, 6...24 В переменного/постоянного тока	YMRCW024
Модуль RC, 110...230 В переменного тока	YMRCW230
Модуль варистора, 24 В переменного тока	YMWAW024
Модуль варистора, 230 В переменного тока	YMWAW230

ГНЁЗДА РТ С БЕЗВИНТОВЫМИ КЛЕММАМИ

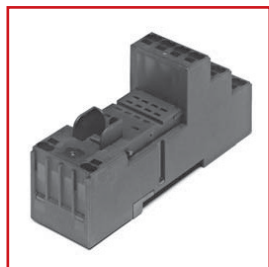

PT7874P

ОПИСАНИЕ	№ ДЛЯ ЗАКАЗА
Безвинтовое гнездо 4-полюсное, 6 А	PT7874P

ПРИНАДЛЕЖНОСТИ ДЛЯ ГНЁЗД С БЕЗВИНТОВЫМИ КЛЕММАМИ



PT17021

ОПИСАНИЕ	№ ДЛЯ ЗАКАЗА
Пластмассовый фиксатор, высота реле 29/35 мм	PT17021
Металлический фиксатор РТ, высота реле 29 мм	PT28800
Маркировочная бирка	PT17040
Соединитель	PT170P1

ГНЁЗДА РТ

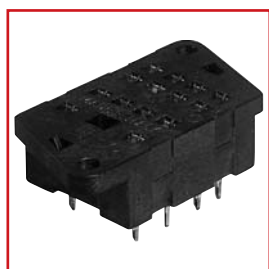

PT78600

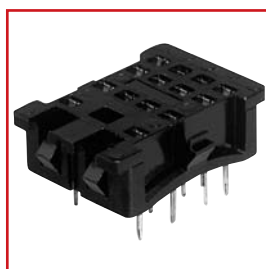

PT78601

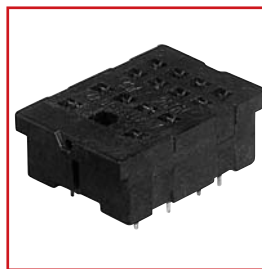

PT78604

ОПИСАНИЕ	№ ДЛЯ ЗАКАЗА
Гнездо с винтовыми клеммами 4-полюсное, 6 А	PT78600
Гнездо для 4-полюсного реле для печатной платы, 6 А	PT78604
Гнездо с выводами под пайку 4-полюсное, 6 А	PT78601
Гнездо для печатной платы 3-полюсное, 10 А	PT78603
Гнездо для 2-полюсного реле для печатной платы, 10 А	PT78602

ПРИНАДЛЕЖНОСТИ ДЛЯ ГНЁЗД РТ

ОПИСАНИЕ	№ ДЛЯ ЗАКАЗА
Металлический фиксатор для гнезд для печатной платы	PT28802

МНОГОРЕЖИМНЫЕ РЕЛЕ ТИПА МТ



MULTIMODE RELAY MT



MT326024/MTMF0W00

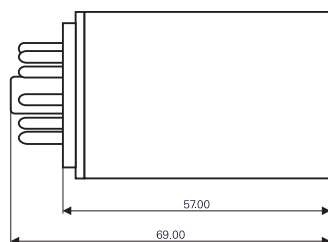
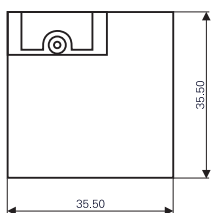
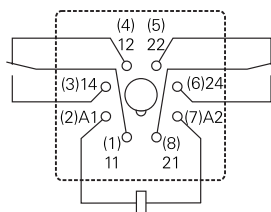
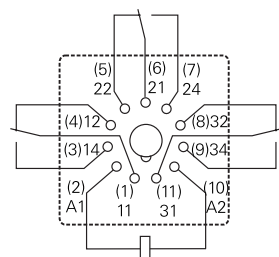

ИНФОРМАЦИЯ "SCHRACK"

- 2 или 3 переключающих контакта
- Материал контактов не содержит кадмия
- Механический индикатор в качестве стандартного
- Электрический индикатор
- Новая система проверки с расположенной с передней стороны кнопкой проверки, защищённой от случайного прикосновения пальцем, и встроенной блокировкой крышки
- Защита от контакта
- Встроенный блокировочный рычажок в крышке
- Кнопка проверки с передней стороны
- Белый маркировочный ярлык
- Соответствует требованиям Директивы 2002/95/ЕС по ограничению применения опасных веществ
- Катушка постоянного тока:
Напряжение притягивания равно 0,75 от величины номинального напряжения.
Напряжение отпускания равно 0,10 от величины номинального напряжения.
- Катушка переменного тока:
Напряжение притягивания равно 0,80 от величины номинального напряжения.
Напряжение отпускания равно 0,40 от величины номинального напряжения.

ТЕХНИЧЕСКИЕ ДАННЫЕ

Миниатюрные реле серии МТ используются, главным образом, в системах управления нагревом и лифтами, в машинах и технологическом оборудовании.

ПРИНАДЛЕЖНОСТИ

Гнёзда с винтовыми клеммами
Защитные модули
Гнёзда

ПРИМЕЧАНИЕ

Технические подробности для утверждённых моделей предоставляются по запросу.

МНОГОРЕЖИМНЫЕ РЕЛЕ ТИПА МТ (продолжение)

НАПРЯЖЕНИЕ КАТУШКИ	РАЗМ. (ШХВХГ), мм	№ ДЛЯ ЗАКАЗА
С 2 ПЕРЕКЛЮЧАЮЩИМИ КОНТАКТАМИ, 10 А, 8-ПОЛЮСНЫЕ, КАТУШКА ПОСТОЯННОГО ТОКА		
12 В	35,5x35,5x69	MT221012
24 В	35,5x35,5x69	MT221024
48 В	35,5x35,5x69	MT221048
110 В	35,5x35,5x69	MT221110
220 В	35,5x35,5x69	MT221220
С 3 ПЕРЕКЛЮЧАЮЩИМИ КОНТАКТАМИ, 10 А, 11-ПОЛЮСНЫЕ, КАТУШКА ПОСТОЯННОГО ТОКА		
6 В	35,5x35,5x69	MT321006
12 В	35,5x35,5x69	MT321012
24 В	35,5x35,5x69	MT321024
24 В, позолоченные контакты	35,5x35,5x69	MT331024
24 В, защитный диод	35,5x35,5x69	MT3210C4
48 В	35,5x35,5x69	MT321048
60 В	35,5x35,5x69	MT321060
110 В	35,5x35,5x69	MT321110
220 В	35,5x35,5x69	MT321220
24 В, светодиод и защитный диод	35,5x35,5x69	MT3230C4
24 В, светодиод	35,5x35,5x69	MT323024
48 В, светодиод	35,5x35,5x69	MT323048
60 В, светодиод	35,5x35,5x69	MT323060
110 В, светодиод	35,5x35,5x69	MT323110
220 В, светодиод	35,5x35,5x69	MT323220
С 2 ПЕРЕКЛЮЧАЮЩИМИ КОНТАКТАМИ, 10 А, 8-ПОЛЮСНЫЕ, КАТУШКА ПЕРЕМЕННОГО ТОКА		
6 В	35,5x35,5x69	MT226006
12 В	35,5x35,5x69	MT226012
24 В	35,5x35,5x69	MT226024
48 В	35,5x35,5x69	MT226048
115 В	35,5x35,5x69	MT226115
230 В	35,5x35,5x69	MT226230
230 В, светодиод	35,5x35,5x69	MT228230
230 В с твёрдой позолотой	35,5x35,5x69	MT236230
С 3 ПЕРЕКЛЮЧАЮЩИМИ КОНТАКТАМИ, 10 А, 11-ПОЛЮСНЫЕ, КАТУШКА ПЕРЕМЕННОГО ТОКА		
6 В	35,5x35,5x69	MT326006
12 В	35,5x35,5x69	MT326012
24 В	35,5x35,5x69	MT326024
24 В, светодиод	35,5x35,5x69	MT328024
48 В	35,5x35,5x69	MT326048
60 В	35,5x35,5x69	MT326060
110 В	35,5x35,5x69	MT326110
115 В	35,5x35,5x69	MT326115
115 В, светодиод	35,5x35,5x69	MT328115
230 В	35,5x35,5x69	MT326230
230 В с твёрдой позолотой	35,5x35,5x69	MT336230
230 В, светодиод	35,5x35,5x69	MT328230
230 В, светодиод, твёрдая позолота	35,5x35,5x69	MT338230

МНОГОРЕЖИМНЫЕ РЕЛЕ ТИПА МТ

ГНЁЗДА МТ С ВИНТОВЫМИ КЛЕММАМИ



YMR78700



MT78740

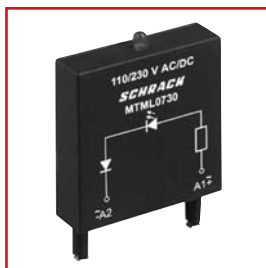

MTML0730



MTMF0W00

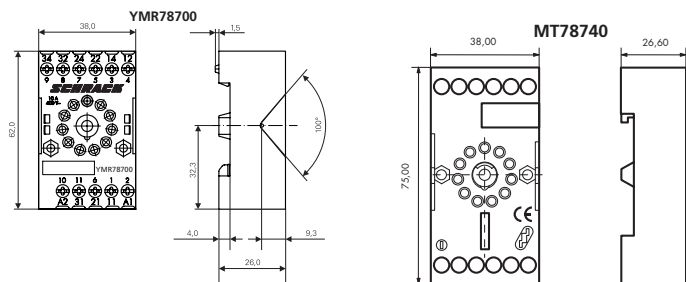

ОПИСАНИЕ	РАЗМ. (ШХВХГ), мм	№ ДЛЯ ЗАКАЗА
11-полюсное гнездо винтового типа	38x62x26	YMR78700
8-полюсное гнездо винтового типа	38x62x26	YMR78701
11-полюсное гнездо винтового типа со стержнем для модулей	38x75x26	MT78740
Металлический фиксатор	-	MT28800

СВЕТОДИОДНЫЕ, ФУНКЦИОНАЛЬНЫЕ И ЗАЩИТНЫЕ МОДУЛИ ДЛЯ ГНЁЗД МТ78740

ОПИСАНИЕ	РАЗМ. (ШХВХГ), мм	№ ДЛЯ ЗАКАЗА
Модуль защитного диода 1N4007	35x55x10	MTMT00A0
Модуль сети RC, 115/240 В переменного тока	35x55x10	MTMU0730
Модуль сети RC, 6/24 В переменного тока	35x55x10	MTMU0524
Модуль светодиода, 24 В-/24 В~	35x55x10	MTML0024
Модуль светодиода, 230 В~	35x55x10	MTML0730
Модуль таймера/многофункциональный	35x55x20	MTMF0W00
Модуль таймера/задержка ВКЛ	35x55x20	MTMZ0W00

ГНЁЗДА МТ С ВЫВОДАМИ ПОД ПАЙКУ И ПЕЧАТНЫЕ ПЛАТЫ



MT78612



MT78613



MT78602



MT78603

ОПИСАНИЕ	РАЗМ. (ШХВХГ), мм	№ ДЛЯ ЗАКАЗА
8-полюсное гнездо с выводами под пайку	32x48x22	MT78612
11-полюсное гнездо с выводами под пайку	32x48x22	MT78613
8-полюсное гнездо с выводами для печатной платы	Ø28x19	MT78602
11-полюсное гнездо с выводами для печатной платы	Ø28x19	MT78603

СИЛОВЫЕ РЕЛЕ ТИПА RM, 1-, 2- ИЛИ 3-ПОЛЮСНЫЕ

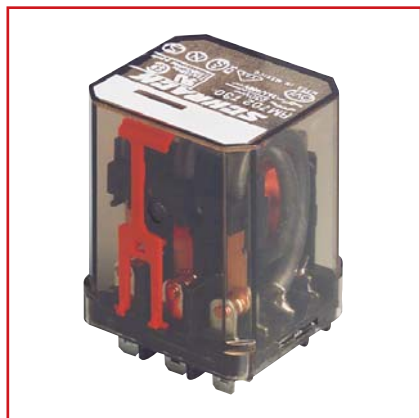

POWER RELAY RM

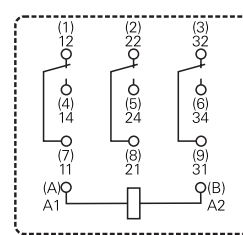
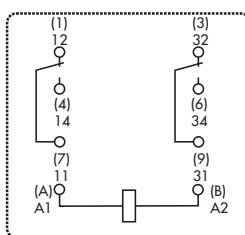
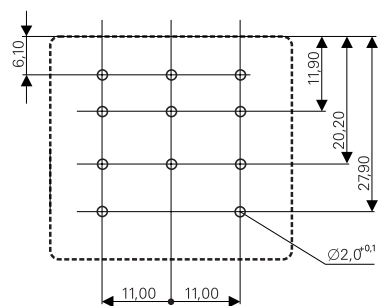
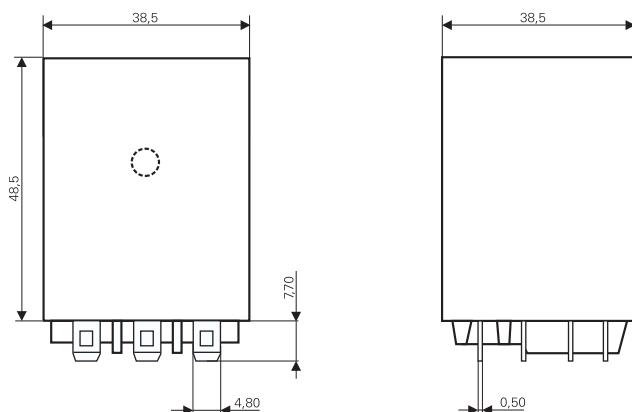

ИНФОРМАЦИЯ "SCHRACK"

- 1-/2-/3-полюсные, 10/16/25/30 А, катушки переменного и постоянного тока
- С выводами для гнёзд и печатных плат
- Механический индикатор, кнопка проверки
- Крепление при помощи язычка, установка на планку DIN
- Соответствует требованиям Директивы 2002/95/EC по ограничению применения опасных веществ
- Катушка постоянного тока:
Напряжение притягивания равно 0,75 от величины номинального напряжения.
Напряжение отпускания равно 0,1 от величины номинального напряжения.
- Катушка переменного тока:
Напряжение притягивания равно 0,8 от величины номинального напряжения.
Напряжение отпускания равно 0,4 от величины номинального напряжения.

ДОПОЛНИТЕЛЬНЫЕ ТЕХНИЧЕСКИЕ ДАННЫЕ

Для силового реле RM 5/6:

- 2 или 3 н.о. контакта
- Контактный зазор 3 мм
- Катушки переменного и постоянного тока
- Кнопка проверки
- Крепление при помощи язычка, установка на планку DIN, установка в гнездо
- Применяется в устройствах резервного питания, системах управления насосами

Для силового реле RM 8:

- 2 переключающих контакта

- Катушки переменного и постоянного тока
- Механический индикатор
- Кнопка проверки
- Крепление при помощи язычка или установка на планку DIN
- Применяется в системах управления очистными машинами, нагревом и охлаждением

Для силового реле RM C / D:

- 1 н.о. или 1 н.о. + 1 н.з.
- Отключающая способность до 7200 ВА
- Катушки переменного и постоянного тока
- Кнопка проверки
- Крепление при помощи язычка
- Применяется в зарядных устройствах для аккумуляторных батарей, системах управления нагревом

СОВЕТЫ И РЕКОМЕНДАЦИИ

Применяются для непосредственного управления короткозамкнутыми электродвигателями, устройствами для накопления горячей воды и электропечами с ночным теплоаккумулятором. Могут использоваться как реле коммутации последовательных устройств.

ПРИМЕЧАНИЕ

Технические подробности для утверждённых моделей предоставляются по запросу.

ПРИНАДЛЕЖНОСТИ

Розетки

СИЛОВЫЕ РЕЛЕ ТИПА RM, 1-, 2- ИЛИ 3-ПОЛЮСНЫЕ (продолжение)

КАТУШКИ ПОСТОЯННОГО ТОКА

ОПИСАНИЕ	РАЗМ. (ШХВХГ), мм	№ ДЛЯ ЗАКАЗА
1 АК, 30 А, 24 В, "Faston" 250	38,5x73,5x35,5	РМD05024
2 UK, 16 А, 24 В, "Faston" 187	38,5x56,2x35,5	RM232024-D
2 UK, 25 А, 12 В, "Faston" 250	38,5x56,2x35,5	RM835012
2 UK, 25 А, 24 В, "Faston" 250	38,5x56,2x35,5	RM835024
2 UK, 25 А, 24 В, "Faston" 250, с защёлкой	38,5x56,2x44	RM839024
2 UK, 25 А, 24 В, крышка с защёлкой, горизонтальное положение, "Faston" 250	38,5x56,2x35,5	RM838024
3 UK, 10 А, 12 В, "Faston" 187	38,5x56,2x35,5	RM332012-D
3 UK, 10 А, 24 В, "Faston" 187	38,5x56,2x35,5	RM332024-D
3 UK, 16 А, 12 В, "Faston" 187	38,5x56,2x35,5	RM732012-C
3 UK, 16 А, 24 В, "Faston" 187	38,5x56,2x35,5	RM732024-C
3 UK, 16 А, 24 В, крышка с защёлкой, горизонтальное положение, "Faston" 250	38,5x56,2x44	RM739024-C
3 UK, 16 А, 24 В, крышка с защёлкой, "Faston" 250	38,5x73,5x35,5	RM735024-C
3 UK, 16 А, 60 В, "Faston" 187	38,5x56,2x35,5	RM732060

КАТУШКА ПЕРЕМЕННОГО ТОКА

ОПИСАНИЕ	РАЗМ. (ШХВХГ), мм	№ ДЛЯ ЗАКАЗА
3 UK, 10 А, 380 В, "Faston" 187	38,5x56,2x35,5	RM332880-D
2 UK, 16 А, 230 В, крышка с язычком, вертикальное положение, "Faston" 250	38,5x73,5x35,5	RM235730-C
2 UK, 16 А, 230 В, "Faston" 187	38,5x56,2x35,5	RM232730-D
2 UK, 25 А, 230 В, крышка с язычком, "Faston" 250	38,5x73,5x35,5	RM8357305E
2 UK, 16 А, 230 В, крышка с защёлкой, "Faston" 250	38,5x56,2x44	RM839730
2 UK, 25 А, 230 В, "Faston" 250, с защёлкой, вертикальное положение	38,5x56,2x44	RM838730
2 UK, 25 А, 230 В, "Faston" 250, с защёлкой, горизонтальное положение	38,5x56,2x44	RM809730
2 UK, 25 А, 230 В, "Faston" 250	38,5x73,5x35,5	RM805730
3 UK, 10 А, 24 В, "Faston" 187	38,5x56,2x35,5	RM332524-D
3 UK, 10 А, 230 В, "Faston" 187	38,5x56,2x35,5	RM3327305E
3 UK, 16 А, 24 В, "Faston" 187	38,5x56,2x35,5	RM732524-C
3 UK, 16 А, 230 В, "Faston" 187	38,5x56,2x35,5	RM732730
3 UK, 16 А, 230 В, крышка с язычком, "Faston" 250	38,5x73,5x35,5	RM7357305E
3 UK, 16 А, 230 В, крепление при помощи защёлки, "Faston" 250	38,5x66x35,5	RM738730-C
3 UK, 16 А, 230 В, крепление при помощи защёлки, "Faston" 250	38,5x56,2x44	RM7397305E

ПРИНАДЛЕЖНОСТИ: ГНЁЗДА



SOCKETS

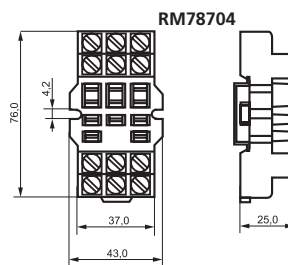
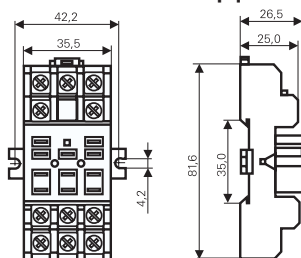

RM78700



RM78701



RM78702

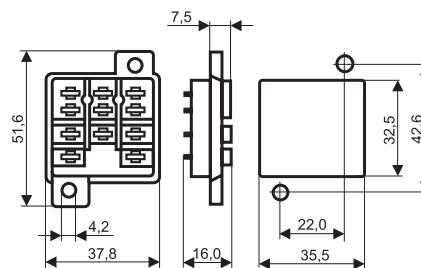

ОПИСАНИЕ	РАЗМ. (ШХВХГ), мм	№ ДЛЯ ЗАКАЗА
Гнездо с винтовыми клеммами для планки DIN	49x81,6x26,5	RM78705
Гнездо с винтовыми клеммами для монтажной пластины	43x76x26,5	RM78704
Гнездо с винтовыми клеммами для передней пластины	37,8x51,6x16	RM78700
Гнездо с выводами под пайку	37,8x51,6x16	RM78701
Гнездо с выводами для печатной платы	37,8x51,6x11,1	RM78702-A
Фиксаторы для RM 78700, RM 78701, RM 78702	-	RM28802

СИЛОВЫЕ РЕЛЕ ДЛЯ ПЕЧАТНЫХ ПЛАТ ТИПА RT

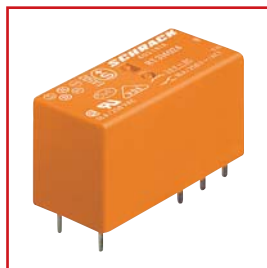

POWER PCB RELAY RT

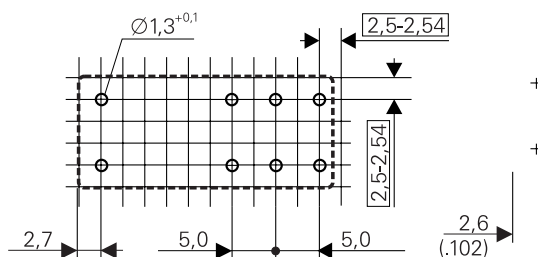
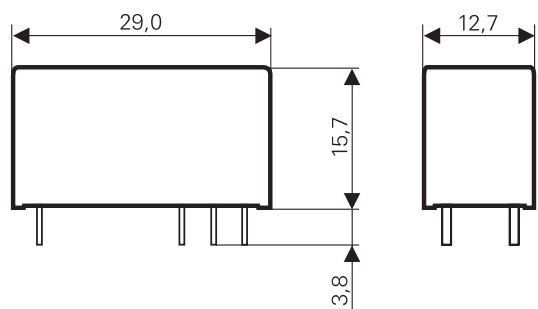

ИНФОРМАЦИЯ "SCHRACK"

- 1-полюсные – 16 А, 2-полюсные – 8 А
- Катушка 400 мВт/0,75 ВА
- Контакт катушки 5 кВ/10 мм, класс защиты II (VDE 0700)
- Температура окружающего воздуха 85 °С (катушка постоянного тока)
- Малая высота – 15,7 мм
- Могут иметь позолоченные контакты
- Гнезда для печатных плат и винтового типа
- Модели для больших токов замыкания
- Катушки переменного и постоянного тока
- Соответствует требованиям Директивы 2002/95/ЕС по ограничению применения опасных веществ

СОВЕТЫ И РЕКОМЕНДАЦИИ

Для электрических устройств систем управления, программируемых блоков управления, для управления контакторами, серводвигателями, электромагнитными клапанами, подъёмными электромагнитами и т.п.

СЕРТИФИКАТЫ

VDE 0700

ПРИМЕЧАНИЕ

Технические подробности для утверждённых моделей предоставляются по запросу.

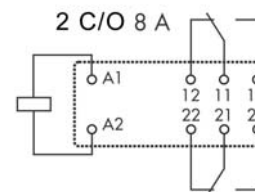
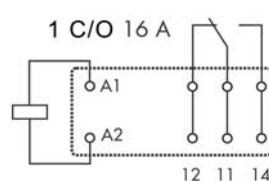

КАТУШКИ ПОСТОЯННОГО ТОКА

ОПИСАНИЕ	РАЗМ. (ШХВХГ), мм	№ ДЛЯ ЗАКАЗА
1-полюсное, катушка, 5 В, 1 переключающий контакт, 16 А	29x12,6x15,7	RT314005
1-полюсное, катушка, 6 В, 1 переключающий контакт, 16 А	29x12,6x15,7	RT314006
1-полюсное, катушка, 16 В, 1 переключающий контакт, 16 А	29x12,6x15,7	RT314012
1-полюсное, катушка, 24 В, 1 переключающий контакт, 16 А	29x12,6x15,7	RT314024
1-полюсное, катушка, 48 В, 1 переключающий контакт, 16 А	29x12,6x15,7	RT314048
1-полюсное, катушка, 110 В, 1 переключающий контакт, 16 А	29x12,6x15,7	RT314110
2-полюсное, катушка, 5 В, 2 переключающих контакта, 8 А	29x12,6x15,7	RT424005
2-полюсное, катушка, 6 В, 2 переключающих контакта, 8 А	29x12,6x15,7	RT424006
2-полюсное, катушка, 12 В, 2 переключающих контакта, 8 А	29x12,6x15,7	RT424012
2-полюсное, катушка, 24 В, 2 переключающих контакта, 8 А	29x12,6x15,7	RT424024
2-полюсное, катушка, 48 В, 2 переключающих контакта, 8 А	29x12,6x15,7	RT424048
2-полюсное, катушка, 60 В, 2 переключающих контакта, 8 А	29x12,6x15,7	RT424060
2-полюсное, катушка, 110 В, 2 переключающих контакта, 8 А	29x12,6x15,7	RT424110

КАТУШКА ПЕРЕМЕННОГО ТОКА

ОПИСАНИЕ	РАЗМ. (ШХВХГ), мм	№ ДЛЯ ЗАКАЗА
1-полюсное, катушка 24 В, 1 переключающий контакт, 16 А	29x12,6x15,7	RT314524
1-полюсное, катушка 230 В, 1 переключающий контакт, 16 А	29x12,6x15,7	RT314730
2-полюсное, катушка 24 В, 2 переключающих контакта, 8 А	29x12,6x15,7	RT424524
2-полюсное, катушка 115 В, 2 переключающих контакта, 8 А	29x12,6x15,7	RT424615
2-полюсное, катушка 230 В, 2 переключающих контакта, 8 А	29x12,6x15,7	RT424730

СИЛОВЫЕ РЕЛЕ ДЛЯ ПЕЧАТНЫХ ПЛАТ ТИПА RT

ПРИНАДЛЕЖНОСТИ



???

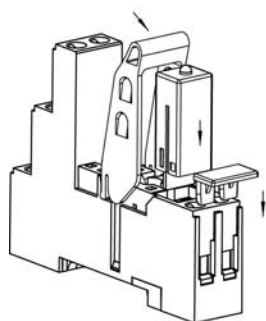

Право на внесение технических изменений сохранено

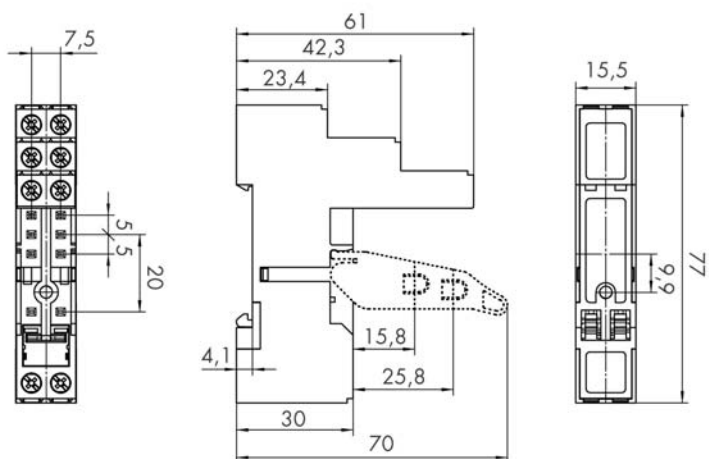

ОПИСАНИЕ	№ ДЛЯ ЗАКАЗА
8-полюсное безвинтовое гнездо ввода/вывода 5.0 для 1- и 2-полюсных реле	RT7872P
8-полюсное винтовое гнездо, обычного типа, для 1- и 2-полюсных реле	RT78725
8-полюсное винтовое гнездо ввода/вывода 5.0 для 1- и 2-полюсных реле	YRT78626
Фиксатор	YRT16016
Маркировочная бирка	YRT16040
Модуль красного светодиода, 6...24 В постоянного тока, с защитным диодом 1N4007, A1+	YMLRD024-A
Модуль красного светодиода, 6...24 В постоянного тока, с защитным диодом 1N4007, A1-	YMLRD024
Модуль зелёного светодиода, 6...24 В переменного/постоянного тока	YMLGA024
Модуль красного светодиода, 6...24 В переменного/постоянного тока	YMLRA024
Модуль красного светодиода, 110...230 В переменного тока	YMLRW230
Модуль зелёного светодиода, 110...230 В переменного тока	YMLGW230
Модуль защитного диода, 6...230 В постоянного тока, A1+	YMGDG230
Красный модуль RC, 6...24 В переменного/постоянного тока	YMRCW024
Модуль RC, 110...230 В переменного тока	YMRCW230
2-полюсная перемычка для RT7872P	RT170P1

УЗКИЕ РЕЛЕ ДЛЯ ПЕЧАТНЫХ ПЛАТ ТИПА SNR



SLIM PCB RELAY SNR

ИНФОРМАЦИЯ "SCHRACK"

- 6 А/1-полюсные
- Сверхтонкий корпус: 5 мм
- Материал контактов не содержит кадмия
- Чувствительная катушка 170 мВт
- Контакт катушки 4 кВ, зазор/путь утечки тока 6/8 мм
- По заказу возможна поставка модификации с н.о. контактом и зазором/путём утечки тока 8/8 мм
- Класс защиты II (VDE 0631)
- Высокая функциональность и плотность монтажа
- Соответствует требованиям Директивы 2002/95/ЕС по ограничению применения опасных веществ

ОБЛАСТЬ ПРИМЕНЕНИЯ

Системы управления централизованным и местным отоплением, сверхузкие элементы связи, интерфейсные устройства, таймеры, устройства программного управления, модули ввода/вывода.

ПРИМЕЧАНИЕ

Технические подробности для утверждённых моделей предоставляются по запросу.

ОПИСАНИЕ	№ ДЛЯ ЗАКАЗА
1 переключающий контакт, 12 В постоянного тока	SNR03012
1 переключающий контакт, 24 В постоянного тока	SNR03024
1 переключающий контакт, 24 В постоянного тока, позолоченные контакты	SNR07024
1 замыкающий контакт, 24 В постоянного тока	SNR13024

СБОРКА SNR С ВИНТОВЫМИ ИЛИ ПРУЖИННЫМИ КЛЕММАМИ, СВЕТОДИОДОМ, РЕЛЕ И СХЕМОЙ ЗАЩИТЫ



SNR PACKAGE

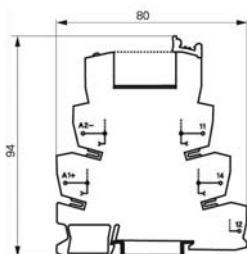

ИНФОРМАЦИЯ "SCHRACK"

- Ширина модуля лишь 6,2 мм
- Релейная сборка, состоящая из реле и гнезда
- Электрический индикатор включения (светодиод) в качестве стандартного оснащения
- Варианты на переменный и постоянный ток
- Малая ширина обеспечивает большую функциональную и монтажную плотность
- Схема защиты
- Поперечная перемычка нескольких цветов

ОПИСАНИЕ	№ ДЛЯ ЗАКАЗА
СБОРКИ SNR, ВИНТОВЫЕ КЛЕММЫ	
Сборка SNR, винтовые клеммы, 12 В пост. тока	ST3P3LB2
Сборка SNR, винтовые клеммы, 24 В пост. тока	ST3P3LC4
Сборка SNR, винтовые клеммы, 24 В пост. тока, позолоченные контакты реле	ST3P2LC4
Сборка SNR, винтовые клеммы, 115 В пер./пост. тока	ST3P3SM5
Сборка SNR, винтовые клеммы, 230 В пер./пост. тока	ST3P3TP0
СБОРКИ SNR, ПРУЖИННЫЕ КЛЕММЫ	
Сборка SNR, пружинные клеммы, 12 В пост. тока	ST4P3LB2
Сборка SNR, пружинные клеммы, 24 В пост. тока	ST4P3LC4
Сборка SNR, пружинные клеммы, 24 В пост. тока, позолоченные контакты реле	ST4P2LC4
Сборка SNR, пружинные клеммы, 115 В пер./пост. тока	ST4P3SM5
Сборка SNR, пружинные клеммы, 230 В пер./пост. тока	ST4P3TP0

УЗКИЕ РЕЛЕ ДЛЯ ПЕЧАТНЫХ ПЛАТ ТИПА SNR

ГНЕЗДО SNR БЕЗ РЕЛЕ

ОПИСАНИЕ	№ ДЛЯ ЗАКАЗА
Гнездо для реле SNR, 12/24/48 В постоянного тока	ST3FLC4

ПРИНАДЛЕЖНОСТИ ДЛЯ СБОРОК SNR

ОПИСАНИЕ	№ ДЛЯ ЗАКАЗА
Маркировочная пластина	ST37040
Разделительная пластина	ST36040
Поперечная перемычка SNR, красная, 500 мм, для модели STG	ST37001
Поперечная перемычка SNR, синяя, 500 мм, для модели STG	ST37002
Поперечная перемычка SNR, серая, 500 мм, для модели STG	ST37003

TOP-TECHNIC



МС – АВТОМАТИЧЕСКИЕ ВЫКЛЮЧАТЕЛИ
В ЛИТЫХ КОРПУСАХ

TOP-TECHNIC



МО – ВОЗДУШНЫЕ АВТОМАТИЧЕСКИЕ
ВЫКЛЮЧАТЕЛИ

TOP-TECHNIC



РЕЛЕ-РАСЦЕПИТЕЛИ ОСТАТОЧНОГО
ТОКА С ПРЕОБРАЗОВАТЕЛЯМИ

АВТОМАТИЧЕСКИЕ ВЫКЛЮЧАТЕЛИ (МО – МС/МССВ)

■ СОДЕРЖАНИЕ

МО/МС – ОБЩЕЕ ПРЕДСТАВЛЕНИЕ О СИСТЕМЕ	стр. 240
МС – ОБЩЕЕ ПРЕДСТАВЛЕНИЕ О СИСТЕМЕ	стр. 241
МС – ТИПОРАЗМЕР 1 / ДО 160 А	стр. 243
МС – ТИПОРАЗМЕР 2 / ДО 300 А	стр. 257
МС – ТИПОРАЗМЕР 3 / ДО 630 А	стр. 275
МС – ТИПОРАЗМЕР 4 / ДО 2000 А	стр. 292
РЕЛЕ-РАСЦЕПИТЕЛИ ОСТАТОЧНОГО ТОКА С ПРЕОБРАЗОВАТЕЛЯМИ	стр.307
МО/МС – ОБЩЕЕ ПРЕДСТАВЛЕНИЕ О СИСТЕМЕ	стр. 312
ВОЗДУШНЫЕ АВТОМАТИЧЕСКИЕ ВЫКЛЮЧАТЕЛИ СЕРИИ МО ДО 6300 А	стр. 315
МО ФИКСИРОВАННОГО МОНТАЖА	стр. 318
МО – СЪЁМНЫЕ МОДЕЛИ	стр. 321
ПРИНАДЛЕЖНОСТИ ДЛЯ МО	стр. 332

АВТОМАТИЧЕСКИЕ ВЫКЛЮЧАТЕЛИ – ОБЗОР

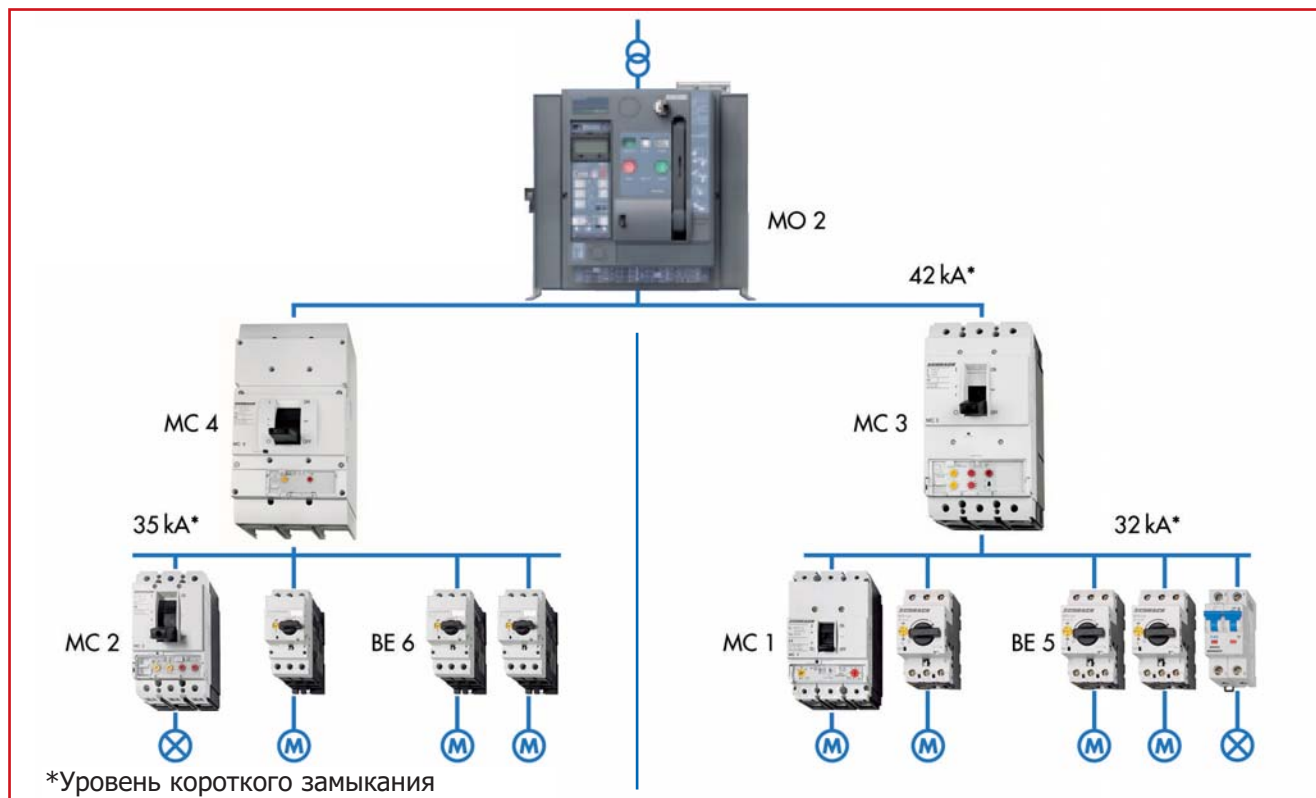

СЕЛЕКТИВНОСТЬ

Благодаря своей конструкции автоматические выключатели МС обеспечивают высокий уровень селективности, позволяя Вам конструировать систему, обладающую селективностью.

ОПТИМАЛЬНЫЙ ЗАЩИЩАЕМЫЙ ДИАПАЗОН МЕЖДУ 0,16 И 6300 А

Разработав концепцию автоматических выключателей МС и МО, компания "SCHRACK" смогла совместить проверенную технологию с современными достижениями. Эти выключатели превосходно работают совместно и могут поддерживать связь между собой. Автоматические выключатели МС и МО обладают современными функциями связи. Они обеспечивают оптимальную защиту в диапазоне между 0,16 и 6300 А. МС и МО относятся к поколению выключателей, модульный характер которых позволяет применять их в любых системах распределения электроэнергии. Эти автоматические выключатели конкурентоспособны с точки зрения стоимости, обеспечивая гибкость для проектирования, и могут включаться в системные решения более высокого уровня. Автоматические выключатели МС и МО изготавливаются в соответствии с международными стандартами. Объединение "интеллектуальных" и компактных устройств с системами связи даёт множество преимуществ и вариантов решений.

НЕПРЕРЫВНЫЙ ДИАПАЗОН ОТ 0,16 ДО 6300 А

Выключатели МС и МО охватывают диапазон номинальных токов от 0,16 до 6300 А. Они поставляются в четырёх классах отключающей способности до величины 150 кА, то есть, обеспечивают надёжное и одновременно наиболее экономичное решение – от стандартных применений до предъявляющих самые сложные требования.

СВЯЗЬ ОТКРЫВАЕТ НОВЫЕ ВОЗМОЖНОСТИ

Автоматические выключатели МС и МО, обладая возможностью коммуникации, предоставляют новые возможности для распределительной техники и автоматизации. Они регистрируют все важные данные, которые вам потребуются, отображают их локально и могут передавать эти данные в системы высшего уровня. Этим повышается наглядность работы системы и сокращается время реагирования на возникновение критических состояний, таких как сверхток, перекос фаз или отсутствие фазы. Целенаправленное вмешательство может помочь избежать отказов в системе и планировать профилактическое обслуживание. Это повышает техническую готовность системы и машины, предотвращая дорого обходящиеся перерывы производства.

ДОСТОИНСТВА СИСТЕМ С АВТОМАТИЧЕСКИМИ ВЫКЛЮЧАТЕЛЯМИ

- Автоматические выключатели обеспечивают защиту и предоставляют возможности подключения и отключения.
- Для контактов всегда применяется 3-полюсное срабатывание, чем предотвращается работа электродвигателя на двух фазах.
- Если выключатель сработал из-за замыкания, его нужно лишь вернуть в исходное состояние после устранения замыкания.
- Дистанционное включение/выключение, в том числе, срабатывание соответствующей индикации, выполняется просто.
- Выдержка времени/замена всех трёх предохранителей/сдвиг кривой характеристики.

КОМПАКТНАЯ КОНСТРУКЦИЯ С 4 ТИПОРАЗМЕРАМИ ДЛЯ ВЫСОКОЭФФЕКТИВНЫХ ПРИМЕНЕНИЙ



МССВ – закрытые компактные автоматические выключатели номиналом от 15 до 2000 А лишь в четырёх типоразмерах. Эти автоматические выключатели отличаются универсальностью применения – от самых малых распределительных щитов, до систем управления машинами или комбинаций пускателей двигателей и вплоть до крупных систем распределения электроэнергии с максимальной отключающей способностью при коротком замыкании 150 кА. Для применения с использованием двигателей имеются специальные варианты для меньших номиналов мощности с защитой от исчезновения фазы. Диапазон автоматических выключателей является округлённым; срабатывание выключателя осуществляется при помощи рычажка, поворотной ручки или дистанционно. Расцепители – независимые, минимальные напряжения, замыкания на землю и остаточного тока – дополняют конструкцию. Выключатели в литых корпусах имеют универсальное использование в системах постоянного тока благодаря их высокой категории применения DC-3: диапазон простирается от фотоэлектрических установок до батарей аварийных генераторов, сложных систем торможения и защиты электродвигателей параллельного возбуждения постоянного тока в режимах реверса и толчковой работы. Новые автоматические выключатели МС-А являются идеальными защитными устройствами для сетей постоянного тока с рабочими напряжениями до 750 В и рабочими токами до 500 А. Они отличаются термомангнитными расцепителями для точного определения среднеквадратичных значений рабочих токов и токов короткого замыкания. Контакты имеют систему с двойным разрывом, которая обеспечивает надёжный разрыв мощных цепей с токами короткого замыкания до 70 000 ампер.

УНИФИЦИРОВАННЫЕ ПРИНАДЛЕЖНОСТИ / УНИВЕРСАЛЬНАЯ СИСТЕМА СОЕДИНЕНИЯ



Добавляемые принадлежности переднего монтажа. Место монтажа является одним для всех типоразмеров. Вспомогательные контакты и модули индикации срабатывания – контактные элементы, являющиеся частью серии управляющих выключателей RMQ "Titan". Они имеются в вариантах с винтами и пружинами. Это сокращает время сборки и расходы. Эффективные независимые расцепители и минимальные расцепители напряжения также имеются в комбинации со вспомогательными контактами опережающего включения для функций аварийного останова или схем сброса нагрузки и предлагают превосходные решения для широкого спектра применений. Особенности соединений выключателей в литых корпусах позволяют вам эффективно реагировать на требования вашей системы, какими бы они ни были. При использовании медных или алюминиевых кабелей или медных шин выключатели МС предлагают верное решение для соединений любого типа. Дополнительные детали обеспечивают выключателю защиту от прикосновения пальцами.

БОЛЕЕ ПРОСТАЯ ВИЗУАЛИЗАЦИЯ, СРАВНЕНИЕ И ДОКУМЕНТИРОВАНИЕ КРИВЫХ ХАРАКТЕРИСТИК

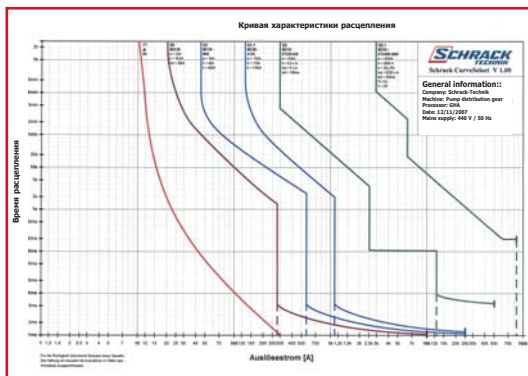

Эта программа построения кривых характеристик, предоставляемая бесплатно, помогает составлять документацию по автоматическим выключателям, используемым в комплектных распределительных устройствах. Все параметры легко настраивать, отображать графически и распечатывать вместе с характеристиками отключения. К примеру, вы можете выполнять прямое сравнение между автоматическими выключателями МС и МО и предохранителями с высокой отключающей способностью, что позволит вам оценивать класс селективности для диапазона сверхтоков перегрузки и выдержки времени.

ОБЩЕЕ ПРЕДСТАВЛЕНИЕ О СИСТЕМЕ АВТОМАТИЧЕСКИХ ВЫКЛЮЧАТЕЛЕЙ В ЛИТЫХ КОРПУСАХ

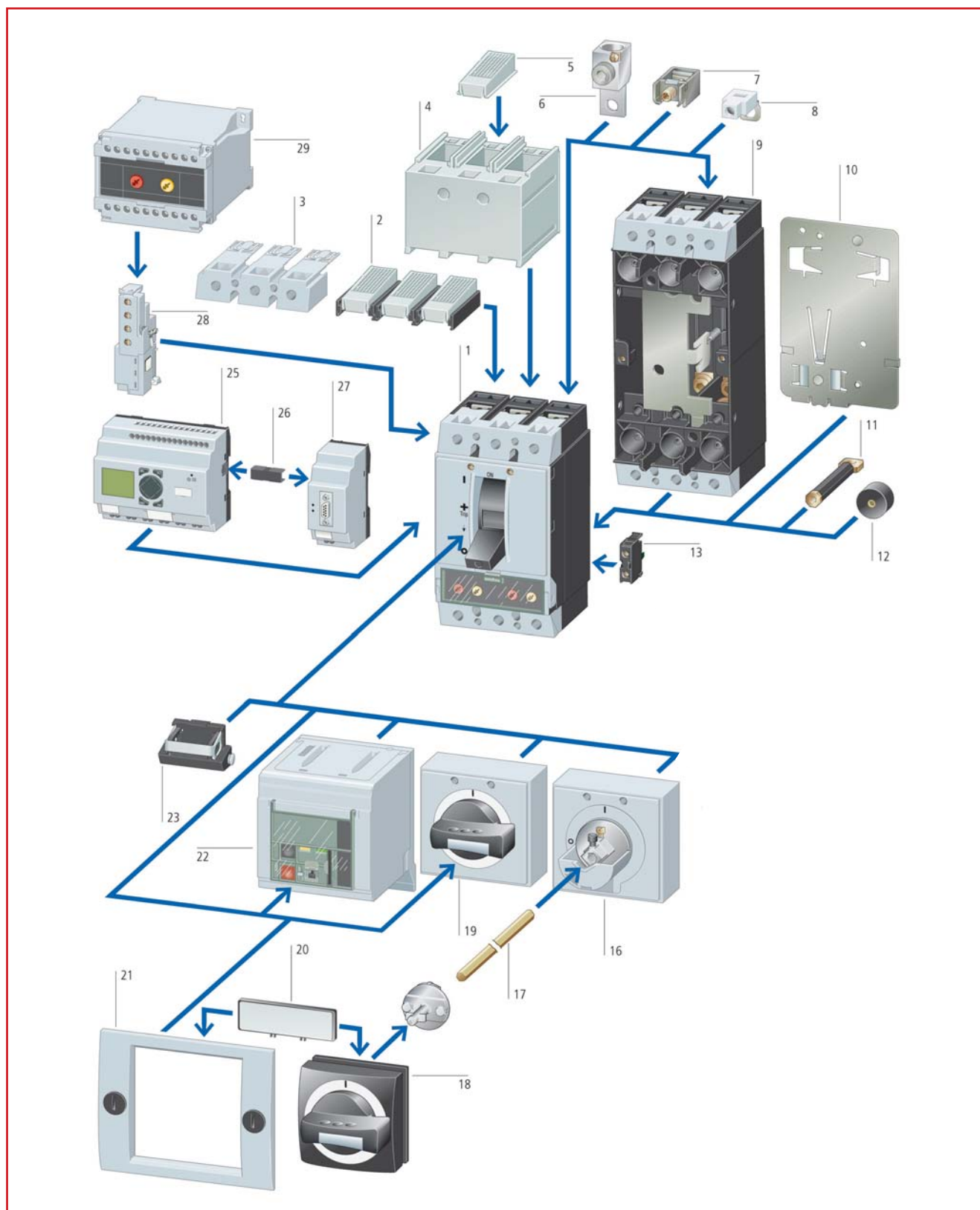

1. Автоматический выключатель МС, разъединитель МС-РН, МС-Н
2. Крышка выводов
3. Крышка выводов
4. Защита крышки степени IPX2 от прикосновения пальцем
5. Защита крышки степени IPX2 от прикосновения пальцем
6. Туннельная клемма для алюминиевого кабеля
7. Рамочная клемма
8. Клемма цепи управления

9. Втычной съёмный блок
10. Пластина с защёлками
11. Соединитель для обратной стороны
12. Проставка
13. Стандартный вспомогательный контакт, вспомогательный контакт сигнализации расцепления
14. Поворотный привод с опорой штока
15. Удлинитель штока
16. Поворотная ручка на двери
17. Поворотная ручка с приводом
20. Табличка

21. Изолирующая рамка
22. Устройство дистанционного привода
23. Устройство блокировки рычажка
24. Коммуникационный модуль (DMI)
25. Штекер для передачи данных
26. Интерфейсный модуль "Profibus"
27. Расцепитель напряжения или опережающий замыкающий вспомогательный контакт
28. Расцепитель напряжения или опережающий замыкающий вспомогательный контакт
29. Реле выдержки времени для расцепителя напряжения

3-ПОЛЮСНЫЕ АВТОМАТИЧЕСКИЕ ВЫКЛЮЧАТЕЛИ ДО 160 А С ТЕПЛОВЫМИ И МАГНИТНЫМИ РАСЦЕПИТЕЛЯМИ ТИПОВ МС1В-А, МС1N-А, МС1Н-А



MC110231

ИНФОРМАЦИЯ "SCHRACK"

- Для защиты систем и линий
- Регулируемый расцепитель перегрузки I_r : 0,8 – 1 I_n (заводская уставка 0,8 I_n)
- Регулируемый расцепитель короткого замыкания I_i : 6 – 10 I_n (заводская уставка 6 I_n); кроме МС.-А40: 8 - 10 I_n
- Рамочные клеммы как стандартное исполнение, винтовые клеммы как принадлежности
- Отключающая способность 25 / 50 / 100 кА при 415 В 50/60 Гц
- Соответствует IEC/EN 60947-2
- Номинальный неразрываемый ток = номинальному току

НОМИНАЛЬНЫЙ ТОК/ ОТКЛЮЧАЮЩАЯ СПОСОБНОСТЬ	ДИАПАЗОН УСТАВОК		МОДЕЛЬ	№ ДЛЯ ЗАКАЗА
	РАСЦЕПИТЕЛЬ- ПЕРЕГРУЗКИ (А)	РАСЦЕПИТЕЛЬ КОРОТКОГО ЗАМЫКАНИЯ (А)		
3-ПОЛЮСНЫЕ (БАЗОВАЯ ОТКЛЮЧАЮЩАЯ СПОСОБНОСТЬ) 25 кА				
20 А/25 кА	15...20	фикс. 350	МС1В-А20	МС120131
25 А/25 кА	20...25	фикс. 350	МС1В-А25	МС125131
32 А/25 кА	25...32	фикс. 350	МС1В-А32	МС132131
40 А/25 кА	32...40	320...400	МС1В-А40	МС140131
50 А/25 кА	40...50	300...500	МС1В-А50	МС150131
63 А/25 кА	50...63	380...630	МС1В-А63	МС163131
80 А/25 кА	63...80	480...800	МС1В-А80	МС180131
100 А/25 кА	80...100	600...1000	МС1В-А100	МС110131
125 А/25 кА	100...125	750...1250	МС1В-А125	МС112131
160 А/25 кА	125...160	фикс. 1280	МС1В-А160	МС116131
3-ПОЛЮСНЫЕ (НОРМАЛЬНАЯ ОТКЛЮЧАЮЩАЯ СПОСОБНОСТЬ) 50 кА				
20 А/50 кА	15...20	фикс. 350	МС1N-А20	МС120231
25 А/50 кА	20...25	фикс. 350	МС1N-А25	МС125231
32 А/50 кА	25...32	фикс. 350	МС1N-А32	МС132231
40 А/50 кА	32...40	320...400	МС1N-А40	МС140231
50 А/50 кА	40...50	300...500	МС1N-А50	МС150231
63 А/50 кА	50...63	380...630	МС1N-А63	МС163231
80 А/50 кА	63...80	480...800	МС1N-А80	МС180231
100 А/50 кА	80...100	600...1000	МС1N-А100	МС110231
125 А/50 кА	100...125	750...1250	МС1N-А125	МС112231
160 А/50 кА	125...160	фикс. 1280	МС1N-А160	МС116231
3-ПОЛЮСНЫЕ (ВЫСОКАЯ ОТКЛЮЧАЮЩАЯ СПОСОБНОСТЬ) 100 кА				
20 А/100 кА	15...20	фикс. 350	МС1Н-А20	МС120331
25 А/100 кА	20...25	фикс. 350	МС1Н-А25	МС125331
32 А/100 кА	25...32	фикс. 350	МС1Н-А32	МС132331
40 А/100 кА	32...40	320...400	МС1Н-А40	МС140331
50 А/100 кА	40...50	300...500	МС1Н-А50	МС150331
63 А/100 кА	50...63	380...630	МС1Н-А63	МС163331
80 А/100 кА	63...80	480...800	МС1Н-А80	МС180331
100 А/100 кА	80...100	600...1000	МС1Н-А100	МС110331
125 А/100 кА	100...125	750...1250	МС1Н-А125	МС112331
160 А/100 кА	125...160	фикс. 1280	МС1Н-А160	МС116331

4-ПОЛЮСНЫЕ АВТОМАТИЧЕСКИЕ ВЫКЛЮЧАТЕЛИ ДО 160 А С ТЕПЛОВЫМИ И МАГНИТНЫМИ РАСЦЕПИТЕЛЯМИ ТИПОВ МС1В-4-А, МС1N-4-А, МС1Н-4-А



MC110231

ИНФОРМАЦИЯ "SCHRACK"

- Для защиты систем и линий
- 100%-ная защита от перегрузок и короткого замыкания
- Регулируемый расцепитель перегрузки I_r : 0,8 – 1 I_n (заводская уставка 0,8 I_n)
- Регулируемый расцепитель короткого замыкания I_i : 6 – 10 I_n (заводская уставка 6 I_n); кроме МС.-А40: 8 - 10 I_n
- Рамочные клеммы как стандартное исполнение, винтовые клеммы как принадлежности
- Отключающая способность 25 / 50 / 100 кА при 415 В 50/60 Гц
- Характеристики соответствуют IEC/EN 60947-2
- Номинальный неразрываемый ток = номинальному току

ДИАПАЗОН УСТАВОК				
НОМИНАЛЬНЫЙ ТОК/ ОТКЛЮЧАЮЩАЯ СПОСОБНОСТЬ	РАСЦЕПИТЕЛЬ ПЕРЕГРУЗКИ (А)	РАСЦЕПИТЕЛЬ КОРОТКОГО ЗАМЫКАНИЯ (А)	МОДЕЛЬ	№ ДЛЯ ЗАКАЗА
4-ПОЛЮСНЫЕ (БАЗОВАЯ ОТКЛЮЧАЮЩАЯ СПОСОБНОСТЬ) 25 кА				
20 А/25 кА	15...20	фикс. 350	МС1В-4-А20	МС120141
25 А/25 кА	20...25	фикс. 350	МС1В-4-А25	МС125141
32 А/25 кА	25...32	фикс. 350	МС1В-4-А32	МС132141
40 А/25 кА	32...40	320...400	МС1В-4-А40	МС140141
50 А/25 кА	40...50	300...500	МС1В-4-А50	МС150141
63 А/25 кА	50...63	380...630	МС1В-4-А63	МС163141
80 А/25 кА	63...80	480...800	МС1В-4-А80	МС180141
100 А/25 кА	80...100	600...1000	МС1В-4-А100	МС110141
125 А/25 кА	100...125	750...1250	МС1В-4-А125	МС112141
160 А/25 кА	125...160	фикс. 1280	МС1В-4-А160	МС116141

4-ПОЛЮСНЫЕ (НОРМАЛЬНАЯ ОТКЛЮЧАЮЩАЯ СПОСОБНОСТЬ) 50 кА				
20 А/50 кА	15...20	фикс. 350	МС1В-4-А20	МС120241
25 А/50 кА	20...25	фикс. 350	МС1N-4-А25	МС125241
32 А/50 кА	25...32	фикс. 350	МС1N-4-А32	МС132241
40 А/50 кА	32...40	320...400	МС1N-4-А40	МС140241
50 А/50 кА	40...50	300...500	МС1N-4-А50	МС150241
63 А/50 кА	50...63	380...630	МС1N-4-А63	МС163241
80 А/50 кА	63...80	480...800	МС1N-4-А80	МС180241
100 А/50 кА	80...100	600...1000	МС1N-4-А100	МС110241
125 А/50 кА	100...125	750...1250	МС1N-4-А125	МС112241
160 А/50 кА	125...160	фикс. 1280	МС1N-4-А160	МС116241

4-ПОЛЮСНЫЕ (ВЫСОКАЯ ОТКЛЮЧАЮЩАЯ СПОСОБНОСТЬ) 100 кА				
20 А/100 кА	15...20	фикс. 350	МС1Н-А20	МС120341
25 А/100 кА	20...25	фикс. 350	МС1Н-А25	МС125341
32 А/100 кА	25...32	фикс. 350	МС1Н-А32	МС132341
40 А/100 кА	32...40	320...400	МС1Н-А40	МС140341
50 А/100 кА	40...50	300...500	МС1Н-А50	МС150341
63 А/100 кА	50...63	380...630	МС1Н-А63	МС163341
80 А/100 кА	63...80	480...800	МС1Н-А80	МС180341
100 А/100 кА	80...100	600...1000	МС1Н-А100	МС110341
125 А/100 кА	100...125	750...1250	МС1Н-А125	МС112341
160 А/100 кА	125...160	фикс. 1280	МС1Н-А160	МС116341

РАЗЪЕДИНИТЕЛИ ДО 160 А ТИПОВ МС1-PN, МС1-PN-4, МС1-N, МС1-N-4



MC110231

ИНФОРМАЦИЯ "SCHRACK"

- Номинальный неразрываемый ток до 160 А
- Разъединители типа МС1-PN имеют два положения, 0/I, и не могут размыкаться дистанционно
- Разъединители типа МС1-N с положениями расцепления "0", "+", "I" могут размыкаться дистанционно минимальным расцепителем напряжения/независимым расцепителем, возможна установка вспомогательных контактов сигнализации расцепления
- Рамочные клеммы как стандартное исполнение, винтовые клеммы как принадлежности
- Основные характеристики выключателя, включая принудительный привод, соответствуют IEC/EN 60204 и VDE 0113
- Изоляционные характеристики соответствуют IEC/EN 60947-3 и VDE 0660
- Защита от случайного прикосновения в соответствии с VDE 0160, часть 100
- Характеристики соответствуют IEC/EN 60947-2
- Номинальный неразрываемый ток = номинальному току
- Номинальная величина отключающей способности при коротком замыкании: I_{cm} 2,8 кА
- Номинальный кратковременно выдерживаемый ток: I_{cw} 2 кА

НОМИНАЛЬНЫЙ ТОК/ ОТКЛЮЧАЮЩАЯ СПОСОБНОСТЬ	МАКС. РЕЗЕРВНЫЙ ПРЕДОХРАНИТЕЛЬ (gL) ДЛЯ РАЗЪЕДИНИТЕЛЯ (A gL)	МОДЕЛЬ	№ ДЛЯ ЗАКАЗА
3-ПОЛЮСНЫЕ БЕЗ ВОЗМОЖНОСТИ ДИСТАНЦИОННОГО РАСЦЕПЛЕНИЯ			
63 А	125 А	МС1-PN-63	МС163034
100 А	125 А	МС1-PN-100	МС110034
125 А	125 А	МС1-PN-125	МС112034
160 А	160 А	МС1-PN-160	МС116034
4-ПОЛЮСНЫЕ БЕЗ ВОЗМОЖНОСТИ ДИСТАНЦИОННОГО РАСЦЕПЛЕНИЯ			
63 А	125 А	МС1-PN-4-63	МС163044
100 А	125 А	МС1-PN-4-100	МС110044
125 А	125 А	МС1-PN-4-125	МС112044
160 А	160 А	МС1-PN-4-160	МС116044
3-ПОЛЮСНЫЕ С ВОЗМОЖНОСТЬЮ ДИСТАНЦИОННОГО РАСЦЕПЛЕНИЯ			
63 А	125 А	МС1-N-63	МС163035
100 А	125 А	МС1-N-100	МС110035
125 А	125 А	МС1-N-125	МС112035
160 А	160 А	МС1-N-160	МС116035
4-ПОЛЮСНЫЕ С ВОЗМОЖНОСТЬЮ ДИСТАНЦИОННОГО РАСЦЕПЛЕНИЯ			
63 А	125 А	МС1-N-4-63	МС163045
100 А	125 А	МС1-N-4-100	МС110045
125 А	125 А	МС1-N-4-125	МС112045
160 А	160 А	МС1-N-4-160	МС116045

РАСЦЕПИТЕЛИ ОСТАТОЧНОГО ТОКА ТИПОВ МС1-N-XFI.R, МС1-N-4-XFI.R, МС1-N-XFI.U, МС1-N-4-XFI.U







MC194608

ИНФОРМАЦИЯ "SCHRACK"

- Пригодны для использования в одно- и трёхфазных системах
- Определение импульсного тока по принципу баланса сердечников
- Для 3- и 4-полюсных автоматических выключателей и разъединителей МС1, МС1-N, но не для МС1-PN
- Зависимость от сетевого питания $U_e = 200 - 415$ В, 50/60 Гц
- Соответствует IEC/EN 60947-2
- Монтаж на заднюю стенку – до 100 А/монтаж справа – 125 А
- Комплектный аппарат

ТЕХНИЧЕСКИЕ ДАННЫЕ

- При $I_{\Delta n} = 0,03$ А: выдержка времени t_v постоянная, установленная на 10 мс
- Аварийная сигнализация при $> 30\%$ $I_{\Delta n}$ при помощи жёлтого светодиода
- Вспомогательные контакты сигнализации расцепления могут устанавливаться пользователем (максимум 2 вспомогательных контакта): н.о.: № для заказа: MM216376; н.з.: № для заказа: MM216378 (см. стр. 13), возвращаются в исходное положение при помощи рычажка сброса
- Когда в модуле УЗО используются вспомогательные контакты сигнализации расцепления, н.з. контакт действует как н.о. контакт, а н.о. контакт – как н.з.
- Не предназначен для применения в изолированных корпусах XCS
- Модель МС1-XFI...U не может комбинироваться с независимым расцепителем или минимальным расцепителем напряжения и опережающими замыкающими вспомогательными контактами
- Величины отключающей способности при коротком замыкании определяются установленным МС1 или, когда используется разъединитель МС1-N, подлежащим применению резервным предохранителем

ДЛЯ МОДЕЛИ	НОМИНАЛЬНЫЙ ТОК УТЕЧКИ ($I_{\Delta n}$)	ВЫДЕРЖКА ВРЕМЕНИ (мс)	МОДЕЛЬ	№ ДЛЯ ЗАКАЗА
3-ПОЛЮСНЫЕ, МОНТАЖ СПРАВА, ДО 160 А 				
МС1-N	0.03	10	МС1-N-XFI30R	МС194603
МС1-N	0.3	10	МС1-N-XFI300R	МС194604
МС1-N	0.03-0.1-0.3-0.5-1-3	10, 60, 150, 300, 450	МС1-N-XFIR	МС194605
4-ПОЛЮСНЫЕ, МОНТАЖ СПРАВА, ДО 125 А 				
МС1-4 / МС1-N-4	0.03	10	МС1-N-4-XFI30R	МС194606
МС1-4 / МС1-N-4	0.3	10	МС1-N-4-XFI300R	МС194607
МС1-4 / МС1-N-4	0.03-0.1-0.3-0.5-1-3	10, 60, 150, 300, 450	МС1-N-4-XFIR	МС194608
3-ПОЛЮСНЫЕ, МОНТАЖ НА ЗАДНЮЮ СТЕНКУ, ДО 100 А 				
МС1-N	0.03	10	МС1-N-XFI30U	МС194609
МС1-N	0.3	10	МС1-N-XFI300U	МС194610
МС1-N	0.03-0.1-0.3-0.5-1-3	10, 60, 150, 300, 450	МС1-N-XFIU	МС194611
4-ПОЛЮСНЫЕ, МОНТАЖ НА ЗАДНЮЮ СТЕНКУ, ДО 100 А 				
МС1-4 / МС1-N-4	0.03	10	МС1-N-4-XFI30U	МС194612
МС1-4 / МС1-N-4	0.3	10	МС1-N-4-XFI300U	МС194613
МС1-4 / МС1-N-4	0.03-0.1-0.3-0.5-1-3	10, 60, 150, 300, 450	МС1-N-4-XFIU	МС194614

■ СТАНДАРТНЫЕ ВСПОМОГАТЕЛЬНЫЕ КОНТАКТЫ/ ВСПОМОГАТЕЛЬНЫЕ КОНТАКТЫ СИГНАЛИЗАЦИИ РАСЦЕПЛЕНИЯ МОДЕЛИ M22



MM216378

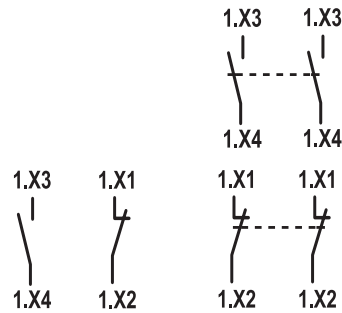

■ ИНФОРМАЦИЯ "SCHRACK"

- Срабатывают вместе с главными контактами, используются для задач сигнализации и блокировки.
- Общая сигнализация отключения "+", выполненного расцепителем напряжения, перегрузки или короткого замыкания.

■ ТЕХНИЧЕСКИЕ ДАННЫЕ

- Отключающая способность: AC15: 4 A/230 В
DC13: 3 A /24 В

■ СОВЕТЫ И РЕКОМЕНДАЦИИ

Вспомогательные контакты сигнализации расцепления – такие же, как и стандартные вспомогательные контакты. Он приобретает свою функцию в зависимости от места установки (контакт сигнализации слева).

Максимально возможное число устройств с вспомогательными контактами: 1 стандартный вспомогательный контакт (Н1N) M22-К. или M22-СК... +1 вспомогательный контакт сигнализации расцепления (Н1А) M22-К. или M22-СК...

ОПИСАНИЕ	МОДЕЛЬ	№ ДЛЯ ЗАКАЗА
1 н.о. контакт с винтовыми клеммами	M22-K10	MM216376
1 н.з. контакт с винтовыми клеммами	M22-K01	MM216378
2 н.о. контакта с пружинными клеммами "Cage clamp"	M22-CK20	MM107898
2 н.з. контакта с пружинными клеммами "Cage clamp"	M22-CK02	MM107899

■ ОПЕРЕЖАЮЩИЕ ЗАМЫКАЮЩИЕ ВСПОМОГАТЕЛЬНЫЕ КОНТАКТЫ МОДЕЛИ MC1-XHIVL



MC199432

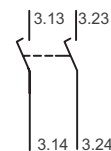

■ ИНФОРМАЦИЯ "SCHRACK"

Для цепей блокировки и сброса нагрузки, а также для опережающего замыкания минимального расцепителя напряжения при использовании основного выключателя/схемы аварийного останова.

■ ТЕХНИЧЕСКИЕ ДАННЫЕ

- Опережающее замыкание при включении и выключении (ручного выключателя): около 20 мс
- Не предназначен для соединения с минимальным расцепителем напряжения MC1-XU... или независимым расцепителем MC1-XA...
- Отключающая способность: AC15: 4 А / 230 В переменного тока
DC13: 3 А / 24 В постоянного тока

■ СОВЕТЫ И РЕКОМЕНДАЦИИ

Максимально возможное число устройств с вспомогательными контактами: 1 опережающий замыкающий вспомогательный контакт

ОПИСАНИЕ	МОДЕЛЬ	№ ДЛЯ ЗАКАЗА
Опережающий замыкающий вспомогательный контакт, 2 н.о., включает 3 м кабеля	MC1-XHIVL	MC199432

МИНИМАЛЬНЫЕ РАСЦЕПИТЕЛИ НАПРЯЖЕНИЯ МОДЕЛИ MC1-XUL



MC199471

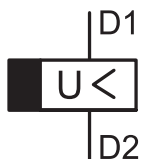

ИНФОРМАЦИЯ "SCHRACK"

- Отключение без выдержки времени автоматических выключателей МС или разъединителей МС-N при падении напряжения управления ниже величины 35 - 70% U_S
- Для применения в устройствах аварийного останова совместно с аварийными кнопками
- Встраиваются в выключатель
- Без вспомогательных контактов

СОВЕТЫ И РЕКОМЕНДАЦИИ

Когда минимальный расцепитель напряжения находится в обесточенном состоянии, случайный контакт с главными контактами выключателя при попытках включения полностью исключен. Минимальные расцепители напряжения не могут устанавливаться одновременно с независимыми расцепителями или опережающими вспомогательными контактами MC1-XHIV.

НАПРЯЖЕНИЕ	ВАРИАНТ	МОДЕЛЬ	№ ДЛЯ ЗАКАЗА
24 В пер. тока	включает 3-метровый кабель	MC1-XUL24AC	MC199462
24 В пост. тока	включает 3-метровый кабель	MC1-XUL24DC	MC199481
208 - 240 В пер. тока	включает 3-метровый кабель	MC1-XUL208-240AC	MC199471
380 - 440 В пер. тока	включает 3-метровый кабель	MC1-XUL380-440AC	MC199473

Возможны варианты на другие величины напряжения под заказ

МИНИМАЛЬНЫЕ РАСЦЕПИТЕЛИ НАПРЯЖЕНИЯ С ДВУМЯ ОПЕРЕЖАЮЩИМИ ЗАМЫКАЮЩИМИ ВСПОМОГАТЕЛЬНЫМИ КОНТАКТАМИ МОДЕЛИ MC1-XUHIVL



MC199565

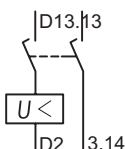

ИНФОРМАЦИЯ "SCHRACK"

- С двумя опережающими замыкающими вспомогательными контактами
- Для опережающего замыкания минимального расцепителя напряжения при использовании основного выключателя и для цепей блокировки и сброса нагрузки
- Встраиваются в выключатель
- Другие величины напряжения и варианты соединения доступны под заказ

СОВЕТЫ И РЕКОМЕНДАЦИИ

Когда минимальный расцепитель напряжения находится в обесточенном состоянии, случайный контакт с главными контактами выключателя при попытках включения надёжно предотвращается. Опережающее замыкание контактов во время включения и выключения (20 мс). Минимальные расцепители напряжения не могут использоваться одновременно с независимыми расцепителями или опережающим замыкающим вспомогательным контактом модели MC1-XUHIV.

НАПРЯЖЕНИЕ	ВАРИАНТ	МОДЕЛЬ	№ ДЛЯ ЗАКАЗА
208 - 240 В пер. тока	включает 3-метровый кабель	MC1-XUHIVL230V	MC199565
380 - 440 В пер. тока	включает 3-метровый кабель	MC1-XUHIVL400VAC	MC199567

Возможны варианты на другие величины напряжения под заказ

МИНИМАЛЬНЫЕ РАСЦЕПИТЕЛИ НАПРЯЖЕНИЯ С ЗАДЕРЖКОЙ ВЫКЛЮЧЕНИЯ МОДЕЛЕЙ МС-UVU, МС-XUVL



MC199471



MC496189

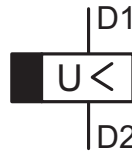

ИНФОРМАЦИЯ "SCHRACK"

- Падения напряжения на время менее чем 0,07 – 16 с не приводят к срабатыванию автоматических выключателей МС или разъединителей N.
- Пригодны для напряжений:
220 – 240 В переменного тока, 50/60 Гц
380 – 440 В переменного тока, 50/60 Гц
480 – 550 В переменного тока, 50/60 Гц
24 В переменного/постоянного тока

ТЕХНИЧЕСКИЕ ДАННЫЕ

- Выдержка времени регулируется между 70 мс и 4 с
- С дополнительным внешним конденсатором:
30 000 мкФ ≥ 35 В до 8 с
90 000 мкФ ≥ 35 В до 16 с
- Требуется специальный расцепитель МС1-XUVL
- Не может устанавливаться одновременно с опережающим замыкающим вспомогательным контактом МС1-ХИV... или независимым расцепителем или МС1-ХА...
- Реле выдержки времени для отдельного монтажа (установка: планка DIN или винты).
- Для других рабочих напряжений используйте трансформатор цепей управления

НАИМЕНОВАНИЕ	МОДЕЛЬ	№ ДЛЯ ЗАКАЗА
Реле выдержки времени	МС-UVU	MC196154
Специальный минимальный расцепитель напряжения для реле выдержки времени МС1	МС1-XUVL	MC191607

НЕЗАВИСИМЫЕ РАСЦЕПИТЕЛИ МОДЕЛИ МС1-ХАL



MC199744

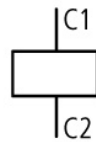

ИНФОРМАЦИЯ "SCHRACK"

- Без вспомогательных контактов
- Выключатели выполняют расцепление при появлении импульса напряжения или включении непрерывного напряжения

ТЕХНИЧЕСКИЕ ДАННЫЕ

Когда независимый расцепитель находится под напряжением, случайный контакт с главными контактами выключателя при попытках включения полностью исключен. Независимый расцепитель не может устанавливаться одновременно с минимальным расцепителем напряжения или опережающим замыкающим вспомогательным контактом МС1-ХИV...

НАПРЯЖЕНИЕ	ВАРИАНТ	МОДЕЛЬ	№ ДЛЯ ЗАКАЗА
24 В пер./пост. тока	включает 3-метровый кабель	МС1-ХАL24АC/DC	MC199736
208 - 250 В пер./пост. тока	включает 3-метровый кабель	МС1-ХАL230АC/DC	MC199744

МЕХАНИЧЕСКОЕ УСТРОЙСТВО БЛОКИРОВКИ ДЛЯ ДВЕРНОЙ ПОВОРОТНОЙ РУЧКИ МС1

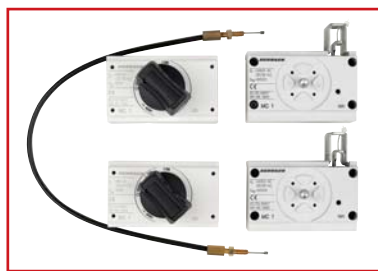

MC191581

ИНФОРМАЦИЯ "SCHRACK"

Требуется дополнительно поворотная ручка на выключателе или поворотная ручка на двери.

Не может комбинироваться с дистанционным приводом или дверной рамкой. Для построения механической цепи блокировки требуется как минимум два модуля блокировки. Возможные комбинации и варианты цепей блокировки см. на стр. 142. Боуденовский трос заказывается отдельно.

ОПИСАНИЕ	МОДЕЛЬ	№ ДЛЯ ЗАКАЗА
Механическое устройство блокировки	МС1-ХМV	MC191581
Боуденовский трос, 225 мм	МС-ХВZ225	MC191585
Боуденовский трос, 600 мм	МС-ХВZ600	MC191586
Боуденовский трос, 1000 мм	МС-ХВZ1000	MC191587

ПОВОРОТНЫЕ РУЧКИ ДЛЯ УСТАНОВКИ НЕПОСРЕДСТВЕННО НА ВЫКЛЮЧАТЕЛЬ МС1



МС290127

ИНФОРМАЦИЯ "SCHRACK"

- В комплекте с поворотным приводом
- Могут комбинироваться с дверной накладкой

ТЕХНИЧЕСКИЕ ДАННЫЕ

Имеются следующие варианты:

Модель МС.-XDV

Может запирается в положении "0" (до 3 висячих замков), чёрная/серая

Модель МС.-XDVR

Может запирается в положении "0" (до 3 висячих замков), красно-жёлтый выключатель аварийного останова

Модель МС.-XDTV

Может запирается в положении "0" на ручке, имеется также модификация для положения "1", чёрная/серая

Модель МС.-XDTVР

Может запирается в положении "0", красно-жёлтый выключатель аварийного останова

Вариант с дверной блокировкой:

- Дверная накладка, поставляемая с дверной блокировкой
- Поворотная ручка может поворачиваться на 90° для выключателей, устанавливаемых горизонтально
- В положении ВКЛ блокировку можно обойти при помощи штифта 1 мм, вставляемого снаружи
- В запертых положениях ВКЛ и ВЫКЛ блокировку обойти невозможно
- Дверь может быть открыта в положении ВЫКЛ
- Включение возможно, когда дверь закрыта

ОПИСАНИЕ	МОДЕЛЬ	№ ДЛЯ ЗАКАЗА
Запираемая поворотная ручка для МС1, чёрная/серая	МС1-XDV	МС190125
Запираемая поворотная ручка для МС1, красная/жёлтая аварийного останова	МС1-XDVR	МС190135
Поворотная ручка для МС1 с дверной блокировкой, запираемая, чёрная/серая	МС1-XDTV	МС190131
Поворотная ручка для МС1 с дверной блокировкой, запираемая, красная/жёлтая аварийного останова	МС1-XDTVР	МС190142

ПОВОРОТНЫЕ ДВЕРНЫЕ РУЧКИ ДЛЯ МС1



MC190160



MC190160



MC290127

ИНФОРМАЦИЯ "SCHRACK"

- В комплекте с поворотным приводом и соединительными деталями
- Степень защиты IP66
- Поворотная ручка может поворачиваться на 90° для выключателей, устанавливаемых горизонтально
- В запертых положениях ВКЛ и ВЫКЛ блокировку обойти невозможно
- Может модифицироваться в незапертом положении ВКЛ, блокировку можно снять снаружи при помощи отвёртки
- Дверь можно открыть в положении ВЫКЛ
- Может устанавливаться наружная предупредительная/информационная табличка на защёлке

ПРИМЕЧАНИЯ

- Удлинитель штока заказывается отдельно

ТЕХНИЧЕСКИЕ ДАННЫЕ

Имеются следующие варианты:

Модель МС.-XTVD

Может запирается в положении "0" (до 3 всячих замков на ручке), с дверной блокировкой, чёрная/серая

Модель МС.-XTVDV

Может запирается в положении "0" (до 3 всячих замков на ручке и выключателе), с дверной блокировкой, чёрная/серая

Модель МС.-XTVDVR

Может запирается в положении "0" (до 3 всячих замков на ручке и выключателе), с дверной блокировкой, красно-жёлтый выключатель аварийного останова

ОПИСАНИЕ	МОДЕЛЬ	№ ДЛЯ ЗАКАЗА
Поворотная дверная ручка для МС1 с дверной блокировкой, запираемая, чёрная/серая	МС1-XTVD	МС190166
Поворотная дверная ручка для МС1 с дверной блокировкой, запираемая, "0", "1", чёрная/серая	МС1-XTVDV	МС190172
Поворотная дверная ручка для МС1 с дверной блокировкой, запираемая, красная/жёлтая аварийного останова	МС1-XTVDVR	МС190178

УДЛИНИТЕЛЬ ШТОКА ДЛЯ МС1

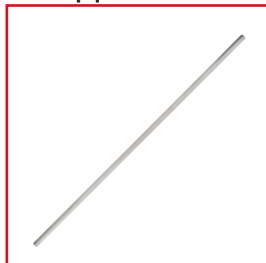

МС190191

ИНФОРМАЦИЯ "SCHRACK"

- Для шкафов максимальной глубиной 400 или 600 мм
- Отрезается до нужной длины

ОПИСАНИЕ	ГЛУБИНА ШКАФА	МОДЕЛЬ	№ ДЛЯ ЗАКАЗА
Удлинитель штока для МС1, макс. 400 мм	макс. 400 мм	МС1/2-XV4	МС191232
Удлинитель штока для МС1, макс. 600 мм	макс. 600 мм	МС1/2-XV6	МС190191

РАМОЧНЫЕ КЛЕММЫ ДЛЯ МС1



MC292240

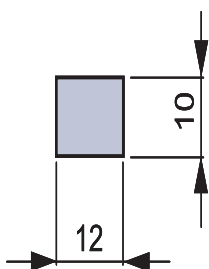

ИНФОРМАЦИЯ "SCHRACK"

- Стандартный тип соединения для всех выключателей МС1, МС1-РН и МС1-Н
- Комплект для модифицирования выключателей с винтовыми клеммами
- Содержит детали для одной стороны выключателя
- Устанавливается внутри корпуса выключателя
- Используется крышка МС-ХСКА
- Сечение проводника, присоединяемого к клемме:
медный проводник $1 \times 10 - 70 \text{ мм}^2$
медные кабели $2 \times 6 - 25 \text{ мм}^2$

ОПИСАНИЕ	МОДЕЛЬ	№ ДЛЯ ЗАКАЗА
Рамочная клемма на ток до 160 А (комплект содержит 3 шт.) для МС1	МС1-160-ХКС	МС190015
Рамочная клемма на ток до 160 А (комплект содержит 4 шт.) для МС1-4	МС1-160-4-ХКС	МС197075

ВИНТОВЫЕ КЛЕММЫ ДЛЯ МС1



MC190019

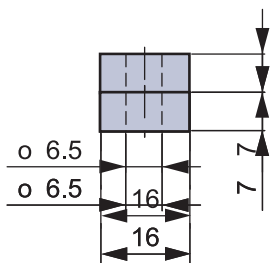

ИНФОРМАЦИЯ "SCHRACK"

- Содержит детали для одной стороны выключателя, с установкой сверху или снизу 3- или 4-полюсного выключателя
- Устанавливается вне корпуса выключателя
- Крышка МС-ХСКА включена
- Сечение проводника, присоединяемого к клемме:
медный проводник $1 \times 10 - 70 \text{ мм}^2$, $2 \times 6 - 25 \text{ мм}^2$
наконечники алюминиевого кабеля $1 \times 10 - 35 \text{ мм}^2$, $2 \times 10 - 35 \text{ мм}^2$

ОПИСАНИЕ	МОДЕЛЬ	№ ДЛЯ ЗАКАЗА
Винтовая клемма для МС1, 3 шт.	МС1-ХКС	МС190019
Винтовая клемма для МС1-4, 4 шт.	МС4-4-ХКС	МС196725

ТУННЕЛЬНЫЕ КЛЕММЫ ДЛЯ МС1



MC196730

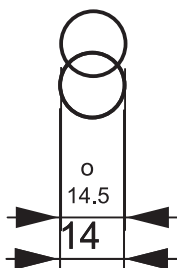

ИНФОРМАЦИЯ "SCHRACK"

- Содержит детали для одной стороны выключателя, верхней или нижней
- Клемма для медного проводника цепи управления $1 \times 0,75 - 2,5 \text{ мм}^2$, $2 \times 0,75 - 1,5 \text{ мм}^2$
- Устанавливается вне корпуса выключателя
- Максимальное поперечное сечение указано для многопроволочного проводника без наконечника
- Должна устанавливаться крышка МС1(-4)-ХКСА (поставляется)
- Сечение проводника, присоединяемого к клемме:
медный, алюминиевый кабель 95 мм^2

ТЕХНИЧЕСКИЕ ДАННЫЕ

- Для медных и алюминиевых кабелей
- Включает крышку
- Многопроволочный круглый проводник / Многопроволочный секторный проводник
- Используется вместе с наконечниками для гибких и особо гибких проводников

ОПИСАНИЕ	МОДЕЛЬ	№ ДЛЯ ЗАКАЗА
Туннельная клемма 95 мм^2 , 3 полюса, для МС1	МС1-ХКА	МС196730
Туннельная клемма 95 мм^2 , 4 полюса, для МС1-4	МС1-4-ХКА	МС196731

■ ЗАДНИЕ СОЕДИНИТЕЛИ ДЛЯ МС1



МС196734

■ ИНФОРМАЦИЯ "SCHRACK"

- Содержит детали для одной стороны выключателя, с установкой сверху или снизу 3- или 4-полюсного выключателя
- Сечение проводника, присоединяемого к клемме:
наконечник медного кабеля 1 × 10 - 70 мм², 2 × 6 - 25 мм²
наконечник алюминиевого кабеля 1 × 10 - 35 мм², 2 × 10 - 35 мм²

ОПИСАНИЕ	МОДЕЛЬ	№ ДЛЯ ЗАКАЗА
Задний соединитель, 3-полюсный, для МС1	МС1-ХКР	МС196734
Задний соединитель, 4-полюсный, для МС1-4	МС1-4-ХКР	МС196737

■ КЛЕММА ЦЕПИ УПРАВЛЕНИЯ ДЛЯ МС1



МС196739

■ ИНФОРМАЦИЯ "SCHRACK"

- Содержит детали для двух клемм, расположенных сверху или снизу 3- или 4-полюсного выключателя
- Прилагается к туннельной клемме
- Сечение проводника, присоединяемого к клемме:
Винтовое соединение 1 × 0,75 – 2,5 мм², 2 × 0,75 – 1,5 мм²

ОПИСАНИЕ	МОДЕЛЬ	№ ДЛЯ ЗАКАЗА
Клемма цепи управления для рамочной клеммы МС1	МС-ХСТК	МС196739
Клемма цепи управления для винтового соединения МС1	МС1-ХСТS	МС190150

■ КРЫШКА КЛЕММ ДЛЯ МС1



МС290038

■ ИНФОРМАЦИЯ "SCHRACK"

- Защита от случайного прикосновения при использовании кабельных наконечников, планок или туннельных клемм
- Содержит детали для одной стороны выключателя, с установкой сверху или снизу 3- или 4-полюсного выключателя
- Степень защиты IP4X с передней, боковой и задней сторон, IP1X со стороны соединения при использовании изолированных проводников
- Крышка прилагается к туннельной клемме

ОПИСАНИЕ	МОДЕЛЬ	№ ДЛЯ ЗАКАЗА
Крышка клемм, 3 полюса, для МС1	МС1-ХКСА	МС190021
Крышка клемм, 4 полюса, для МС1-4	МС1-4-ХКСА	МС196741

■ КОЖУХ СОЕДИНЕНИЯ, УДАЛЯЕМАЯ ВЫШТАМПОВКА ДЛЯ РАМОЧНЫХ КЛЕММ МС1



МС196781

■ ИНФОРМАЦИЯ "SCHRACK"

- Кожух соединений, удаляемая выштамповка

ОПИСАНИЕ	МОДЕЛЬ	№ ДЛЯ ЗАКАЗА
Крышка клемм, 3 полюса, для МС1	МС1-ХКСФА	МС190780
Крышка клемм, 4 полюса, для МС1-4	МС1-4-ХКСФА	МС196781

МС – ТИПОРАЗМЕР 1 / ДО 160 А

КРЫШКИ ЗАЩИТЫ ОТ ПРИКОСНОВЕНИЯ ПАЛЬЦАМИ СТЕПЕНИ IP2X ДЛЯ ВЫКЛЮЧАТЕЛЕЙ МС1 НЕПОСРЕДСТВЕННОГО МОНТАЖА



МС196744



МС196748

ИНФОРМАЦИЯ "SCHRACK"

- Повышает степень защита от случайного прикосновения до IP2X
- Защита при работе по подсоединению кабелей в зоне соединений
- МС1-ХРА и МС1-4-ХРА только в комбинации с крышкой
- Содержит детали для одной стороны выключателя, верхней или нижней

ОПИСАНИЕ	МОДЕЛЬ	№ ДЛЯ ЗАКАЗА
ДЛЯ РАМОЧНЫХ КЛЕММ		
Крышка защиты от прикосновения пальцами, 3 полюса, для МС1	МС1-ХРК	МС196744
Крышка защиты от прикосновения пальцами, 4 полюса, для МС1	МС1-4-ХРК	МС196745
ДЛЯ КРЫШКИ КЛЕММ		
Крышка защиты от прикосновения пальцами, 3 полюса, для МС1	МС1-ХРА	МС196748
Крышка защиты от прикосновения пальцами, 4 полюса, для МС1	МС1-4-ХРА	МС196749

ИЗОЛИРОВАННЫЕ КОРПУСА ХСІ



МС191522

ИНФОРМАЦИЯ "SCHRACK"

- Только для выключателей с рамочными клеммами для прямого подсоединения кабеля
- С поворотной ручкой на двери
- Комплектное устройство включает все необходимые функциональные части
- Степень защиты IP65
- Корпус МС1-ХСІ23 с фланцами
- МС1-ХСІ43 с пластинами сальников

ТЕХНИЧЕСКИЕ ДАННЫЕ

Корпус подходит для установки автоматических выключателей и разъединителей для раздельного монтажа с верхним и нижним кабельными вводами.

Включены крепёжные скобы для установки на стене. Защита при коротком замыкании до 10 кА при 415 В 50/60 Гц. Не может комбинироваться с дистанционным приводом, вставным или съёмным устройством.

Дополнительные изолированные клеммы для 4 или 5 полюсов заказывают отдельно.

Имеются следующие варианты:

Стандартный, чёрный/серый

Может запирается в положении "0" (до 3 висячих замков на ручке). Дополнительно – блокировка крышки.

Для аварийного останова, красный/жёлтый

Может запирается в положении "0" (до 3 висячих замков на ручке и выключателе). Дополнительно – блокировка крышки и запираение выключателя в положении "0".

ОПИСАНИЕ	МАКС. НОМИНАЛЬНЫЙ НЕРАЗРЫВАЕМЫЙ ТОК	МОДЕЛЬ	№ ДЛЯ ЗАКАЗА
СТАНДАРТНЫЙ, ЧЁРНЫЙ/СЕРЫЙ			
Изолированный корпус для МС1, 3 полюса	≤ 63 А	МС1-ХСІ23-TVD	МС191522
Изолированный корпус для МС1-4, 3 или 4 полюса	≤ 125 А	МС1-ХСІ43	МС191523
Изолированный корпус для МС1-4, 3 или 4 полюса	≤ 160 А	МС1-ХСІ43/2-TVD	МС194645

ДЛЯ АВАРИЙНОГО ОСТАНОВА, КРАСНЫЙ/ЖЁЛТЫЙ

Изолированный корпус для МС1, 3 полюса	≤ 63 А	МС1-ХСІ23-R	МС191527
Изолированный корпус для МС1-4, 3 или 4 полюса	≤ 125 А	МС1-ХСІ43-R	МС191528
Изолированный корпус для МС1-4, 3 или 4 полюса	≤ 160 А	МС1-ХСІ43/2-R	МС194646

ДОПОЛНИТЕЛЬНЫЕ ИЗОЛИРОВАННЫЕ КЛЕММЫ ДЛЯ МС1



MC198573

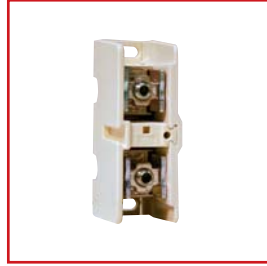

MC192336

ИНФОРМАЦИЯ "SCHRACK"

- Для образования петель через проводники нейтрали заземления
- 1 полюс

ОПИСАНИЕ	СЕЧЕНИЕ ПРИСОЕДИНЯЕМОГО ПРОВОДНИКА	МОДЕЛЬ	№ ДЛЯ ЗАКАЗА
Дополнительная изолированная клемма, 32 А	тонкопроволочный 1 x 1,5 – 6 мм ²	K10/1	MC193827
Дополнительная изолированная клемма, 63 А	тонкопроволочный 1 x 6 - 16 мм ² , многопроволочный 1 x 16 - 25 мм ²	K25/1	MC196200
Дополнительная изолированная клемма, 100 А	тонкопроволочный 1 x 10 - 35 мм ² , многопроволочный 1 x 16 - 50 мм ²	K50/1	MC198573
Дополнительная изолированная клемма, 160 А	многопроволочный 1 x 16 - 95 мм ²	K95/1N/BR	MC192336

ПЕРЕХОДНИКИ ДЛЯ АВТОМАТИЧЕСКИХ ВЫКЛЮЧАТЕЛЕЙ И РАЗЪЕДИНИТЕЛЕЙ 60-мм ШИННОЙ СИСТЕМЫ, МС1



MC195700 – SIDE VIEW



MC195700 – FRONT VIEW

ИНФОРМАЦИЯ "SCHRACK"

- Для монтажа на плоских медных шинах размерами от 12×5 мм до 30×10 мм
- Профили ТТ и ТТТ
- Устанавливается с использованием защёлки на свободную от напряжения сборную шину
- Номинальное рабочее напряжение U_e: 690 В

ТЕХНИЧЕСКИЕ ДАННЫЕ

МС1 до 160 А:

- Для выключателей со стандартными рамочными клеммами
- Соединяется с системой через клеммные колодки вверху
- Может использоваться совместно с защитой от прикосновения пальцами IP2X для повышения защиты от случайного контакта на выходной стороне

ОПИСАНИЕ	МОДЕЛЬ	№ ДЛЯ ЗАКАЗА
Переходник 60-мм шины, 160 А, для МС1, 3 полюса	32570	MC195700
4-полюсный переходник с крышкой	МС3-4ХКР13	upon request

УПЛОТНИТЕЛЬНАЯ ДВЕРНАЯ НАКЛАДКА ДЛЯ МС1



MC190195

ИНФОРМАЦИЯ "SCHRACK"

- Для рычажковых переключателей, поворотных ручек и устройств дистанционного управления
- Степень защиты IP40
- Для прямоугольных вырезов в дверях и кожухах толщиной 1,5 – 5 мм
- Могут крепиться внешние предупреждающие/информационные таблички на защёлках

ОПИСАНИЕ	МОДЕЛЬ	№ ДЛЯ ЗАКАЗА
Уплотнительная дверная накладка для МС1	MC1-XBR	MC190195

■ СТОПОР ПЕРЕКЛЮЧАЮЩЕГО РЫЧАЖКА ДЛЯ МС1



МС190199

■ ИНФОРМАЦИЯ "SCHRACK"

- Может запирается в положении ВЫКЛ (до 3 висячих замков, толщина запора 4 – 8 мм)
- Нельзя комбинировать с изолирующими накладками

ОПИСАНИЕ	МОДЕЛЬ	№ ДЛЯ ЗАКАЗА
Стопор переключающего рычажка для МС1	МС1-ХКАV	МС190199

■ РАСПОРКА ДЛЯ МС1



МС190203

■ ИНФОРМАЦИЯ "SCHRACK"

- Обеспечивает быструю и экономичную установку выключателей различных типоразмеров, с поворотными ручками (дистанционными приводами) или без них с одинаковой глубиной от передней плоскости
- Сетка 17,5 мм, резьба М4
- Каждый набор содержит 4 распорки
- Максимально возможное число устанавливаемых деталей – 4 шт. на крепёжный винт
- К каждому автоматическому выключателю МС1 прилагается 2 крепёжных винта

ОПИСАНИЕ	МОДЕЛЬ	№ ДЛЯ ЗАКАЗА
Распорка для МС1	МС1/2-ХАВ	МС190203

■ ПЛАСТИНА С ЗАЩЁЛКАМИ МС1

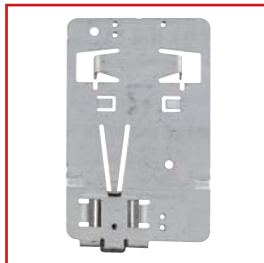

МС190213

■ ИНФОРМАЦИЯ "SCHRACK"

- Обеспечивает монтаж автоматических выключателей/разъединителей на 35-мм планку DIN

ОПИСАНИЕ	МОДЕЛЬ	№ ДЛЯ ЗАКАЗА
Пластина с защёлками для МС1	МС1-ХС35	МС190213

3-ПОЛЮСНЫЕ АВТОМАТИЧЕСКИЕ ВЫКЛЮЧАТЕЛИ ДО 300 А С ТЕПЛОВЫМИ И МАГНИТНЫМИ РАСЦЕПИТЕЛЯМИ МОДЕЛЕЙ МС2В-А, МС2С-А, МС2Н-А, МС2Н-А



MC216233

ИНФОРМАЦИЯ "SCHRACK"

- Для защиты систем и линий
- Регулируемый расцепитель перегрузки I_r : 0,8 – 1 I_n (заводская уставка 0,8 I_n)
- Регулируемый расцепитель короткого замыкания I_i : 6 – 10 I_n (заводская уставка 6 I_n); кроме МС.-А40: 8 - 10 I_n
- Винтовые клеммы как стандартное исполнение, рамочные клеммы как принадлежности
- Отключающая способность 25/36/50/150 кА при 415 В 50/60 Гц
- Соответствует IEC/EN 60947-2
- Номинальный неразрываемый ток = номинальному току

НОМИНАЛЬНЫЙ ТОК/ ОТКЛЮЧАЮЩАЯ СПОСОБНОСТЬ	ДИАПАЗОН УСТАВОК		МОДЕЛЬ	№ ДЛЯ ЗАКАЗА
	РАСЦЕПИТЕЛЬ ПЕРЕГРУЗКИ (А)	РАСЦЕПИТЕЛЬ КОРОТКОГО ЗАМЫКАНИЯ (А)		
3-ПОЛЮСНЫЕ (БАЗОВАЯ ОТКЛЮЧАЮЩАЯ СПОСОБНОСТЬ) 25 кА				
160 А/25 кА	125...160	960...1600	МС2В-А160	МС216131
200 А/25 кА	160...200	1200...2000	МС2В-А200	МС220131
250 А/25 кА	200...250	1500...2500	МС2В-А250	МС225131
300 А/25 кА	240...300	2000...2500	МС2В-А300	МС230131
3-ПОЛЮСНЫЕ (ПРОМЕЖУТОЧНАЯ ОТКЛЮЧАЮЩАЯ СПОСОБНОСТЬ) 36 кА				
160 А/36 кА	125...160	960...1600	МС2С-А160	МС216431
200 А/36 кА	160...200	1200...2000	МС2С-А200	МС220431
250 А/36 кА	200...250	1500...2500	МС2С-А250	МС225431
300 А/36 кА	240...300	2000...2500	МС2С-А300	МС230431
3-ПОЛЮСНЫЕ (НОРМАЛЬНАЯ ОТКЛЮЧАЮЩАЯ СПОСОБНОСТЬ) 50 кА				
160 А/50 кА	125...160	960...1600	МС2Н-А160	МС216231
200 А/50 кА	160...200	1200...2000	МС2Н-А200	МС220231
250 А/50 кА	200...250	1500...2500	МС2Н-А250	МС225231
300 А/50 кА	240...300	2000...2500	МС2Н-А300	МС230231
3-ПОЛЮСНЫЕ (ВЫСОКАЯ ОТКЛЮЧАЮЩАЯ СПОСОБНОСТЬ) 150 кА				
20 А/150 кА	15...20	фикс. 350	МС2Н-А20	МС202331
25 А/150 кА	20...25	фикс. 350	МС2Н-А25	МС205331
32 А/150 кА	25...32	фикс. 350	МС2Н-А32	МС232331
40 А/150 кА	32...40	320...400	МС2Н-А40	МС240331
50 А/150 кА	40...50	300...500	МС2Н-А50	МС250331
63 А/150 кА	50...63	380...630	МС2Н-А63	МС263331
80 А/150 кА	63...80	480...800	МС2Н-А80	МС280331
100 А/150 кА	80...100	600...1000	МС2Н-А100	МС210331
125 А/150 кА	100...125	750...1250	МС2Н-А125	МС212331
160 А/150 кА	125...160	960...1600	МС2Н-А160	МС216331
200 А/150 кА	160...200	1200...2000	МС2Н-А200	МС220331
250 А/150 кА	200...250	1500...2500	МС2Н-А250	МС225331
300 А/150 кА	240...300	2000...2500	МС2Н-А300	МС230331

4-ПОЛЮСНЫЕ АВТОМАТИЧЕСКИЕ ВЫКЛЮЧАТЕЛИ ДО 300 А С ТЕПЛОВЫМИ И МАГНИТНЫМИ РАСЦЕПИТЕЛЯМИ МОДЕЛЕЙ МС2В-4-А, МС2Н-4-А, МС2Н-4-А



MC216141

ИНФОРМАЦИЯ "SCHRACK"

- Для защиты систем и линий
- Регулируемый расцепитель перегрузки I_r : 0,8 – 1 I_n (заводская уставка 0,8 I_n)
- Регулируемый расцепитель короткого замыкания I_j : 6 – 10 I_n (заводская уставка 6 I_n); кроме МС.-А40: 8 - 10 I_n
- Винтовые клеммы как стандартное исполнение, рамочные клеммы как принадлежности
- Отключающая способность 25/50/150 кА при 415 В 50/60 Гц
- Соответствует IEC/EN 60947-2
- Номинальный неразрываемый ток = номинальному току

ДИАПАЗОН УСТАВОК				
НОМИНАЛЬНЫЙ ТОК/ ОТКЛЮЧАЮЩАЯ СПОСОБНОСТЬ	РАСЦЕПИТЕЛЬ ПЕРЕГРУЗКИ (А)	РАСЦЕПИТЕЛЬ КОРОТКОГО ЗАМЫКАНИЯ (А)	МОДЕЛЬ	№ ДЛЯ ЗАКАЗА
4-ПОЛЮСНЫЕ (БАЗОВАЯ ОТКЛЮЧАЮЩАЯ СПОСОБНОСТЬ) 25 кА				
160 А/25 кА	125...160	960...1600	МС2В-4-А160	МС216141
200 А/25 кА	160...200	1200...2000	МС2В-4-А200	МС220141
250 А/25 кА	200...250	1500...2500	МС2В-4-А250	МС225141
300 А/25 кА	240...300	2000...2500	МС2В-4-А300	МС230141
4-ПОЛЮСНЫЕ (НОРМАЛЬНАЯ ОТКЛЮЧАЮЩАЯ СПОСОБНОСТЬ) 50 кА				
160 А/50 кА	125...160	960...1600	МС2Н-4-А160	МС216241
200 А/50 кА	160...200	1200...2000	МС2Н-4-А200	МС220241
250 А/50 кА	200...250	1500...2500	МС2Н-4-А250	МС225241
300 А/50 кА	240...300	2000...2500	МС2Н-4-А300	МС230241
4-ПОЛЮСНЫЕ (ВЫСОКАЯ ОТКЛЮЧАЮЩАЯ СПОСОБНОСТЬ) 150 кА				
20 А/150 кА	15...20	фикс. 350	МС2Н-4-А20	МС202341
25 А/150 кА	20...25	фикс. 350	МС2Н-4-А25	МС205341
32 А/150 кА	25...32	фикс. 350	МС2Н-4-А32	МС232341
40 А/150 кА	32...40	320...400	МС2Н-4-А40	МС240341
50 А/150 кА	40...50	300...500	МС2Н-4-А50	МС250341
63 А/150 кА	50...63	380...630	МС2Н-4-А63	МС263341
80 А/150 кА	63...80	480...800	МС2Н-4-А80	МС280341
100 А/150 кА	80...100	600...1000	МС2Н-4-А100	МС210341
125 А/150 кА	100...125	750...1250	МС2Н-4-А125	МС212341
160 А/150 кА	125...160	960...1600	МС2Н-4-А160	МС216341
200 А/150 кА	160...200	1200...2000	МС2Н-4-А200	МС220341
250 А/150 кА	200...250	1500...2500	МС2Н-4-А250	МС225341
300 А/150 кА	240...300	2000...2500	МС2Н-4-А300	МС230341

3-/4-ПОЛЮСНЫЕ АВТОМАТИЧЕСКИЕ ВЫКЛЮЧАТЕЛИ ДО 250 А С ЭЛЕКТРОННЫМИ РАСЦЕПИТЕЛЯМИ, С ВЫДЕРЖКОЙ ВРЕМЕНИ МОДЕЛЕЙ МС2N-VE, МС2Н-VE, МС2N-4-VE, МС2Н-4-VE



MC216233

ИНФОРМАЦИЯ "SCHRACK"

- Для защиты систем и линий
- Селективная защита и защита генератора
- 3- и 4-полюсные варианты
- Среднеквадратичное значение и "тепловая память"
- Регулируемый расцепитель перегрузки I_r : 0,5 – 1 I_n (заводская уставка 0,8 I_n)
- Регулируемая уставка выдержки времени для игнорирования всплесков тока t_r : 2 – 20 с при 6-кратном I_r , а также бесконечная величина (заводская уставка 10 с)
- Регулируемый расцепитель короткого замыкания с выдержкой I_{sd} : 2 – 10 I_r (заводская уставка 6 I_r);
- Регулируемая выдержка времени t_{sd} : Уровни: 0, 20, 60, 100, 200, 300, 500, 750, 1000 мс (заводская уставка 0)
- Расцепитель короткого замыкания без выдержки времени I_i : постоянно 12 I_n
- Винтовые клеммы как стандартное исполнение, рамочные клеммы как принадлежности
- Соответствует IEC/EN 60947-2
- Номинальный неразрываемый ток = номинальному току

НОМИНАЛЬНЫЙ ТОК/ ОТКЛЮЧАЮЩАЯ СПОСОБНОСТЬ	ДИАПАЗОН УСТАВОК			МОДЕЛЬ	№ ДЛЯ ЗАКАЗА
	РАСЦЕПИТЕЛЬ ПЕРЕГРУЗКИ (А)	РАСЦЕПИТЕЛЬ КОРОТКОГО ЗАМЫКАНИЯ БЕЗ ВЫДЕРЖКИ (А)	РАСЦЕПИТЕЛЬ КОРОТКОГО ЗАМЫКАНИЯ С ВЫДЕРЖКОЙ (А)		
3-ПОЛЮСНЫЕ (НОРМАЛЬНАЯ ОТКЛЮЧАЮЩАЯ СПОСОБНОСТЬ) 50 кА					
100 А/50 кА	50...100	1200	100...1000	МС2N-VE100	МС210233
160 А/50 кА	80...160	1920	160...1600	МС2N-VE160	МС216233
250 А/50 кА	125...250	3000	250...2500	МС2N-VE250	МС225233
3-ПОЛЮСНЫЕ (ВЫСОКАЯ ОТКЛЮЧАЮЩАЯ СПОСОБНОСТЬ) 150 кА					
100 А/150 кА	50...100	1200	100...1000	МС2Н-VE100	МС210333
160 А/150 кА	80...160	1920	160...1600	МС2Н-VE160	МС216333
250 А/150 кА	125...250	3000	250...2500	МС2Н-VE250	МС225333
4-ПОЛЮСНЫЕ (НОРМАЛЬНАЯ ОТКЛЮЧАЮЩАЯ СПОСОБНОСТЬ) 50 кА					
100 А/50 кА	50...100	1200	100...1000	МС2N-4-VE100	МС210243
160 А/50 кА	80...160	1920	160...1600	МС2N-4-VE160	МС216243
250 А/50 кА	125...250	3000	250...2500	МС2N-4-VE250	МС225243
4-ПОЛЮСНЫЕ (ВЫСОКАЯ ОТКЛЮЧАЮЩАЯ СПОСОБНОСТЬ) 150 кА					
100 А/150 кА	50...100	1200	100...1000	МС2Н-4-VE100	МС210343
160 А/150 кА	80...160	1920	160...1600	МС2Н-4-VE160	МС216343
250 А/150 кА	125...250	3000	250...2500	МС2Н-4-VE250	МС225343

РАЗЪЕДИНИТЕЛИ ДО 250 А МОДЕЛЕЙ MC2-PN, MC2-PN-4, MC2-N, MC2-N-4



MC216233

ИНФОРМАЦИЯ "SCHRACK"

- 3- и 4-полюсные варианты
- Номинальный неразрываемый ток до 250 А
- Разъединители типа MC2-PN имеют два положения, 0/I, и не могут размыкаться дистанционно
- Разъединители типа MC2-N с положениями расцепления "0", "+", "I" могут размыкаться дистанционно минимальным расцепителем напряжения/независимым расцепителем
- Винтовые клеммы как стандартное исполнение, рамочные клеммы как принадлежности
- Разъединители MC2-N с дистанционным расцеплением могут также комбинироваться с дистанционным приводом MC-XR
- Основные характеристики выключателя, включая принудительный привод, соответствуют IEC/EN 60204 и VDE 0113
- Изоляционные характеристики соответствуют IEC/EN 60947-3 и VDE 0660. Защита от случайного прикосновения в соответствии с VDE 0160, часть 100.
- Соответствует IEC/EN 60947-2
- Номинальный неразрываемый ток = номинальному току
- Номинальная величина отключающей способности при коротком замыкании: I_{cm} 5,5 кА
- Номинальный кратковременно выдерживаемый ток: I_{cw} 3,5 кА

НОМИНАЛЬНЫЙ НЕРАЗРЫВАЕМЫЙ ТОК	МАКС. РЕЗЕРВНЫЙ ПРЕДОХРАНИТЕЛЬ (gL) ДЛЯ РАЗЪЕДИНИТЕЛЯ (A gL)	МОДЕЛЬ	№ ДЛЯ ЗАКАЗА
3-ПОЛЮСНЫЕ БЕЗ ВОЗМОЖНОСТИ ДИСТАНЦИОННОГО РАСЦЕПЛЕНИЯ			
160 А	250	MC2-PN-160	MC216034
200 А	250	MC2-PN-200	MC220034
250 А	250	MC2-PN-250	MC225034
4-ПОЛЮСНЫЕ БЕЗ ВОЗМОЖНОСТИ ДИСТАНЦИОННОГО РАСЦЕПЛЕНИЯ			
160 А	250	MC2-PN-4-160	MC216044
200 А	250	MC2-PN-4-200	MC220044
250 А	250	MC2-PN-4-250	MC225044
3-ПОЛЮСНЫЕ С ВОЗМОЖНОСТЬЮ ДИСТАНЦИОННОГО РАСЦЕПЛЕНИЯ			
160 А	250	MC2-N-160	MC216035
200 А	250	MC2-N-200	MC220035
250 А	250	MC2-N-250	MC225035
4-ПОЛЮСНЫЕ С ВОЗМОЖНОСТЬЮ ДИСТАНЦИОННОГО РАСЦЕПЛЕНИЯ			
160 А	250	MC2-N-4-160	MC216045
200 А	250	MC2-N-4-200	MC220045
250 А	250	MC2-N-4-250	MC225045

■ РАСЦЕПИТЕЛИ ОСТАТОЧНОГО ТОКА ДО 250 А МОДЕЛЕЙ МС2-4-XFI, МС2-4-XFIA





MC296720

■ ИНФОРМАЦИЯ "SCHRACK"

- Непосредственная установка на 4-полюсные автоматические выключатели МС2 и разъединители МС2-N
- На модели МС2-4-XFI определение импульсного тока по принципу баланса сердечников
- Характеристики соответствуют IEC/EN 60947-2
- Монтаж на заднюю стенку для моделей до 250 А

■ ТЕХНИЧЕСКИЕ ДАННЫЕ

- Независимость от сетевого и вспомогательного питания, $U_e = 280 - 690$ В, 50/60 Гц
- Вспомогательный контакт: 1 н.о., 1 н.з., функция сброса
- Модели XFI(A)30: номинальный ток утечки $I_{\Delta n} = 0,03$ А, пригодны для защиты персонала согласно Приложению В к IEC/EN 60947-2 и VDE 664, части 2 и 3
- Модели XFI: номинальный ток утечки $I_{\Delta n} = 0,1 - 0,3 - 1 - 3$ А, выдержка времени $t_v = 60 - 150 - 300 - 450$ мс; модели XFIA: номинальный ток утечки $I_{\Delta n} = 0,1 - 0,3 - 1$ А, выдержка времени $t_v = 60 - 150 - 300 - 450$ мс; определение переменного/постоянного тока по принципу баланса сердечников (0 – 200 кГц)
- Внутреннее напряжение питания $U_e = 50 - 400$ В
- Помните, что пороговое значение реагирования зависит от частоты! (См. кривую характеристики частотной зависимости, стр. 245)

ОПИСАНИЕ	МОДЕЛЬ	№ ДЛЯ ЗАКАЗА
4-ПОЛЮСНЫЕ, МОНТАЖ НА ЗАДНЮЮ СТЕНКУ, ЧУВСТВИТЕЛЬНОСТЬ К ИМПУЛЬСНОМУ ТОКУ 		
Защита человека от тока утечки 30 мА $I_{\Delta n}$ для МС2-4	МС2-4-XFI30	МС296719
Ток утечки 0,1 - 3 А $I_{\Delta n}$ для МС2-4	МС2-4-XFI	МС296720
4-ПОЛЮСНЫЕ, МОНТАЖ НА ЗАДНЮЮ СТЕНКУ, ЧУВСТВИТЕЛЬНОСТЬ К ПЕРЕМЕННОМУ/ПОСТОЯННОМУ ТОКУ  		
Защита человека от тока утечки 30 мА $I_{\Delta n}$ для МС2-4	МС2-4-XFIA30	МС292345
Ток утечки 0,1 - 1 А $I_{\Delta n}$ для МС2-4	МС2-4-XFIA	МС292346

ГНЕЗДА И ВТЫЧНЫЕ МОДУЛИ ДЛЯ МС2



MC294573

ИНФОРМАЦИЯ "SCHRACK"

- 3- и 4-полюсные варианты
- для АВТОМАТИЧЕСКИХ ВЫКЛЮЧАТЕЛЕЙ МС2 и РАЗЪЕДИНИТЕЛЕЙ МС2-N
- Втычной модуль поставляется только в комбинации с выключателем
- Гнездо может заказываться отдельно, имеется в предварительно смонтированном виде
- Втычной блок схемы управления заказывается отдельно

ТЕХНИЧЕСКИЕ ДАННЫЕ

- I_n макс. при 40 °С:
230 А МС2
250 А МС2-Е (электронный расцепитель)

ОПИСАНИЕ	МОДЕЛЬ	№ ДЛЯ ЗАКАЗА
ГНЕЗДО		
Гнездо, 3-полюсное	MC2-XSVS	MC296699
Гнездо, 4-полюсное	MC2-4-XSVS	MC296700
ВТЫЧНОЙ МОДУЛЬ		
Втычной модуль, 3-полюсный (в конце каталожного номера выключателя необходимо добавить букву S, если нужна поставка вместе с выключателем)	MC2-XSVE	
Втычной модуль, 4-полюсный (в конце каталожного номера выключателя необходимо добавить букву S, если нужна поставка вместе с выключателем)	MC2-4-XSVE	
ПРИНАДЛЕЖНОСТИ для ВТЫЧНЫХ УЗЛОВ МС2/МС2-N		
Втычной блок схемы управления для вспомогательных контактов	MC2-XSVHI	MC296705
Втычной блок схемы управления минимального расцепителя напряжения/независимого расцепителя и дистанционного управляющего устройства	MC2-XSVR	MC296706

■ СТАНДАРТНЫЕ ВСПОМОГАТЕЛЬНЫЕ КОНТАКТЫ/ ВСПОМОГАТЕЛЬНЫЕ КОНТАКТЫ СИГНАЛИЗАЦИИ РАСЦЕПЛЕНИЯ МОДЕЛИ M22



MM216378

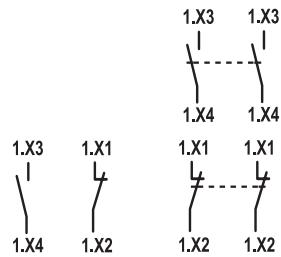

■ ИНФОРМАЦИЯ "SCHRACK"

- Срабатывают вместе с главными контактами, используются для задач сигнализации и блокировки.
- Общая сигнализация отключения "+", выполненного расцепителем напряжения, перегрузки или короткого замыкания.

■ ТЕХНИЧЕСКИЕ ДАННЫЕ

- Отключающая способность: AC15: 4 А/230 В
DC13: 3 А /24 В

■ СОВЕТЫ И РЕКОМЕНДАЦИИ

Вспомогательные контакты сигнализации расцепления – такие же, как и стандартные вспомогательные контакты. Он приобретает свою функцию в зависимости от места установки (контакт сигнализации слева).

Максимально возможное число устройств с вспомогательными контактами: 2 стандартных вспомогательных контакта (Н1N) M22-К. или M22-СК... +1 вспомогательный контакт сигнализации расцепления (Н1А) M22-К. или M22-СК...

ОПИСАНИЕ	МОДЕЛЬ	№ ДЛЯ ЗАКАЗА
1 н.о. контакт с винтовыми клеммами	M22-K10	MM216376
1 н.з. контакт с винтовыми клеммами	M22-K01	MM216378
2 н.о. контакта с пружинными клеммами "Cage clamp"	M22-CK20	MM107898
2 н.з. контакта с пружинными клеммами "Cage clamp"	M22-CK02	MM107899

■ ОПЕРЕЖАЮЩИЕ ЗАМЫКАЮЩИЕ ВСПОМОГАТЕЛЬНЫЕ КОНТАКТЫ МОДЕЛИ MC2-XHIVL



MC299430

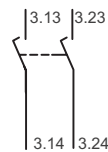

■ ИНФОРМАЦИЯ "SCHRACK"

Для цепей блокировки и сброса нагрузки, а также для опережающего замыкания минимального расцепителя напряжения при использовании основного выключателя/схемы аварийного останова.

■ ТЕХНИЧЕСКИЕ ДАННЫЕ

- Опережающее замыкание при включении и выключении (ручного выключателя): около 20 мс
- Не предназначен для соединения с минимальным расцепителем напряжения MC2-XU... или независимым расцепителем MC2-XA...
- Отключающая способность: AC15: 4 А / 230 В переменного тока
DC13: 3 А / 24 В постоянного тока

■ СОВЕТЫ И РЕКОМЕНДАЦИИ

Максимально возможное число устройств со вспомогательными контактами: 1 опережающий замыкающий вспомогательный контакт

ОПИСАНИЕ	МОДЕЛЬ	№ ДЛЯ ЗАКАЗА
Опережающий замыкающий вспомогательный контакт, 2 н.о.	MC2/3-XHIV	MC299430

МИНИМАЛЬНЫЕ РАСЦЕПИТЕЛИ НАПРЯЖЕНИЯ МОДЕЛИ МС2-ХU



МС299499

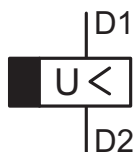

ИНФОРМАЦИЯ "SCHRACK"

- Отключение без выдержки времени автоматических выключателей МС или разъединителей МС-N при падении напряжения управления ниже величины 35 - 70% U_S
- Для применения в устройствах аварийного останова совместно с аварийными кнопками
- Встраиваются в выключатель
- Без вспомогательных контактов

ТЕХНИЧЕСКИЕ ДАННЫЕ

Когда минимальный расцепитель напряжения находится в обесточенном состоянии, случайный контакт с главными контактами выключателя при попытках включения полностью исключен. Минимальные расцепители напряжения не могут устанавливаться одновременно с независимыми расцепителями или опережающими вспомогательными контактами МС2-ХNIV.

НАПРЯЖЕНИЕ		МОДЕЛЬ	№ ДЛЯ ЗАКАЗА
24 В пер. тока	винтовые клеммы	МС2/3-ХU24АС	МС299491
24 В пост. тока	винтовые клеммы	МС2/3-ХU24DC	МС299509
208 - 240 В пер. тока	винтовые клеммы	МС2/3-ХU208-240АС	МС299499
380 - 440 В пер. тока	винтовые клеммы	МС2/3-ХU380-440АС	МС299501

Возможны варианты на другие величины напряжения под заказ

МИНИМАЛЬНЫЕ РАСЦЕПИТЕЛИ НАПРЯЖЕНИЯ С ДВУМЯ ОПЕРЕЖАЮЩИМИ ЗАМЫКАЮЩИМИ ВСПОМОГАТЕЛЬНЫМИ КОНТАКТАМИ МОДЕЛИ МС2-ХUNIV



МС299591

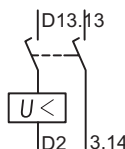

ИНФОРМАЦИЯ "SCHRACK"

- С двумя опережающими замыкающими вспомогательными контактами
- Для опережающего замыкания минимального расцепителя напряжения при использовании основного выключателя и для цепей блокировки и сброса нагрузки
- Встраиваются в выключатель
- Другие величины напряжения и варианты соединения возможны под заказ

ТЕХНИЧЕСКИЕ ДАННЫЕ

Когда минимальный расцепитель напряжения находится в обесточенном состоянии, случайный контакт с главными контактами выключателя при попытках включения надёжно предотвращается. Опережающее замыкание контактов во время включения и выключения (20 мс). Минимальные расцепители напряжения не могут использоваться одновременно с независимыми расцепителями или опережающим замыкающим вспомогательным контактом модели МС2-ХNIV.

НАПРЯЖЕНИЕ		МОДЕЛЬ	№ ДЛЯ ЗАКАЗА
208 - 240 В пер. тока	винтовые клеммы	МС2/3-ХUNIV230V	МС299591
380 - 440 В пер. тока	винтовые клеммы	МС2/3-ХUNIV400V	МС299594

Возможны варианты на другие величины напряжения под заказ

МИНИМАЛЬНЫЕ РАСЦЕПИТЕЛИ НАПРЯЖЕНИЯ С ЗАДЕРЖКОЙ ВЫКЛЮЧЕНИЯ МОДЕЛЕЙ МС-UVU, МС-XUV



MC295927



MC299499

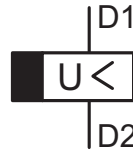

ИНФОРМАЦИЯ "SCHRACK"

- Падение напряжения на время менее чем 0,07 – 16 с не приводит к срабатыванию автоматических выключателей МС или разъединителей N.
- Пригодны для напряжений:
220 – 240 В переменного тока, 50/60 Гц
380 – 440 В переменного тока, 50/60 Гц
480 – 550 В переменного тока, 50/60 Гц
24 В переменного/постоянного тока

ТЕХНИЧЕСКИЕ ДАННЫЕ

- Выдержка времени регулируется между 70 мс и 4 с
- С дополнительным внешним конденсатором:
30 000 мкФ ≥ 35 В до 8 с
90 000 мкФ ≥ 35 В до 16 с
- Требуется специальный расцепитель МС2-XUV
- Не может устанавливаться одновременно с опережающим замыкающим вспомогательным контактом МС2-ХНIV... или независимым расцепителем или МС2-ХА....
- Реле выдержки времени для отдельного монтажа (установка: планка DIN или винты).
- Для других рабочих напряжений используйте трансформатор цепей управления

НАИМЕНОВАНИЕ	МОДЕЛЬ	№ ДЛЯ ЗАКАЗА
Реле выдержки времени	МС-UVU	МС196154
Специальный минимальный расцепитель напряжения для реле выдержки времени МС2	МС2/3-XUV	МС295927

Возможны варианты на другие величины напряжения под заказ

НЕЗАВИСИМЫЕ РАСЦЕПИТЕЛИ МОДЕЛИ МС2-ХА



MC299754



ИНФОРМАЦИЯ "SCHRACK"

- Без вспомогательных контактов
- Выключатели выполняют расцепление при появлении импульса напряжения или включении непрерывного напряжения

ТЕХНИЧЕСКИЕ ДАННЫЕ

Когда независимый расцепитель находится под напряжением, случайный контакт с главными контактами выключателя при попытках включения полностью исключен. Независимый расцепитель не может устанавливаться одновременно с минимальным расцепителем напряжения или опережающим замыкающим вспомогательным контактом МС1-ХНIV.

НАПРЯЖЕНИЕ	МОДЕЛЬ	№ ДЛЯ ЗАКАЗА
24 В пер./пост. тока	МС2/3-ХА24V	МС299754
208 - 250 В пер./пост. тока	МС2/3-ХА230V	МС299763

Возможны варианты на другие величины напряжения под заказ

ДИСТАНЦИОННЫЕ ПРИВОДЫ ДЛЯ МС2



MC299832

ИНФОРМАЦИЯ "SCHRACK"

- Устройство дистанционного управления может комбинироваться с автоматическим выключателем МС и разъединителем МС-N, но не с разъединителем МС-PN.
- Отключение не должно производиться одновременно устройством дистанционного управления и минимальным расцепителем напряжения/независимым расцепителем.

ТЕХНИЧЕСКИЕ ДАННЫЕ

- ВКЛ/ВЫКЛ и сброс через 2- или 3-проводную цепь управления.
- MC299832 может синхронизироваться
- Время включения:
 - ≤ 60 мс для MC2-XR208-240AC
 - ≤ 170 мс для MC2-XRD208-240AC
- Возможно местное управление вручную
- Пауза между ВЫКЛ и ВКЛ: 3 секунды
Команды игнорируются
- Функция клеммы 75:
 - Сигнал готовности к активации, когда крышка закрыта и не заперта.
 - AC-15: 2 А/400 В
 - DC-13: 0,2 А/220 В

СХЕМЫ СОЕДИНЕНИЙ

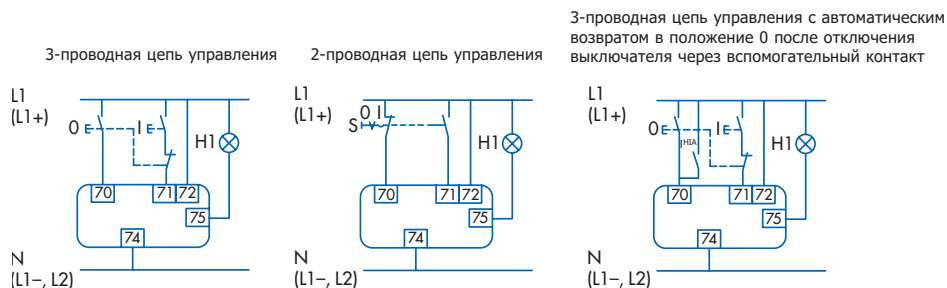

ЦИКЛ КОММУТАЦИИ



НАПРЯЖЕНИЕ	МОДЕЛЬ	№ ДЛЯ ЗАКАЗА
208 - 240 В переменного тока	MC2-XR208-240AC	MC299832
208 - 240 В переменного тока, механическая блокировка невозможна	MC2-XRD208-240AC	MC299833
Дополнительная крышка для 4-полюсных выключателей	MC2-XAVPR	MC296677

МЕХАНИЧЕСКОЕ УСТРОЙСТВО БЛОКИРОВКИ ДЛЯ ДВЕРНОЙ ПОВОРОТНОЙ РУЧКИ МС2

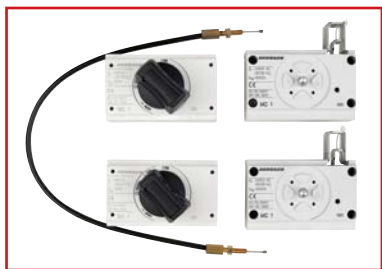

MC191581

ИНФОРМАЦИЯ "SCHRACK"

Требуется дополнительно поворотная ручка на выключателе или поворотная ручка на двери.

Не может комбинироваться с дистанционным приводом или дверной рамкой. Для построения механической цепи блокировки требуется как минимум два модуля блокировки. Возможные комбинации и варианты цепей блокировки см. на стр. 142. Боуденовский трос заказывается отдельно.

ОПИСАНИЕ	МОДЕЛЬ	№ ДЛЯ ЗАКАЗА
Механическое устройство блокировки	MC2-XMV	MC291582
Боуденовский трос, 225 мм	MC-XBZ225	MC191585
Боуденовский трос, 600 мм	MC-XBZ600	MC191586
Боуденовский трос, 1000 мм	MC-XBZ1000	MC191587

МЕХАНИЧЕСКИЕ УСТРОЙСТВА БЛОКИРОВКИ С ДИСТАНЦИОННЫМИ ПРИВОДАМИ ДЛЯ МС2



MC294543



MC294543

ИНФОРМАЦИЯ "SCHRACK"

- Для 2 выключателей с одинаковыми или соседними типоразмерами, устанавливаемых в ряд
- Монтаж в ряд
- Монтаж в два ряда, длинный вариант
- Содержит детали для 2 выключателей
- Также требуется дистанционный привод
- Для максимального расстояния размыкания
- Не для MC2-XRD208-240AC

ПРИМЕЧАНИЯ

Нельзя комбинировать с поворотными ручками, дверными поворотными ручками и опережающими замыкающими вспомогательными контактами.

ОПИСАНИЕ	МОДЕЛЬ	№ ДЛЯ ЗАКАЗА
Механическое устройство блокировки для МС2	МС2-ХМVР	МС294543
Механическое устройство блокировки для МС2, удлинённый вариант	МС2-МVRL	МС294548
Механическое устройство блокировки для МС2/3	МС2/3-ХМVР	МС294544
Механическое устройство блокировки для МС2/3, удлинённый вариант	МС2/3-ХМVRL	МС294549

ПОВОРОТНЫЕ РУЧКИ ДЛЯ УСТАНОВКИ НЕПОСРЕДСТВЕННО НА ВЫКЛЮЧАТЕЛЬ МС2



MC290127

ИНФОРМАЦИЯ "SCHRACK"

- В комплекте с поворотным приводом
- Могут также комбинироваться с дверной накладкой

ТЕХНИЧЕСКИЕ ДАННЫЕ

Имеются следующие варианты:

Модель МС.-ХDV

Может запирается в положении "0" (до 3 висячих замков), чёрная/серая

Модель МС.-ХDVR

Может запирается в положении "0" (до 3 висячих замков), красно-жёлтый выключатель аварийного останова

Модель МС.-ХDTV

Может запирается в положении "0" на ручке, имеется также модификация для положения "1", чёрная/серая

Модель МС.-ХDTVR

Может запирается в положении "0", красно-жёлтый выключатель аварийного останова

Вариант с дверной блокировкой:

- Дверная накладка, поставляемая с дверной блокировкой
- Поворотная ручка может поворачиваться на 90° для выключателей, устанавливаемых горизонтально
- В положении ВКЛ блокировку можно обойти при помощи штифта 1 мм, вставляемого снаружи
- В запертых положениях ВКЛ и ВЫКЛ блокировку обойти невозможно
- Дверь может быть открыта в положении ВЫКЛ
- Включение возможно, только когда дверь закрыта

ОПИСАНИЕ	МОДЕЛЬ	№ ДЛЯ ЗАКАЗА
Запираемая поворотная ручка для МС2, чёрная/серая	МС2-ХDV	МС290127
Запираемая поворотная ручка для МС2, красная/жёлтая аварийного останова	МС2-ХDVR	МС290137
Поворотная ручка для МС2 с дверной блокировкой, запираемая, чёрная/серая	МС2-ХDTV	МС290133
Поворотная ручка для МС2 с дверной блокировкой, запираемая, красная/жёлтая аварийного останова	МС2-ХDTVR	МС290144

ПОВОРОТНЫЕ ДВЕРНЫЕ РУЧКИ ДЛЯ МС2



MC190160



MC190160



MC190160

ИНФОРМАЦИЯ "SCHRACK"

- В комплекте с поворотным приводом и соединительными деталями
- Степень защиты IP66
- Поворотная ручка может поворачиваться на 90° для выключателей, устанавливаемых горизонтально
- В запертых положениях ВКЛ и ВЫКЛ блокировку обойти невозможно
- Может модифицироваться в незапертом положении ВКЛ, блокировку можно снять снаружи при помощи отвёртки
- Дверь можно открыть в положении ВЫКЛ
- Может устанавливаться наружная предупредительная/информационная табличка на защёлке

ПРИМЕЧАНИЯ

- Удлинитель штока заказывается отдельно

ТЕХНИЧЕСКИЕ ДАННЫЕ

Имеются следующие варианты:

Модель МС.-XTVD

Может запирается в положении "0" (до 3 висячих замков на ручке), с дверной блокировкой, чёрная/серая

Модель МС.-XTVDV

Может запирается в положении "0" (до 3 висячих замков на ручке и выключателе), с дверной блокировкой, чёрная/серая

Модель МС.-XTVDVR

Может запирается в положении "0" (до 3 висячих замков на ручке и выключателе), с дверной блокировкой, красно-жёлтый выключатель аварийного останова

ОПИСАНИЕ	МОДЕЛЬ	№ ДЛЯ ЗАКАЗА
Поворотная дверная ручка для МС2 с дверной блокировкой, запираемая, чёрная/серая	МС2-XTVD	МС290168
Поворотная дверная ручка для МС2 с дверной блокировкой, запираемая, "0", "1", чёрная/серая	МС2-XTVDV	МС290174
Поворотная дверная ручка для МС2 с дверной блокировкой, запираемая, красная/жёлтая аварийного останова	МС2-XTVDVR	МС290180

УДЛИНИТЕЛЬ ШТОКА ДЛЯ МС2

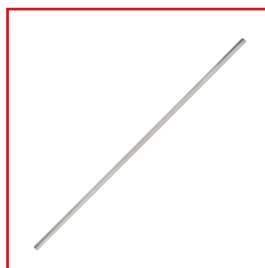

MC190191

ИНФОРМАЦИЯ "SCHRACK"

- Для шкафов максимальной глубиной 400 или 600 мм
- Отрезается до нужной длины

ОПИСАНИЕ	ГЛУБИНА ШКАФА	МОДЕЛЬ	№ ДЛЯ ЗАКАЗА
Удлинитель штока для МС2, макс. 400 мм	макс. 400 мм	МС1/2-XV4	МС191232
Удлинитель штока для МС2, макс. 600 мм	макс. 600 мм	МС1/2-XV6	МС190191

РАМОЧНЫЕ КЛЕММЫ ДЛЯ МС2



МС292240

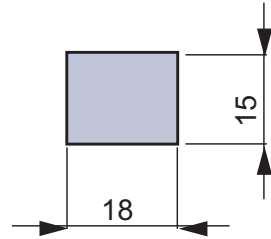

ИНФОРМАЦИЯ "SCHRACK"

- Комплект для модифицирования выключателей с винтовыми клеммами
- Содержит детали для одной стороны выключателя
- Устанавливается внутри корпуса выключателя
- Используется крышка МС.-ХСКА
- Сечение проводника, присоединяемого к клемме:
медные линии 1 x 4 – 185 мм²
медные кабели 2 x 4 – 70 мм²

ОПИСАНИЕ	МОДЕЛЬ	№ ДЛЯ ЗАКАЗА
Рамочная клемма на ток до 160 А (комплект содержит 3 шт.) для МС2	МС2-160-ХКС	МС292240
Рамочная клемма на ток до 250 А (комплект содержит 3 шт.) для МС2	МС2-250-ХКС	МС292244
Рамочная клемма на ток до 160 А (комплект содержит 4 шт.) для МС2-4	МС2-4-160-ХКС	МС296755
Рамочная клемма на ток до 250 А (комплект содержит 3 шт.) для МС2-4	МС2-4-250-ХКС	МС296756

ВИНТОВЫЕ КЛЕММЫ ДЛЯ МС2



МС190019

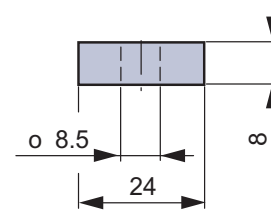

ИНФОРМАЦИЯ "SCHRACK"

- Стандартный тип соединения для всех выключателей МС2, МС2-РН и МС2-Н
- Комплект для модифицирования выключателей с рамочными клеммами
- Устанавливается внутри корпуса выключателя
- Содержит детали для одной стороны выключателя, с установкой сверху или снизу 3- или 4-полюсного выключателя
- Сечение проводника, присоединяемого к клемме:
наконечник медного кабеля 1 x 4 - 185 мм², 2 x 4 - 70 мм²
наконечник алюминиевого кабеля 1 x 10 - 50 мм², 2 x 10 - 50 мм²

ОПИСАНИЕ	МОДЕЛЬ	№ ДЛЯ ЗАКАЗА
Винтовое соединение, 3-полюсное, для МС2	МС2-ХКС	МС290030
Винтовое соединение, 4-полюсное, для МС2-4	МС2-4-ХКС	МС296750

ТУННЕЛЬНЫЕ КЛЕММЫ ДЛЯ МС2



МС196730

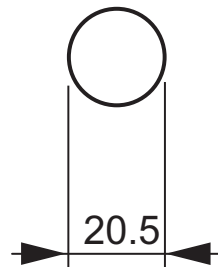

ИНФОРМАЦИЯ "SCHRACK"

- Содержит детали для одной стороны выключателя, верхней или нижней
- Поставляется со стандартной клеммой для кабеля цепи управления для 1 x 0,75 – 2,5 мм² или 2 x 0,75 – 1,5 мм²
- Сечение проводника, присоединяемого к клемме:
медный, алюминиевый кабель 1 x 16 – 185 мм²
- Устанавливается вне корпуса выключателя

ТЕХНИЧЕСКИЕ ДАННЫЕ

- Для медных и алюминиевых кабелей, в зависимости от заказа, сечением до 240 мм²
- Включает крышку

ОПИСАНИЕ	МОДЕЛЬ	№ ДЛЯ ЗАКАЗА
Туннельная клемма 185 мм ² , 3 шт., для МС2	МС2-ХКА	МС291457
Туннельная клемма 185 мм ² , 4 шт., для МС2-4	МС2-4-ХКА	МС291458

■ ЗАДНИЕ СОЕДИНИТЕЛИ ДЛЯ МС2



MC296765

■ ИНФОРМАЦИЯ "SCHRACK"

- Содержит детали для одной стороны выключателя, верхней или нижней
- Сечение проводника, присоединяемого к клемме:
наконечник медного кабеля 1 × 4 - 185 мм², 2 × 4 - 70 мм²
наконечник алюминиевого кабеля 1 × 10 - 50 мм², 2 × 10 - 50 мм²

ОПИСАНИЕ	МОДЕЛЬ	№ ДЛЯ ЗАКАЗА
Задний соединитель, 3-полюсный, для МС2	МС2-ХКР	МС296765
Задний соединитель, 4-полюсный, для МС2-4	МС2-4-ХКР	МС296768

■ КЛЕММА ЦЕПИ УПРАВЛЕНИЯ ДЛЯ МС2



MC196739

■ ИНФОРМАЦИЯ "SCHRACK"

- Содержит детали для двух клемм, расположенных сверху или снизу 3- или 4-полюсного выключателя
- Прилагается к туннельной клемме
- Степень защиты IP1X
- Сечение проводника, присоединяемого к клемме:
Винтовое соединение 1 × 0,75 – 2,5 мм², 2 × 0,75 – 1,5 мм²
рамочная клемма 1 × 0,75 – 2,5 мм², 2 × 0,75 – 1,5 мм²

ОПИСАНИЕ	МОДЕЛЬ	№ ДЛЯ ЗАКАЗА
Клемма цепи управления для рамочной клеммы МС2	МС2-ХСТК	МС196739
Клемма цепи управления для винтового соединения МС2	МС2-ХСТС	МС290156

■ КРЫШКА КЛЕММ ДЛЯ МС2



MC290038

■ ИНФОРМАЦИЯ "SCHRACK"

- Защита от случайного прикосновения при использовании кабельных наконечников, планок или туннельных клемм
- Содержит детали для одной стороны выключателя, с установкой сверху или снизу 3- или 4-полюсного выключателя
- Степень защиты IP4X с передней, боковой и задней сторон, IP1X со стороны соединения при использовании изолированных проводников
- Крышка прилагается к туннельной клемме

ОПИСАНИЕ	МОДЕЛЬ	№ ДЛЯ ЗАКАЗА
Крышка клемм, 3 полюса, для МС2	МС2-ХКСА	МС290038
Крышка клемм, 4 полюса, для МС2-4	МС2-4-ХКСА	МС296770

КАБЕЛЬНЫЕ НАКОНЕЧНИКИ ДЛЯ МС2



MC299776

ИНФОРМАЦИЯ "SCHRACK"

- Специальные кабельные наконечники узкой конструкции
- Кабельные наконечники необходимо изолировать при использовании без крышки

ОПИСАНИЕ	МОДЕЛЬ	№ ДЛЯ ЗАКАЗА
Кабельный наконечник 95 мм ²	MC2-XKS95	MC299775
Кабельный наконечник 120 мм ²	MC2-XKS120	MC299776
Кабельный наконечник 150 мм ²	MC2-XKS150	MC299777
Кабельный наконечник 185 мм ²	MC2-XKS185	MC290032

КОЖУХ СОЕДИНЕНИЯ, УДАЛЯЕМАЯ ВЫШТАМПОВКА ДЛЯ РАМОЧНЫХ КЛЕММ МС2



MC294640

ИНФОРМАЦИЯ "SCHRACK"

- Содержит детали для клеммы, расположенной сверху или снизу 3- или 4-полюсного выключателя
- Повышает степень защиты от случайного прикосновения (упрощённая защита от контакта с пальцами)

ОПИСАНИЕ	МОДЕЛЬ	№ ДЛЯ ЗАКАЗА
Крышка клемм, удаляемая выштамповка, 3 полюса, для МС2	MC2-XKSFA	MC294640
Крышка клемм, удаляемая выштамповка, 4 полюса, для МС2	MC2-4-XKSFA	MC294641

КРЫШКИ ЗАЩИТЫ ОТ ПРИКОСНОВЕНИЯ ПАЛЬЦАМИ СТЕПЕНИ IP2X ДЛЯ ВЫКЛЮЧАТЕЛЕЙ МС2 НЕПОСРЕДСТВЕННОГО МОНТАЖА



MC196744



MC196748

ИНФОРМАЦИЯ "SCHRACK"

- Повышает степень защиты от случайного прикосновения до IP2X
- Защита при работе по подсоединению кабелей к рамочным клеммам в зоне соединений
- Для двух проводников минимальным сечением 25 мм²
- MC2-XIPA и MC2-4-XIPA только в комбинации с крышкой MC2(-4)-XKSA

ОПИСАНИЕ	МОДЕЛЬ	№ ДЛЯ ЗАКАЗА
ДЛЯ РАМОЧНЫХ КЛЕММ		
Крышка защиты от прикосновения пальцами, 3 полюса, для МС2	MC2-XIPK	MC296743
Крышка защиты от прикосновения пальцами, 4 полюса, для МС2-4	MC2-4-XIPK	MC296744
ДЛЯ КРЫШКИ КЛЕММ		
Крышка защиты от прикосновения пальцами, 3 полюса, для МС2	MC2-XIPA	MC296777
Крышка защиты от прикосновения пальцами, 4 полюса, для МС2-4	MC2-4-XIPA	MC296778

ИЗОЛИРОВАННЫЕ КОРПУСА ХСІ



MC291524

ИНФОРМАЦИЯ "SCHRACK"

- Только для выключателей с рамочными клеммами для прямого подсоединения кабеля
- С поворотной ручкой на двери
- Комплектное устройство включает все необходимые функциональные части
- Степень защиты IP65
- Поставляется с пластинами сальников

ТЕХНИЧЕСКИЕ ДАННЫЕ

Корпус подходит для установки автоматических выключателей и разъединителей для раздельного монтажа с верхним и нижним кабельными вводами.

Включены крепёжные скобы для установки на стене. Защита при коротком замыкании до 10 кА при 415 В 50/60 Гц. Не может комбинироваться с дистанционным приводом, вставным или съёмным устройством.

Дополнительные изолированные клеммы для 4 или 5 полюсов заказывают отдельно.

Имеются следующие варианты:

Стандартный, чёрный/серый

Может запирается в положении "0" (до 3 висячих замков на ручке). Дополнительно – блокировка крышки.

Для аварийного останова, красный/жёлтый

Может запирается в положении "0" (до 3 висячих замков на ручке и выключателе). Дополнительно – блокировка крышки и запираение выключателя в положении "0".

ОПИСАНИЕ	МАКС. НОМИНАЛЬНЫЙ НЕРАЗРЫВАЕМЫЙ ТОК	МОДЕЛЬ	№ ДЛЯ ЗАКАЗА
СТАНДАРТНЫЙ, ЧЁРНЫЙ/СЕРЫЙ			
Изолированный корпус для MC2 и MC2-4	≤ 200 А	MC2-XCI43-TVD	MC291524
Изолированный корпус для MC2 и MC2-4	≤ 250 А	MC2-XCI45-TVD	MC290418
ДЛЯ АВАРИЙНОГО ОСТАНОВА, КРАСНЫЙ/ЖЁЛТЫЙ			
Изолированный корпус для MC2 и MC2-4	≤ 200 А	MC2-XCI43-TVDR	MC291529
Изолированный корпус для MC2 и MC2-4	≤ 250 А	MC2-XCI45-TVDR	MC299356

ДОПОЛНИТЕЛЬНЫЕ ИЗОЛИРОВАННЫЕ КЛЕММЫ ДЛЯ МС2



MC198573



MC192336

ИНФОРМАЦИЯ "SCHRACK"

- Для образования петель через проводники нейтрали заземления
- 1 полюс

ОПИСАНИЕ	СЕЧЕНИЕ ПРИСОЕДИНЯЕМОГО ПРОВОДНИКА	МОДЕЛЬ	№ ДЛЯ ЗАКАЗА
Дополнительная изолированная клемма, 32 А	тонкопроволочный 1 x 1,5 – 6 мм ²	K10/1	MC193827
Дополнительная изолированная клемма, 63 А	тонкопроволочный 1 x 6 - 16 мм ² , многопроволочный 1 x 16 - 25 мм ²	K25/1	MC196200
Дополнительная изолированная клемма, 100 А	тонкопроволочный 1 x 10 - 35 мм ² , многопроволочный 1 x 16 - 50 мм ²	K50/1	MC198573
Дополнительная изолированная клемма, 160 А	многопроволочный 1 x 16 - 95 мм ²	K95/1N/BR	MC192336
Дополнительная изолированная клемма, 250 А	многопроволочный 1 x 35 - 150 мм ² , 2 x 16 - 70 мм ²	K150/1BR	MC294709

/// ПЕРЕХОДНИКИ ДЛЯ АВТОМАТИЧЕСКИХ ВЫКЛЮЧАТЕЛЕЙ И РАЗЪЕДИНИТЕЛЕЙ 60-мм ШИННОЙ СИСТЕМЫ, МС2



MC291400

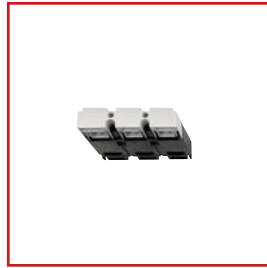

MC291666

/// ИНФОРМАЦИЯ "SCHRACK"

- Для монтажа на плоских медных шинах размерами от 12×5 мм до 30×10 мм
- Профили ТТ и ТТТ
- Монтаж с использованием клемм, крепление винтами
- Номинальное рабочее напряжение U_e : 690 В
- Также требуется крышка (МС-ХКР)

/// ТЕХНИЧЕСКИЕ ДАННЫЕ

МС2 до 250 А:

- Соединение с системой сверху или снизу по необходимости
- Требуется крышка МС2-ХКР4

ОПИСАНИЕ	МОДЕЛЬ	№ ДЛЯ ЗАКАЗА
Переходник 60-мм шины, 250 А, 3 полюса	32140	МС291400
Крышка для переходника устройств, 3 полюса	МС2-ХКР4	МС291666
4-полюсный переходник с крышкой	МС3-4ХКР13	по запросу

/// УПЛОТНИТЕЛЬНАЯ ДВЕРНАЯ НАКЛАДКА ДЛЯ МС2



MC290197

/// ИНФОРМАЦИЯ "SCHRACK"

- Для рычажковых переключателей, поворотных ручек и устройств дистанционного управления
- Степень защиты IP40
- Для прямоугольных вырезов в дверях и кожухах толщиной 1,5 – 5 мм
- Могут крепиться внешние предупреждающие/информационные таблички на защёлках

ОПИСАНИЕ	МОДЕЛЬ	№ ДЛЯ ЗАКАЗА
Уплотнительная дверная накладка для МС2	МС2-ХВР	МС290197

/// СТОПОР ПЕРЕКЛЮЧАЮЩЕГО РЫЧАЖКА ДЛЯ МС2



MC290201

/// ИНФОРМАЦИЯ "SCHRACK"

- Может запирается в положении ВЫКЛ (до 3 висячих замков, толщина запора 4 – 8 мм)
- Нельзя комбинировать с изолирующими накладками

ОПИСАНИЕ	МОДЕЛЬ	№ ДЛЯ ЗАКАЗА
Стопор переключающего рычажка для МС2	МС2/3-ХКАВ	МС290201

■ РАСПОРКА ДЛЯ МС2



MC190203

■ ИНФОРМАЦИЯ "SCHRACK"

- Обеспечивает быструю и экономичную установку выключателей различных типоразмеров, с поворотными ручками (дистанционными приводами) или без них с одинаковой глубиной от передней плоскости
- Сетка 17,5 мм, резьба М4
- Каждый набор содержит 4 распорки
- Максимально возможное число устанавливаемых деталей – 4 шт. на крепёжный винт
- К каждому автоматическому выключателю МС2 прилагается 2 крепёжных винта

ОПИСАНИЕ	МОДЕЛЬ	№ ДЛЯ ЗАКАЗА
Распорка для МС2	МС2-ХАВ	МС190203

■ ПЛАСТИНА С ЗАЩЁЛКАМИ ДЛЯ МС2

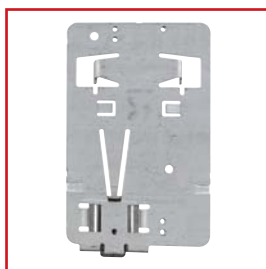

MC290215

■ ИНФОРМАЦИЯ "SCHRACK"

- Обеспечивает монтаж автоматических выключателей/разъединителей на 75-мм планку DIN
- Не подходит для выключателей с дистанционными приводами

ОПИСАНИЕ	МОДЕЛЬ	№ ДЛЯ ЗАКАЗА
Пластина с защёлками для МС2	МС2-ХС75	МС290215

3-/4-ПОЛЮСНЫЕ АВТОМАТИЧЕСКИЕ ВЫКЛЮЧАТЕЛИ ДО 500 А С ТЕПЛОВЫМИ И МАГНИТНЫМИ РАСЦЕПИТЕЛЯМИ МОДЕЛЕЙ МСЗС-А, МСЗН-А, МСЗН-А, МСЗН-4-А, МСЗН-4-А



МСЗС2231

ИНФОРМАЦИЯ "SCHRACK"

- Для защиты систем и линий
- 3- и 4-полюсные варианты
- Регулируемый расцепитель перегрузки I_r : 0,8 – 1 I_n (заводская уставка 0,8 I_n)
- Регулируемый расцепитель короткого замыкания I_i : 8 – 10 I_n (заводская уставка 8 I_n)
- Отключающая способность 36/50/150 кА при 415 В 50/60 Гц
- Винтовые клеммы как стандартное исполнение, рамочные клеммы как принадлежности
- Номинальный неразрываемый ток = номинальному току

НОМИНАЛЬНЫЙ ТОК/ ОТКЛЮЧАЮЩАЯ СПОСОБНОСТЬ	ДИАПАЗОН УСТАВОК		МОДЕЛЬ	№ ДЛЯ ЗАКАЗА
	РАСЦЕПИТЕЛЬ ПЕРЕГРУЗКИ (А)	РАСЦЕПИТЕЛЬ КОРОТКОГО ЗАМЫКАНИЯ (А)		
3-ПОЛЮСНЫЕ (ПРОМЕЖУТОЧНАЯ ОТКЛЮЧАЮЩАЯ СПОСОБНОСТЬ) 36 кА				
320 А/36 кА	250...320	1920...3200	МСЗС-А320	МСЗС2431
400 А/36 кА	320...400	2400...4000	МСЗС-А400	МСЗС40431
500 А/36 кА	400...500	3000...5000	МСЗС-А500	МСЗС50431
3-ПОЛЮСНЫЕ (НОРМАЛЬНАЯ ОТКЛЮЧАЮЩАЯ СПОСОБНОСТЬ) 50 кА				
320 А/50 кА	250...320	1920...3200	МСЗН-А320	МСЗС2231
400 А/50 кА	320...400	2400...4000	МСЗН-А400	МСЗС40231
500 А/50 кА	400...500	3000...5000	МСЗН-А500	МСЗС50231
3-ПОЛЮСНЫЕ (ВЫСОКАЯ ОТКЛЮЧАЮЩАЯ СПОСОБНОСТЬ) 150 кА				
320 А/150 кА	250...320	1920...3200	МСЗН-А320	МСЗС2331
400 А/150 кА	320...400	2400...4000	МСЗН-А400	МСЗС40331
500 А/150 кА	400...500	3000...5000	МСЗН-А500	МСЗС50331
4-ПОЛЮСНЫЕ (НОРМАЛЬНАЯ ОТКЛЮЧАЮЩАЯ СПОСОБНОСТЬ) 50 кА				
320 А/50 кА	250...320	1920...3200	МСЗН-4-А320	МСЗС2241
400 А/50 кА	320...400	2400...4000	МСЗН-4-А400	МСЗС40241
500 А/50 кА	400...500	3000...5000	МСЗН-4-А500	МСЗС50241
4-ПОЛЮСНЫЕ (ВЫСОКАЯ ОТКЛЮЧАЮЩАЯ СПОСОБНОСТЬ) 150 кА				
320 А/150 кА	250...320	1920...3200	МСЗН-4-А320	МСЗС2341
400 А/150 кА	320...400	2400...4000	МСЗН-4-А400	МСЗС40341
500 А/150 кА	400...500	3000...5000	МСЗН-4-А500	МСЗС50341

3-/4-ПОЛЮСНЫЕ АВТОМАТИЧЕСКИЕ ВЫКЛЮЧАТЕЛИ ДО 630 А С ЭЛЕКТРОННЫМИ РАСЦЕПИТЕЛЯМИ МОДЕЛЕЙ МС3N-AE, МС3Н-AE, МС3N-4-AE, МС3Н-4-AE



MC325232

ИНФОРМАЦИЯ "SCHRACK"

- Для защиты систем и линий
- Селективная защита и защита генератора
- 3- и 4-полюсные варианты
- Среднеквадратичное значение и "тепловая память"
- Регулируемый расцепитель перегрузки I_r : 0,5 – 1 I_n (заводская уставка 0,8 I_n)
- Регулируемый расцепитель короткого замыкания I_f : 2 – 12 I_n (заводская уставка 6 I_n)
при МС3...-AE250/400: 2 – 11 I_n (заводская уставка 6 I_n)
при МС3...-AE630: 2 – 8 I_n (заводская уставка 6 I_n)
- Отключающая способность 50/150 кА при 415 В 50/60 Гц
- Винтовые клеммы как стандартное исполнение, рамочные клеммы как принадлежности
- Номинальный неразрываемый ток = номинальному току

НОМИНАЛЬНЫЙ ТОК/ ОТКЛЮЧАЮЩАЯ СПОСОБНОСТЬ	ДИАПАЗОН УСТАВОК		МОДЕЛЬ	№ ДЛЯ ЗАКАЗА
	РАСЦЕПИТЕЛЬ ПЕРЕГРУЗКИ (А)	РАСЦЕПИТЕЛЬ КОРОТКОГО ЗАМЫКАНИЯ (А)		
3-ПОЛЮСНЫЕ (НОРМАЛЬНАЯ ОТКЛЮЧАЮЩАЯ СПОСОБНОСТЬ) 50 кА				
250 А/50 кА	125...250	500...2750	МС3N-AE250	МС325232
400 А/50 кА	200...400	800...4400	МС3N-AE400	МС340232
630 А/50 кА	315...630	1260...5040	МС3N-AE630	МС363232

3-ПОЛЮСНЫЕ (ВЫСОКАЯ ОТКЛЮЧАЮЩАЯ СПОСОБНОСТЬ) 150 кА				
250 А/150 кА	125...250	500...2750	МС3Н-AE250	МС325332
400 А/150 кА	200...400	800...4400	МС3Н-AE400	МС340332
630 А/150 кА	315...630	1260...5040	МС3Н-AE630	МС363332

4-ПОЛЮСНЫЕ (НОРМАЛЬНАЯ ОТКЛЮЧАЮЩАЯ СПОСОБНОСТЬ) 50 кА				
250 А/50 кА	125...250	500...2750	МС3N-4-AE250	МС325242
400 А/50 кА	200...400	800...4400	МС3N-4-AE400	МС340242
630 А/50 кА	315...630	1260...5040	МС3N-4-AE630	МС363242

4-ПОЛЮСНЫЕ (ВЫСОКАЯ ОТКЛЮЧАЮЩАЯ СПОСОБНОСТЬ) 150 кА				
250 А/150 кА	125...250	500...2750	МС3Н-4-AE250	МС325342
400 А/150 кА	200...400	800...4400	МС3Н-4-AE400	МС340342
630 А/150 кА	315...630	1260...5040	МС3Н-4-AE630	МС363342

3-/4-ПОЛЮСНЫЕ АВТОМАТИЧЕСКИЕ ВЫКЛЮЧАТЕЛИ ДО 630 А С ЭЛЕКТРОННЫМИ РАСЦЕПИТЕЛЯМИ С ВЫДЕРЖКОЙ ВРЕМЕНИ МОДЕЛЕЙ МС3N-VE, МС3Н-VE, МС3N-4-VE, МС3Н-4-VE



MC325233

ИНФОРМАЦИЯ "SCHRACK"

- Для защиты систем и линий
- Селективная защита и защита генератора
- 3- и 4-полюсные варианты
- Среднеквадратичное значение и "тепловая память"
- Регулируемый расцепитель перегрузки I_T : 0,5 – 1 I_n (заводская уставка 0,8 I_n)
- Регулируемая уставка выдержки времени для игнорирования всплесков тока t_T : 2 – 20 с при 6-кратном I_T , а также бесконечная величина
- Регулируемый расцепитель короткого замыкания с выдержкой I_{SD} : 2 – 10 I_T (заводская уставка 6 I_T);
МС3...-4-VE630: 2 – 7 I_T (заводская уставка 6 I_T);
- Регулируемая выдержка времени t_{SD} : Уровни: 0, 20, 60, 100, 200, 300, 500, 750, 1000 мс (заводская уставка 0)
- Регулируемый расцепитель короткого замыкания без выдержки времени I_i : 2 – 12 I_n (заводская уставка 12 I_n);
МС3...-VE250/400: 2 – 11 I_n (заводская уставка 6 I_n);
МС3...-VE630: 2 – 8 I_n (заводская уставка 6 I_n);
- Выключаемая функция постоянного i^2t (заводская настройка ВЫКЛ)
- Винтовые клеммы как стандартное исполнение, рамочные клеммы как принадлежности
- Номинальный неразрываемый ток = номинальному току

НОМИНАЛЬНЫЙ ТОК/ ОТКЛЮЧАЮЩАЯ СПОСОБНОСТЬ	ДИАПАЗОН УСТАВОК			МОДЕЛЬ	№ ДЛЯ ЗАКАЗА
	РАСЦЕПИТЕЛЬ ПЕРЕГРУЗКИ (А)	РАСЦЕПИТЕЛЬ КОРотКОГО ЗАМЫКАНИЯ БЕЗ ВЫДЕРЖКИ (А)	РАСЦЕПИТЕЛЬ КОРотКОГО ЗАМЫКАНИЯ С ВЫДЕРЖКОЙ (А)		
3-ПОЛЮСНЫЕ (НОРМАЛЬНАЯ ОТКЛЮЧАЮЩАЯ СПОСОБНОСТЬ) 50 кА					
250 А/50 кА	125...250	500...2750	250...2500	МС3N-VE250	МС325233
400 А/50 кА	200...400	800...4400	400...4000	МС3N-VE400	МС340233
630 А/50 кА	315...630	1260...5040	472...4410	МС3N-VE630	МС363233
3-ПОЛЮСНЫЕ (ВЫСОКАЯ ОТКЛЮЧАЮЩАЯ СПОСОБНОСТЬ) 150 кА					
250 А/150 кА	125...250	500...2750	250...2500	МС3Н-VE250	МС325333
400 А/150 кА	200...400	800...4400	400...4000	МС3Н-VE400	МС340333
630 А/150 кА	315...630	1260...5040	472...4410	МС3Н-VE630	МС363333
4-ПОЛЮСНЫЕ (НОРМАЛЬНАЯ ОТКЛЮЧАЮЩАЯ СПОСОБНОСТЬ) 50 кА					
250 А/50 кА	125...250	500...2750	250...2500	МС3N-4-VE250	МС325243
400 А/50 кА	200...400	800...4400	400...4000	МС3N-4-VE400	МС340243
630 А/50 кА	315...630	1260...5040	472...4410	МС3N-4-VE630	МС363243
4-ПОЛЮСНЫЕ (ВЫСОКАЯ ОТКЛЮЧАЮЩАЯ СПОСОБНОСТЬ) 150 кА					
250 А/150 кА	125...250	500...2750	250...2500	МС3N-4-VE250	МС325343
400 А/150 кА	200...400	800...4400	400...4000	МС3N-4-VE400	МС340343
630 А/150 кА	315...630	1260...5040	472...4410	МС3N-4-VE630	МС363343

РАЗЪЕДИНИТЕЛИ ДО 630 А МОДЕЛЕЙ МС3-PN, МС3-PN-4, МС3-N, МС3-N-4



МС340035

ИНФОРМАЦИЯ "SCHRACK"

- 3- и 4-полюсные варианты
- Номинальный неразрываеваемый ток до 630 А
- Разъединители типа МС3-PN имеют два положения, 0/I, и не могут размыкаться дистанционно
- Разъединители типа МС3-N с положениями расцепления "0", "+", "I" могут размыкаться дистанционно минимальным расцепителем напряжения/независимым расцепителем, возможна установка вспомогательных контактов сигнализации расцепления
- Для разъединителей типа МС...-N могут также использоваться минимальные расцепители напряжения/независимые расцепители и вспомогательные контакты сигнализации расцепления
- Разъединители МС3-N... могут также комбинироваться с дистанционным устройством управления МС-XR...
- Винтовые клеммы как стандартное исполнение, рамочные клеммы как принадлежности
- Дистанционно управляемые МС3-N могут также комбинироваться с дистанционным приводом
- Характеристики выключателя, включая принудительный привод, соответствуют IEC/EN 60204 и VDE 0113
- Изоляционные характеристики соответствуют IEC/EN 60947-3 и VDE 0660. Защита от случайного прикосновения в соответствии с VDE 0160, часть 100.
- Номинальный неразрываеваемый ток = номинальному току
- Номинальная величина отключающей способности при коротком замыкании: I_{cm} 25 кА
- Номинальный кратковременно выдерживаемый ток: I_{cw} 12 кА

НОМИНАЛЬНЫЙ НЕРАЗРЫВАЕМЫЙ ТОК	МАКС. РЕЗЕРВНЫЙ ПРЕДОХРАНИТЕЛЬ (gL) ДЛЯ РАЗЪЕДИНИТЕЛЯ (A gL)	МОДЕЛЬ	№ ДЛЯ ЗАКАЗА
3-ПОЛЮСНЫЕ БЕЗ ВОЗМОЖНОСТИ ДИСТАНЦИОННОГО РАСЦЕПЛЕНИЯ			
400 А	630	МС3-PN-400	МС340034
630 А	630	МС3-PN-630	МС363034
4-ПОЛЮСНЫЕ БЕЗ ВОЗМОЖНОСТИ ДИСТАНЦИОННОГО РАСЦЕПЛЕНИЯ			
400 А	630	МС3-PN-4-400	МС340044
630 А/630 А	630	МС3-PN-4-630	МС363044
3-ПОЛЮСНЫЕ С ВОЗМОЖНОСТЬЮ ДИСТАНЦИОННОГО РАСЦЕПЛЕНИЯ			
400 А	630	МС3-N-400	МС340035
630 А	630	МС3-N-630	МС363035
4-ПОЛЮСНЫЕ С ВОЗМОЖНОСТЬЮ ДИСТАНЦИОННОГО РАСЦЕПЛЕНИЯ			
400 А	630	МС3-N-4-400	МС340045
630 А	630	МС3-N-4-630	МС363045

ГНЕЗДА И СЪЁМНЫЕ МОДУЛИ ДЛЯ МСЗ



MC396707



MC396707

ИНФОРМАЦИЯ "SCHRACK"

- 3- и 4-полюсные варианты
- Для автоматических выключателей МСЗ и разъединителей МСЗ-N

ТЕХНИЧЕСКИЕ ДАННЫЕ

- Съёмный блок в комплекте с втычным блоком схемы управления
- I_n макс. при 20 °C – 605 А
- I_n макс. при 40 °C – 550 А
- Положение установки: вертикальное, 90° влево
- 3 позиции: отведённое, проверочное, выдвинутое. 3 позиции показываются механическим способом.
- Вспомогательные контакты также могут применяться для дистанционной сигнализации. Один контакт н.з. или н.о. на позицию.
- Все соединения вспомогательных выключателей (Н1А, Н1N, Н1V) и минимального расцепителя напряжения/независимого расцепителя с втычными блоками схемы управления уже имеются
- **Съёмный модуль поставляется только в комбинации с выключателем**
- Буква А в конце каталожного номера выключателя отвечает за поставку выключателя в готовом к применению виде со съёмными блоками (например, МС340232А)
- Гнездо может заказываться отдельно, имеется в предварительно смонтированном виде

ОПИСАНИЕ	МОДЕЛЬ	№ ДЛЯ ЗАКАЗА
ГНЕЗДО		
Гнездо, 3-полюсное	МС3-XAVS	МС396711
Гнездо, 4-полюсное	МС3-4-XAVS	МС396712
СЪЁМНЫЙ МОДУЛЬ		
Съёмный модуль, 3-полюсный, поставляется вместе с выключателем; добавьте букву А в конце каталожного номера выключателя		
Съёмный модуль, 4-полюсный, поставляется вместе с выключателем; добавьте букву А в конце каталожного номера выключателя		

СТАНДАРТНЫЕ ВСПОМОГАТЕЛЬНЫЕ КОНТАКТЫ/ ВСПОМОГАТЕЛЬНЫЕ КОНТАКТЫ СИГНАЛИЗАЦИИ РАСЦЕПЛЕНИЯ МОДЕЛИ М22



MM216378

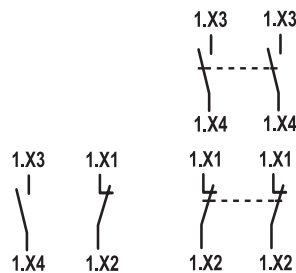

ИНФОРМАЦИЯ "SCHRACK"

- Срабатывают вместе с главными контактами, используются для задач сигнализации и блокировки.
- Общая сигнализация отключения "+", выполненного расцепителем напряжения, перегрузки или короткого замыкания.

ТЕХНИЧЕСКИЕ ДАННЫЕ

- Отключающая способность:
AC15: 4 А /230 В переменного тока
DC13: 3 А /24 В постоянного тока

СОВЕТЫ И РЕКОМЕНДАЦИИ

Вспомогательные контакты сигнализации расцепления – такие же, как и стандартные вспомогательные контакты. Он приобретает свою функцию в зависимости от места установки (контакт сигнализации слева).

Максимально возможное число устройств с вспомогательными контактами: 3 стандартных вспомогательных контакта (Н1N) М22-К. или М22-СК... +1 вспомогательный контакт сигнализации расцепления (Н1А) М22-К. или М22-СК...

ОПИСАНИЕ	МОДЕЛЬ	№ ДЛЯ ЗАКАЗА
1 н.о. контакт с винтовыми клеммами	М22-К10	ММ216376
1 н.з. контакт с винтовыми клеммами	М22-К01	ММ216378
2 н.о. контакта с пружинными клеммами "Cage clamp"	М22-СК20	ММ107898
2 н.з. контакта с пружинными клеммами "Cage clamp"	М22-СК02	ММ107899

ОПЕРЕЖАЮЩИЕ ЗАМЫКАЮЩИЕ ВСПОМОГАТЕЛЬНЫЕ КОНТАКТЫ МОДЕЛИ МС3-ХИV



MC299430

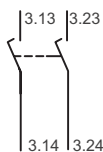

СОВЕТЫ И РЕКОМЕНДАЦИИ

Максимально возможное число устройств с вспомогательными контактами: 1 опережающий замыкающий вспомогательный контакт

ИНФОРМАЦИЯ "SCHRACK"

Для цепей блокировки и сброса нагрузки, а также для опережающего замыкания минимального расцепителя напряжения при использовании основного выключателя/схемы аварийной остановки.

ТЕХНИЧЕСКИЕ ДАННЫЕ

- Не предназначен для соединения с минимальным расцепителем напряжения МС3-ХU... или независимым расцепителем МС3-ХА...
- Опережающее замыкание при включении и выключении (ручного выключателя): около 20 мс
- Отключающая способность: AC15: 4 А / 230 В переменного тока
DC13: 3 А / 24 В постоянного тока

ОПИСАНИЕ	МОДЕЛЬ	№ ДЛЯ ЗАКАЗА
Опережающий замыкающий вспомогательный контакт, 2 н.о.	MC2/3-XHIV	MC299430

МИНИМАЛЬНЫЕ РАСЦЕПИТЕЛИ НАПРЯЖЕНИЯ МОДЕЛИ МС3-ХU



MC299499

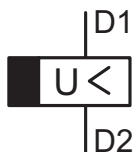

ИНФОРМАЦИЯ "SCHRACK"

- Для применения в устройствах аварийного останова совместно с аварийными кнопками
- Встраиваются в выключатель
- Без вспомогательных контактов
- Отключение без выдержки времени автоматических выключателей МС или разъединителей МС-N при падении напряжения управления ниже величины 35 - 70% U_S

ТЕХНИЧЕСКИЕ ДАННЫЕ

Когда минимальный расцепитель напряжения находится в обесточенном состоянии, случайный контакт с главными контактами выключателя при попытках включения полностью исключен. Минимальные расцепители напряжения не могут устанавливаться одновременно с расцепителями рабочего тока или опережающими вспомогательными контактами МС2-ХИV.

НАПРЯЖЕНИЕ	МОДЕЛЬ	№ ДЛЯ ЗАКАЗА
24 В пер. тока, 50/60 Гц	MC2/3-XU24AC	MC299491
24 В пост. тока	MC2/3-XU24DC	MC299509
208 - 240 В пер. тока, 50/60 Гц	MC2/3-XU208-240AC	MC299499
380 - 440 В пер. тока, 50/60 Гц	MC2/3-XU380-440AC	MC299501

Возможны варианты на другие величины напряжения под заказ

МИНИМАЛЬНЫЕ РАСЦЕПИТЕЛИ НАПРЯЖЕНИЯ С ДВУМЯ ОПЕРЕЖАЮЩИМИ ЗАМЫКАЮЩИМИ ВСПОМОГАТЕЛЬНЫМИ КОНТАКТАМИ МОДЕЛИ МС2-ХИV

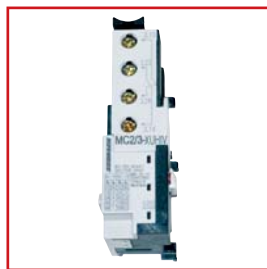

MC299591

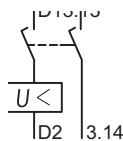

ИНФОРМАЦИЯ "SCHRACK"

- С двумя опережающими замыкающими вспомогательными контактами
- Для опережающего замыкания минимального расцепителя напряжения при использовании основного выключателя и для цепей блокировки и сброса нагрузки
- Встраиваются в выключатель
- Другие величины напряжения и варианты соединения доступны под заказ

ТЕХНИЧЕСКИЕ ДАННЫЕ

Когда минимальный расцепитель напряжения находится в обесточенном состоянии, случайный контакт с главными контактами выключателя при попытках включения полностью исключен. Опережающее замыкание контактов во время включения и выключения (20 мс). Минимальные расцепители напряжения не могут использоваться одновременно с расцепителями рабочего тока или опережающим замыкающим вспомогательным контактом МС2-ХИV.

НАПРЯЖЕНИЕ	МОДЕЛЬ	№ ДЛЯ ЗАКАЗА
208 - 240 В пер. тока	МС2/3-ХИV230V	МС299591
380 - 440 В пер. тока	МС2/3-ХИV400V	МС299594

Возможны варианты на другие величины напряжения под заказ

МИНИМАЛЬНЫЕ РАСЦЕПИТЕЛИ НАПРЯЖЕНИЯ С ЗАДЕРЖКОЙ ВЫКЛЮЧЕНИЯ МОДЕЛЕЙ МС-UVU, МС-ХUV



MC295927



MC299499

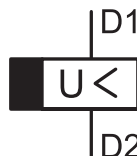

ИНФОРМАЦИЯ "SCHRACK"

- Падение напряжения на время менее чем 0,07 – 16 с не приводит к срабатыванию автоматических выключателей МС или разъединителей N.
- Пригодны для напряжений:
220 – 240 В переменного тока, 50/60 Гц
380 – 440 В переменного тока, 50/60 Гц
480 – 550 В переменного тока, 50/60 Гц
24 В переменного/постоянного тока

ТЕХНИЧЕСКИЕ ДАННЫЕ

- Выдержка времени регулируется между 70 мс и 4 с
- С дополнительным внешним конденсатором:
30 000 мкФ ≥ 35 В до 8 с
90 000 мкФ ≥ 35 В до 16 с
- Требуется специальный расцепитель МС2-ХUV
- Не может устанавливаться одновременно с опережающим замыкающим вспомогательным контактом МС2-ХИV... или независимым расцепителем МС2-ХА...
- Реле выдержки времени для отдельного монтажа (установка: планка DIN или винты).
- Для других рабочих напряжений используйте трансформатор цепей управления

НАИМЕНОВАНИЕ	МОДЕЛЬ	№ ДЛЯ ЗАКАЗА
Реле выдержки времени	МС-UVU	МС196154
Специальный минимальный расцепитель напряжения для реле выдержки времени МС2	МС2/3-ХUV	МС295927

Возможны варианты на другие величины напряжения под заказ

НЕЗАВИСИМЫЕ РАСЦЕПИТЕЛИ МОДЕЛИ МС2-ХА



MC299754

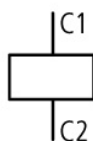

ИНФОРМАЦИЯ "SCHRACK"

- Без вспомогательных контактов
- Выключатели выполняют расцепление при появлении импульса напряжения или включении непрерывного напряжения

ТЕХНИЧЕСКИЕ ДАННЫЕ

Когда независимый расцепитель находится под напряжением, случайный контакт с главными контактами выключателя при попытках включения полностью исключен. Независимый расцепитель не может устанавливаться одновременно с минимальным расцепителем напряжения.

НАПРЯЖЕНИЕ	МОДЕЛЬ	№ ДЛЯ ЗАКАЗА
24 В пер./пост. тока	МС2-ХА24VAC/DC	МС299754
208 - 250 В пер./пост. тока	МС2-ХА230VAC/DC	МС299763

Возможны варианты на другие величины напряжения под заказ

ДИСТАНЦИОННЫЕ ПРИВОДЫ ДЛЯ МСЗ



MC299832

ИНФОРМАЦИЯ "SCHRACK"

- Устройство дистанционного управления может комбинироваться с автоматическим выключателем МС и разъединителем МС-N, но не с разъединителем МС-PN.
- Отключение не должно производиться одновременно устройством дистанционного управления и минимальным расцепителем напряжения/независимым расцепителем.

ТЕХНИЧЕСКИЕ ДАННЫЕ

- ВКЛ/ВЫКЛ и сброс через 2- или 3-проводную цепь управления.
- Может синхронизироваться
- Время включения: ≤ 80 мс
- Возможно местное управление вручную
- Пауза между ВЫКЛ и ВКЛ: 3 секунды
- Команда на включение игнорируется
- Функция клеммы 75: Сигнал готовности к работе, когда крышка закрыта и не заперта.
AC-15: 2 А/400 В
DC-13: 0,2 А/220 В

СХЕМЫ СОЕДИНЕНИЙ

3-проводная цепь управления

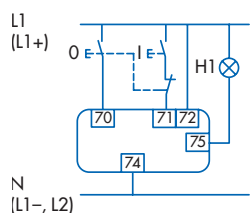

2-проводная цепь управления

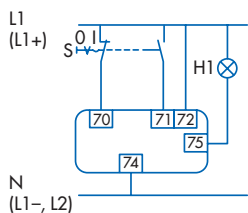

3-проводная цепь управления с автоматическим возвратом в положение 0 после отключения выключателя через вспомогательный контакт

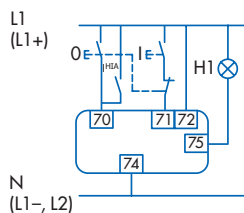

ЦИКЛ КОММУТАЦИИ



НАПРЯЖЕНИЕ	МОДЕЛЬ	№ ДЛЯ ЗАКАЗА
208 - 240 В переменного тока	МС3-ХR208-240АС	МС399850
Дополнительная крышка для 4-полюсных выключателей	МС3-ХАVPR	МС396678

Возможны варианты на другие величины напряжения под заказ

МЕХАНИЧЕСКОЕ УСТРОЙСТВО БЛОКИРОВКИ ДЛЯ ДВЕРНОЙ ПОВОРОТНОЙ РУЧКИ МСЗ

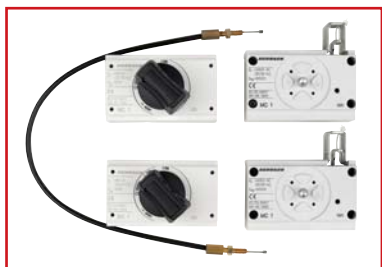

MC191581

ИНФОРМАЦИЯ "SCHRACK"

Требуется дополнительно поворотная ручка на выключателе или поворотная ручка на двери.

Не может комбинироваться с дистанционным приводом или дверной рамкой. Для построения механической цепи блокировки требуется как минимум два модуля блокировки. Возможные комбинации и варианты цепей блокировки см. на стр. 142. Боуденовский трос заказывается отдельно.

ОПИСАНИЕ	МОДЕЛЬ	№ ДЛЯ ЗАКАЗА
Механическое устройство блокировки	МС3-ХМV	МС391583
Боуденовский трос, 225 мм	МС-ХBZ225	МС191585
Боуденовский трос, 600 мм	МС-ХBZ600	МС191586
Боуденовский трос, 1000 мм	МС-ХBZ1000	МС191587

МЕХАНИЧЕСКИЕ УСТРОЙСТВА БЛОКИРОВКИ С ДИСТАНЦИОННЫМИ ПРИВОДАМИ ДЛЯ МСЗ



МС294543



МС294543

ИНФОРМАЦИЯ "SCHRACK"

- Для 2 выключателей с одинаковыми или соседними типоразмерами, устанавливаемых в ряд
- Монтаж в ряд
- Монтаж в два ряда, длинный вариант
- Содержит детали для 2 выключателей
- Также требуется дистанционный привод
- Для максимального расстояния размыкания, см. стр. 143

ПРИМЕЧАНИЯ

Нельзя комбинировать с поворотными ручками, дверными поворотными ручками и опережающими замыкающими вспомогательными контактами.

ОПИСАНИЕ	МОДЕЛЬ	№ ДЛЯ ЗАКАЗА
Механическое устройство блокировки для МС2/3	МС2/3-ХМVR	МС294544
Механическое устройство блокировки для МС2/3, удлинённый вариант	МС2/3-ХМVRL	МС294549
Механическое устройство блокировки для МС3	МС3-ХМVR	МС394545
Механическое устройство блокировки для МС3, удлинённый вариант	МС3-ХМVRL	МС394550
Механическое устройство блокировки для МС3/4	МС3/4-ХМVR	МС394546
Механическое устройство блокировки для МС3/4, удлинённый вариант	МС3/4-ХМVRL	МС394551

ПОВОРОТНЫЕ РУЧКИ ДЛЯ УСТАНОВКИ НЕПОСРЕДСТВЕННО НА ВЫКЛЮЧАТЕЛЬ МСЗ



МС390129

ИНФОРМАЦИЯ "SCHRACK"

- В комплекте с поворотным приводом
- Могут также комбинироваться с дверной накладкой

ТЕХНИЧЕСКИЕ ДАННЫЕ

Имеются следующие варианты:

Модель МС.-ХDV

Может запирается в положении "0" (до 3 висячих замков), чёрная/серая

Модель МС.-ХDVR

Может запирается в положении "0" (до 3 висячих замков), красно-жёлтый выключатель аварийного останова

ОПИСАНИЕ	МОДЕЛЬ	№ ДЛЯ ЗАКАЗА
Запираемая поворотная ручка для МС3, чёрная/серая	МС3-ХDV	МС390129
Запираемая поворотная ручка для МС3, красная/жёлтая аварийного останова	МС3-ХDVR	МС390140

ПОВОРОТНЫЕ ДВЕРНЫЕ РУЧКИ ДЛЯ МСЗ



МС390170



МС390170



МС390170

ИНФОРМАЦИЯ "SCHRACK"

- В комплекте с поворотным приводом и соединительными деталями
- Степень защиты IP66
- Поворотная ручка может поворачиваться на 90° для выключателей, устанавливаемых горизонтально
- В запертых положениях ВКЛ и ВЫКЛ обойти блокировку невозможно
- Может модифицироваться в незапертом положении ВКЛ, блокировку можно снять снаружи при помощи отвёртки
- Дверь можно открыть в положении ВЫКЛ
- Может устанавливаться наружная предупредительная/информационная табличка на защёлке

ПРИМЕЧАНИЯ

- Удлинитель штока заказывается отдельно

ТЕХНИЧЕСКИЕ ДАННЫЕ

Имеются следующие варианты:

Модель МС.-XTVD

Может запирается в положении "0" (до 3 висячих замков на ручке), с дверной блокировкой, чёрная/серая

Модель МС.-XTVDV

Может запирается в положении "0" (до 3 висячих замков на ручке и выключателе), с дверной блокировкой, чёрная/серая

Модель МС.-XTVDVR

Может запирается в положении "0" (до 3 висячих замков на ручке и выключателе), с дверной блокировкой, красно-жёлтый выключатель аварийного останова

ОПИСАНИЕ	МОДЕЛЬ	№ ДЛЯ ЗАКАЗА
Поворотная ручка для МСЗ с дверной блокировкой, запираемая, чёрная/серая	МС3-XTVD	МС390170
Поворотная дверная ручка для МСЗ с дверной блокировкой, запираемая, "0", "1", чёрная/серая	МС3-XTVDV	МС390176
Поворотная дверная ручка для МСЗ с дверной блокировкой, запираемая, красная/жёлтая аварийного останова	МС3-XTVDVR	МС390182

УДЛИНИТЕЛЬ ШТОКА ДЛЯ МСЗ



МС190191

ИНФОРМАЦИЯ "SCHRACK"

- Для шкафов максимальной глубиной 400 или 600 мм
- Отрезается до нужной длины

ОПИСАНИЕ	ГЛУБИНА ШКАФА	МОДЕЛЬ	№ ДЛЯ ЗАКАЗА
Удлинитель штока для МСЗ	макс. 400 мм	МС3/4-XV4	МС391234
Удлинитель штока для МСЗ	макс. 600 мм	МС3/4-XV6	МС390193

РАМОЧНЫЕ КЛЕММЫ ДЛЯ МСЗ



МС390042

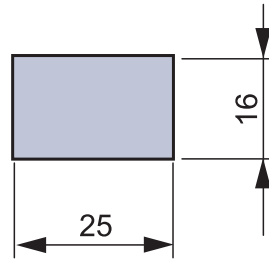

ИНФОРМАЦИЯ "SCHRACK"

- Устанавливается внутри корпуса выключателя
- Если $U_e \geq 525$ В переменного тока, используйте крышку МСЗ(-4)-ХСКА
- Комплект для модифицирования выключателей с винтовыми клеммами
- Содержит детали для одной стороны выключателя
- Сечение проводника, присоединяемого к клемме:
 медные линии/кабели 500 А: $1 \times 35 - 240 \text{ мм}^2$
 $2 \times 16 - 120 \text{ мм}^2$
 медная шина 30 А: $10 \times 24 \times 1 + 5 \times 24 \times 1$
 или $(2 \times) 8 \times 24 \times 1$

ОПИСАНИЕ	МОДЕЛЬ	№ ДЛЯ ЗАКАЗА
Рамочная клемма (комплект содержит 3 шт.) для МСЗ	МСЗ-ХКС	МС390042
Рамочная клемма (комплект содержит 4 шт.) для МСЗ-4	МСЗ-4-ХКС	МС396783

ТУННЕЛЬНЫЕ КЛЕММЫ ДЛЯ МСЗ



МС391461



МС391461

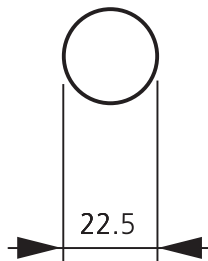

ИНФОРМАЦИЯ "SCHRACK"

- Содержит детали для одной стороны выключателя, с установкой сверху или снизу 3- или 4-полюсного выключателя
- Поставляется со стандартной клеммой для кабеля цепи управления с медными жилами $1 \times 0,75 - 2,5 \text{ мм}^2$ или $2 \times 0,75 - 1,5 \text{ мм}^2$
- Сечение проводника, присоединяемого к клемме:
 ХКА1 макс. 350 А: медный/алюминиевый кабель $1 \times 16 - 185 \text{ мм}^2$ *
 ХКА2 макс. 630 А: медный/алюминиевый кабель $2 \times 50 - 240 \text{ мм}^2$
 (* в зависимости от производителя кабеля, можно подсоединять до 240 мм^2)
- Устанавливается вне корпуса выключателя

ТЕХНИЧЕСКИЕ ДАННЫЕ

- Для медных и алюминиевых кабелей
- Включает крышку
- Многопроволочный круглый проводник / Многопроволочный секторный проводник

ОПИСАНИЕ	МОДЕЛЬ	№ ДЛЯ ЗАКАЗА
Туннельная клемма 185 мм^2 , 3 полюса, для МСЗ	МСЗ-ХКА1	МС391459
Туннельная клемма $2 \times 240 \text{ мм}^2$, 3 полюса, для МСЗ	МСЗ-ХКА2	МС391461
Туннельная клемма 185 мм^2 , 4 полюса, для МСЗ-4	МСЗ-4-ХКА1	МС391460
Туннельная клемма $2 \times 240 \text{ мм}^2$, 4 полюса, для МСЗ-4	МСЗ-4-ХКА2	МС391462

КАБЕЛЬНЫЕ НАКОНЕЧНИКИ ДЛЯ МСЗ



МС299776

ИНФОРМАЦИЯ "SCHRACK"

- Специальные кабельные наконечники узкой конструкции
- Кабельные наконечники необходимо изолировать при использовании без крышки

ОПИСАНИЕ	МОДЕЛЬ	№ ДЛЯ ЗАКАЗА
Кабельный наконечник 185 мм ² , для МСЗ	МСЗ/4-ХКС185	МС390040
Кабельный наконечник 240 мм ² , для МСЗ	МСЗ/4-ХКС240	МС390041

ЗАДНИЕ СОЕДИНИТЕЛИ ДЛЯ МСЗ



МС396792

ИНФОРМАЦИЯ "SCHRACK"

- Содержит детали для одной стороны выключателя, с установкой сверху или снизу 3- или 4-полюсного выключателя
- Сечение проводника, присоединяемого к клемме: медные кабели 8 x 16 – 240 мм²

ОПИСАНИЕ	МОДЕЛЬ	№ ДЛЯ ЗАКАЗА
Задний соединитель, 3-полюсный, для МСЗ	МСЗ-ХКР	МС396792
Задний соединитель, 4-полюсный, для МСЗ-4	МСЗ-4-ХКР	МС396795

СОЕДИНИТЕЛЬНЫЕ КРОНШТЕЙНЫ ДЛЯ УВЕЛИЧЕНИЯ ШИРИНЫ ДЛЯ МСЗ



МС390514

ИНФОРМАЦИЯ "SCHRACK"

- Содержит детали для одной стороны выключателя, включает разделитель фаз
- Центральные отверстия, максимум 2 кабельных наконечника на фазу
- Расстояние между центрами полюсов 70 мм
- Сечение проводника, присоединяемого к клемме:
наконечники медных кабелей 2 x 300 мм²
медные шины (2 шт.) 10 x 50

ОПИСАНИЕ	МОДЕЛЬ	№ ДЛЯ ЗАКАЗА
Соединительный кронштейн для увеличения ширины, 3-полюсный, 630 А, для МСЗ	МСЗ-ХКВ70	МС390514
Соединительный кронштейн для увеличения ширины, 4-полюсный, 630 А, для МСЗ	МСЗ-4-ХКВ70	МС390515

КЛЕММЫ ДЛЯ СОЕДИНЕНИЯ С КРОНШТЕЙНАМИ ДЛЯ УВЕЛИЧЕНИЯ ШИРИНЫ МСЗ

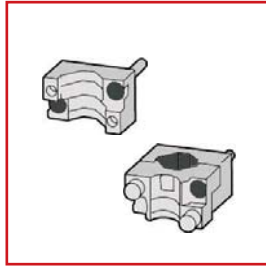

МС390782 + МС390784

ИНФОРМАЦИЯ "SCHRACK"

- Содержит детали для одной стороны выключателя, с установкой сверху или снизу 3- или 4-полюсного выключателя
- Только вместе с соединительными кронштейнами для увеличения ширины
- Используется вместе с наконечниками для гибких и очень гибких проводников
- Поставляется со стандартной клеммой для кабеля цепи управления для 1 x 0,75 – 2,5 мм² или 2 x 0,75 – 1,5 мм²
- Медные проводники
- Сечение проводника, присоединяемого к клемме:
медные кабели 2 x 120 – 300 мм²
медные шины (2 шт.) 11 x 21 x 1 мм

ОПИСАНИЕ	МОДЕЛЬ	№ ДЛЯ ЗАКАЗА
3-ПОЛЮСНЫЕ		
Клемма для соединения с кронштейном для увеличения ширины, 500 А, для кабеля	МС3-ХК300	МС390782
Клемма для соединения с кронштейном для увеличения ширины, 630 А, для шины	МС3-ХК22Х21	МС390784
4-ПОЛЮСНЫЕ		
Клемма для соединения с кронштейном для увеличения ширины, 500 А, для кабеля	МС3-4-ХК300	МС390783
Клемма для соединения с кронштейном для увеличения ширины, 630 А, для шины	МС3-4-ХК22Х21	МС390785

ПЛАСТИНА-РАЗДЕЛИТЕЛЬ ФАЗ ДЛЯ МСЗ



МС4-ХКР

ИНФОРМАЦИЯ "SCHRACK"

- Содержит детали для одной стороны выключателя, с установкой сверху или снизу 3- или 4-полюсного выключателя
- Поставляется вместе с соединительными кронштейнами для увеличения ширины
- Защитное изолирование при подсоединении кабельных наконечников, шин или плоского проводника
- Нельзя комбинировать с туннельными клеммами, соединителем задней стороны

ОПИСАНИЕ	МОДЕЛЬ	№ ДЛЯ ЗАКАЗА
Пластина-разделитель фаз для МСЗ	МС3-ХКР	МС390512
Пластина-разделитель фаз для МСЗ-4	МС3-4-ХКР	МС390513

КЛЕММА ЦЕПИ УПРАВЛЕНИЯ ДЛЯ МСЗ



МС196739

ИНФОРМАЦИЯ "SCHRACK"

- Содержит детали для двух клемм, расположенных сверху или снизу 3- или 4-полюсного выключателя
- Прилагается к туннельной клемме
- Сечение проводника, присоединяемого к клемме:
Винтовое соединение 1 x 0,75 – 2,5 мм², 2 x 0,75 – 1,5 мм²

ОПИСАНИЕ	МОДЕЛЬ	№ ДЛЯ ЗАКАЗА
Клемма цепи управления для рамочной клеммы МСЗ	МС3/4-ХСТК	МС196739
Клемма цепи управления для винтового соединения МСЗ	МС3/4-ХСТS	МС396797

■ КРЫШКА КЛЕММ ДЛЯ МСЗ



МС390045

■ ИНФОРМАЦИЯ "SCHRACK"

- Защита от случайного прикосновения при использовании кабельных наконечников, планок или туннельных клемм
- Содержит детали для одной стороны выключателя, с установкой сверху или снизу 3- или 4-полюсного выключателя
- Степень защиты IP4X с передней, боковой и задней сторон, IP1X со стороны соединения при использовании изолированных проводников
- Крышка прилагается к туннельной клемме

ОПИСАНИЕ	МОДЕЛЬ	№ ДЛЯ ЗАКАЗА
Крышка клемм, 3 полюса, для МСЗ	МС3-ХКСА	МС390045
Крышка клемм, 4 полюса, для МСЗ-4	МС3-4-ХКСА	МС396801

■ КРЫШКИ ЗАЩИТЫ ОТ ПРИКОСНОВЕНИЯ ПАЛЬЦАМИ СТЕПЕНИ IP2X ДЛЯ ВЫКЛЮЧАТЕЛЕЙ МСЗ НЕПОСРЕДСТВЕННОГО МОНТАЖА



МС196744



МС196748

■ ИНФОРМАЦИЯ "SCHRACK"

- Повышает степень защиты от случайного прикосновения до IP2X
- Защита при работе по подсоединению кабелей к рамочным клеммам в зоне соединений
- Для двух проводников максимальным сечением 70 мм²
- МСЗ-ХІРА и МСЗ-4-ХІРА только в комбинации с крышкой

ОПИСАНИЕ	МОДЕЛЬ	№ ДЛЯ ЗАКАЗА
ДЛЯ РАМОЧНЫХ КЛЕММ		
Крышка защиты от прикосновения пальцами, 3 полюса, для МСЗ	МС3-ХІРК	МС396804
Крышка защиты от прикосновения пальцами, 4 полюса, для МСЗ-4	МС3-4-ХІРК	МС396805
ДЛЯ КРЫШКИ КЛЕММ		
Крышка защиты от прикосновения пальцами, 3 полюса, для МСЗ	МС3-ХІРА	МС396808
Крышка защиты от прикосновения пальцами, 4 полюса, для МСЗ-4	МС3-4-ХІРА	МС396809

ИЗОЛИРОВАННЫЕ КОРПУСА ХСІ



МС391525

ИНФОРМАЦИЯ "SCHRACK"

- Только для выключателей с рамочными клеммами для прямого подсоединения кабеля
- С поворотной ручкой на двери
- Комплектное устройство включает все необходимые функциональные части
- Степень защиты IP65
- Поставляется с пластинами сальников

ТЕХНИЧЕСКИЕ ДАННЫЕ

Корпус подходит для установки автоматических выключателей и разъединителей для раздельного монтажа с верхним и нижним кабельными вводами.

Включены крепёжные скобы для установки на стене. Защита при коротком замыкании до 10 кА при 415 В 50/60 Гц. Не может комбинироваться с дистанционным приводом, вставным или съёмным устройством.

Дополнительные изолированные клеммы для 4 или 5 полюсов должны заказываться отдельно.

Имеются следующие варианты:

Стандартный, чёрный/серый

Может запирается в положении "0" (до 3 висячих замков на ручке). Дополнительно – блокировка крышки.

Для аварийного останова, красный/жёлтый

Может запирается (до 3 висячих замков на ручке и выключателе). Запирается в положении "0" на ручке. Дополнительно – блокировка крышки и запираение выключателя в положении "0".

ОПИСАНИЕ	МАКС. НОМИНАЛЬНЫЙ НЕРАЗРЫВАЕМЫЙ ТОК	МОДЕЛЬ	№ ДЛЯ ЗАКАЗА
СТАНДАРТНЫЙ, ЧЁРНЫЙ/СЕРЫЙ			
Изолированный корпус для МС3(-4)	≤ 400 А	МС3-ХСІ48-TVD	МС391525
ДЛЯ АВАРИЙНОГО ОСТАНОВА, КРАСНЫЙ/ЖЁЛТЫЙ			
Изолированный корпус для МС3(-4)	≤ 400 А	МС3-ХСІ48-TVD	МС391530

ДОПОЛНИТЕЛЬНЫЕ ИЗОЛИРОВАННЫЕ КЛЕММЫ ДЛЯ МС3



МС294709

ИНФОРМАЦИЯ "SCHRACK"

- Для образования петель через проводники нейтрали заземления
- 1 полюс

ОПИСАНИЕ	СЕЧЕНИЕ ПРИСОЕДИНЯЕМОГО ПРОВОДНИКА	МОДЕЛЬ	№ ДЛЯ ЗАКАЗА
Дополнительная изолированная клемма, 250 А	многопроволочный 1 x 35 - 150 мм ² , 2 x 16 - 70 мм ²	K150/1/BR	МС294709
Дополнительная изолированная клемма, 400 А	многопроволочный 1 x 50 - 240 мм ² , 2 x 25 - 120 мм ²	K240/1/BR	МС397082
Дополнительная изолированная клемма, 630 А	многопроволочный 1 x 240 - 300 мм ² , 2 x 50 - 240 мм ²	K2x240/1/BR	МС399455

■ ПЕРЕХОДНИКИ ДЛЯ АВТОМАТИЧЕСКИХ ВЫКЛЮЧАТЕЛЕЙ И РАЗЪЕДИНИТЕЛЕЙ 60-мм ШИННОЙ СИСТЕМЫ, МСЗ



МС391668

■ ИНФОРМАЦИЯ "SCHRACK"

- Крышка МС-ХКР необходима для типоразмеров 2 и 3.
- Для монтажа на плоских медных шинах размерами от 12×5 мм до 30×10 мм
- Профили ТТ и ТТТ
- Устанавливается с использованием защёлки на свободную от напряжения сборную шину
- Номинальное рабочее напряжение U_e : 690 В

■ ТЕХНИЧЕСКИЕ ДАННЫЕ

МСЗ до 630 А:

- Соединение с системой сверху
- Для переходника МСЗ-ХКР13 с задним соединением требуется крышка

ОПИСАНИЕ	МОДЕЛЬ	№ ДЛЯ ЗАКАЗА
Переходник 60-мм шины, 250 А, 3 полюса, для МСЗ	32170	МС391700
Крышка для переходника устройств, 3 полюса	МС3-ХКР13	МС391668
4-полюсный переходник с крышкой	МС3-4ХКР13	по запросу

■ УПЛОТНИТЕЛЬНАЯ ДВЕРНАЯ НАКЛАДКА ДЛЯ МСЗ



МС394645

■ ИНФОРМАЦИЯ "SCHRACK"

- Для рычажковых переключателей, поворотных ручек и устройств дистанционного управления
- Степень защиты IP40
- Для прямоугольных вырезов в дверях и кожухах толщиной 1,5 – 5 мм
- Могут крепиться внешние предупреждающие/информационные таблички на защёлках

ОПИСАНИЕ	МОДЕЛЬ	№ ДЛЯ ЗАКАЗА
Уплотнительная дверная накладка для МСЗ	МСЗ-ХБР	МС394645

■ СТОПОР ПЕРЕКЛЮЧАЮЩЕГО РЫЧАЖКА ДЛЯ МСЗ



МС290201

■ ИНФОРМАЦИЯ "SCHRACK"

- Может запирается в положении ВЫКЛ (до 3 висячих замков, толщина запора 4 – 8 мм)
- Нельзя комбинировать с изолирующими накладками

ОПИСАНИЕ	МОДЕЛЬ	№ ДЛЯ ЗАКАЗА
Стопор переключающего рычажка для МСЗ	МС2/3-ХКАВ	МС290201

■ РАСПОРКА ДЛЯ МСЗ



МС390211

■ ИНФОРМАЦИЯ "SCHRACK"

- Обеспечивает быструю и экономичную установку выключателей различных типоразмеров, с поворотными ручками (дистанционными приводами) или без них с одинаковой глубиной от передней плоскости
- Сетка 17,5 мм, резьба М5
- Каждый набор содержит 4 распорки
- К выключателю прилагается 4 крепёжных винта

ОПИСАНИЕ	МОДЕЛЬ	№ ДЛЯ ЗАКАЗА
Распорка для МСЗ	МСЗ/4-ХАВ	МС390211

3-/4-ПОЛЮСНЫЕ АВТОМАТИЧЕСКИЕ ВЫКЛЮЧАТЕЛИ ДО 1600 А С ЭЛЕКТРОННЫМИ РАСЦЕПИТЕЛЯМИ МОДЕЛЕЙ МС4N-AE, МС4Н-AE, МС4N-4-AE, МС4Н-4-AE



MC463232

ИНФОРМАЦИЯ "SCHRACK"

- Для защиты систем и линий
- 3- и 4-полюсные варианты
- Среднеквадратичное значение и "тепловая память"
- Регулируемый расцепитель перегрузки I_r : 0,5 – 1 I_n (заводская уставка 0,8 I_n)
- Регулируемый расцепитель короткого замыкания I_j : 2 – 12 I_n (заводская уставка 6 I_n)
- Отключающая способность 50/85 кА при 415 В 50/60 Гц
- Винтовые клеммы в качестве стандартных
- Номинальный неразрываемый ток = номинальному току

НОМИНАЛЬНЫЙ ТОК/ ОТКЛЮЧАЮЩАЯ СПОСОБНОСТЬ	ДИАПАЗОН УСТАВОК		МОДЕЛЬ	№ ДЛЯ ЗАКАЗА
	РАСЦЕПИТЕЛЬ ПЕРЕГРУЗКИ (А)	РАСЦЕПИТЕЛЬ КОРОТКОГО ЗАМЫКАНИЯ (А)		
3-ПОЛЮСНЫЕ (НОРМАЛЬНАЯ ОТКЛЮЧАЮЩАЯ СПОСОБНОСТЬ) 50 кА				
630 А/50 кА	315...630	1260...7560	МС4N-AE630	МС463232
800 А/50 кА	400...800	1600...9600	МС4N-AE800	МС480232
1000 А/50 кА	500...1000	2000...12000	МС4N-AE1000	МС410232
1250 А/50 кА	630...1250	2500...15000	МС4N-AE1250	МС412232
1600 А/50 кА	800...1600	3200...19200	МС4N-AE1600	МС416232

3-ПОЛЮСНЫЕ (ВЫСОКАЯ ОТКЛЮЧАЮЩАЯ СПОСОБНОСТЬ) 85 кА

630 А/85 кА	315...630	1260...7560	МС4Н-AE630	МС463332
800 А/85 кА	400...800	1600...9600	МС4Н-AE800	МС480332
1000 А/85 кА	500...1000	2000...12000	МС4Н-AE1000	МС410332
1250 А/85 кА	630...1250	2500...15000	МС4Н-AE1250	МС412332
1600 А/85 кА	800...1600	3200...19200	МС4Н-AE1600	МС416332

4-ПОЛЮСНЫЕ (НОРМАЛЬНАЯ ОТКЛЮЧАЮЩАЯ СПОСОБНОСТЬ) 50 кА

630 А/50 кА	315...630	1260...7560	МС4N-4-AE630	МС463242
800 А/50 кА	400...800	1600...9600	МС4N-4-AE800	МС480242
1000 А/50 кА	500...1000	2000...12000	МС4N-4-AE1000	МС410242
1250 А/50 кА	630...1250	2500...15000	МС4N-4-AE1250	МС412242
1600 А/50 кА	800...1600	3200...19200	МС4N-4-AE1600	МС416242

4-ПОЛЮСНЫЕ (ВЫСОКАЯ ОТКЛЮЧАЮЩАЯ СПОСОБНОСТЬ) 85 кА

630 А/85 кА	315...630	1260...7560	МС4Н-4-AE630	МС463342
800 А/85 кА	400...800	1600...9600	МС4Н-4-AE800	МС480342
1000 А/85 кА	500...1000	2000...12000	МС4Н-4-AE1000	МС410342
1250 А/85 кА	630...1250	2500...15000	МС4Н-4-AE1250	МС412342
1600 А/85 кА	800...1600	3200...19200	МС4Н-4-AE1600	МС416342

Возможна поставка под заказ аппаратов с более высокими значениями отключающей способности

3-/4-ПОЛЮСНЫЕ АВТОМАТИЧЕСКИЕ ВЫКЛЮЧАТЕЛИ ДО 2000 А С ЭЛЕКТРОННЫМИ РАСЦЕПИТЕЛЯМИ С ВЫДЕРЖКОЙ ВРЕМЕНИ МОДЕЛЕЙ МС4N-VE, МС4Н-VE, МС4N-4-VE, МС4Н-4-VE



MC480233

ИНФОРМАЦИЯ "SCHRACK"

- Для защиты систем и линий
- Селективная защита и защита генератора
- 3- и 4-полюсные варианты
- Номинальный неразрываемый ток = номинальному току

ТЕХНИЧЕСКИЕ ДАННЫЕ

- Среднеквадратичное значение и "тепловая память"
- Регулируемый расцепитель перегрузки I_r : 0,5 – 1 I_n (заводская уставка 0,8 I_n)
- Регулируемая уставка выдержки времени для игнорирования всплесков тока t_r : 2 – 20 с при 6-кратном I_r , а также бесконечная величина
- Регулируемый расцепитель короткого замыкания с выдержкой I_{sd} : 2 – 10 I_r (заводская уставка 6 I_r);
- Регулируемая выдержка времени t_{sd} :
Уровни: 0, 20, 60, 100, 200, 300, 500, 750, 1000 мс (заводская уставка 0)
- Регулируемый расцепитель короткого замыкания без выдержки времени I_i :
2 – 12 I_n (заводская уставка 12 I_n)
- Выключаемая функция постоянного i^2t (заводская настройка ВЫКЛ)
- МС4-VE...: 2 – 12 I_n (заводская уставка 12 I_n)
- МС4-VE2000: 2 – 8 I_n (заводская уставка 8 I_n);
- Модели на 2000 А нельзя комбинировать со съёмными блоками

НОМИНАЛЬНЫЙ ТОК/ ОТКЛЮЧАЮЩАЯ СПОСОБНОСТЬ	ДИАПАЗОН УСТАВОК			МОДЕЛЬ	№ ДЛЯ ЗАКАЗА
	РАСЦЕПИТЕЛЬ ПЕРЕГРУЗКИ (А)	РАСЦЕПИТЕЛЬ КОРотКОГО ЗАМЫКАНИЯ БЕЗ ВЫДЕРЖКИ (А)	РАСЦЕПИТЕЛЬ КОРотКОГО ЗАМЫКАНИЯ С ВЫДЕРЖКОЙ (А)		
3-ПОЛЮСНЫЕ (НОРМАЛЬНАЯ ОТКЛЮЧАЮЩАЯ СПОСОБНОСТЬ) 50 кА					
630 А/50 кА	315...630	1260...7560	630...6300	МС4N-VE630	МС463233
800 А/50 кА	400...800	1600...9600	800...8000	МС4N-VE800	МС480233
1000 А/50 кА	500...1000	2000...12000	1000...10000	МС4N-VE1000	МС410233
1250 А/50 кА	630...1250	2500...15000	1250...12500	МС4N-VE1250	МС412233
1600 А/50 кА	800...1600	3200...19200	1600...16000	МС4N-VE1600	МС416233
2000 А/50 кА AC1	1000...2000	4000...16000	2000...12000	МС4N-VE2000	МС420233

3-ПОЛЮСНЫЕ (ВЫСОКАЯ ОТКЛЮЧАЮЩАЯ СПОСОБНОСТЬ) 150 кА

630 А/150 кА	315...630	1260...7560	630...6300	МС4Н-VE630	МС463333
800 А/150 кА	400...800	1600...9600	800...8000	МС4Н-VE800	МС480333
1000 А/150 кА	500...1000	2000...12000	1000...10000	МС4Н-VE1000	МС410333
1250 А/150 кА	630...1250	2500...15000	1250...12500	МС4Н-VE1250	МС412333
1600 А/150 кА	800...1600	3200...19200	1600...16000	МС4Н-VE1600	МС416333
2000 А/150 кА AC1	1000...2000	4000...16000	2000...12000	МС4Н-VE2000	МС420333

4-ПОЛЮСНЫЕ (НОРМАЛЬНАЯ ОТКЛЮЧАЮЩАЯ СПОСОБНОСТЬ) 50 кА

630 А/50 кА	315...630	1260...7560	630...6300	МС4N-4-VE630	МС463243
800 А/50 кА	400...800	1600...9600	800...8000	МС4N-4-VE800	МС480243
1000 А/50 кА	500...1000	2000...12000	1000...10000	МС4N-4-VE1000	МС410243
1250 А/50 кА	630...1250	2500...15000	1250...12500	МС4N-4-VE1250	МС412243
1600 А/50 кА	800...1600	3200...19200	1600...16000	МС4N-4-VE1600	МС416243

4-ПОЛЮСНЫЕ (ВЫСОКАЯ ОТКЛЮЧАЮЩАЯ СПОСОБНОСТЬ) 150 кА

630 А/150 кА	315...630	1260...7560	630...6300	МС4Н-4-VE630	МС463343
800 А/150 кА	400...800	1600...9600	800...8000	МС4Н-4-VE800	МС480343
1000 А/150 кА	500...1000	2000...12000	1000...10000	МС4Н-4-VE1000	МС410343
1250 А/150 кА	630...1250	2500...15000	1250...12500	МС4Н-4-VE1250	МС412343
1600 А/150 кА	800...1600	3200...19200	1600...16000	МС4Н-4-VE1600	МС416343

3-/4-ПОЛЮСНЫЕ РАЗЪЕДИНИТЕЛИ ДО 1600 А С ВОЗМОЖНОСТЬЮ ДИСТАНЦИОННОГО РАСЦЕПЛЕНИЯ МОДЕЛЕЙ МС4-N, МС4-N-4



MC480233

ИНФОРМАЦИЯ "SCHRACK"

- 3- и 4-полюсные варианты
- Основные характеристики выключателя, включая принудительный привод, соответствуют IEC/EN 60204 и VDE 0113
- Изоляционные характеристики соответствуют IEC/EN 60947-3 и VDE 0660. Защита от случайного прикосновения в соответствии с VDE 0160, часть 100
- Номинальный неразрываемый ток до 1600 А
- Разъединители типа МС4-N с положениями расцепления "0", "+", "I" могут размыкаться дистанционно минимальным расцепителем напряжения/независимым расцепителем, возможна также установка вспомогательных контактов сигнализации расцепления
- Могут комбинироваться с дистанционным устройством управления МС-XR...
- Винтовые клеммы в качестве стандартных
- Номинальный неразрываемый ток = номинальному току
- Номинальная величина отключающей способности при коротком замыкании:
 I_{cm} 53 кА
- Номинальный кратковременно выдерживаемый ток: I_{cw} 25 кА

НОМИНАЛЬНЫЙ НЕРАЗРЫВАЕМЫЙ ТОК	МАКС. РЕЗЕРВНЫЙ ПРЕДОХРАНИТЕЛЬ (gL) ДЛЯ РАЗЪЕДИНИТЕЛЯ (A gL)	МОДЕЛЬ	№ ДЛЯ ЗАКАЗА
3-ПОЛЮСНЫЕ С ВОЗМОЖНОСТЬЮ ДИСТАНЦИОННОГО РАСЦЕПЛЕНИЯ			
800 А	1600	МС4-N-800	МС480035
1000 А	1600	МС4-N-1000	МС410035
1250 А	1600	МС4-N-1250	МС412035
1600 А	1600	МС4-N-1600	МС416035
4-ПОЛЮСНЫЕ С ВОЗМОЖНОСТЬЮ ДИСТАНЦИОННОГО РАСЦЕПЛЕНИЯ			
800 А	1600	МС4-N-4-800	МС480045
1000 А	1600	МС4-N-4-1000	МС410045
1250 А	1600	МС4-N-4-1250	МС412045
1600 А	1600	МС4-N-4-1600	МС416045

ГНЕЗДА И СЪЁМНЫЕ МОДУЛИ ДЛЯ МС4



MC396707



MC396707

ИНФОРМАЦИЯ "SCHRACK"

- 3- и 4-полюсные варианты
- Для автоматических выключателей МС4 и разъединителей МС4-N

ТЕХНИЧЕСКИЕ ДАННЫЕ

- Съёмный блок в комплекте с втычным блоком схемы управления
- I_n макс. при 20 °С – 1600 А
- I_n макс. при 40 °С – 1500 А
- Положение установки: вертикальное
- 3 позиции: отведённое, проверочное, выдвинутое. 3 позиции показываются механическим способом.
- Вспомогательные контакты также могут применяться для дистанционной сигнализации. Один контакт н.з. или н.о. на позицию.
- Все соединения вспомогательных выключателей (Н1А, Н1N, Н1V) и минимального расцепителя напряжения/независимого расцепителя с втычными блоками схемы управления выполняются до отправки аппарата
- Съёмный модуль поставляется только в комбинации с выключателем
- Добавьте букву А к каталожному номеру выключателя (МС340232А), который должен поставляться готовым к применению со съёмными блоками
- Гнездо может заказываться отдельно и поставляться в предварительно смонтированном виде

ОПИСАНИЕ	МОДЕЛЬ	№ ДЛЯ ЗАКАЗА
ГНЕЗДА		
Гнездо, 3-полюсное	МС4-XAVS	МС496713
Гнездо, 4-полюсное	МС4-4-XAVS	МС496714

СЪЁМНЫЕ МОДУЛИ

Съёмный модуль, 3-полюсный, поставляется вместе с выключателем; добавьте букву А в конце каталожного номера выключателя

Съёмный модуль, 4-полюсный, поставляется вместе с выключателем; добавьте букву А в конце каталожного номера выключателя

■ СТАНДАРТНЫЕ ВСПОМОГАТЕЛЬНЫЕ КОНТАКТЫ/ ВСПОМОГАТЕЛЬНЫЕ КОНТАКТЫ СИГНАЛИЗАЦИИ РАСЦЕПЛЕНИЯ МОДЕЛИ М22



MM216378

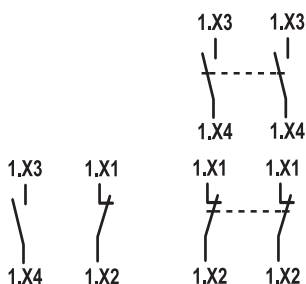

■ ИНФОРМАЦИЯ "SCHRACK"

- Срабатывают вместе с главными контактами, используются в целях сигнализации и блокировки.
- Общая сигнализация отключения "+", выполненного расцепителем напряжения, перегрузки или короткого замыкания.

■ ТЕХНИЧЕСКИЕ ДАННЫЕ

- Отключающая способность:
AC15: 4 А/230 В переменного тока
DC13: 3 А /24 В постоянного тока

■ СОВЕТЫ И РЕКОМЕНДАЦИИ

Вспомогательные контакты сигнализации расцепления – такие же, как и стандартные вспомогательные контакты. Он приобретает свою функцию в зависимости от места установки (контакт сигнализации слева).

Максимально возможное число устройств с вспомогательными контактами: 3 стандартных вспомогательных контакта (Н1N) М22-К. или М22-СК... + 2 вспомогательных контакта сигнализации расцепления (Н1А) М22-К. или М22-СК...

ОПИСАНИЕ	МОДЕЛЬ	№ ДЛЯ ЗАКАЗА
1 н.о. контакт с винтовыми клеммами	М22-К10	MM216376
1 н.з. контакт с винтовыми клеммами	М22-К01	MM216378
2 н.о. контакта с пружинными клеммами "Cage clamp"	М22-СК20	MM107898
2 н.з. контакта с пружинными клеммами "Cage clamp"	М22-СК02	MM107899

■ ОПЕРЕЖАЮЩИЕ ЗАМЫКАЮЩИЕ ВСПОМОГАТЕЛЬНЫЕ КОНТАКТЫ МОДЕЛИ МС4-ХН1V



MC496172

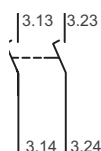

■ ИНФОРМАЦИЯ "SCHRACK"

Для цепей блокировки и сброса нагрузки, а также для опережающего замыкания минимального расцепителя напряжения при использовании основного выключателя/схемы аварийного останова.

■ ТЕХНИЧЕСКИЕ ДАННЫЕ

- Не предназначен для соединения с минимальным расцепителем напряжения МС4-ХU... или независимым расцепителем МС4-ХА...
- Опережающее замыкание при включении и выключении (ручного выключателя): около 20 мс
- Не для соединения с дистанционным приводом МС-ХR минимальным расцепителем напряжения или независимым расцепителем
- Отключающая способность: AC15: 4 А / 230 В переменного тока
DC13: 3 А / 24 В постоянного тока

■ СОВЕТЫ И РЕКОМЕНДАЦИИ

Максимально возможное число устройств с вспомогательными контактами: 1 опережающий замыкающий вспомогательный контакт

ОПИСАНИЕ	МОДЕЛЬ	№ ДЛЯ ЗАКАЗА
Опережающий замыкающий вспомогательный контакт, 2 н.о.	МС4-ХН1V	MC496172

МИНИМАЛЬНЫЕ РАСЦЕПИТЕЛИ НАПРЯЖЕНИЯ МОДЕЛИ МС4-ХU



MC496189

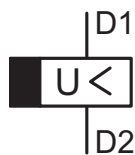

ИНФОРМАЦИЯ "SCHRACK"

- Для применения в устройствах аварийного останова совместно с аварийными кнопками
- Встраиваются в выключатель
- Без вспомогательных контактов
- Отключение без выдержки времени автоматических выключателей МС или разъединителей МС-N при падении напряжения управления ниже величины 35 - 70% U_S

ТЕХНИЧЕСКИЕ ДАННЫЕ

Когда минимальный расцепитель напряжения находится в обесточенном состоянии, случайный контакт с главными контактами выключателя при попытках включения полностью исключен. Минимальные расцепители напряжения не могут устанавливаться одновременно с расцепителями рабочего тока или опережающими вспомогательными контактами МС4-ХNIV.

НАПРЯЖЕНИЕ	МОДЕЛЬ	№ ДЛЯ ЗАКАЗА
24 В пер. тока	МС4-ХU24АС	МС496189
24 В пост. тока	МС4-ХU24DC	МС496204
208 - 240 В пер. тока	МС4ХU208-240АС	МС496193
380 - 440 В пер. тока	МС4-ХU380-440АС	МС496194

Возможны варианты на другие величины напряжения под заказ

МИНИМАЛЬНЫЕ РАСЦЕПИТЕЛИ НАПРЯЖЕНИЯ С ДВУМЯ ОПЕРЕЖАЮЩИМИ ЗАМЫКАЮЩИМИ ВСПОМОГАТЕЛЬНЫМИ КОНТАКТАМИ МОДЕЛИ МС4-ХNIV



MC496221

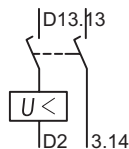

ИНФОРМАЦИЯ "SCHRACK"

- С двумя опережающими замыкающими вспомогательными контактами
- Для опережающего замыкания минимального расцепителя напряжения при использовании основного выключателя и для цепей блокировки и сброса нагрузки
- Встраиваются в выключатель
- Другие величины напряжения и варианты соединения доступны под заказ

ТЕХНИЧЕСКИЕ ДАННЫЕ

Когда минимальный расцепитель напряжения находится в обесточенном состоянии, случайный контакт с главными контактами выключателя при попытках включения полностью исключен. Опережающее замыкание контактов во время включения и выключения (20 мс). Минимальные расцепители напряжения не могут использоваться одновременно с расцепителями рабочего тока или опережающим замыкающим вспомогательным контактом МС4-ХNIV.

НАПРЯЖЕНИЕ	МОДЕЛЬ	№ ДЛЯ ЗАКАЗА
208 - 240 В пер. тока	МС4-ХNIV230VAC	МС496221
380 - 440 В пер. тока	МС4-ХNIV400VAC	МС496222

Возможны варианты на другие величины напряжения под заказ

МИНИМАЛЬНЫЕ РАСЦЕПИТЕЛИ НАПРЯЖЕНИЯ С ЗАДЕРЖКОЙ ВЫКЛЮЧЕНИЯ МОДЕЛЕЙ МС4-UVU, МС4-XUV



MC196154



MC299499

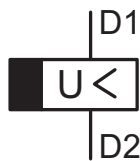

ИНФОРМАЦИЯ "SCHRACK"

- Падение напряжения на время менее чем 0,07 – 16 с не приводит к срабатыванию автоматических выключателей МС или разъединителей N.
- Пригодны для напряжений:
220 – 240 В переменного тока, 50/60 Гц
380 – 440 В переменного тока, 50/60 Гц
480 – 550 В переменного тока, 50/60 Гц
24 В переменного/постоянного тока

ТЕХНИЧЕСКИЕ ДАННЫЕ

- Выдержка времени регулируется между 70 мс и 4 с
- С дополнительным внешним конденсатором:
30 000 мкФ ≥ 35 В до 8 с
90 000 мкФ ≥ 35 В до 16 с
- Требуется специальный расцепитель МС4-XUVL
- Не может устанавливаться одновременно с опережающим замыкающим вспомогательным контактом МС4-ХНIV... или независимым расцепителем МС4-ХА....
- Реле выдержки времени для отдельного монтажа (установка: планка DIN или винты).
- Для других рабочих напряжений используйте трансформатор цепей управления

НАИМЕНОВАНИЕ	МОДЕЛЬ	№ ДЛЯ ЗАКАЗА
Реле выдержки времени	МС4-UVU	MC196154
Специальный минимальный расцепитель напряжения для реле выдержки времени МС4	МС4-XUV	MC496596

Возможны варианты на другие величины напряжения под заказ

НЕЗАВИСИМЫЕ РАСЦЕПИТЕЛИ МОДЕЛИ МС4-ХА



MC496451

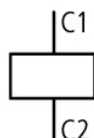

ИНФОРМАЦИЯ "SCHRACK"

- Без вспомогательных контактов
- Выключатели выполняют расцепление при появлении импульса на-пряжения или включении непрерывного напряжения

ТЕХНИЧЕСКИЕ ДАННЫЕ

Когда независимый расцепитель находится под напряжением, случайный контакт с главными контактами выключателя при попытках включения полностью исключен. Минимальный расцепитель напряжения не может устанавливаться одновременно с минимальным расцепителем напряжения или опережающими вспомогательными контактами МС4-ХНIV.

НАПРЯЖЕНИЕ	МОДЕЛЬ	№ ДЛЯ ЗАКАЗА
24 В пер./пост. тока	МС4-ХА24АС/DC	MC496447
208 - 250 В пер./пост. тока	МС4-ХА230АС/DC	MC496451

Возможны варианты на другие величины напряжения под заказ

ДИСТАНЦИОННЫЕ ПРИВОДЫ ДЛЯ МС4



MC496685

ИНФОРМАЦИЯ "SCHRACK"

- Устройство дистанционного управления может комбинироваться с автоматическим выключателем МС и разъединителем МС-N, но не с разъединителем МС-PN.
- Отключение не должно производиться одновременно устройством дистанционного управления и минимальным расцепителем напряжения/независимым расцепителем.

ТЕХНИЧЕСКИЕ ДАННЫЕ

- ВКЛ/ВЫКЛ и сброс через 2- или 3-проводную цепь управления.
- Может синхронизироваться
- Время включения: ≤ 100 мс
- Возможно местное управление вручную
- Пауза между ВЫКЛ и ВКЛ: 3 секунды
Команда на включение игнорируется
- Функция клеммы 75: Сигнал готовности к работе, когда крышка закрыта и не заперта.
AC-15: 2 А/400 В
DC-13: 0,2 А/220 В

СХЕМЫ СОЕДИНЕНИЙ

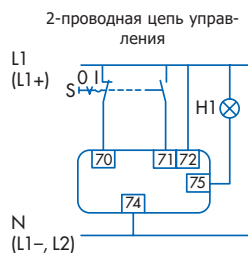
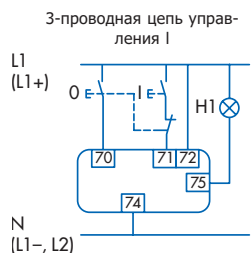

3-проводная цепь управления с автоматическим возвратом в положение 0 после отключения выключателя через вспомогательный контакт

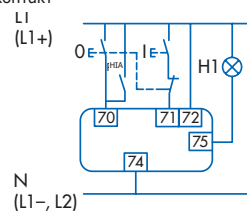

ЦИКЛ КОММУТАЦИИ



НАПРЯЖЕНИЕ	МОДЕЛЬ	№ ДЛЯ ЗАКАЗА
208 - 240 В переменного тока	MC4-XR208-240AC	MC496685

Возможны варианты на другие величины напряжения под заказ

МЕХАНИЧЕСКОЕ УСТРОЙСТВО БЛОКИРОВКИ ДЛЯ ДВЕРНОЙ ПОВОРОТНОЙ РУЧКИ МС4

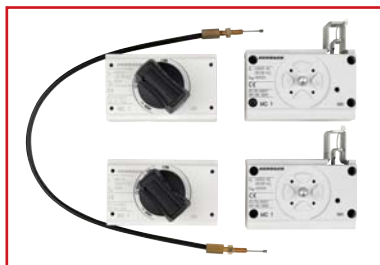

MC491584

ИНФОРМАЦИЯ "SCHRACK"

Требуется дополнительно поворотная ручка на выключателе или поворотная ручка на двери.

Не может комбинироваться с дистанционным приводом или дверной рамкой. Для построения механической цепи блокировки требуется как минимум два модуля блокировки. Возможные комбинации и варианты цепей блокировки см. на стр. 142. Боуденовский трос заказывается отдельно.

ОПИСАНИЕ	МОДЕЛЬ	№ ДЛЯ ЗАКАЗА
Механическое устройство блокировки	MC4-XMV	MC491584
Боуденовский трос, 225 мм	MC-XBZ225	MC191585
Боуденовский трос, 600 мм	MC-XBZ600	MC191586
Боуденовский трос, 1000 мм	MC-XBZ1000	MC191587

МС – ТИПОРАЗМЕР 4 / ДО 2000 А

МЕХАНИЧЕСКИЕ УСТРОЙСТВА БЛОКИРОВКИ ДЛЯ ДИСТАНЦИОННЫХ ПРИВОДОВ ДЛЯ МС4



MC294543



MC494547 - montiert

ИНФОРМАЦИЯ "SCHRACK"

- Для 2 выключателей с одинаковыми или соседними типоразмерами, устанавливаемых в ряд
- Монтаж в ряд
- Монтаж в два ряда, длинный вариант
- Содержит детали для 2 выключателей
- Также требуется дистанционный привод
- Для максимального расстояния размыкания, см. стр. 143

ПРИМЕЧАНИЯ

Нельзя комбинировать с поворотными ручками, дверными поворотными ручками и опережающими замыкающими вспомогательными контактами.

ОПИСАНИЕ	МОДЕЛЬ	№ ДЛЯ ЗАКАЗА
Механическое устройство блокировки для МС4	МС4-ХМVР	МС494547
Механическое устройство блокировки для МС4, удлиненный вариант	МС4Х-МХRЛ	МС494552
Механическое устройство блокировки для МС3/4	МС3/4-ХМVР	МС394546
Механическое устройство блокировки для МС3/4, удлиненный вариант	МС3/4-ХМVRL	МС394551

ПОВОРОТНЫЕ РУЧКИ ДЛЯ УСТАНОВКИ НЕПОСРЕДСТВЕННО НА ВЫКЛЮЧАТЕЛЬ МС4



MC496608

ИНФОРМАЦИЯ "SCHRACK"

- В комплекте с поворотным приводом
- Могут также комбинироваться с дверной накладкой

ТЕХНИЧЕСКИЕ ДАННЫЕ

Имеются следующие варианты:

Модель МС.-ХDV

Может запирается в положении "0" (до 3 висячих замков), чёрная/серая

Модель МС.-ХDVR

Может запирается в положении "0" (до 3 висячих замков), красно-жёлтый выключатель аварийного останова

Модель МС.-ХDTV

Может запирается в положении "0" на ручке, имеется также модификация для положения "1", чёрная/серая

Модель МС.-ХDTVР

Может запирается в положении "0", красно-жёлтый выключатель аварийного останова

Вариант с дверной блокировкой:

- Дверная накладка, поставляемая с дверной блокировкой
- Поворотная ручка может поворачиваться на 90° для выключателей, устанавливаемых горизонтально
- В положении ВКЛ блокировку можно обойти при помощи штифта 1 мм, вставляемого снаружи
- В запертых положениях ВКЛ и ВЫКЛ блокировку обойти невозможно
- Дверь может быть открыта в положении ВЫКЛ
- Включение возможно, когда дверь закрыта

ОПИСАНИЕ	МОДЕЛЬ	№ ДЛЯ ЗАКАЗА
Запираемая поворотная ручка для МС4, чёрная/серая	МС4-ХDV	МС496608
Запираемая поворотная ручка для МС4, красная/жёлтая аварийного останова	МС4-ХDVR	МС496610

ПОВОРОТНЫЕ ДВЕРНЫЕ РУЧКИ ДЛЯ МС4



МС494614



МС494614



МС494614

ИНФОРМАЦИЯ "SCHRACK"

- В комплекте с поворотным приводом и соединительными деталями
- Степень защиты IP66
- Поворотная ручка может поворачиваться на 90° для выключателей, устанавливаемых горизонтально
- В запертых положениях ВКЛ и ВЫКЛ блокировку обойти невозможно
- Может модифицироваться в незапертом положении ВКЛ, блокировку можно снять снаружи при помощи отвёртки
- Дверь можно открыть в положении ВЫКЛ
- Может устанавливаться наружная предупредительная/информационная табличка на защёлке

ПРИМЕЧАНИЯ

- Удлинитель штока заказывается отдельно

ТЕХНИЧЕСКИЕ ДАННЫЕ

Имеются следующие варианты:

Модель МС.-XTVD

Может запирается в положении "0" (до 3 висячих замков на ручке), с дверной блокировкой, чёрная/серая

Модель МС.-XTVDV

Может запирается в положении "0" (до 3 висячих замков на ручке и выключателе), с дверной блокировкой, чёрная/серая

Модель МС.-XTVDVR

Может запирается в положении "0" (до 3 висячих замков на ручке и выключателе), с дверной блокировкой, красно-жёлтый выключатель аварийного останова

ОПИСАНИЕ	МОДЕЛЬ	№ ДЛЯ ЗАКАЗА
Поворотная дверная ручка для МС4 с дверной блокировкой, запираемая, чёрная/серая	МС4-XTVD	МС496614
Поворотная дверная ручка для МС4 с дверной блокировкой, запираемая, "0", "1", чёрная/серая	МС4-XTVDV	МС496616
Поворотная дверная ручка для МС4 с дверной блокировкой, запираемая, красная/жёлтая аварийного останова	МС4-XTVDVR	МС496618

УДЛИНИТЕЛЬ ШТОКА ДЛЯ МС4



МС391234

ИНФОРМАЦИЯ "SCHRACK"

- Для шкафов максимальной глубиной 400 или 600 мм
- Отрезается до нужной длины

ОПИСАНИЕ	ГЛУБИНА ШКАФА	МОДЕЛЬ	№ ДЛЯ ЗАКАЗА
Удлинитель штока для МС4	макс. 400 мм	МС3/4-ХV4	МС391234
Удлинитель штока для МС4	макс. 600 мм	МС3/4-ХV6	МС390193

ТУННЕЛЬНЫЕ КЛЕММЫ ДЛЯ МС4



МС496836

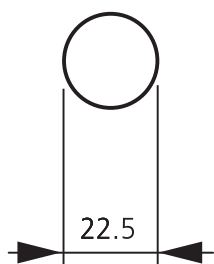

ИНФОРМАЦИЯ "SCHRACK"

- Устанавливается вне корпуса выключателя
- Содержит детали для одной стороны выключателя, с установкой сверху или снизу 3-полюсного выключателя
- Поставляется со стандартной клеммой для кабеля цепи управления с медными жилами $1 \times 0,75 - 2,5 \text{ мм}^2$ или $2 \times 0,75 - 1,5 \text{ мм}^2$
- Сечение проводника, присоединяемого к клемме:
медный/алюминиевый кабель $1 \times 50 - 240 \text{ мм}^2$,
 $4 \times 50 - 240 \text{ мм}^2$

ТЕХНИЧЕСКИЕ ДАННЫЕ

- Для медных и алюминиевых кабелей, макс. 1400 А
- Включает крышку
- Многопроволочный круглый проводник / Многопроволочный секторный проводник

ОПИСАНИЕ	МОДЕЛЬ	№ ДЛЯ ЗАКАЗА
Туннельная клемма $4 \times 240 \text{ мм}^2$, 3 полюса, для МС4	МС4-ХКА	МС496836
Туннельная клемма $4 \times 240 \text{ мм}^2$, 4 полюса, для МС4	МС4-4-ХКА	МС496837

ПЛОСКИЙ КАБЕЛЬ ДЛЯ МС4



МС496829

ИНФОРМАЦИЯ "SCHRACK"

- $I_n \leq 1100$ А
- При монтаже выключателя на проводящих монтажных пластинах необходимо использовать поставляемые крышки МС4(-4)-ХКСА
- Используйте крышку для разделителей фаз
- Содержит детали для одной стороны выключателя, верхней или нижней

ОПИСАНИЕ	МОДЕЛЬ	№ ДЛЯ ЗАКАЗА
Зажим плоского кабеля, 3 полюса, для МС4/МС4-N	МС4-ХКВ	МС496829
Зажим плоского кабеля, 4 полюса, для МС4-4/МС4-N-4	МС4-4-ХКВ	МС496831

КАБЕЛЬНЫЕ НАКОНЕЧНИКИ ДЛЯ МС4



МС299776

ИНФОРМАЦИЯ "SCHRACK"

- Специальные кабельные наконечники узкой конструкции
- Кабельные наконечники необходимо изолировать при использовании без крышки

ОПИСАНИЕ	МОДЕЛЬ	№ ДЛЯ ЗАКАЗА
Кабельный наконечник 185 мм ² , для МС4	МС3/4-ХКС185	МС390040
Кабельный наконечник 240 мм ² , для МС4	МС3/4-ХКС240	МС390041

ЗАДНИЕ СОЕДИНИТЕЛИ ДЛЯ МС4



МС396792

ИНФОРМАЦИЯ "SCHRACK"

- Содержит детали для одной стороны выключателя, с установкой сверху или снизу
- Может устанавливаться при модернизации:
Модульная пластина МС4...-ХКМ... или соединительный кронштейн для увеличения ширины МС4-...-ХКВ...
- Максимальное сечение проводника, присоединяемого к клемме 1250 А:
наконечник медного кабеля 1 × 120 - 185 мм², 2 × 95 - 185 мм², 4 × 35 - 185 мм²
наконечник алюминиевого кабеля 1 × 185 мм², 2 × 70 - 185 мм², 4 × 50 - 185 мм²

ОПИСАНИЕ	МОДЕЛЬ	№ ДЛЯ ЗАКАЗА
Задний соединитель, 3-полюсный, для МС4	МС4-ХКР	МС496842

■ ПЛАСТИНЫ МОДУЛЕЙ для МС4



MC496814



MC496820



MC494473

■ ИНФОРМАЦИЯ "SCHRACK"

- Под винты M10, может растачиваться под винты M12
- Используются специальные кабельные наконечники узкой конструкции
- Может устанавливаться на выключатели с винтовыми соединениями
- Содержит детали для одной стороны выключателя, верхней или нижней
- Необходимо использование изолированной крышки МС4(-4)-ХКСА или фазного разделителя МС4(-4)-ХКР

■ ТЕХНИЧЕСКИЕ ДАННЫЕ

- Сечение проводника, присоединяемого к клемме, 1 отверстие: наконечник медного кабеля 1 × 120 - 300 мм², 2 × 95 - 300 мм²
- Сечение проводника, присоединяемого к клемме, 2 отверстия: наконечник медного кабеля 2 × 95 - 185 мм², 4 × 35 - 185 мм²
- Соединительный кронштейн для увеличения ширины: 2 × 95 – 300

ОПИСАНИЕ	МОДЕЛЬ	№ ДЛЯ ЗАКАЗА
3-ПОЛЮСНЫЕ		
Пластина модулей, 1 отверстие, для МС4/МС4-N, $I_n \leq 1250$ А	МС4-ХКМ1	МС496814
Пластина модулей, 2 отверстия, для МС4/МС4-N, $I_n \leq 1400$ А	МС4-ХКМ2	МС496820
Соединительный кронштейн МС4, 3-полюсный, 1600 А	МС4-ХКМ2S-1600	МС494473
4-ПОЛЮСНЫЕ		
Пластина модулей, 1 отверстие, для МС4-4/МС4-N-4, $I_n \leq 800$ А	МС4-4-ХКМ1	МС496815
Пластина модулей, 2 отверстия, для МС4-4/МС4-N-4, $I_n \leq 1000$ А	МС4-4-ХКМ2	МС496821
Соединительный кронштейн МС4, 4-полюсный, 1600 А	МС4-4-ХКМ2S-1600	МС494474

■ СОЕДИНИТЕЛЬНЫЕ КРОНШТЕЙНЫ ДЛЯ УВЕЛИЧЕНИЯ ШИРИНЫ ДЛЯ МС4



МС496826

■ ИНФОРМАЦИЯ "SCHRACK"

- Содержит детали для одной стороны выключателя, с установкой сверху или снизу 3- или 4-полюсного выключателя, включая разделитель фаз
- 5 отверстий для максимум 6 кабельных наконечников на фазу
- Может устанавливаться на выключатели с винтовыми соединениями
- Разделитель фаз прилагается
- 4-мм отверстия для клемм управляющих цепей
- Сечение проводника, присоединяемого к клемме: наконечник медного кабеля 4 × 300 мм², 6 × 95 - 240 мм²

■ ТЕХНИЧЕСКИЕ ДАННЫЕ

Расстояние между центрами полюсов, МС4(-4)-ХКВ95:	95 мм
Возможность установки трансформатора тока:	до ширины 130 мм, ширина шины 80 мм
Расстояние между центрами полюсов, МС4-ХКВ110:	107,5 мм
Возможность установки трансформатора тока:	до ширины 135 мм, ширина шины 80 мм
Расстояние между центрами полюсов, МС4-4-ХКВ120:	122 мм
Возможность установки трансформатора тока:	до ширины 164 мм, ширина шины 80 мм

ОПИСАНИЕ	МОДЕЛЬ	№ ДЛЯ ЗАКАЗА
Соединительный кронштейн МС4, 3-полюсный, 1600 А	МС4-ХКВ95	МС496826
Соединительный кронштейн МС4, 4-полюсный, 1600 А	МС4-4-ХКВ95	МС496827
Соединительный кронштейн МС4, 3-полюсный, 1600 А, удлиненный вариант	МС4-ХКВ110	МС491593
Соединительный кронштейн МС4, 4-полюсный, 1600 А, удлиненный вариант	МС4-4-ХКВ120	МС491594

■ КРЫШКА КЛЕММ ДЛЯ МС4



МС496846

■ ИНФОРМАЦИЯ "SCHRACK"

- Защита от случайного прикосновения при использовании кабельных наконечников, планок или туннельных клемм
- Содержит детали для одной стороны выключателя, с установкой сверху или снизу 3- или 4-полюсного выключателя
- Степень защиты IP4X с передней, боковой и задней сторон, IP1X со стороны соединения при использовании изолированных проводников
- Крышка прилагается к туннельной клемме

ОПИСАНИЕ	МОДЕЛЬ	№ ДЛЯ ЗАКАЗА
Крышка клемм, 3 полюса, для МС4	МС4-ХКСА	МС496846
Крышка клемм, 4 полюса, для МС4	МС4-4-ХКСА	МС496847

ДОПОЛНИТЕЛЬНЫЕ ИЗОЛИРОВАННЫЕ КЛЕММЫ ДЛЯ МС4



МС397082

ИНФОРМАЦИЯ "SCHRACK"

- Для образования петель через проводники нейтрали заземления
- 1 полюс

ОПИСАНИЕ	СЕЧЕНИЕ ПРИСОЕДИНЯЕМОГО ПРОВОДНИКА	МОДЕЛЬ	№ ДЛЯ ЗАКАЗА
Дополнительная изолированная клемма, 400 А	многопроволочный 1 x 50 - 240 мм ² , 2 x 25 - 120 мм ²	K240/1/BR	МС397082
Дополнительная изолированная клемма, 630 А	многопроволочный 1 x 240 - 300 мм ² , 2 x 50 - 240 мм ²	K2x240/1/BR	МС399455

УПЛОТНИТЕЛЬНАЯ ДВЕРНАЯ НАКЛАДКА ДЛЯ МС4



МС394645

ИНФОРМАЦИЯ "SCHRACK"

- Для рычажковых переключателей, поворотных ручек и дистанционных приводов
- Степень защиты IP40
- Для прямоугольных вырезов в дверях и кожухах толщиной 1,5 – 5 мм
- Могут крепиться внешние предупреждающие/информационные таблички на защёлках

ОПИСАНИЕ	МОДЕЛЬ	№ ДЛЯ ЗАКАЗА
Уплотнительная дверная накладка для МС4	МС4-XBR	МС494646

РАСПОРКА ДЛЯ МС4



МС390211

ИНФОРМАЦИЯ "SCHRACK"

- Обеспечивает быструю и экономичную регулировку при установке выключателей различных типоразмеров, с поворотными ручками (дистанционными приводами) или без них с одинаковой глубиной от передней плоскости
- Сетка 17,5 мм, резьба М5
- Каждый набор содержит 4 распорки
- К выключателю прилагается 4 крепёжных винта

ОПИСАНИЕ	МОДЕЛЬ	№ ДЛЯ ЗАКАЗА
Распорка для МС4	МС3/4-XAB	МС390211

ВОЗДУШНЫЕ АВТОМАТИЧЕСКИЕ ВЫКЛЮЧАТЕЛИ МО



МАКСИМАЛЬНЫЙ НОМИНАЛЬНЫЙ ТОК 6300 А, 3 КЛАССА ПО ОТКЛЮЧАЮЩЕЙ СПОСОБНОСТИ, 6 ЭЛЕКТРОННЫХ РАСЦЕПИТЕЛЕЙ, 3- И 4-ПОЛЮСНЫЕ ВАРИАНТЫ

Всего 3 типоразмера воздушных автоматических выключателей серии МО полностью охватывают диапазон 630 - 6300 А. Номинальный ток всех контактов можно оптимально настраивать, используя калиброванные вставки. Самая малая калиброванная вставка имеет номинал 250 А и при этом диапазон регулировки от 0,4 до 1 I_n .

СТАНДАРТНЫЕ РАЗМЕРЫ, ПРОСТОТА ПРОЕКТИРОВАНИЯ

Выключатели МО имеют одинаковую высоту и глубину корпусов во всём диапазоне токов. Меняется лишь ширина автоматического выключателя в зависимости от числа полюсов и типоразмера. Выключатели МО для постоянной установки и съёмные модели имеют одинаковую ширину.

СИСТЕМА СОЕДИНЕНИЙ

Автоматические выключатели МО до 5000 А в качестве стандартного исполнения имеют горизонтальные соединения. Выключатели МО на 6300 А оснащаются вертикальными соединениями. Следующие варианты выводов существуют в качестве дополнительных: вертикальные соединения, передние соединения и фланцевые соединения.

МОДУЛЬ НОМИНАЛЬНОГО ТОКА

Этот сменный модуль позволяет пользователю уменьшать номинальный ток устройства для оптимальной настройки системы, например при пусконаладочных работах на подсистеме. Правильно выбранная калиброванная вставка – та, которая ближе всего стоит по номиналу к номинальному току системы.

ТИПОРАЗМЕР И ОТКЛЮЧАЮЩАЯ СПОСОБНОСТЬ ПРИ КОРОТКОМ ЗАМЫКАНИИ

ТИПОРАЗМЕР 1	ТИПОРАЗМЕР 2	ТИПОРАЗМЕР 3
250А	250А	
315А	315А	
400А	400А	
500А	500А	
630А	630А	
700А	700А	
800А	800А	
1000А	1000А	
1250А	1250А	1250А
1600А	1600А	1600А
	2000А	2000А
	2500А	2500А
	3200А	3200А
		4000А
		5000А
		6300А

НОМИНАЛЬНАЯ ОТКЛЮЧАЮЩАЯ СПОСОБНОСТЬ

I_{cu} при 500 В переменного тока (кА)/

I_{cu} при 300 В постоянного тока (кА)

Типоразмер 1: В = 55 кА, N = 66 кА

Типоразмер 2: В = 66 кА, N = 80 кА

Типоразмер 3: Н = 100 кА

ОБЩИЙ ОБЗОР О СИСТЕМЕ МО

ВОЗДУШНЫЕ АВТОМАТИЧЕСКИЕ ВЫКЛЮЧАТЕЛИ МО – ОБЩИЙ ОБЗОР О СИСТЕМЕ

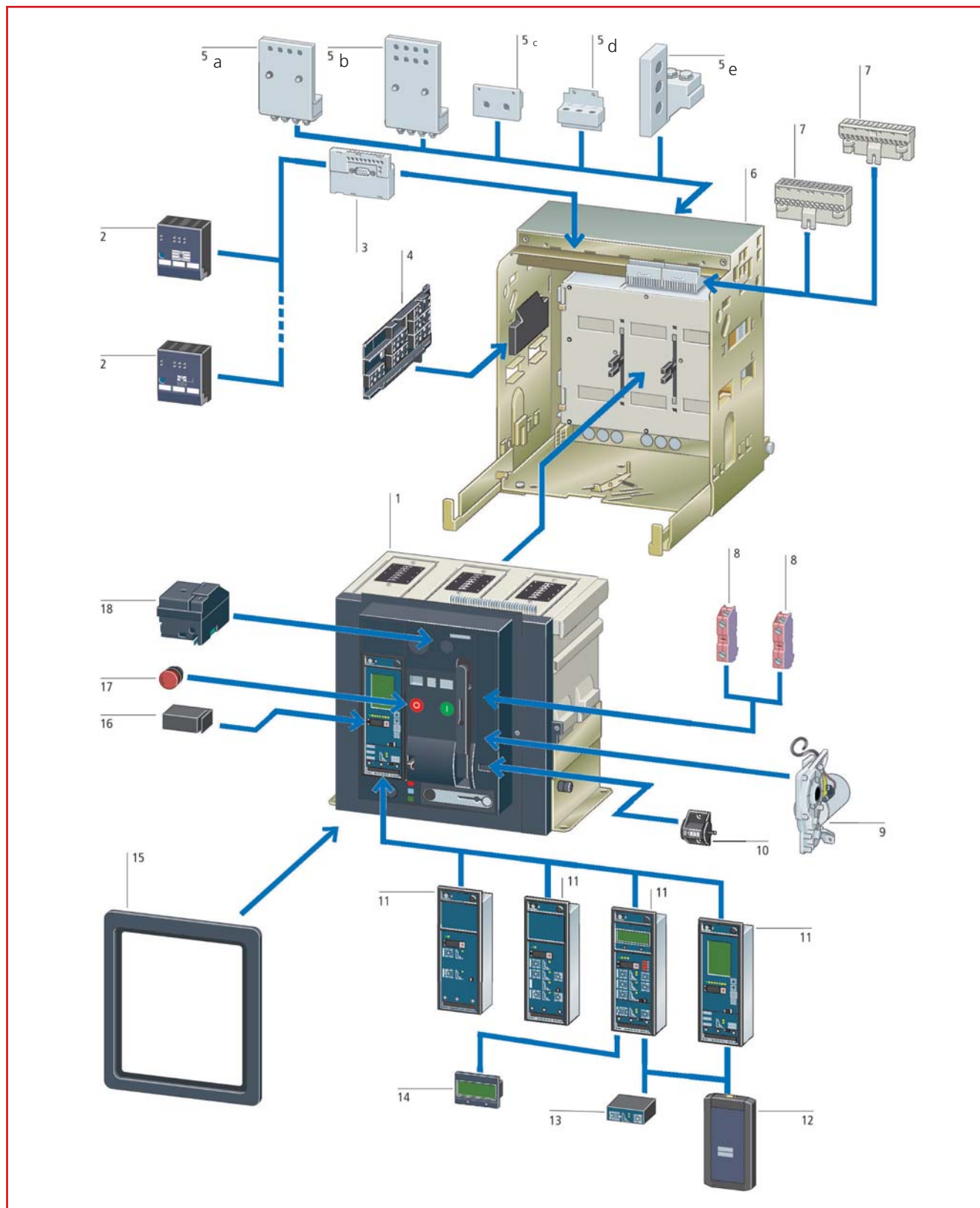

1. Автоматический выключатель МО между 630 и 6300 А
2. Внешние модули расширения
3. Коммуникационный модуль для шины PROFIBUS
4. Контакт индикатора положения: модуль для рамы с направляющими
5. Главные соединительные элементы:
 - а. Передний соединитель
 - б. Передний соединитель с двойным рядом отверстий

- с. Фланцевый соединитель
 - д. Горизонтальный соединитель задней стенки
 - е. Вертикальный соединитель задней стенки
6. Рама с направляющими
 7. Вспомогательный соединительный штекер
 8. Вспомогательный контакт
 9. Электромоторный привод
 10. Счётчик рабочих циклов

11. Электронный расцепитель
12. Блок параметров
13. Модуль защиты от замыкания на землю
14. 4-строчный ЖК дисплей
15. Уплотнительная рамка дверцы
16. Калиброванная вставка
17. Грибообразная кнопка АВАРИЙНОГО ОСТАНОВА
18. Магнит замыкания, расцепитель напряжения

ВОЗДУШНЫЕ АВТОМАТИЧЕСКИЕ ВЫКЛЮЧАТЕЛИ МО – ФУНКЦИОНАЛЬНЫЕ ЭЛЕМЕНТЫ

АВТОМАТИЧЕСКИЙ ВЫКЛЮЧАТЕЛЬ

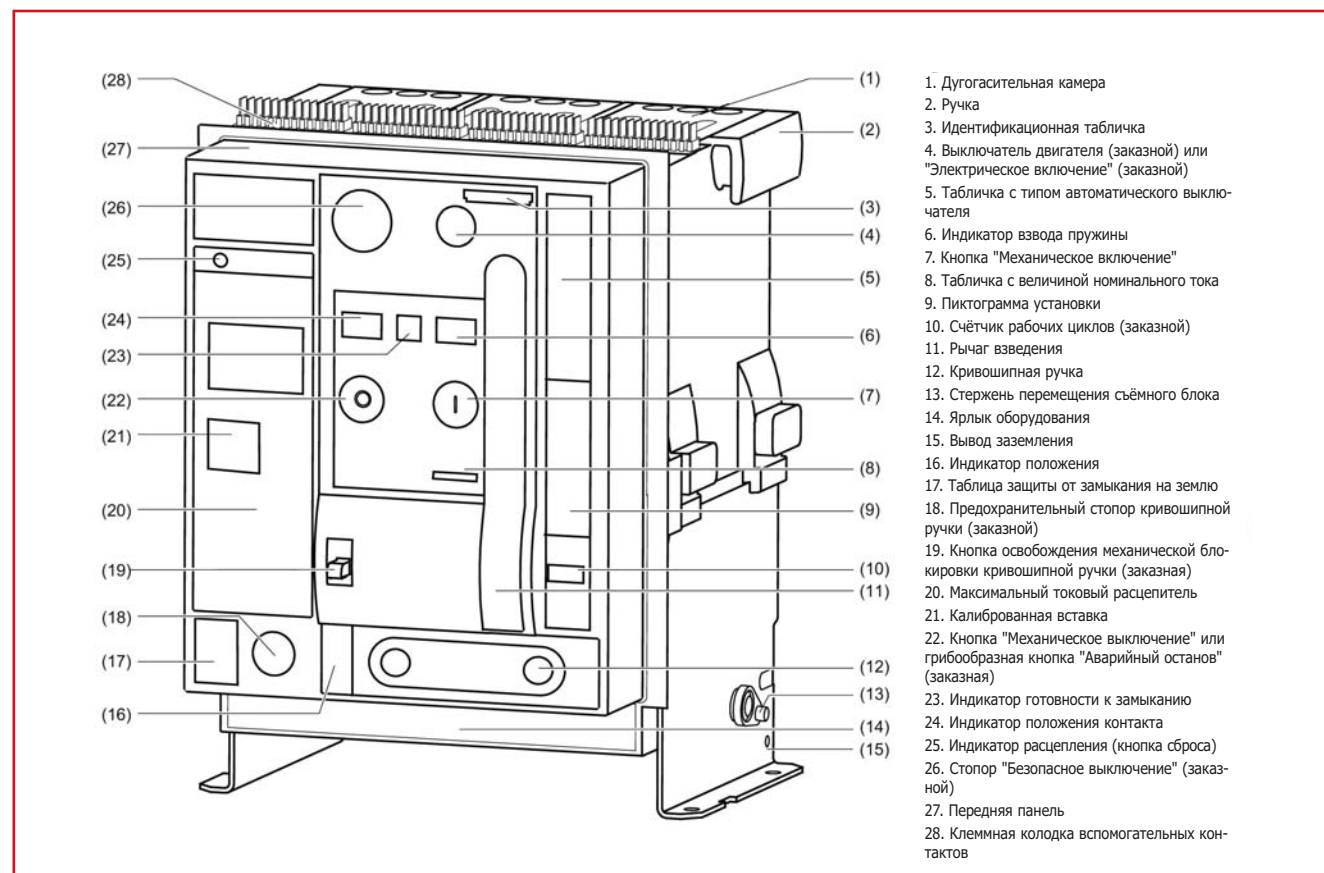

РАМА С НАПРАВЛЯЮЩИМИ

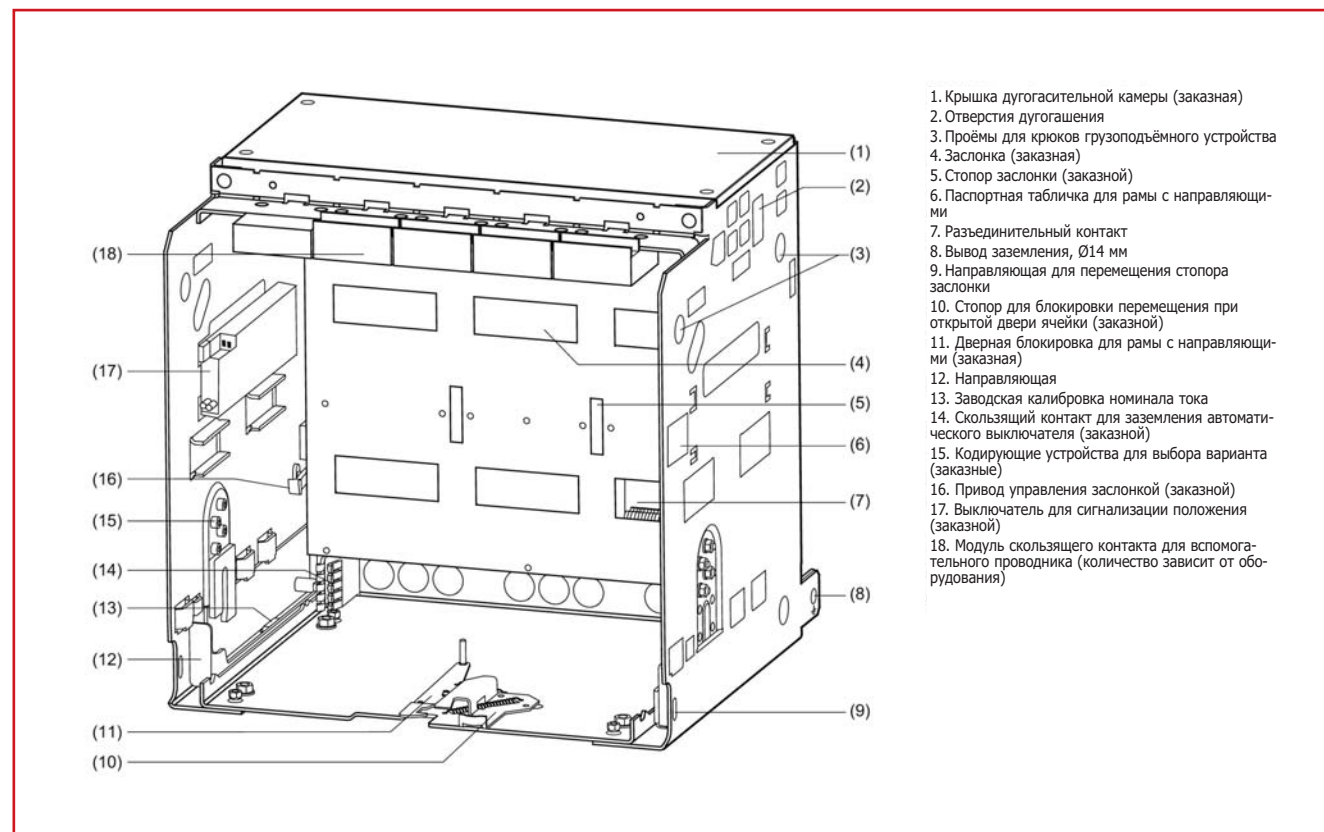

ОБЩИЙ ОБЗОР О СИСТЕМЕ МО

■ ФУНКЦИИ МАКСИМАЛЬНОГО ТОКОВОГО РАСЦЕПИТЕЛЯ ETU (ЭЛЕКТРОННОГО БЛОКА ОТКЛЮЧЕНИЯ)

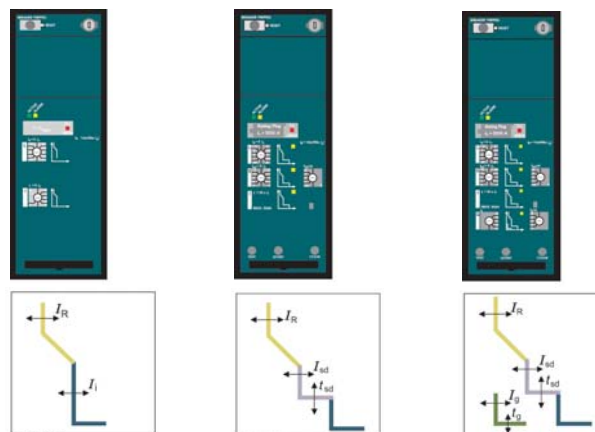

ФУНКЦИИ МАКСИМАЛЬНОГО ТОКОВОГО РАСЦЕПИТЕЛЯ		ETU15B	ETU25B	ETU27B
ОСНОВНЫЕ ЗАЩИТНЫЕ ФУНКЦИИ				
Защита от перегрузки	L	√	√	√
Защита от короткого замыкания с кратковременной выдержкой	S	--	√	√
Защита от короткого замыкания мгновенная	I	√	√	√
Защита нейтрального проводника	N	--	--	√
Защита от замыкания на землю	G	--	--	√
ДОПОЛНИТЕЛЬНЫЕ ФУНКЦИИ				
Отключение защиты нейтрального проводника		--	--	√
Настройка защиты нейтрального проводника		--	--	--
Включение/выключение защиты от короткого замыкания с кратковременной выдержкой		--	--	--
Включение/выключение мгновенной защиты от короткого замыкания		--	--	--
Включение/выключение тепловой памяти		--	--	--
Контроль нагрузки		--	--	--
Переключение защиты от короткого замыкания с кратковременной выдержкой на I ² t		--	--	--
Настройка мгновенной защиты от короткого замыкания	√	--	--	--
Переключатель выбора защиты от перегрузки I ² t		--	--	--
Включение/выключение защиты от перегрузки		--	--	--
Выбираемые переключателем наборы параметров		--	--	--
ВВОД ПАРАМЕТРОВ И ДИСПЛЕЙ				
Выбор параметров при помощи поворотного переключателя (10 ступеней)		√	√	√
Выбор параметров при помощи связи (абсолютные величины)		--	--	--
Выбор параметров через меню (абсолютные величины)		--	--	--
Выбор параметров дополнительных функций защиты		--	--	--
Буквенно-цифровой ЖК дисплей		--	--	--
Графический ЖК дисплей		--	--	--
ФУНКЦИИ ИЗМЕРЕНИЯ				
Функция измерения "Плюс"		--	--	--
СВЯЗЬ				
Шина "CubicleBUS"		--	--	--
Связь через PROFIBUS-DP		--	--	--
Связь через "Ethernet"		--	--	--

√ стандартное исполнение -- отсутствует под заказ

ВОЗДУШНЫЕ АВТОМАТИЧЕСКИЕ ВЫКЛЮЧАТЕЛИ СЕРИИ МО ДО 6300 А

ТИПОРАЗМЕР I, ВАРИАНТ ФИКСИРОВАННОГО МОНТАЖА, 3 И 4 ПОЛЮСА

Стандартный вариант горизонтального соединения

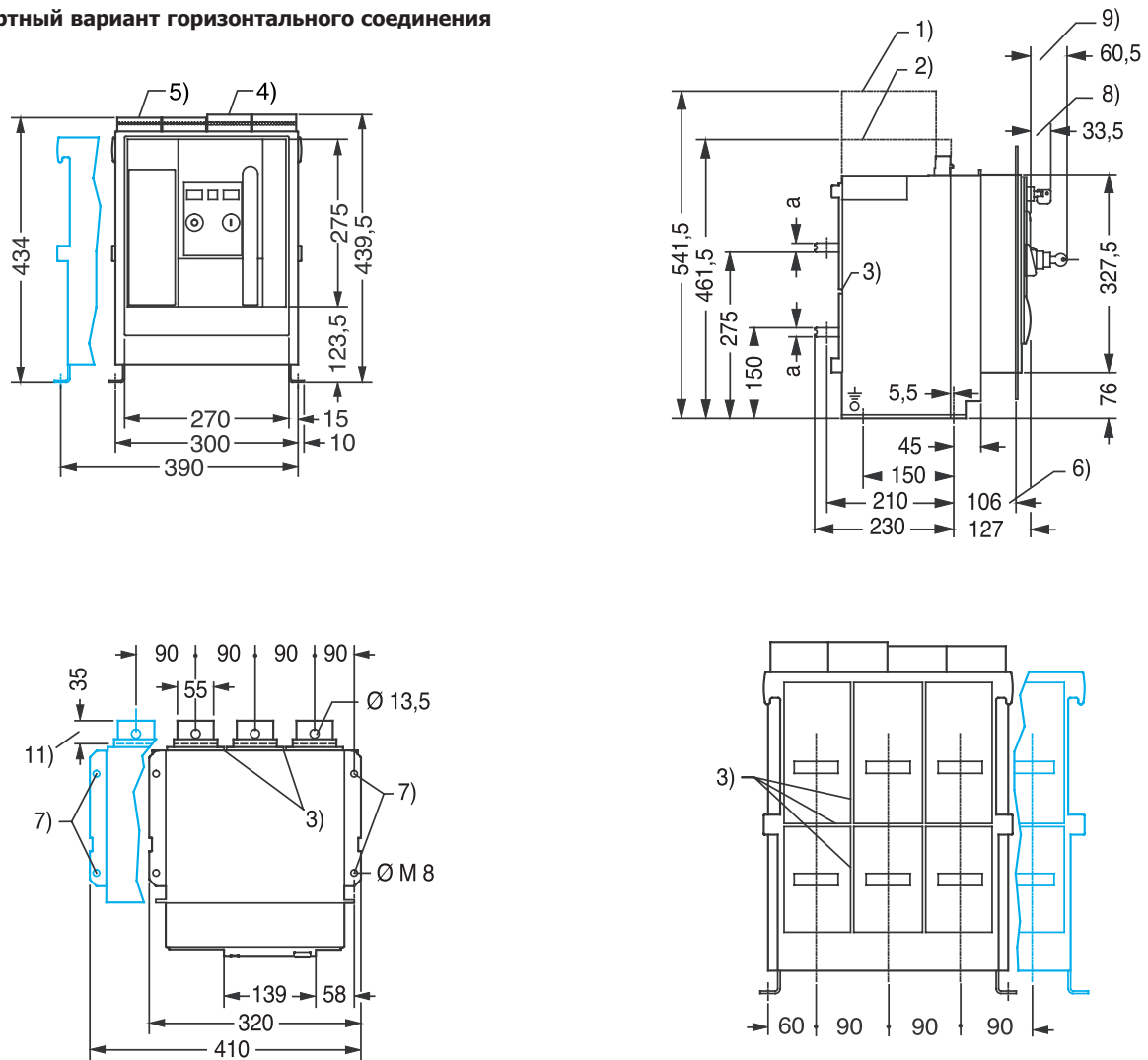

- (1) Область для демонтажа дугогасительных камер
- (2) Область дугогашения, пространство для вспомогательных электрических соединений
- (3) Пазы (шириной 4 мм, глубиной 5 мм) для установки фазных барьеров в распределительном устройстве
- (4) Вспомогательный соединитель с винтовой системой SIGUT
- (5) Вспомогательный соединитель с безвинтовой системой клемм
- (6) Расстояние до внутренней стороны закрытой двери ячейки
- (7) Точки крепления для монтажа автоматического выключателя в распределительном устройстве
- (8) Стопор "Безопасное выключение" (заказная принадлежность)
- (9) Ключ (заказная принадлежность)
- (11) Соединительная поверхность

Номинальный ток выключателя / А	a	b	c
до 1000	10	10	10
1250P1600	15	15	15

ВОЗДУШНЫЕ АВТОМАТИЧЕСКИЕ ВЫКЛЮЧАТЕЛИ СЕРИИ МО ДО 6300 А

ТИПОРАЗМЕР II, ВАРИАНТ ФИКСИРОВАННОГО МОНТАЖА, 3 И 4 ПОЛЮСА

Стандартный вариант горизонтального соединения

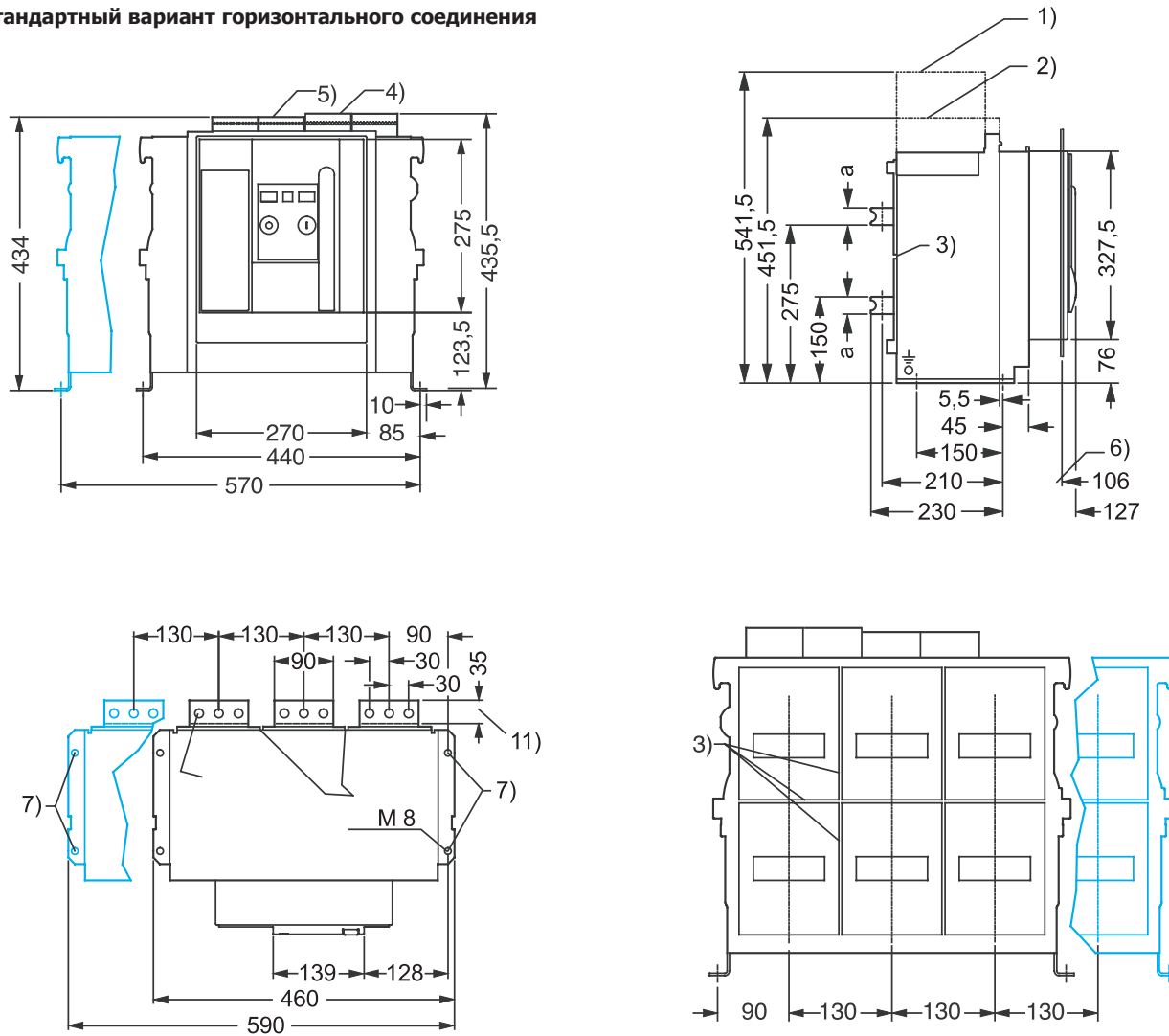

- (1) Область для демонтажа дугогасительных камер
- (2) Область дугогашения, пространство для вспомогательных электрических соединений
- (3) Пазы (шириной 4 мм, глубиной 5 мм) для установки фазных барьеров в распределительном устройстве
- (4) Вспомогательный соединитель с винтовой системой SIGUT
- (5) Вспомогательный соединитель с безвинтовой системой клемм
- (6) Расстояние до внутренней стороны закрытой двери ячейки
- (7) Точки крепления для монтажа автоматического выключателя в распределительном устройстве
- (11) Соединительная поверхность

Номинальный ток выключателя / А	a	b	c
до 2000	10	15	10
2500	15	15	20
3200	30	30	20

ВОЗДУШНЫЕ АВТОМАТИЧЕСКИЕ ВЫКЛЮЧАТЕЛИ СЕРИИ МО ДО 6300 А

■ ТИПОРАЗМЕР II, ВАРИАНТ ФИКСИРОВАННОГО МОНТАЖА, 3 И 4 ПОЛЮСА

Стандартный вариант, горизонтального соединения

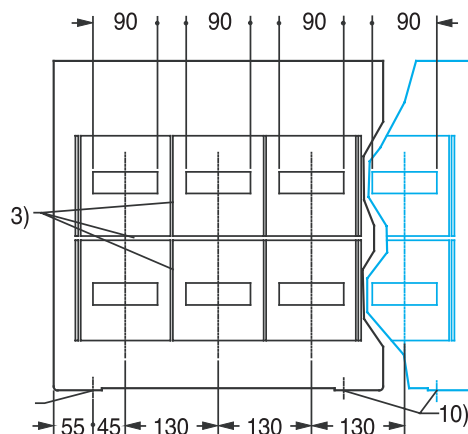
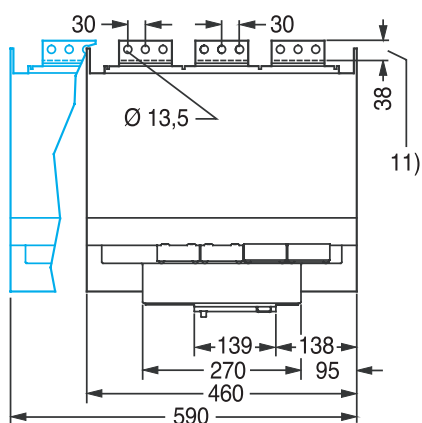
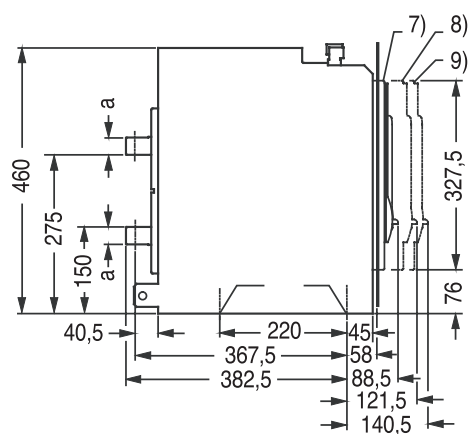
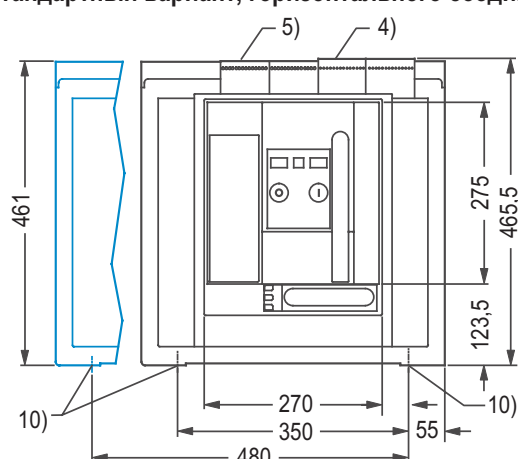

- (3) Пазы (шириной 4 мм, глубиной 5 мм) для установки фазных барьеров в распределительном устройстве
- (4) Вспомогательный соединитель с винтовой системой SIGUT
- (5) Вспомогательный соединитель с безвинтовой системой клемм
- (6) Расстояние до внутренней стороны закрытой двери ячейки
- (7) Автоматический выключатель в подсоединённом положении
- (8) Автоматический выключатель в положении проверки
- (9) Автоматический выключатель в отсоединённом положении
- (10) Крепёжные отверстия, 10 мм
- (11) Соединительная поверхность

Номинальный ток выключателя / А	a	b	c
до 2000	10	10	10
2500	15	15	20
3200	30	30	20

МО – ТИПОРАЗМЕР 1, ВАРИАНТ ФИКСИРОВАННОГО МОНТАЖА

ТИПОРАЗМЕР 1, ДО 1600 А – ЗАДНЕЕ ПОДСОЕДИНЕНИЕ, ГОРИЗОНТАЛЬНОЕ



МО116232

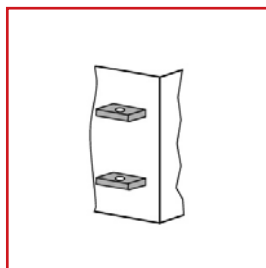

ИНФОРМАЦИЯ "SCHRACK"

Базовое устройство без расцепителя; сборка на заводе с использованием выбранных узлов и поставка устройства в сборе.

ОПИСАНИЕ	ВЕС (кг)	I_{Cu}	МОДЕЛЬ	№ ДЛЯ ЗАКАЗА
3-ПОЛЮСНЫЕ, 55 кА				
800 А	43	55 кА	МО1В-800	МО108232
1000 А	43	55 кА	МО1В-1000	МО110232
1250 А	43	55кА	МО1В-1250	МО112232
1600 А	43	55 кА	МО1В-1600	МО116232
3-ПОЛЮСНЫЕ, 66 кА				
800 А	43	66 кА	МО1N-800	МО108332
1000 А	43	66 кА	МО1N-1000	МО110332
1250 А	43	66 кА	МО1N-1250	МО112332
1600 А	43	66 кА	МО1N-1600	МО116332
4-ПОЛЮСНЫЕ, 55 кА				
800 А	50	55 кА	МО1В-4-800	МО108242
1000 А	50	55 кА	МО1В-4-1000	МО110242
1250 А	50	55 кА	МО1В-4-1250	МО112242
1600 А	50	55 кА	МО1В-4-1600	МО116242
4-ПОЛЮСНЫЕ, 66 кА				
800 А	50	66 кА	МО1N-4-800	МО108342
1000 А	50	66 кА	МО1N-4-1000	МО110342
1250 А	50	66 кА	МО1N-4-1250	МО112342
1600 А	50	66 кА	МО1N-4-1600	МО116342

МО – ТИПОРАЗМЕР 2, ВАРИАНТ ФИКСИРОВАННОГО МОНТАЖА

ТИПОРАЗМЕР 2, ДО 3200 А – ЗАДНЕЕ ПОДСОЕДИНЕНИЕ, ГОРИЗОНТАЛЬНОЕ



MO225232

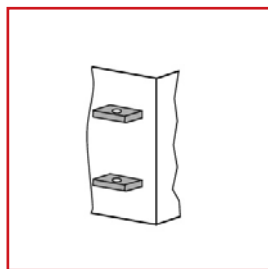

Connection, rear view

ИНФОРМАЦИЯ "SCHRACK"

Базовое устройство без расцепителя; сборка на заводе с использованием выбранных узлов и поставка устройства в сборе.

ОПИСАНИЕ	ВЕС (кг)	I_{Cu}	МОДЕЛЬ	№ ДЛЯ ЗАКАЗА
3-ПОЛЮСНЫЕ, 55 кА				
2000 А	56	66 кА	MO2B-2000	MO220232
2500 А	59	66 кА	MO2B-2500	MO225232
3-ПОЛЮСНЫЕ, 80 кА				
800 А	56	80 кА	MO2N-800	MO208332
1000 А	56	80 кА	MO2N-1000	MO210332
1250 А	56	80 кА	MO2N-1250	MO212332
1600 А	56	80 кА	MO2N-1600	MO216332
2000 А	56	80 кА	MO2N-2000	MO220332
2500 А	59	80 кА	MO2N-2500	MO225332
3200 А	64	80 кА	MO2N-3200	MO232332
4-ПОЛЮСНЫЕ, 55 кА				
2000 А	67	66 кА	MO2B-4-2000	MO220242
2500 А	71	66 кА	MO2B-4-2500	MO225242
4-ПОЛЮСНЫЕ, 80 кА				
800 А	67	80 кА	MO2N-4-800	MO208342
1000 А	67	80 кА	MO2N-4-1000	MO210342
1250 А	67	80 кА	MO2N-4-1250	MO212342
1600 А	67	80 кА	MO2N-4-1600	MO216342
2000 А	67	80 кА	MO2N-4-2000	MO220342
2500 А	71	80 кА	MO2N-4-2500	MO225342
3200 А	77	80 кА	MO2N-4-3200	MO232342

МО – ТИПОРАЗМЕР 3, ВАРИАНТ ФИКСИРОВАННОГО МОНТАЖА

ТИПОРАЗМЕР 3, ДО 6300 А – ЗАДНЕЕ ПОДСОЕДИНЕНИЕ, ГОРИЗОНТАЛЬНОЕ



МО340432

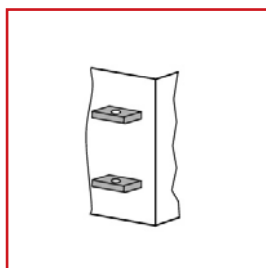

Connection, rear view

ИНФОРМАЦИЯ "SCHRACK"

Базовое устройство без расцепителя; сборка на заводе с использованием выбранных узлов и поставка устройства в сборе.

ОПИСАНИЕ	ВЕС (кг)	I_{cu}	МОДЕЛЬ	№ ДЛЯ ЗАКАЗА
3-ПОЛЮСНЫЕ, 100 кА				
4000 А	82	100 кА	МОЗН-4000	МО340432
5000 А	82	100 кА	МОЗН-5000	МО350432
6300 А	90	100 кА	МОЗН-6300	МО363432
4-ПОЛЮСНЫЕ, 100 кА				
4000 А	99	100 кА	МОЗН-4-4000	МО340442
5000 А	99	100 кА	МОЗН-4-5000	МО350442
6300 А	100	100 кА	МОЗН-4-6300	МО363442

ТИПОРАЗМЕР 1, ДО 1600 А – РАМА С НАПРАВЛЯЮЩИМИ, ЗАДНЕЕ ПОДСОЕДИНЕНИЕ, ГОРИЗОНТАЛЬНОЕ



МО116236

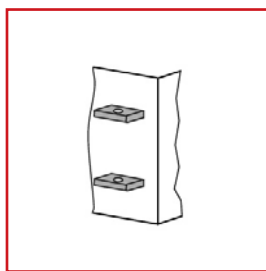

Connection, rear view

ИНФОРМАЦИЯ "SCHRACK"

Базовое устройство без расцепителя; сборка на заводе с использованием выбранных узлов и поставка устройства в сборе.

ОПИСАНИЕ	ВЕС (кг)	I_{Cu}	МОДЕЛЬ	№ ДЛЯ ЗАКАЗА
3-ПОЛЮСНЫЕ, 55 кА				
800 А	70	55 кА	МО1В-800	МО108236
1000 А	70	55 кА	МО1В-1000	МО110236
1250 А	70	55 кА	МО1В-1250	МО112236
1600 А	70	55 кА	МО1В-1600	МО116236
3-ПОЛЮСНЫЕ, 66 кА				
800 А	70	66 кА	МО1N-800	МО108336
1000 А	70	66 кА	МО1N-1000	МО110336
1250 А	70	66 кА	МО1N-1250	МО112336
1600 А	70	66 кА	МО1N-1600	МО116336
4-ПОЛЮСНЫЕ, 55 кА				
800 А	84	55 кА	МО1В-4-800	МО108246
1000 А	84	55 кА	МО1В-4-1000	МО110246
1250 А	84	55 кА	МО1В-4-1250	МО112246
1600 А	84	55 кА	МО1В-4-1600	МО116246
4-ПОЛЮСНЫЕ, 66 кА				
800 А	84	66 кА	МО1N-4-800	МО108346
1000 А	84	66 кА	МО1N-4-1000	МО110346
1250 А	84	66 кА	МО1N-4-1250	МО112346
1600 А	84	66 кА	МО1N-4-1600	МО116346

МО – ТИПОРАЗМЕР 2, СЪЁМНЫЕ МОДЕЛИ

ТИПОРАЗМЕР 2, ДО 3200 А – РАМА С НАПРАВЛЯЮЩИМИ, ЗАДНЕЕ ПОДСОЕДИНЕНИЕ, ГОРИЗОНТАЛЬНОЕ



MO220236

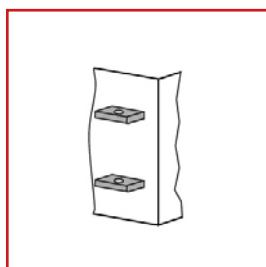

Connection, rear view

ИНФОРМАЦИЯ "SCHRACK"

Базовое устройство без расцепителя; сборка на заводе с использованием выбранных узлов и поставка устройства в сборе.

ОПИСАНИЕ	ВЕС (кг)	I_{cu}	МОДЕЛЬ	№ ДЛЯ ЗАКАЗА
3-ПОЛЮСНЫЕ, 55 кА				
2000 А	91	66 кА	MO2B-2000	MO220236
2500 А	102	66 кА	MO2B-2500	MO225236
3-ПОЛЮСНЫЕ, 80 кА				
800 А	91	80 кА	MO2N-800	MO208336
1000 А	91	80 кА	MO2N-1000	MO210336
1250 А	91	80 кА	MO2N-1250	MO212336
1600 А	91	80 кА	MO2N-1600	MO216336
2000 А	91	80 кА	MO2N-2000	MO220336
2500 А	102	80 кА	MO2N-2500	MO225336
3200 А	113	80 кА	MO2N-3200	MO232336
4-ПОЛЮСНЫЕ, 55 кА				
2000 А	109	66 кА	MO2B-4-2000	MO220246
2500 А	123	66 кА	MO2B-4-2500	MO225246
4-ПОЛЮСНЫЕ, 80 кА				
800 А	109	80 кА	MO2N-4-800	MO208346
1000 А	109	80 кА	MO2N-4-1000	MO210346
1250 А	109	80 кА	MO2N-4-1250	MO212346
1600 А	109	80 кА	MO2N-4-1600	MO216346
2000 А	109	80 кА	MO2N-4-2000	MO220346
2500 А	123	80 кА	MO2N-4-2500	MO225346
3200 А	136	80 кА	MO2N-4-3200	MO232346

ТИПОРАЗМЕР 3, ДО 6300 А – РАМА С НАПРАВЛЯЮЩИМИ, ЗАДНЕЕ ПОДСОЕДИНЕНИЕ, ГОРИЗОНТАЛЬНОЕ



МО340436

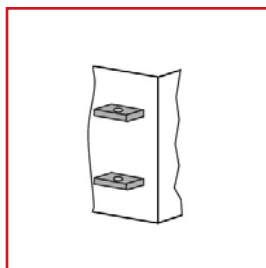

Connection, rear view

ИНФОРМАЦИЯ "SCHRACK"

Базовое устройство без расцепителя; сборка на заводе с использованием выбранных узлов и поставка устройства в сборе.

ОПИСАНИЕ	ВЕС (кг)	I_{Cu}	МОДЕЛЬ	№ ДЛЯ ЗАКАЗА
3-ПОЛЮСНЫЕ, 100 кА				
4000 А	148	100 кА	МОЗН-4000	МО340436
5000 А	148	100 кА	МОЗН-5000	МО350436
6300 А	160	100 кА	МОЗН-6300	МО363436
4-ПОЛЮСНЫЕ, 100 кА				
4000 А	190	100 кА	МОЗН-4-4000	МО340446
5000 А	190	100 кА	МОЗН-4-5000	МО350446
6300 А	227	100 кА	МОЗН-4-6300	МО363446

КАЛИБРОВАННАЯ ВСТАВКА



MO90AA61

ИНФОРМАЦИЯ "SCHRACK"

Калиброванная вставка представляет собой сменный модуль, который позволяет пользователю уменьшать номинальный ток устройства для оптимальной адаптации к системе, например, при пусконаладочных работах на установке. Калиброванная вставка должна подбираться так, чтобы приблизительно соответствовать номинальному току системы.

НОМИНАЛЬНЫЙ ТОК I_n (A)	№ ДЛЯ ЗАКАЗА КАК ЗАПАСНАЯ ЧАСТЬ	№ ДЛЯ ЗАКАЗА УСТАНОВКА НА ЗАВОДЕ
ДЛЯ ТИПОРАЗМЕРОВ 1, 2		
250	MO90AA51	MO800B02
315	MO90AA52	MO800B03
400	MO90AA53	MO800B04
500	MO90AA54	MO800B05
630	MO90AA55	MO800B06
800	MO90AA56	MO800B08
1000	MO90AA57	MO800B10
ДЛЯ ТИПОРАЗМЕРОВ 1, 2, 3		
1250	MO90AA58	MO800B12
1600	MO90AA61	MO800B16
ДЛЯ ТИПОРАЗМЕРОВ 2, 3		
2000	MO90AA62	MO800B20
2500	MO90AA63	MO800B25
3200	MO90AA64	MO800B32
4000	MO90AA65	MO800B40
ДЛЯ ТИПОРАЗМЕРА 3		
5000	MO90AA66	MO800B50
6300	MO90AA67	MO800B63

■ МОДУЛЬ ЗАЩИТЫ ОТ ЗАМЫКАНИЯ НА ЗЕМЛЮ

■ ИНФОРМАЦИЯ "SCHRACK"

Расцепитель замыкания на землю "G" определяет наличие тока замыкания, который протекает по цепи заземления и представляет опасность пожара в системе. Регулируемая выдержка времени позволяет выполнять селективную настройку последовательных автоматических выключателей. При настройке параметров максимального токового расцепителя можно выбирать между "сообщением" (аварийным сигналом) и "инициированием" (отключением) в случае превышения заданного значения тока. Причина срабатывания расцепителя показывается светодиодом при нажатии кнопки запроса. Защитный расцепитель ETU27B оснащается модулем защиты от замыкания на землю. ETU45B, ETU55B и ETU76B могут устанавливаться дополнительно.

ОПИСАНИЕ	№ ДЛЯ ЗАКАЗА	№ ДЛЯ ЗАКАЗА
	КАК ЗАПАСНАЯ ЧАСТЬ	УСТАНОВКА НА ЗАВОДЕ
GFM AT 45B (только для ETU 45B) Аварийная сигнализация и отключение	MO90AT53	–
GFM AT 55B-76B (только для ETU55B, ETU76B) Аварийная сигнализация и отключение	MO90AT56	–

■ ДИСПЛЕЙ



MO90AT81

ОПИСАНИЕ	№ ДЛЯ ЗАКАЗА	№ ДЛЯ ЗАКАЗА
	КАК ЗАПАСНАЯ ЧАСТЬ	УСТАНОВКА НА ЗАВОДЕ
4-строчный дисплей для ETU45B	MO90AT81	–

■ ФИЛЬТР ЭЛЕКТРОМАГНИТНЫХ ПОМЕХ

■ ИНФОРМАЦИЯ "SCHRACK"

Фильтр для подавления радиопомех в обычных режимах (например, в ИТ-сетях, возникающих из-за частотных преобразователей). (Асимметричные) вносимые потери в диапазоне 40 кГц – 10 МГц > 40 дБ

ОПИСАНИЕ	№ ДЛЯ ЗАКАЗА	№ ДЛЯ ЗАКАЗА
	КАК ЗАПАСНАЯ ЧАСТЬ	УСТАНОВКА НА ЗАВОДЕ
Фильтр электромагнитных помех	MO90AK32	MO800F31

■ ТРАНСФОРМАТОР ДЛЯ НЕЙТРАЛЬНОГО ПРОВОДНИКА

ОПИСАНИЕ	№ ДЛЯ ЗАКАЗА КАК ЗАПАСНАЯ ЧАСТЬ	№ ДЛЯ ЗАКАЗА УСТАНОВКА НА ЗАВОДЕ
Внутренние трансформаторы для нейтрального проводника – включает комплект проводки		
Типоразмер 1	MO90AA11	MO810F23
Типоразмер 2	MO90AA12	MO820F23
Типоразмер 3	MO90AA13	MO830F23
Внешние трансформаторы для нейтрального проводника		
Типоразмер 1	MO90AA21	–
Типоразмер 2	MO90AA22	–
Типоразмер 3	MO90AA23	–
Внешние трансформаторы для нейтрального проводника с соединительными деталями		
Типоразмер 1	MO90AA31	–
Типоразмер 2	MO90AA32	–
Типоразмер 3	MO90AA33	–

■ АВТОМАТИЧЕСКИЙ СБРОС БЛОКИРОВКИ ПОВТОРНОГО ВКЛЮЧЕНИЯ

■ ИНФОРМАЦИЯ "SCHRACK"

Если сработал расцепитель ЕТУ, автоматический выключатель не может быть замкнут повторно до тех пор, пока расцепитель не будет возвращён в исходное состояние, электрическим или ручным способом. При наличии заказной функции "автоматический сброс блокировки повторного включения" автоматический выключатель готов к замыканию сразу же после расцепления. Эта функция не включает сброс индикатора ручного отключения.

ОПИСАНИЕ	№ ДЛЯ ЗАКАЗА КАК ЗАПАСНАЯ ЧАСТЬ	№ ДЛЯ ЗАКАЗА УСТАНОВКА НА ЗАВОДЕ
Пломбируемая крышка для ЕТУ15В – ЕТУ55В	MO90AT45	–
Пломбируемая крышка для ЕТУ76	MO90AT46	–
Автоматический сброс блокировки повторного включения	MO90AK21	MO800K01
Электромагнит дистанционного сброса – для дисплея механического отключения, 24 В постоянного тока	MO90AK03	MO800K10
Электромагнит дистанционного сброса – для дисплея механического отключения, 208 - 240 В переменного тока/ 220 – 250 В постоянного тока	MO900AK06	MO800K13
Дополнительная проводка внутренней шины ячейки для соединения с клеммой X8 - (штекеры не включены) для ЕТУ45В – ЕТУ76В	MO90AK30	–
Дополнительная внутренняя проводка для соединения внешних трансформаторов N- и G с клеммой X8 - (штекеры не включены)	MO90AK31	–

■ СТОПОРНЫЕ УСТРОЙСТВА

■ ИНФОРМАЦИЯ "SCHRACK"

Стопорное устройство "Надёжное выключение", не зависящее от выключателя, для предотвращения несанкционированного замыкания

Это специальное устройство, имеющееся на съёмных автоматических выключателях, предотвращает замыкание независимо от выключателя, тем самым, выполняя основные условия для выключателей из EN 60204 (VDE 0113) "Оборудование для отсоединения от сети". Несанкционированное замыкание после замены автоматического выключателя становится невозможным. Автоматический выключатель должен быть выключен для активирования блокировки. Стопорное устройство блокируется, когда автоматический выключатель включён. Блокировка действует, только когда ключ извлекается. Ключ безопасности можно вынимать только в положении ВЫКЛ.

ОПИСАНИЕ	№ ДЛЯ ЗАКАЗА КАК ЗАПАСНАЯ ЧАСТЬ	№ ДЛЯ ЗАКАЗА УСТАНОВКА НА ЗАВОДЕ
----------	------------------------------------	-------------------------------------

Стопорное устройство против несанкционированного замыкания, на панели оператора

Сетевое оборудование соответствует требованиям EN 60204 (VDE 0113) к главным выключателям.

Монтажный комплект "FORTRESS" или "CASTELL"		MO900BA31	–
Производства "Ronis"	MO90BA33	MO800S08	
Производства "KIRK-Key"	MO90BA34	–	
Производства "Profalux"	MO90BA35	MO800S09	
Производства CES	MO90BA36	MO800S01	
Производства IKON	MO90BA38	MO800S03	
Монтажный комплект для навесных замков	MO90BA41	MO800S07	

Стопорное устройство против несанкционированного замыкания, для съёмного автоматического выключателя

Сетевое оборудование соответствует требованиям EN 60204 (VDE 0113) к главным выключателям, включая замок на двери шкафа, действующий в рабочем положении, с сохранением функции при замене выключателя.

Производства CES	MO90BA51	MO800R61	
Производства IKON	MO90BA53	–	
Производства "KIRK key"	MO90BA57	–	
Производства "Ronis"	MO90BA58	MO800R68	
Производства "Profalux"	MO90BA50	MO800R60	

Стопорное устройство для рычага оператора, использующее навесной замок

Стопорное устройство для приводного рычага (навесной замок не включён)	MO90BA71	MO800S33	
--	----------	----------	--

Стопорное устройство против перемещения съёмного автоматического выключателя –

защитный стопор для установки на выключателе

Производства CES	MO90BA73	MO800S71	
Производства IKON	MO90BA75	–	
Производства "Profalux"	MO90BA76	MO800S75	
Производства "Ronis"	MO90BA77	MO800S76	

■ УПЛОТНЯЮЩИЙ КОЛПАЧОК ДЛЯ МЕХАНИЧЕСКОГО УСТРОЙСТВА ВКЛ/ВЫКЛ

ОПИСАНИЕ	№ ДЛЯ ЗАКАЗА КАК ЗАПАСНАЯ ЧАСТЬ	№ ДЛЯ ЗАКАЗА УСТАНОВКА НА ЗАВОДЕ
----------	------------------------------------	-------------------------------------

Защитные колпачки для механического устройства ВКЛ/ВЫКЛ

Каждый комплект содержит 2 прозрачных колпачка для уплотнения или крепления подвесных замков, крышку с отверстием 6,35 мм (для привода инструментом), опору замка для замка безопасности при использовании ключа

Замок не включён	MO90BA21	–
Производства CES	MO90BA22	–
Производства IKON	MO90BA24	–

СТОПОРНЫЕ МЕХАНИЗМЫ

ИНФОРМАЦИЯ "SCHRACK"

Стопорное устройство для блокировки перемещения съёмного выключателя при открытой двери ячейки
Кривошипная рукоятка блокируется, когда открыта дверь ячейки, и её нельзя вытащить. Перемещение съёмного автоматического выключателя становится невозможным. Блокировка действует, только когда кривошипная рукоятка вставлена.

Блокировка двери ячейки

Дверь ячейки нельзя открыть, если:

- несъёмный автоматический выключатель замкнут (передача сигнала запираения через Боуденовский трос) или
- съёмный автоматический выключатель находится в подсоединённом положении

ОПИСАНИЕ	№ ДЛЯ ЗАКАЗА КАК ЗАПАСНАЯ ЧАСТЬ	№ ДЛЯ ЗАКАЗА УСТАНОВКА НА ЗАВОДЕ
----------	------------------------------------	-------------------------------------

Предотвращает перемещение выдвижного автоматического выключателя в отсоединённое положение,
включает Боуденовский трос и замок на двери шкафа

Производства CES	MO90BA81	MO800R81
Производства IKON	MO90BA83	–
Производства "Profalux"	MO90BA85	MO800R85
Производства "Ronis"	MO90BA86	MO800R86
Монтажный комплект для навесных замков	MO90BA87	–

Предотвращает открывание двери шкафа в положении ВКЛ (может сниматься)

Для постоянного монтажа	MO90BB12	MO800R30
-------------------------	----------	----------

Предотвращает открывание двери шкафа в положении ВКЛ (может сниматься)

Для рамы с направляющими	MO90BB13	MO800S30
--------------------------	----------	----------

Предотвращает перемещение при открытой двери шкафа

Для рамы с направляющими	MO90BB15	MO800R50
--------------------------	----------	----------

МЕХАНИЧЕСКАЯ БЛОКИРОВКА

ИНФОРМАЦИЯ "SCHRACK"

Взаимная механическая блокировка автоматических выключателей

Модуль взаимной механической блокировки может быть установлен на два или три выключателя, и его легко приспособить к имеющемуся варианту. Автоматические выключатели постоянного монтажа и съёмные являются совместимыми и могут применяться совместно в одной системе.

Автоматические выключатели могут устанавливаться в ряд или один над другим, причём расстояние между выключателями определяется только длиной Боуденовского троса.

ОПИСАНИЕ	№ ДЛЯ ЗАКАЗА КАК ЗАПАСНАЯ ЧАСТЬ	№ ДЛЯ ЗАКАЗА УСТАНОВКА НА ЗАВОДЕ
----------	------------------------------------	-------------------------------------

Устройство взаимной механической блокировки,

с Боуденовским кабелем 2000 мм (на автоматический выключатель требуется одно устройство)

Модуль для автоматических выключателей постоянного монтажа	MO90BB21	MO800S55
Модуль для выдвижных автоматических выключателей с рамой. Заказывается отдельно.	MO90BB24	MO800R55
Модуль для рамы с направляющими. Заказывается отдельно.	MO90BB22	MO800R56
Модуль для выдвижных автоматических выключателей. Заказывается отдельно.	MO90BB23	MO800R57

Боуденовский трос

2000 мм	MO90BB45	–
3000 мм	MO90BB46	–
4500 мм	MO90BB47	–

■ СИГНАЛИЗАЦИОННЫЕ И УПРАВЛЯЮЩИЕ УСТРОЙСТВА

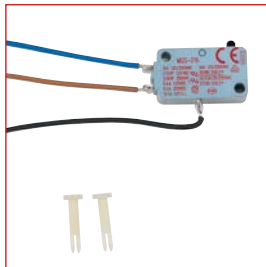

МО90АН01

■ ИНФОРМАЦИЯ "SCHRACK"

Выключатель сигнализации готовности к замыканию

Выключатель сигнализации готовности к замыканию
Автоматический выключатель МО поставляется с визуальным индикатором готовности к замыканию в качестве стандартного оснащения. Имеется также вариант с индикацией готовности к замыканию с использованием выключателя сигнализации. Этот выключатель сигнализации включён как стандартное оснащение для выключателей, работающих через коммуникационный интерфейс.

Выключатель сигнализации для вспомогательного расцепителя

Имеется по одному контакту сигнализации на вспомогательный расцепитель для выполнения опроса состояния коммутации вспомогательного расцепителя.

Выключатель сигнализации отключения

Если автоматический выключатель отключился из-за перегрузки, короткого замыкания, замыкания на землю или продолжительного действия защиты, на это может быть указано при помощи выключателя сигнализации отключения. Этот индикаторный выключатель является заказным. Данный выключатель сигнализации включён как стандартное оснащение для автоматических выключателей, работающих через коммуникационный интерфейс.

Счётчик рабочих циклов

5-разрядный счётчик рабочих циклов поставляется вместе с моторным приводом. Счётчик получает приращение на 1, когда пружина запоминающего устройства полностью взведена.

Кнопка "электрическое включение"

Используется для включения автоматического выключателя электрическим способом через местное, электрическое или дистанционное включение.

Пломбируемый колпачок кнопки "электрическое включение"

Кнопка "электрическое включение" поставляется с пломбируемым колпачком в качестве стандартного оснащения.

Выключатель электродвигателя

Поворотный выключатель для остановки (автоматического взведения) моторного привода.

ОПИСАНИЕ	№ ДЛЯ ЗАКАЗА КАК ЗАПАСНАЯ ЧАСТЬ	№ ДЛЯ ЗАКАЗА УСТАНОВКА НА ЗАВОДЕ
Выключатель сигнализации готовности к замыканию	МО90АН01	МО800С22
Выключатель сигнализации, 1-й вспомогательный расцепитель	МО90АН02	МО800С26
Выключатель сигнализации, 2-й вспомогательный расцепитель	МО90АН03	МО800С27
Выключатель сигнализации отключения	МО90АН04	МО800К07
Механический счётчик рабочих циклов	МО90АН07	МО800С01
Выключатель сигнализации состояния запасённой энергии	МО90АН08	МО800С20
Выключатель индикатора положения для рамы с направляющими, 1-й блок (3-й микровыключатель)	МО90АН11	МО800R15
Выключатель индикатора положения для рамы с направляющими, 2-й блок (6-й микровыключатель)	МО90АН12	МО800R16
Кнопка "электрическое включение" (кнопка + проводка) с пломбируемым колпачком	МО90АJ02	МО800С11
Кнопка "электрическое включение" (кнопка + проводка) с монтажным комплектом CES	МО90АJ03	МО800С12
Выключатель электродвигателя, узел на панели оператора	МО90АJ06	МО800S25
Кнопка АВАРИЙНОГО ОСТАНОВА, грибообразная кнопка вместо кнопки "механическое выключение"	МО90ВА72	МО800S24

КОНТРОЛЬНЫЕ УСТРОЙСТВА

ОПИСАНИЕ	№ ДЛЯ ЗАКАЗА	№ ДЛЯ ЗАКАЗА
	КАК ЗАПАСНАЯ ЧАСТЬ	УСТАНОВКА НА ЗАВОДЕ
Устройство ручной проверки для максимальных токовых расцепителей ETU15B – ETU76B для функциональной проверки максимальных токовых расцепителей	MO90AT31	–
Устройство функциональной проверки для получения кривых характеристик максимальных токовых расцепителей ETU15B – ETU76B	MO90AT44	–

УСТРОЙСТВО ДЛЯ ХРАНЕНИЯ КОНДЕНСАТОРОВ

ИНФОРМАЦИЯ "SCHRACK"

Номинальное управляющее напряжение должно соответствовать номинальному управляющему напряжению расцепителя напряжения. Также пригодно для автоматических выключателей 3VL и 3WN.

НОМИНАЛЬНОЕ УПРАВЛЯЮЩЕЕ НАПРЯЖЕНИЕ/ НОМИНАЛЬНОЕ УПРАВЛЯЮЩЕЕ НАПРЯЖЕНИЕ	№ ДЛЯ ЗАКАЗА КАК ЗАПАСНАЯ ЧАСТЬ	№ ДЛЯ ЗАКАЗА УСТАНОВКА НА ЗАВОДЕ
Для расцепителя напряжения 50/60 Гц 110-127 В пер. тока/110-115 В пост. тока	MO90BA13	–
Для расцепителя напряжения 50/60 Гц 220-240 В пер. тока/220-250 В пост. тока	MO90BA14	–

ВСПОМОГАТЕЛЬНЫЕ СОЕДИНИТЕЛЬНЫЕ ШТЕКЕРЫ



MO90AB01



MO90AB03



MO90AB08

ОПИСАНИЕ	№ ДЛЯ ЗАКАЗА	№ ДЛЯ ЗАКАЗА
	КАК ЗАПАСНАЯ ЧАСТЬ	УСТАНОВКА НА ЗАВОДЕ
Замыкающие соединители для автоматических выключателей	MO90AB01	–
Соединитель вспомогательного питания для автоматического выключателя или рамы с направляющими, винтовое соединение (SIGUT)	MO90AB03	–
Соединитель вспомогательного питания для автоматического выключателя или рамы с направляющими, безвинтовое соединение (пружинное)	MO90AB04	–
Кодирующий набор для фиксированной установки (X5 – X8)	MO90AB07	–
Модуль со скользящим контактом для рамы с направляющими	MO90AB08	–
Заглушка для автоматического выключателя	MO90AB12	–

1-Й ВСПОМОГАТЕЛЬНЫЙ РАСЦЕПИТЕЛЬ ПОСЛЕ ЕТУ



МО90AD01

ИНФОРМАЦИЯ "SCHRACK"

Одновременно может быть установлено до двух вспомогательных расцепителей. Первый расцепитель всегда должен быть независимым. 2-й вспомогательный расцепитель см. ниже.

ОПИСАНИЕ	№ ДЛЯ ЗАКАЗА	№ ДЛЯ ЗАКАЗА
	КАК ЗАПАСНАЯ ЧАСТЬ	УСТАНОВКА НА ЗАВОДЕ
Независимый расцепитель		
24 В пост. тока – относительная продолжительность включения 100%	МО90AD01	МО890В00
30 В пост. тока	МО90AD02	МО890С00
48 В пост. тока	МО90AD03	МО890D00
60 В пост. тока	МО90AD04	МО890Е00
110 В пост. тока/ 110 В пер. тока	МО90AD05	МО890F00
220 В пост. тока/ 230 В пер. тока	МО90AD06	МО890G00

2-Й ВСПОМОГАТЕЛЬНЫЙ РАСЦЕПИТЕЛЬ ПОСЛЕ ЕТУ



МО90AD01

ИНФОРМАЦИЯ "SCHRACK"

Возможные комбинации:

1 независимый расцепитель или 1 минимальный расцепитель напряжения
или 2 независимых расцепителя
или 1 независимый расцепитель +1 минимальный расцепитель напряжения

ОПИСАНИЕ	№ ДЛЯ ЗАКАЗА	№ ДЛЯ ЗАКАЗА
	КАК ЗАПАСНАЯ ЧАСТЬ	УСТАНОВКА НА ЗАВОДЕ
Независимый расцепитель		
24 В постоянного тока – относительная продолжительность включения 100%	МО90AD01	МО8900В0
30 В пост. тока	МО90AD02	МО8900С0
48 В пост. тока	МО90AD03	МО8900
60 В пост. тока	МО90AD04	МО8900Е0
110 В пост. тока/ 110 В пер. тока	МО90AD05	МО8900F0
220 В пост. тока/ 230 В пер. тока	МО90AD06	МО8900G0

Минимальный расцепитель напряжения – без выдержки (≥ 80 мс), с кратковременной выдержкой (≤ 200 мс)

24 В пост. тока	МО90AE01	МО8900J0
30 В пост. тока	МО90AE02	МО8900K0
48 В пост. тока	МО90AE03	МО8900L0
60 В пост. тока	МО90AE07	МО8900U0
110 – 125 В пост. тока/ 110 - 127 В пер. тока	МО90AE04	МО8900M0
220 – 250 В пост. тока/ 208 -240 В пер. тока	МО90AE05	МО8900N0
380 - 415 В пер. тока	МО90AE06	МО8900P0

Минимальный расцепитель напряжения – с выдержкой времени от 0,2 до 3,2 с

48 В пост. тока	МО90AE11	МО8900Q0
110 – 125 В пост. тока/ 110 - 127 В пер. тока	МО90AE12	МО8900R0
220 – 250 В пост. тока/ 208 -240 В пер. тока	МО90AE13	МО8900S0
380 - 415 В пер. тока	МО90AE14	МО8900T0

ЭЛЕКТРОМОТОРНЫЙ ПРИВОД



MO90AF04

ИНФОРМАЦИЯ "SCHRACK"

Для автоматического взведения механизма с накоплением энергии.

Включается, когда механизм с накоплением энергии сработал, и имеется управляющее напряжение.

Автоматически выключается после взведения. Ручное активирование накопления может функционировать независимо.

ОПИСАНИЕ	№ ДЛЯ ЗАКАЗА КАК ЗАПАСНАЯ ЧАСТЬ	№ ДЛЯ ЗАКАЗА УСТАНОВКА НА ЗАВОДЕ
Электромоторный привод, 220 - 250 В пост. тока/ 208 – 240 В пер. тока	MO90AF04	MO894000
Электромоторный привод, 110 - 125 В пост. тока/ 110 – 127 В пер. тока	MO90AF03	MO895000
Электромоторный привод, 24 – 30 В пост. тока	MO90AF01	MO896000
Замыкающая электромагнитная катушка 110 В пер./пост. тока	MO90AD05	MO892000
Замыкающая электромагнитная катушка 220 В пер./пост. тока	MO90AD06	MO893000

ВСПОМОГАТЕЛЬНЫЕ КОНТАКТЫ



MO90AG01

ИНФОРМАЦИЯ "SCHRACK"

- Всегда включают в свой состав 2 н.о. + 2 н.з.

ОПИСАНИЕ	№ ДЛЯ ЗАКАЗА КАК ЗАПАСНАЯ ЧАСТЬ	№ ДЛЯ ЗАКАЗА УСТАНОВКА НА ЗАВОДЕ
2 н.о. + 2 н.з. дополнительно	MO90AG01	MO890004
4 н.о. дополнительно	–	MO890007
3 н.о. + 1 н.з. дополнительно	–	MO890008
2 н.о. дополнительно	MO90AG02	–
1 н.о. + 1 н.з. дополнительно	MO90AG03	–

УПЛОТНИТЕЛЬНАЯ ДВЕРНАЯ НАКЛАДКА, КРЫШКА



MO800T40

ОПИСАНИЕ	№ ДЛЯ ЗАКАЗА КАК ЗАПАСНАЯ ЧАСТЬ	№ ДЛЯ ЗАКАЗА УСТАНОВКА НА ЗАВОДЕ
Уплотнительная дверная накладка	MO90AP01	MO80T400
Защитная крышка IP55 не предназначена для применения в комбинации с уплотнительной дверной накладкой, съёмная крышка открывается с обеих сторон	MO90AP02	–

■ ЗАСЛОНКА

■ ИНФОРМАЦИЯ "SCHRACK"

Полосы заслонки стопорят пластинчатые контакты рамы с направляющими, когда съёмный автоматический выключатель выдвигается, так что они выполняют функцию ограждения.

Полосы можно открыть вручную при помощи подъёмного устройства.

Полосы можно зафиксировать в различных положениях навесными замками и защитить от несанкционированного вмешательства.

ОПИСАНИЕ	№ ДЛЯ ЗАКАЗА КАК ЗАПАСНАЯ ЧАСТЬ	№ ДЛЯ ЗАКАЗА УСТАНОВКА НА ЗАВОДЕ
----------	------------------------------------	-------------------------------------

Заслонки, 3-полюсные

Типоразмер 1	MO90AP04	MO810R21
Типоразмер 2	MO90AP06	MO820R21
Типоразмер 3	MO90AP07	MO830R21

Заслонки, 4-полюсные

Типоразмер 1	MO90AP08	MO814R21
Типоразмер 2	MO90AP11	MO824R21
Типоразмер 3	MO90AP12	MO834R21

■ КРЫШКА/ЗАСЛОНКА ДУГОГАСИТЕЛЬНОЙ КАМЕРЫ

ОПИСАНИЕ	№ ДЛЯ ЗАКАЗА КАК ЗАПАСНАЯ ЧАСТЬ	№ ДЛЯ ЗАКАЗА УСТАНОВКА НА ЗАВОДЕ
----------	------------------------------------	-------------------------------------

Крышка дугогасительной камеры: комплект деталей для рамы с направляющими, 3-полюсная

Типоразмер 1	MO90AS32	MO810R10
Типоразмер 2	MO90AS36	MO820R10
Типоразмер 3	MO90AS38	MO830R10

Крышка дугогасительной камеры: комплект деталей для рамы с направляющими, 4-полюсная

Типоразмер 1	MO90AS42	MO814R10
Типоразмер 2	MO90AS44	MO824R10
Типоразмер 3	MO90AS46	MO834R10

■ ОПОРНЫЙ КРОНШТЕЙН

■ ИНФОРМАЦИЯ "SCHRACK"

Для монтажа автоматических выключателей вертикально, только для типоразмеров 1 и 2 (1 комплект = 2 шт.)

ОПИСАНИЕ	№ ДЛЯ ЗАКАЗА КАК ЗАПАСНАЯ ЧАСТЬ	№ ДЛЯ ЗАКАЗА УСТАНОВКА НА ЗАВОДЕ
----------	------------------------------------	-------------------------------------

Опорный кронштейн, типоразмер 1/2

	MO90BB50	–
--	----------	---

■ ШИННЫЕ МОДУЛИ ЯЧЕЙКИ

ОПИСАНИЕ	№ ДЛЯ ЗАКАЗА КАК ЗАПАСНАЯ ЧАСТЬ	№ ДЛЯ ЗАКАЗА УСТАНОВКА НА ЗАВОДЕ
----------	------------------------------------	-------------------------------------

Цифровой выходной модуль с поворотным кодирующим переключателем, релейные выходы

	MO90AT26	–
--	----------	---

Цифровой выходной модуль, конфигурируемый, релейные выходы

	MO90AT20	–
--	----------	---

Цифровой входной модуль

	MO90AT27	–
--	----------	---

Аналоговый выходной модуль

	MO90AT23	–
--	----------	---

Модуль ZSS

	MO90AT21	–
--	----------	---

СИСТЕМЫ ВВОДА ПАРАМЕТРОВ И КОММУНИКАЦИИ

ОПИСАНИЕ	№ ДЛЯ ЗАКАЗА
Адаптер характеристик выключателя (BDA)	
Задание параметров, работа, контроль и диагностика автоматических выключателей SENTRON через локальный интерфейс: адаптер характеристик выключателя, соединительный кабель к автоматическим выключателям SENTRON 3WL и к программирующему устройству (например, ноутбуку); работает через "Internet Explorer" с JAVA2 VM 1.4.0-01	MO90AT28
BDA Плюс	
То же, что BDA, также с интерфейсом "Ethernet" для соединения с сетями "Ethernet"/интранет/интернет	MO90AT33
Соединительный кабель для BDA Плюс	
Кабель для соединения BDA Плюс с клеммой X8 на автоматическом выключателе SENTRON 3WL. Требуется, когда отсутствует COM 15 или другой внешний модуль шины ячейки; длина 2 м.	MO90BC21
Программное обеспечение параметризации "Switch ES Power"	
Задание параметров, работа, контроль и диагностика автоматических выключателей SENTRON через локальный интерфейс; работает под "Windows 95", "Windows 98", "Windows NT", "Windows 2000" и "Windows XP Professional", также требует дополнительную плату PROFIBUS, например, CP561 3.	MO90CC10

ПРИНАДЛЕЖНОСТИ ДЛЯ СВЯЗИ

ОПИСАНИЕ	№ ДЛЯ ЗАКАЗА
Готовые шнуры для модулей шины ячейки	
Длина 0,2 м, для соединения с SENTRON 3WL с COM15	MO90BC04
Длина 1 м, для соединения с SENTRON 3WL с COM15	MO90BC02
Длина 2 м, для соединения с SENTRON 3WL с COM15	MO90BC03
Длина 0,2 м, для соединения с SENTRON 3WL без COM15	MO90BC05
Трансформатор напряжения, 3-полюсный для SENTRON 3WL с измерительной функцией "Плюс"	
230 В/100 В, класс 0,5	MO90BB70
380 – 630 В/100 В, класс 0,5	MO90BB68

ЧАСТИ ДЛЯ МОДЕРНИЗАЦИИ И ЗАМЕНЫ

ОПИСАНИЕ	№ ДЛЯ ЗАКАЗА
Набор для дополнительной установки PROFIBUS	
Набор для дополнительной установки связи PROFIBUS, включает COM15, BSS и комплект кабелей для всех автоматических выключателей МО типа 3WL с расцепителями ETU45B, ETU55B и ETU76B	MO90AT12
Модуль COM15 PROFIBUS	MO90AT15
Датчик состояния выключателя (BSS)	MO90AT16
Аппаратура для измерительной функции "Плюс" (требует наличия трансформатора напряжения)	MO90AT03

РЕЛЕ-РАСЦЕПИТЕЛИ ОСТАТОЧНОГО ТОКА С ПРЕОБРАЗОВАТЕЛЯМИ

РЕЛЕ-РАСЦЕПИТЕЛИ ОСТАТОЧНОГО ТОКА FIR



MC900001



MC900002



MC900003

ИНФОРМАЦИЯ "SCHRACK"
Реле-расцепитель остаточного тока в комбинации с балансным трансформатором. Выключение может обеспечиваться минимальным расцепителем напряжения и независимым расцепителем или контактором.

ТЕХНИЧЕСКИЕ ДАННЫЕ

Вариант соответствует:	IEC 947-2, IEC 755, IEC 1008, IEC 1009		
Чувствительность:	к импульсному току, тип А		
Номинальное напряжение управления U_S (В):	230 \pm 20% (50/60 Гц)		
Номинальная рабочая мощность P_e (Вт):			
Контакты реле:	1 встроенный переключающий		
Номинальное напряжение на контактах реле:	250 В переменного тока		
	100 В постоянного тока		
Номинальный ток контактов реле:	6 А		
Номинальный ток утечки:	FIR-003	I_{Dn}	A 0.03
	FIR-03	I_{Dn}	A 0.3
	FIR-5	I_{Dn}	A 0.03 – 0.1 – 0.3 – 0.5 – 1 – 3 – 5
Выдержка времени:	FIR-003	t_V	c 0.02 (без задержки)
	FIR-03	t_V	c 0.02 (без задержки)
	FIR-5	t_V	c 0.02 – 0.1 – 0.3 – 0.5 – 1 – 3 – 5
Сигнализация тока утечки на FIR-5 при помощи мигающего красного светодиода:	0,5 Гц: 25% – 50% I_{Dn} 1 Гц: 50% – 75% I_{Dn} 2 Гц: 75% – <100% I_{Dn}		

ОПИСАНИЕ	МОДЕЛЬ	№ ДЛЯ ЗАКАЗА
Номинальный ток утечки $I_{Dn} = 0,03$ А, чувствительность к импульсному току	FIR-003	MC900001
Номинальный ток утечки $I_{Dn} = 0,3$ А, чувствительность к импульсному току	FIR-03	MC900002
Номинальный ток утечки $I_{Dn} = 0,03...5$ А, чувствительность к импульсному току	FIR-5	MC900003

РЕЛЕ-РАСЦЕПИТЕЛИ ОСТАТОЧНОГО ТОКА С ПРЕОБРАЗОВАТЕЛЯМИ

■ БАЛАНСНЫЕ ТРАНСФОРМАТОРЫ FRI-WS, FIR-WR



MC900070



MC910305

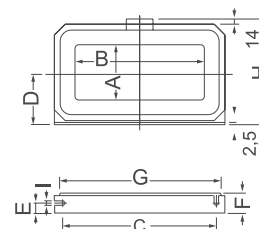
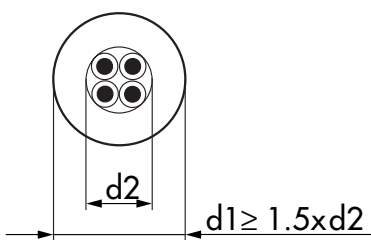

■ ИНФОРМАЦИЯ "SCHRACK"

Внутренний диаметр трансформатора d_1 должен быть в 1,5 раза больше среднего поперечного размера d_2 вставляемых проводников.

Для цепей нагрузки с пусковыми токами более $4 I_n$ требуется магнитный экран (поставляется под заказ).

■ ТЕХНИЧЕСКИЕ ДАННЫЕ

Прямоугольные балансные трансформаторы тока

Модель	A	B	C	D	E	F	G	H	I
FIR-WR-175	70	175	225	85	22	46	261	176	7,5
FIR-WR-305	115	305	360	116	25	55	402	240	8
FIR-WR-350	150	350	415	140	28	55	460	285	8

Круглые балансные трансформаторы тока

Максимальный номинальный ток		Диаметр	
Распределение мощности (A)	Электродвигатель/ конденсатор (A)	Модель трансформатора FIR-W-... d1	Максимальный размер проводника (мм) d2
50	50	20	13
150	100	30	20
150	100	35	23
400	200	70	47
600	250	105	70
1200	630	140	93
1800	800	210	140

ОПИСАНИЕ	МОДЕЛЬ	№ ДЛЯ ЗАКАЗА
КРУГЛЫЕ БАЛАНСНЫЕ ТРАНСФОРМАТОРЫ ТОКА		
Внутренний диаметр 20 мм	FIR-WS-20	MC900020
Внутренний диаметр 30 мм	FIR-WS-30	MC900030
Внутренний диаметр 35 мм	FIR-WS-35	MC900035
Внутренний диаметр 70 мм	FIR-WS-70	MC900070
Внутренний диаметр 105 мм	FIR-WS-105	MC900105
Внутренний диаметр 140 мм	FIR-WS-140	MC900140
Внутренний диаметр 210 мм	FIR-WS-210	MC900210

ПРЯМОУГОЛЬНЫЕ БАЛАНСНЫЕ ТРАНСФОРМАТОРЫ ТОКА

70x175 мм	FIR-WR-175	MC910175
115x305 мм	FIR-WR-305	MC910305
150x350 мм	FIR-WR-350	MC910350

TOP-TECHNIC



АНАЛИЗАТОРЫ ПАРАМЕТРОВ СЕТИ

TOP-TECHNIC



АНАЛОГОВЫЕ ИЗМЕРИТЕЛЬНЫЕ ПРИБОРЫ
ДЛЯ ШКАФОВ УПРАВЛЕНИЯ

TOP-TECHNIC



ЭЛЕКТРОННЫЕ ОДНОФАЗНЫЕ/ТРЕХФАЗНЫЕ
СЧЁТЧИКИ

TOP-TECHNIC



МОДУЛЬНЫЕ СЛАБОТОЧНЫЕ
ТРАНСФОРМАТОРЫ

TOP-TECHNIC

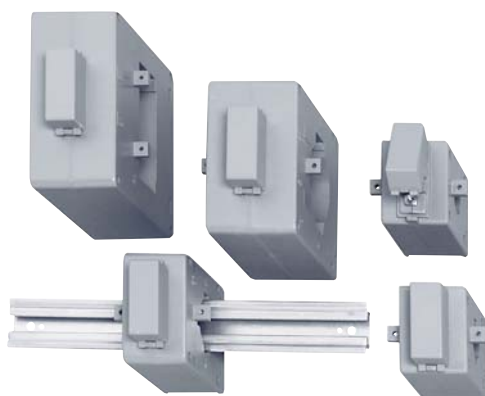

ТРАНСФОРМАТОРЫ ТОКА

TOP-TECHNIC



СЧЁТЧИКИ ВРЕМЕНИ

СЧЁТЧИКИ И ИЗМЕРИТЕЛЬНЫЕ ПРИБОРЫ

■ СОДЕРЖАНИЕ

АНАЛИЗАТОРЫ ПАРАМЕТРОВ СЕТИ	стр. 336
АНАЛОГОВЫЕ ИЗМЕРИТЕЛЬНЫЕ ПРИБОРЫ ДЛЯ ШКАФОВ УПРАВЛЕНИЯ	стр. 340
ЭЛЕКТРОННЫЕ ОДНОФАЗНЫЕ/ТРЕХФАЗНЫЕ СЧЁТЧИКИ.....	стр. 345
МОДУЛЬНЫЕ СЛАБОТОЧНЫЕ ТРАНСФОРМАТОРЫ	стр. 346
ТРАНСФОРМАТОРЫ ТОКА	стр. 347
СЧЁТЧИКИ ВРЕМЕНИ.....	стр. 351

■ МОНИТОР НИЗКОВОЛЬТНОЙ СЕТИ NA96



MGF39000

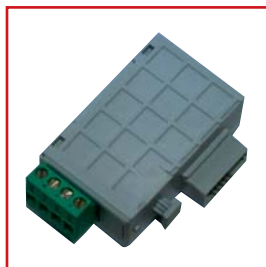

MGF3900A

■ ТЕХНИЧЕСКИЕ ДАННЫЕ

- Трёхфазная линия 80...500 В (междуфазное)
- Соединение с внешним специальным трансформатором тока
- Программируемые коэффициенты трансформации для трансформаторов напряжения и тока

ДИСПЛЕЙ

- Тип дисплея: ЖК дисплей с подсветкой, автоматическое снижение яркости подсветки после 20 секунд бездействия клавиатуры
- Число точек на дисплее: 10 000, 4 символа (высота символа 12 мм)
- Счётчик энергии: 8 символов (высота символа 8 мм)
- Технические единицы: автоматическая индикация в соответствии с установленными коэффициентами для трансформаторов напряжения и тока
- Разрешение: автоматическое, с наибольшим возможным числом десятичных разрядов
- Положение десятичной запятой: автоматическое, с наибольшим возможным разрешением
- Обновление показаний: 1,1 секунды
- Точность (показаний):
 - Напряжение: $\pm 0,5\%$ (80...500 В междуфазное)
 - Ток: $\pm 0,5\%$ (10...120% In)
 - Мощность: $\pm 1\%$ (10...120% Pn/Qn/Sn cos ϕ 0,5 инд...0,5 ёмк.)
 - Частота: $\pm 0,2$ Гц
- Счётчик энергии (эталонное напряжение 400 В):
 - Активная энергия: класс 1 (EN62053-21)
 - Реактивная энергия: класс 2 (EN62053-23)

СТРАНИЦЫ ДИСПЛЕЯ

Дисплей разделён на четыре меню, доступ к которым обеспечивается при помощи соответствующих функциональных кнопок:

напряжение/ток/трёхфазная мощность/коэффициент мощности

Полная активная или реактивная энергия (попеременно) всегда показывается на всех страницах дисплея.

ПРОГРАММИРОВАНИЕ

- Программирование параметров: 4 клавиши на передней панели
- Доступ к программированию: защищён паролем
- Сохранение данных и параметров конфигурации: энергонезависимая память (без батареи)

ПРОГРАММИРУЕМЫЕ ПАРАМЕТРЫ

ВХОД:

- Соединение: однофазная и трёхфазная сеть, 3- и 4-проводная
- Номинальный ток: 1 – 5 А
- Коэффициент трансформации внешнего трансформатора напряжения: 1...10 (макс. первичное трансформатора напряжения 1200 В)
- Коэффициент трансформации внешнего трансформатора тока: 1...9999 (макс. первичный трансформатора тока 50 кА/5 А – 10 кА/1 А)

ПОТРЕБЛЯЕМЫЙ ТОК – ПОТРЕБЛЯЕМАЯ МОЩНОСТЬ:

- Период усреднения: 5/8/10/15/20/30/60 мин

ДИСПЛЕЙ:

- Контрастность: 4 выбираемые величины
- Подсветка: 0 – 30 – 70 – 100%
- Пользовательская страница: величина, которая отображается при включении

МОНИТОР НИЗКОВОЛЬТНОЙ СЕТИ NA96 (продолжение)

ВХОД

- Однофазная, трёхфазная сеть, 3- и 4-проводная
- Трёхфазное напряжение: 80...500 В (междуфазное)
- Однофазное напряжение: 50...290 Гц
- Соединение с внешними специальными трансформаторами тока
- Номинальный ток I_n : 5 А – 1 А
- Максимальный ток I_{max} : $1,2 I_n$
- Мгновенная перегрузка: $20 I_n/0,5$ с
- Номинальная частота f_n : 50 Гц
- Допуск: 47...63 Гц
- Способ измерения: истинное среднеквадратичное значение
- Высшие гармоники: до 16 высшей гармоники
- Номинальная нагрузка цепи напряжения: $\leq 0,5$ ВА (каждая фаза)
- Номинальная нагрузка цепи тока: $\leq 0,5$ ВА (каждая фаза)

ВСПОМОГАТЕЛЬНОЕ ПИТАНИЕ

- Номинальная величина U_{aux} переменного тока: 80...265 В
- Номинальная частота: 50 Гц
- Рабочая частота: 47...63 Гц
- Номинальная нагрузка: ≤ 4 ВА (с модулями)
- Номинальная величина U_{aux} постоянного тока: 110...300 В
- Номинальная нагрузка: $\leq 3,5$ Вт (с модулями)
- Защита от неправильной полярности

ИЗОЛЯЦИЯ (EN 61010-1)

- Категория установки: III
- Степень загрязнённости: 2
- Номинальное напряжение изоляции: 300 В (между фазой и нейтралью)
- Импульсное испытательное напряжение: 6 кВ 1,2/50 мкс 0,5 Дж
- Рассматриваемые цепи: измерение, вспомогательное питание:

- Испытательное напряжение переменного тока: $4 \text{ кВ}_{\text{эфф}}$, 50 Гц/1 мин
- Рассматриваемые цепи: все цепи и земля

ПРОВЕРКА НА ЭЛЕКТРОМАГНИТНУЮ СОВМЕСТИМОСТЬ

- Испытания на излучение и невосприимчивость в соответствии с EN 62052-11

УСЛОВИЯ ОКРУЖАЮЩЕЙ СРЕДЫ

- Эталонная температура: $23 \text{ °C} \pm 2 \text{ °C}$
- Предписанный рабочий диапазон: $-5...55 \text{ °C}$
- Диапазон для хранения и транспортировки: $-25...70 \text{ °C}$
- Колебания относительно индекса класса: $\leq 0,1\% / \text{°C}$
- Пригоден для тропического климата
- Максимальная рассеиваемая мощность ¹⁾: ≤ 5 Вт
¹⁾ Для теплового расчёта распределительного шкафа

КОРПУС

- Корпус: устанавливается заподлицо (вырез в панели 92 x 92 мм)
- Передняя рамка: 96 x 96 мм
- Глубина: 61 мм
- Максимальная глубина: 81 мм (с дополнительными модулями)
- Соединения: винтовые клеммы (входной ток) – втычные (входное напряжение)
- Сечение проводников, подключаемых к клеммам напряжения: жёсткий кабель макс. 4,5 мм², гибкий кабель макс. 2,4 мм²
- Сечение проводников, подключаемых к токовым клеммам: жёсткий кабель макс. 6 мм², гибкий кабель макс. 4 мм²
- Материал корпуса: самозатухающий поликарбонат
- Степень защиты (EN60529): IP54 (передняя рамка), IP20 (клеммы)
- Вес: 285 г

ОПИСАНИЕ	№ ДЛЯ ЗАКАЗА
Анализатор параметров сети	MGF39000
Модуль контактов сигнализации	MGF3900A
Модуль импульсных контактов	MGF3900I
Модуль аналоговых контактов	MGF3900M
Модуль с интерфейсом RS485	MGF3900R
Модуль с интерфейсом "Profibus"	MGF3900P

■ АНАЛИЗАТОР ПАРАМЕТРОВ СЕТИ MF7



MGF37000

■ ТЕХНИЧЕСКИЕ ДАННЫЕ

- Трёхфазная сеть 340...450 В (междуфазное)
- Однофазная сеть 195...260 В (между фазой и нейтралью)
- Соединение со специальным трансформатором тока
- Программируемая первичная обмотка трансформатора тока 5...8000 А (41 диапазон)
- Измерение истинного среднеквадратичного значения

СТРАНИЦЫ ДИСПЛЕЯ

стр.	Трёхфазная 4-проводная S1000/227	Однофазная S1000/228
1	фазный ток	ток + частота + напряжение
2	фазное напряжение	потребляемый ток + максимальный потребляемый ток
3	напряжение между фазой и нейтралью	часы и минуты работы
4	ток нейтрали + частота	
5	потребляемый ток	
6	максимальный потребляемый ток	
7	часы и минуты работы	

ДИСПЛЕЙ

- Фазное и линейное напряжение
- Ток в фазе и нейтрали
- Частота
- Потребляемый ток
- Максимальный потребляемый ток
- Часы и минуты работы (счётчик рабочего времени)
- Число точек на дисплее: 10 000 (4 символа)
- Технические единицы: автоматическое отображение
- Разрешение: автоматическое, с наибольшим возможным числом десятичных разрядов
- Счётчик рабочего времени: часы и минуты
- Обновление показаний: 1,2 секунды
- Точность (показаний):
 - Напряжение: $\pm 0,5\%$ (80...600 В междуфазное)
 - Ток: $\pm 0,5\%$ (10...120% In)
 - Ток в нейтрали: $\pm 2\%$
 - Частота: $\pm 0,2$ Гц

ПОТРЕБЛЯЕМЫЙ ТОК

- Индикация: потребляемый ток и максимальный потребляемый ток
- Период усреднения: выбираемый, 5/8/10/15/20/30/60 минут
- Расчёт: усреднение за выбранный период
- Сброс пикового значения максимального потребляемого тока: вручную, с клавиатуры

ПРОГРАММИРОВАНИЕ

- Программирование параметров: 2 клавиши на передней панели
- Доступ к программированию: комбинация клавиш
- Сохранение данных и параметров конфигурации: энергонезависимая память (без батареи)

ПРОГРАММИРУЕМЫЕ ПАРАМЕТРЫ

- Соединение: однофазная – трёхфазная сеть, 4-проводная
- Первичная обмотка внешнего трансформатора тока: 41 диапазон (см. таблицу)

ВЫБОР ПЕРВИЧНОГО ТОКА (А)

5					10			15		20	25	30		40
50	60	70	75	80	100	120	125	150	160	200	250	300		400
500	600	700	750	800	1000	1200	1250	1500	1600	2000	2500	3000	3200	4000
5000	6000	7000	7600	8000										

- Максимальный потребляемый ток: время выдержки, сброс
- Нарботка: сброс

АНАЛИЗАТОР ПАРАМЕТРОВ СЕТИ MF7 (продолжение)

ВХОД

- Однофазная и трёхфазная сеть, 4-проводная
- Трёхфазное напряжение: 340...450 В (междуфазное)
- Однофазное напряжение: 195...260 В
- Номинальный ток I_n : 5 А или 1 А
- Длительная перегрузка: $1,2 I_n$
- Мгновенная перегрузка: $20 I_n/0,5$ с
- Соединение с внешним специальным трансформатором тока
- Входы имеют общую точку
- Номинальная частота f_n : 50 Гц
- Допуск: 47...63 Гц
- Вид измерения: истинное среднеквадратичное значение
- Высшие гармоники: до 16 высшей гармоники
- Номинальная нагрузка цепи напряжения: ≤ 1 ВА (каждая фаза)
- Номинальная нагрузка цепи тока: $\leq 0,5$ ВА (каждая фаза)

ВСПОМОГАТЕЛЬНОЕ ПИТАНИЕ

- Из цепи измерения (автономное питание)

ИЗОЛЯЦИЯ (EN 60439-1)

- Категория установки: III
- Степень загрязнённости: 2
- Номинальное напряжение изоляции: 660 В
- Испытательное напряжение переменного тока: $4 \text{ кВ}_{\text{Эфф}}$, 50 Гц/1 мин
- Рассматриваемые цепи: все цепи и земля

ПРОВЕРКА НА ЭЛЕКТРОМАГНИТНУЮ СОВМЕСТИМОСТЬ

- Испытания на излучение в соответствии с EN 61000-6-3
- Испытания на невосприимчивость в соответствии с EN 61000-6-2

УСЛОВИЯ ОКРУЖАЮЩЕЙ СРЕДЫ

- Эталонная температура: $23 \text{ }^\circ\text{C} \pm 2 \text{ }^\circ\text{C}$
 - Предписанный рабочий диапазон: $-5...55 \text{ }^\circ\text{C}$
 - Диапазон для хранения и транспортировки: $-25...70 \text{ }^\circ\text{C}$
 - Колебания относительно индекса класса: $\leq 0,1\% /^\circ\text{C}$
 - Пригоден для тропического климата
 - Максимальная рассеиваемая мощность ¹⁾: $\leq 6,8$ Вт
- ¹⁾ Для теплового расчёта распределительного шкафа

КОРПУС

- Корпус: устанавливается заподлицо (вырез в панели 68×68 мм)
- Передняя рамка: 72×72 мм
- Глубина: 75 мм
- Сечение проводников, подсоединяемых к токовым клеммам: жёсткий кабель мин. $0,05 \text{ мм}^2$ / макс. 4 мм^2 , гибкий кабель мин. $0,05 \text{ мм}^2$ / макс. $2,5 \text{ мм}^2$
- Сечение проводников, подсоединяемых к клеммам напряжения: жёсткий кабель мин. $0,05 \text{ мм}^2$ / макс. 4 мм^2 , гибкий кабель мин. $0,05 \text{ мм}^2$ / макс. $2,5 \text{ мм}^2$
- Материал корпуса: самозатухающий макролон
- Степень защиты (EN60529): IP54 (передняя рамка), IP20 (клеммы)
- Вес: 250 г

СХЕМЫ СОЕДИНЕНИЙ

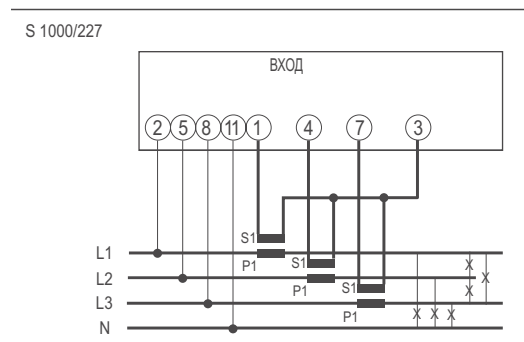

Трёхфазная 4-проводная сеть

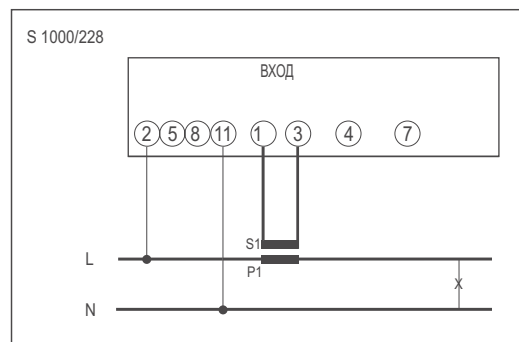

Однофазная сеть

РАЗМЕРЫ

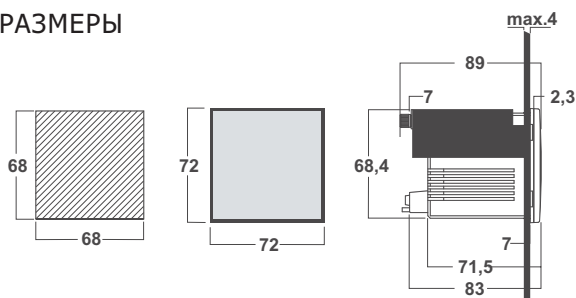

АНАЛОГОВЫЕ ИЗМЕРИТЕЛЬНЫЕ ПРИБОРЫ ДЛЯ ШКАФОВ УПРАВЛЕНИЯ

АНАЛОГОВЫЕ ИЗМЕРИТЕЛЬНЫЕ ПРИБОРЫ ДЛЯ УСТАНОВКИ В ШКАФАХ УПРАВЛЕНИЯ



ANALOGUE MEASURING INSTRUMENTS FOR CONTROL PANEL INSERT

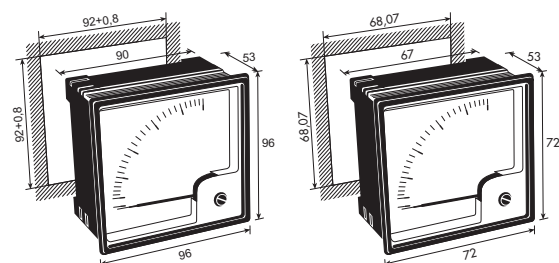

ИНФОРМАЦИЯ "SCHRACK"

Согласно DIN 43700/43718, IEC 51, корпус изготовлен из самозатухающей пластмассы

Класс V0 согласно UL -94

- Класс $\pm 1,5$
- Номинальное напряжение макс. 600 В
- 90-градусная шкала (240-градусная шкала под заказ)
- Степень защиты IP52 (передняя панель), IP 54 под заказ
- Испытательное напряжение 2 кВ, 50 Гц, 1 мин
- Вибростойкие

ПРИНАДЛЕЖНОСТИ

- Сменные шкалы
- Крышка клемм

Символы и пояснения для измерительных приборов

Символы, относящиеся к функционированию устройств		Символы, относящиеся к соединению устройств	
Описание	Символ	Описание	Символ
Измерительный магнитоэлектрический прибор		Прибор для измерения постоянного тока	
Измерительный электромагнитный прибор		Прибор для измерения однофазного переменного тока	
Измерительный электродинамический прибор		Прибор для измерения постоянного и однофазного переменного тока	
Измерительный индукционный прибор		3-фазный ток (общий)	
Измерительный биметаллический прибор		3-фазный ток с несимметричной нагрузкой (общий)	
Прибор для измерения вибрации		Измерительный прибор для 3-проводной системы	
Измерительный электронный прибор		Измерительный прибор для 4-проводной системы	
Электронная схема со вспомогательным измерительным прибором		Два измерительных прибора для 3-проводной системы с несимметричной нагрузкой	
Шунт		Два измерительных прибора для 4-проводной системы с симметричной нагрузкой	
Общие принадлежности		Три измерительных прибора для 4-проводной системы с несимметричной нагрузкой	

Если имеется знак (1) вместе с символом измерительного прибора – установлена электронная схема. Если (1) комбинируется с (2), это означает внешние части.

Символы безопасности	
Описание	Символ
Пробивное напряжение 500 В	
Пробивное напряжение свыше 500 В, например, 2 кВ	
Нет пробивного напряжения	
Высокое напряжение на принадлежностях или устройстве	

Описание	Символ
Символ класса (например, 1,5) с погрешностью, выраженной в % от эталонного значения, кроме тех случаев, когда эталонное значение соответствует полной шкале или фактической величине. Погрешность индикации в % от предела шкалы величины.	1,5
Погрешность индикации в % от номинальной величины	
Символ класса устройства, не имеющего линейную шкалу. Используется в случае эталонного значения, соответствующего полной шкале и погрешности индикации в % от фактической величины, например, кл. 1, предел относительной погрешности 5% (п. 2.3.11.36)	

Описание	Символ
Устройства с вертикальным нормальным положением	
Устройства с горизонтальным нормальным положением	
Устройства с наклонным нормальным положением (например, угол наклона 60°)	

АНАЛОГОВЫЕ ИЗМЕРИТЕЛЬНЫЕ ПРИБОРЫ ДЛЯ ШКАФОВ УПРАВЛЕНИЯ

АМПЕРМЕТРЫ ПЕРЕМЕННОГО ТОКА, 72×72, 96×96 мм



MG1BA000

ИНФОРМАЦИЯ "SCHRACK"

- Прибор электромагнитного типа, диапазон сверхтоков $2 I_n$
- Серия RI: прямое соединение 0,25 – 60 А переменного тока, соединение через трансформатор тока 10 А – 3000 А
- Частота 45 - 65 Гц

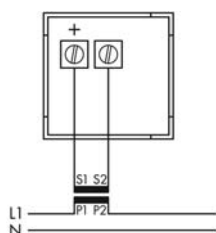

Соединение через трансформатор ток:

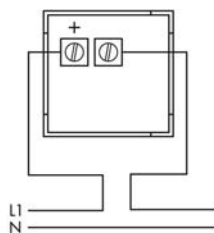

Прямое соединение

СОВЕТЫ И РЕКОМЕНДАЦИИ

Приборы с трансформаторным соединением поставляются со шкалами. Это вызвано тем, что шкала должна выбираться согласно трансформатору. Сменные шкалы заказываются отдельно.

ДИАПАЗОН ИЗМЕРЕНИЙ	РАЗМ. (ШхВхГ), мм	№ ДЛЯ ЗАКАЗА
АМПЕРМЕТРЫ		
5 А	72x72x53	MGF57005
10 А	72x72x53	MGF57010
25 А	72x72x53	MGF57025
.../5 А, соединение через трансформатор, без шкалы	72x72x53	MGF57000
5 А	96x96x53	MGF59005
10 А	96x96x53	MGF59010
15 А	96x96x53	MGF59015
25 А	96x96x53	MGF59025
50 А	96x96x53	MGF59050
.../5 А, соединение через трансформатор, без шкалы	96x96x53	MGF59000
ШКАЛА 72×72		
Шкала 50/100 А	72x72	MGS57050
Шкала 60/120 А	72x72	MGS57060
Шкала 80/160 А	72x72	MGS57080
Шкала 100/200 А	72x72	MGS57100
Шкала 150/300 А	72x72	MGS57150
Шкала 200/400 А	72x72	MGS57200
Шкала 250/500 А	72x72	MGS57250
Шкала 300/600 А	72x72	MGS57300
Шкала 400/800 А	72x72	MGS57400
Шкала 500/1000 А	72x72	MGS57500
Шкала 600/1200 А	72x72	MGS57600
Шкала 800/1600 А	72x72	MGS57800
Шкала 1000/2000 А	72x72	MGS571K0
Шкала 1500/3000 А	72x72	MGS571K5

АНАЛОГОВЫЕ ИЗМЕРИТЕЛЬНЫЕ ПРИБОРЫ ДЛЯ ШКАФОВ УПРАВЛЕНИЯ

АМПЕРМЕТРЫ ПЕРЕМЕННОГО ТОКА, 72×72, 96×96 мм (продолжение)

ДИАПАЗОН ИЗМЕРЕНИЙ	РАЗМ. (ШХВХГ), мм	№ ДЛЯ ЗАКАЗА
ШКАЛА 96×96		
Шкала 60/120 А	96х96	MGS59060
Шкала 80/160 А	96х96	MGS59080
Шкала 100/200 А	96х96	MGS59100
Шкала 150/300 А	96х96	MGS59150
Шкала 200/400 А	96х96	MGS59200
Шкала 250/500 А	96х96	MGS59250
Шкала 300/600 А	96х96	MGS59300
Шкала 400/800 А	96х96	MGS59400
Шкала 500/1000 А	96х96	MGS59500
Шкала 600/1200 А	96х96	MGS59600
Шкала 800/1600 А	96х96	MGS59800
Шкала 1000/2000 А	96х96	MGS591K0
Шкала 1500/3000 А	96х96	MGS591K5
Шкала 2000/4000 А	96х96	MGS592K0
Шкала 2500/5000 А	96х96	MGS592K5
Шкала 3000/6000 А	96х96	MGS593K0

ВОЛЬТМЕТРЫ ПЕРЕМЕННОГО ТОКА 72×72, 96×96 мм

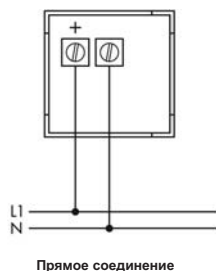

ИНФОРМАЦИЯ "SCHRACK"

- Серия RI, 6 – 500 В переменного тока, прямое соединение

ДИАПАЗОН ИЗМЕРЕНИЙ	РАЗМ. (ШХВХГ), мм	№ ДЛЯ ЗАКАЗА
300 В	72х72х53	MGF67300
500 В	72х72х53	MGF67500
300 В	96х96х53	MGF69300
500 В	96х96х53	MGF69500

ВОЛЬТМЕТРЫ ПЕРЕМЕННОГО ТОКА СО ВСТРОЕННЫМ ФАЗНЫМ ПЕРЕКЛЮЧАТЕЛЕМ 72×72, 96×96 мм



MGF77500

ИНФОРМАЦИЯ "SCHRACK"

- 500 В переменного тока, прямое соединение
- Со встроенным переключателем L1-L2, L2-L3, L3-L1, L1-N, L2-N, L3-N

ОПИСАНИЕ	РАЗМ. (ШХВХГ), мм	№ ДЛЯ ЗАКАЗА
500 В	72х72х53	MGF77500
500 В	96х96х53	MGF79500

АНАЛОГОВЫЕ ИЗМЕРИТЕЛЬНЫЕ ПРИБОРЫ ДЛЯ ШКАФОВ УПРАВЛЕНИЯ

ЧАСТОТОМЕРЫ ПЕРЕМЕННОГО ТОКА 72×72, 96×96 мм



MG3B705F

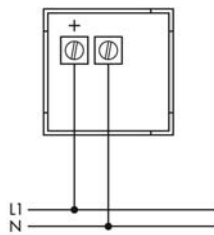

Прямое соединение

ИНФОРМАЦИЯ "SCHRACK"

- Собственное потребление мощности 1,5 - 3 ВА
- 110 – 230 – 400 В
- Класс 0,5

ОПИСАНИЕ	РАЗМ. (ШхВхГ), мм	№ ДЛЯ ЗАКАЗА
Частотомер, 45 - 65 Гц, 230 В	72x72x53	MGF87050
Частотомер, 45 - 65 Гц, 230 В	96x96x53	MGF89050

АМПЕРМЕТРЫ ПОСТОЯННОГО ТОКА 72×72 мм



MG1BD000

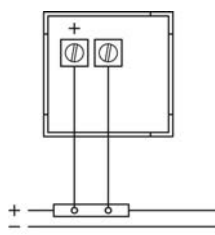

Соединение через шунт 60 мВ

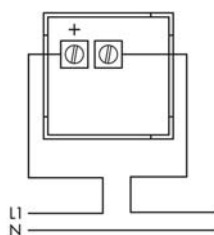

Прямое соединение

ИНФОРМАЦИЯ "SCHRACK"

- Механизм с подвижной катушкой серии RC
- 1 – 60 А прямое соединение
- 10 А – 10 кА через шунт

ТЕХНИЧЕСКИЕ ДАННЫЕ

Приборы с трансформаторным соединением поставляются со шкалами.
Это вызвано тем, что шкала должна выбираться согласно трансформатору.

ДИАПАЗОН ИЗМЕРЕНИЙ	РАЗМ. (ШхВхГ), мм	№ ДЛЯ ЗАКАЗА
25 А	72x72x53	MGF17025
60 А	72x72x53	MGF17060
60 мВ, для шунта	72x72x53	MGF17000
Сменная шкала 60 А	72x72	MGS17060
Сменная шкала 100 А	72x72	MGS17100
Сменная шкала 200 А	72x72	MGS17200
Сменная шкала 300 А	72x72	MGS17300
Сменная шкала 400 А	72x72	MGS17400
Сменная шкала 500 А	72x72	MGS17500

ВОЛЬТМЕТРЫ ПОСТОЯННОГО ТОКА 72×72 мм



MG0B450F

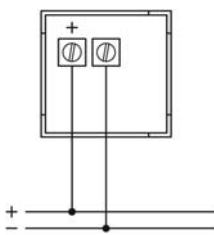

Прямое соединение

ИНФОРМАЦИЯ "SCHRACK"

- Серия RC
- До 300 В при прямом соединении

ДИАПАЗОН ИЗМЕРЕНИЙ	РАЗМ. (ШхВхГ), мм	№ ДЛЯ ЗАКАЗА
15 В	72x72x53	MGF27015
30 В	72x72x53	MGF27030
60 В	72x72x53	MGF27060
300 В	72x72x53	MGF27300

АНАЛОГОВЫЕ ИЗМЕРИТЕЛЬНЫЕ ПРИБОРЫ ДЛЯ ШКАФОВ УПРАВЛЕНИЯ

МАКСИМАЛЬНЫЕ БИМЕТАЛЛИЧЕСКИЕ ЭЛЕКТРОМАГНИТНЫЕ АМПЕРМЕТРЫ ПОСТОЯННОГО ТОКА, 96×96 мм



MGF49005



MGF49200

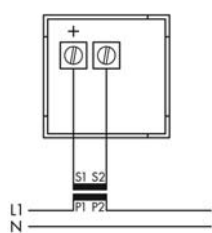

Соединение через трансформатор тока

ИНФОРМАЦИЯ "SCHRACK"

- Эти приборы имеют биметаллический измерительный механизм, который показывает зафиксированный максимальный ток при помощи красной стрелки, и механизм с подвижным электромагнитом, использующийся для измерения мгновенного значения тока.
- Электромагнитный механизм, диапазон сверхтоков $2 I_n$, максимальное собственное потребление 1,2 ВА, класс 1,5
- Биметаллический измерительный механизм, диапазон сверхтоков $1,2 I_n$, собственное потребление 2,5 ВА, класс 3
- Серия RBC, время реакции 15 мин, соединение через трансформатор тока .../5 А, требует подходящей сменной шкалы
- Частота 45 - 65 Гц
- Возможна поставка других сменных шкал под заказ

ДИАПАЗОН ИЗМЕРЕНИЙ	РАЗМ. (ШxВxГ), мм	№ ДЛЯ ЗАКАЗА
5 А, соединение через трансформатор, без шкалы	96x96x53	MGF49005
Сменная шкала 100-120-200/5 А	96x96	MGS49100
Сменная шкала 200-240-400/5 А	96x96	MGF49200
Сменная шкала 600-720-1200/5 А	96x96	MGF49600
Сменная шкала 1000-1200-2000/5 А	96x96	MGF491K0
Сменная шкала 1500-1800-3000/5 А	96x96	MGF491K5

ПРИНАДЛЕЖНОСТИ ПРИБОРОВ ПОСТОЯННОГО ТОКА



MG900011/MG900015

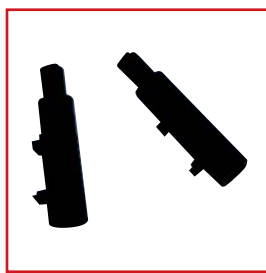

MGZD0002

ИНФОРМАЦИЯ "SCHRACK"

- Крышка клемм, использующаяся для предотвращения случайного прикосновения, подходит ко всем устройствам для шкафов управления

ОПИСАНИЕ	РАЗМ. (ШxВxГ), мм	№ ДЛЯ ЗАКАЗА
MG		
Крышка для клемм 72С	72x72x10	MG900011
Крышка для клемм 96С	96x96x10	MG900012
МОНТАЖНЫЕ НАБОРЫ		
Дополнительный монтажный набор (2 винта)		MGZ00001
Набор для быстрого монтажа		MGZD0002
УПЛОТНЕНИЕ ДЛЯ СТЕПЕНИ ЗАЩИТЫ IP65		
Защита передней панели IP65 – 72С	72x72	MGZD7000
Защита передней панели IP65 – 96С	96x96	MGZD9000

ЭЛЕКТРОННЫЙ ОДНОФАЗНЫЙ СЧЁТЧИК



MGEI2125

ИНФОРМАЦИЯ "SCHRACK"

- 230 В переменного тока, 5 (25) А, 50 Гц со стопором возврата
- Технические условия соответствуют EN 62052/EN 62053 CE
- Класс точности 1
- Монтаж на планку DIN (DIN-EN 50022)
- 1 МШ = 18 мм (DIN 43864)
- Учёт коэффициента гармоник до 7 кГц

ТЕХНИЧЕСКИЕ ДАННЫЕ

- Порт S0: оптоэлектронная пара (S0-DIN 43864)
- Константа импульсов: RA = 0,5 Вт•ч/имп
- Светодиод загорается, если на счётчик киловаттов подано питание без нагрузки, и мигает синхронно с частотой 0,5 Вт•ч/имп = RL
- Индикация: 5 отсчётов на кВт•ч с 1 десятичным разрядом
- Входная энергия/потери на трение: около 0,5 Вт
- Номинальное напряжение: 195...253 В
- Номинальный ток: 0,025...25 А
- Пусковой ток при cos φ = 1: 22 мА (типовой)
- Диапазон температур: от -20 до +50 °С
- Максимальная влажность воздуха: 75%, кратковременно – 95%

ОПИСАНИЕ	№ ДЛЯ ЗАКАЗА
Электронный однофазный счётчик	MGEI2125

ЭЛЕКТРОННЫЕ ТРЕХФАЗНЫЕ СЧЁТЧИКИ



MGDI2063

ИНФОРМАЦИЯ "SCHRACK"

- Частота: 50, 60, 16 Гц
- Точность: активная энергия, класс 1 или 2, согласно IEC 62053-21
- Вид измерений: активная энергия, 1 тарифный регистр с неререверсивным храповым механизмом
- Время сохранения данных: без напряжения на флэш-карте/ЭСППЗУ – не менее 20 лет
- Относительная влажность: 90% при 40 °С, без конденсации
- Механическая кнопка для управления индикатором

ТЕХНИЧЕСКИЕ ДАННЫЕ

		ТРАНСФОРМАТОРНЫЙ СЧЁТЧИК 511A	СЧЁТЧИК ПРЯМОГО ПОДКЛЮЧЕНИЯ
Напряжение	4-проводная сеть	3×230/400 В	3×230/400 В
Пусковой ток		2 мА	20 мА
Индикация	ЖК дисплей	8 разрядов, 3 с десятичными	8 разрядов
Выход (заказной)	размер символов в диапазоне количества опто-МОП-транзистор		4 x 6 мм максимум
Питание	коммутируемое питание		максимум 250 В пер./пост. тока, 100 мА для импульсной передачи (удовлетворяет спецификации S0)
Потребление мощности на фазу	цель напряжения токовая цепь сопротивление изоляции перенапряжение устойчивость к ВЧ-полям		трёхфазное, от источника измеряемого напряжения < 2,0 ВА / < 1,0 Вт < 0,5 ВА / < 2,5 ВА
Характеристики электромагнитной совместимости	рабочий/предельный и для хранения размеры класс защиты степень защиты корпуса/клеммного блока материал корпуса характеристики огнестойкости приблизительный вес		Изоляция: 4 кВ переменного тока, 50 Гц, 1 мин EMV: 4 кВ, импульс 1,2/50 мкс, 2 Ом ISO: 6 кВ, импульс 1,2/50 мкс, 500 Ом 10 В/м (под нагрузкой) -25 °С...+55 °С / -40 °С...+70 °С 6 единиц = 107,5 x 89,5 x 64,2 мм (Ш x В x Г) 2 IP 20 поликарбонат не поддерживает горение (без галогенов) 400 г
Диапазон температур			
Корпус			
Сечение присоединяемого проводника	токовый/нейтральный проводник клеммы напряжения/ вспомогательные	максимум 4 мм ² максимум 2,5 мм ²	максимум 16 мм ² максимум 2,5 мм ²
Прочие особенности			буферная батарея для считывания с дисплея без питания, измерение мгновенных значений мощности, напряжения и тока

ОПИСАНИЕ	№ ДЛЯ ЗАКАЗА
Трёхфазный электронный счётчик	MGDI2005
Трёхфазный электронный счётчик	MGDI2063

МОДУЛЬНЫЕ, СЕРИЯ TCSM15



MG900220

ИНФОРМАЦИЯ "SCHRACK"

- Корпус 2 МШ с первичной макс. 15 мм
- Крепления: для планки DIN
- Класс 3, 40 - 80 А
- Класс 1, 100 - 150 А
- Силовые выходы 2/3/5 ВА
- Вторичный ток 1 А под заказ
- 75-амперная модель под заказ

ОБЛАСТЬ ПРИМЕНЕНИЯ

- Подходит ко всем устройствам для монтажа на планку DIN, таким как УЗО и т.п., зазор 45 мм
- Лёгкость продевания проводников
- Для отображения необработанных результатов измерений
- Экономия места – только 2 модуля ширины

СОВЕТЫ И РЕКОМЕНДАЦИИ

Не меняйте направление тока (потока энергии), когда вставляете проводники. Нагрузка вторичной цепи (например, 2 ВА) должна соответствовать потребляемой мощности измерительного прибора!

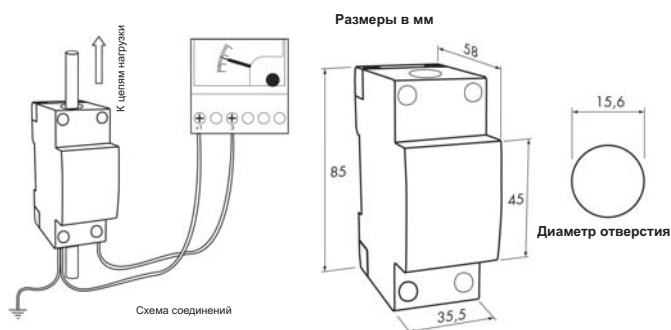

А	КЛАСС 1		КЛАСС 3	
	Вторичный ток 5 А		Вторичный ток 5 А	
	Модель	ВА	Модель	ВА
40			TCSM15 40 А	2
50			TCSM15 50 А	2
60			TCSM15 60А	3
80			TCSM15 80А	3
100	TCSM15 100А	3		
120	TCSM15 120А	5		
150	TCSM15 150А	5		

ОПИСАНИЕ	РАЗМ. (ШхВхГ), мм	№ ДЛЯ ЗАКАЗА
Слаботочный трансформатор, 40 А	35,5х58х85	MG900220
Слаботочный трансформатор, 50 А	35,5х58х85	MG900221
Слаботочный трансформатор, 60 А	35,5х58х85	MG900222
Слаботочный трансформатор, 80 А	35,5х58х85	MG900224
Слаботочный трансформатор, 100 А	35,5х58х85	MG900225
Слаботочный трансформатор, 120 А	35,5х58х85	MG900226
Слаботочный трансформатор, 150 А	35,5х58х85	MG900227

ТРАНСФОРМАТОРЫ ТОКА СЕРИИ TAR

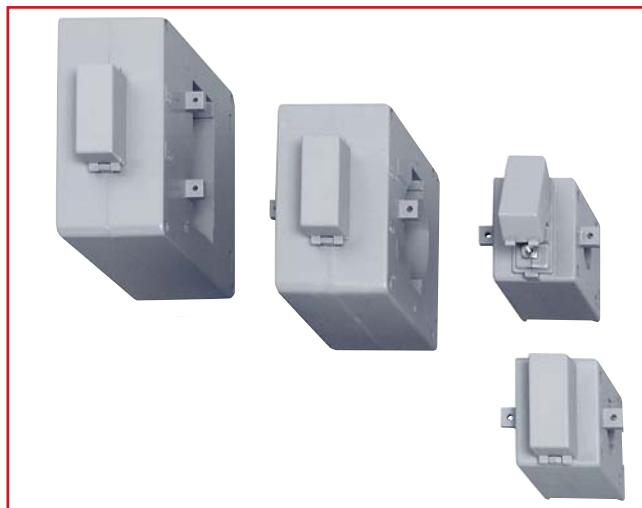

TAR

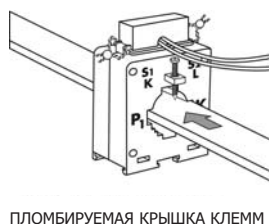
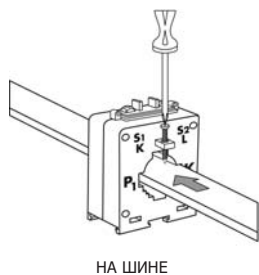

При многократном обмотывании первичного кабеля вокруг трансформатора тока вы получаете на каждый оборот снижение первичного тока наполовину, причём мощность и класс остаются неизменными.

ПРИМЕР:

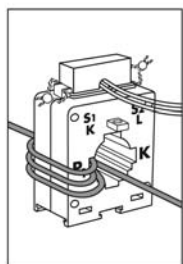
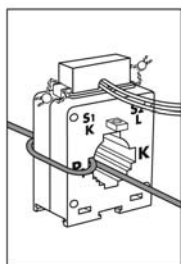
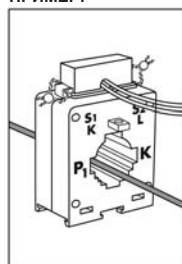

Трансформатор тока							
Серия	TAR PD2	TAR 1D	TAR 3D	TAR 4D	TAR 6	TAR 8	TAR 12
Исполнение	Катушечный	Шинный					
Исполнение гор. планка кабель	25 3 (встроенный)	—	30 x 10	40 x 10	64 x 20	80 x 30	125 x 50
	—	20	23	32	50	2 x 30	2 x 50
Первичный ток (А)	Выходная мощность (ВА) Класс 0,5	Выходная мощность (ВА) Класс 0,5	Выходная мощность (ВА) Класс 0,5	Выходная мощность (ВА) Класс 0,5	Выходная мощность (ВА) Класс 0,2	Выходная мощность (ВА) Класс 0,5	Выходная мощность (ВА) Класс 0,5
	Класс 0,5	Класс 1 3	Класс 1 3	Класс 1 3	Класс 1 3	Класс 1 3	Класс 1 3
40		3		2			
50	6		3				
60	6		3				
80	6		3				
100	6		3		3		
150		3		3		3	
200		3		3		4	
250		5		5		6	5 10
300			5		6		5 10
400			5		10	5 6 12	6 12
500			6		10	5 6 12	10 20
600			6		10	5 10 20	10 20
800			6		10	5 10 20	10 20
1000					20	5 20 40	10 20
1200						20 40	15 30
1500						30 60	20 40
2000						30 60	20 40 30 60
2500						30 60	20 40 40 80
3000						20 40	40 80
4000							50 100

ИНФОРМАЦИЯ "SCHRACK"

- Корпус из пластмассы ABS
- Вторичный ток: стандартный 5 А
- Максимальное рабочее напряжение: 1,2 кВ
- Испытательное напряжение: 6 кВ при 50 Гц в течение 1 минуты
- Номинальный кратковременно выдерживаемый тепловой ток (I_{th}): $40 I_{pN}/1$ с
- Динамический ток короткого замыкания (I_{dyn}): $2,5 I_{th}/1$ с
- Длительная перегрузка: $1,2 I_{pN}$
- Степень защиты IP30
- Номинальная частота: 50/60 Гц
- Изготовлен в соответствии со стандартами IEC 185, VDE 0414 и UN 21028
- Класс изоляции E (IEC 185)
- Тропическое исполнение, классы 0,2 под заказ
- Защитный/корректирующий/перегрузочный трансформатор тока под заказ
- Включены защёлки для крепления на планку до TAR 4D
- Другие величины точности выхода под заказ

ТЕХНИЧЕСКИЕ ДАННЫЕ

- Соблюдайте стороны подачи тока P1/K и нагрузки P2/L
- Перед тем, как размыкать вторичную цепь (например, для замены прибора), вначале замкните накоротко вторичную обмотку при помощи перемычек S1/k и S2/l.
- Используйте класс 0,5 для калиброванных счётчиков энергии
Класс 1 для индикаторных измерительных приборов и некалиброванных счётчиков энергии
Класс 3 для реле и измерительных приборов без требований к точности (индикация необработанных данных)
- Соблюдайте требования к проводникам измерительной цепи (например, 4-метровые медные провода 1,5 мм² требуют 2,31 ВА при вторичном токе 5 А)

■ ДЛЯ КАБЕЛЯ, Ø20 мм, СЕРИЯ TAR 1D

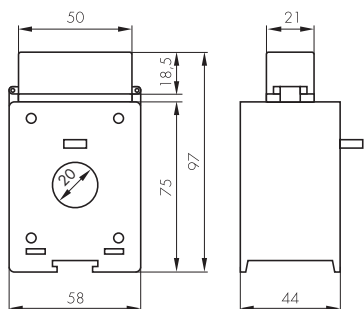

■ ИНФОРМАЦИЯ "SCHRACK"

- Также подходит для кабеля максимальным Ø20 мм
- Включает монтажный комплект для планки DIN

ТРАНСФОРМАТОР	РАЗМ. (ШxВxГ), мм	№ ДЛЯ ЗАКАЗА
50/5 A	58x97x44	MG952005
60/5 A	58x97x44	MG952006
80/5 A	58x97x44	MG952008
100/5 A	58x97x44	MG952010
150/5 A	58x97x44	MG952015
200/5 A	58x97x44	MG952020
250/5 A	58x97x44	MG952025

■ ДЛЯ АППАРАТНОЙ ШИНЫ, 30×10 мм, СЕРИЯ TAR 3D

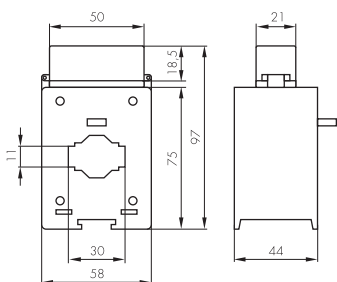

■ ИНФОРМАЦИЯ "SCHRACK"

- Также подходит для кабеля максимальным Ø23 мм
- Включает монтажный комплект для планки DIN

ТРАНСФОРМАТОР	РАЗМ. (ШxВxГ), мм	№ ДЛЯ ЗАКАЗА
50/5 A	58x97x44	MG954005
60/5 A	58x97x44	MG954006
100/5 A	58x97x44	MG954010
150/5 A	58x97x44	MG954015
200/5 A	58x97x44	MG954020
250/5 A	58x97x44	MG954025
300/5 A	58x97x44	MG954030
400/5 A	58x97x44	MG954040
500/5 A	58x97x44	MG954050
600/5 A	58x97x44	MG954060

■ ДЛЯ АППАРАТНОЙ ШИНЫ, 40×10 мм, СЕРИЯ TAR 4D

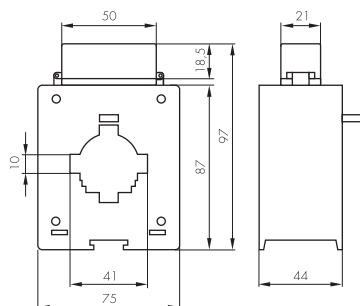

■ ИНФОРМАЦИЯ "SCHRACK"

- Также подходит для кабеля максимальным Ø32 мм
- Включает монтажный комплект для планки DIN

ТРАНСФОРМАТОР	РАЗМ. (ШхВхГ), мм	№ ДЛЯ ЗАКАЗА
400/5 A	75x97x44	MG955040
500/5 A	75x97x44	MG955050
600/5 A	75x97x44	MG955060
800/5 A	75x97x44	MG955080

■ ДЛЯ АППАРАТНОЙ ШИНЫ, 60×20 мм, СЕРИЯ TAR 6

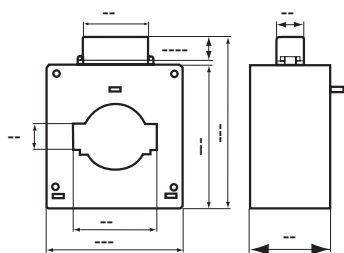

■ ИНФОРМАЦИЯ "SCHRACK"

- Также подходит для кабеля максимальным Ø50 мм

ТРАНСФОРМАТОР	РАЗМ. (ШхВхГ), мм	№ ДЛЯ ЗАКАЗА
800/5 A	105x131x61	MG957080
1000/5 A	105x131x61	MG957100
1500/5 A	105x131x61	MG957150
2000/5 A	105x131x61	MG957200

■ ДЛЯ АППАРАТНОЙ ШИНЫ, 80×30 мм, СЕРИЯ TAR 8

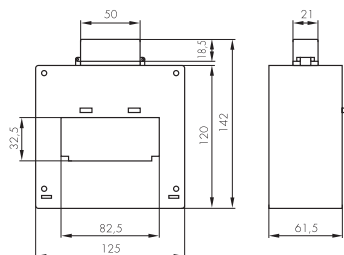

■ ИНФОРМАЦИЯ "SCHRACK"

- Также подходит для кабеля максимальным Ø30 мм

ТРАНСФОРМАТОР	РАЗМ. (ШхВхГ), мм	№ ДЛЯ ЗАКАЗА
1000/5 A	125x142x61,5	MG958100
1500/5 A	125x142x61,5	MG958150
2000/5 A	125x142x61,5	MG958200
2500/5 A	125x142x61,5	MG958250

ТРАНСФОРМАТОРЫ ТОКА

■ ДЛЯ АППАРАТНОЙ ШИНЫ, 125×50 мм, СЕРИЯ TAR 12

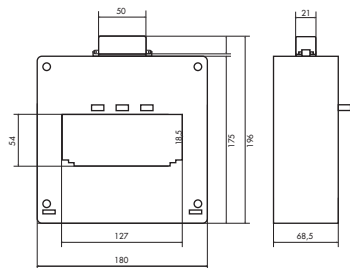

ТРАНСФОРМАТОР	РАЗМ. (ШхВхГ), мм	№ ДЛЯ ЗАКАЗА
2000/5 А	180х196х68,5	MG959200
2500/5 А	180х196х68,5	MG959250
3000/5 А	180х196х68,5	MG959300

СЧЁТЧИКИ ВРЕМЕНИ ДЛЯ УСТАНОВКИ В ШКАФАХ УПРАВЛЕНИЯ



BZ326413



BZ326415

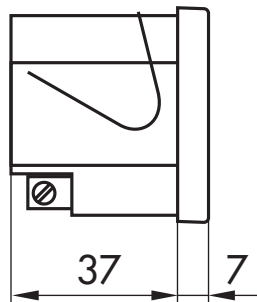
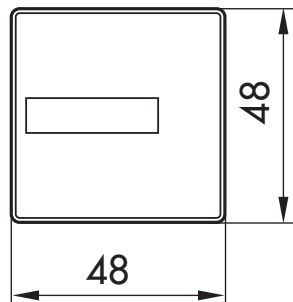

ИНФОРМАЦИЯ "SCHRACK"

- Температура окружающего воздуха от -20 до $+50$ °C
- Точность: синхронно с сетью
- Степень защиты IP20 или IP54
- Класс защиты II
- Передняя панель 48×48 с защёлкой
- Универсальное соединение
- Потребляемый ток 1 А
- 10 – 50 В постоянного тока: круглая конструкция
- Вырез в панели 45×45 мм

ОБЛАСТЬ ПРИМЕНЕНИЯ

Используется для измерения оперативного времени, длительности простоев, гарантийного периода, периода включения, времени работы, интервалов обслуживания, срока службы и т.п.

НОМИНАЛЬНОЕ НАПРЯЖЕНИЕ	РАЗМ. (ШxВxГ), мм	№ ДЛЯ ЗАКАЗА
240 В переменного тока IP20	48x48x44	BZ326413
230 В переменного тока IP54	48x48x44	BZ326414
Панель	55x55	BZ326416

МОДУЛЬНАЯ ВСТАВКА AS / НАСТЕННОГО МОНТАЖА



BZ326418



BZ3264DF

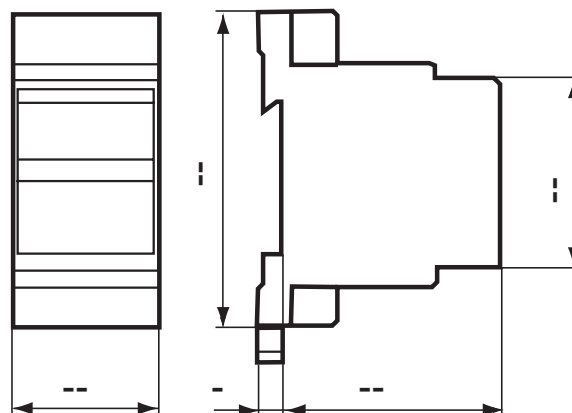

ИНФОРМАЦИЯ "SCHRACK"

- Универсальное соединение
- Температура окружающего воздуха от -20 до $+50$ °C
- Точность: синхронно с сетью
- Степень защиты IP20
- Класс защиты II
- Потребляемый ток 1 А

ОБЛАСТЬ ПРИМЕНЕНИЯ

Используется для измерения оперативного времени, длительности простоев, гарантийного периода, периода включения, времени работы, интервалов обслуживания, срока службы и т.п.

НОМИНАЛЬНОЕ НАПРЯЖЕНИЕ	РАЗМ. (ШxВxГ), мм	№ ДЛЯ ЗАКАЗА
Для 230 В переменного тока	35x75x58	BZ326418

TOP-TECHNIC

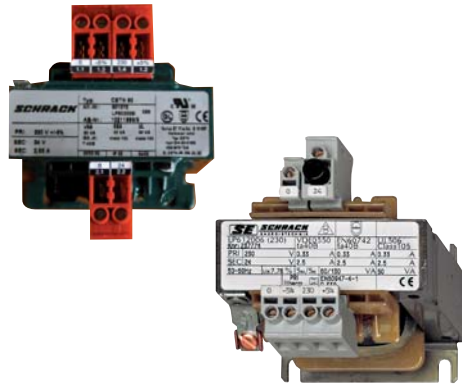

ТРАНСФОРМАТОРЫ

TOP-TECHNIC



ИСТОЧНИКИ ПИТАНИЯ

ТРАНСФОРМАТОРЫ, РЕАКТОРЫ, ИСТОЧНИКИ ПИТАНИЯ

■ СОДЕРЖАНИЕ

ТРАНСФОРМАТОРЫ	стр. 354
ИСТОЧНИКИ ПИТАНИЯ	стр. 357

РЕГУЛИРОВОЧНЫЕ, РАЗДЕЛИТЕЛЬНЫЕ И ЗАЩИТНЫЕ ТРАНСФОРМАТОРЫ



LP6020061

ИНФОРМАЦИЯ "SCHRACK"

- EN 61558
- Отводы, первичная сторона $\pm 5\%$
- Выводы с защитой от прикосновения пальцами согласно VBG4
- Температурный класс T 40/E
- Частота 50/60 Гц
- Напряжение первичной обмотки: 400 или 230 В, другие величины под заказ
- Напряжение вторичной обмотки: 230, 24 или 12 В, другие величины под заказ
- С дополнительным предохранителем: LP 61
- Под заказ защёлка для монтажа на планку DIN (до 200 ВА): LP699001

ОБЗОРНАЯ ТАБЛИЦА

МОЩНОСТЬ, ВА	400/230	400/24	230/230	230/24	230/12
30	-	LP603003	-	LP602003	LP601003
40	-	-	-	-	-
50	-	-	-	-	-
63	LP604006	-	-	LP602006	LP601006
100	LP604010	LP603010	LP605010	LP602010	LP601010
160	LP604016	LP603016	-	LP602016	LP601016
200	LP604020	LP603020	-	LP602020	LP601020
250	LP604025	LP603025	LP605025	LP602025	-
320	LP604032	-	-	LP602032	-
400	LP604040	LP603040	-	LP602040	LP601032
500	LP604050	LP603050	LP605050	LP602050	LP601050
630	LP604063	-	-	LP602063	-
700	-	-	-	-	-
800	-	-	LP605080	LP602080	-
1000	LP604100	-	LP605100	LP602100	-

ОДНОФАЗНЫЕ ТРАНСФОРМАТОРЫ ЦЕПЕЙ УПРАВЛЕНИЯ



LP612006

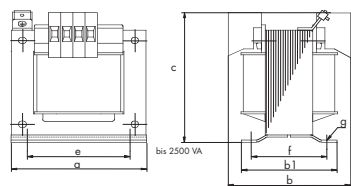

СЕРТИФИКАТЫ
EN 61 558

ИНФОРМАЦИЯ "SCHRACK"

- Первичное напряжение 400 В, другие величины под заказ
- Вторичное напряжение 230 В, другие величины под заказ
- С дополнительным предохранителем: вторичная (SIS)
- Все трансформаторы с вторичным напряжением < 50 В сконструированы и промаркированы как защитные трансформаторы.
- Винты модуля отсутствуют, свободный доступ к крепёжным отверстиям

Модель	Р ном. ВА	Размеры, мм						Вес, кг
		a	b	c	e	f	g	
LP60x003	30	66	84	79	50	44	4,8	0,7
LP60x006	60	78	88	88	56	48	4,8	1,1
LP60x010	100	84	106	93	64	64	4,8	2
LP60x016	160	96	106	104	84	73	5,8	2,7
LP60x025	250	96	120	104	84	86	5,8	3,5
LP60x032	320	120	104	121	90	74	5,8	4
LP60x040	400	120	116	121	90	85	5,8	5,2
LP60x050	500	120	158	131	90	104	5,8	6,8
LP60x063	630	150	134	153	122	90	7	7,8
LP60x080	800	150	150	153	122	106	7	9,5
LP60x100	1000	150	176	153	122	130	7	12,9
LP60x130	1300	174	160	169	135	112	7	14
LP60x160	1600	174	180	169	135	142	7	18,5
LP60x200	2000	192	168	181	140	122	10	22,5
LP60x250	2500	192	190	181	140	144	10	24,6

ОПИСАНИЕ	№ ДЛЯ ЗАКАЗА
230/12 В	
230/12 В 30 ВА	LP601003T
230/12 В 60 ВА	LP601006T
230/12 В 100 ВА	LP601010T
230/12 В 160 ВА	LP601016T
230/12 В 200 ВА	LP601020T
230/12 В 315 ВА	LP601032T
230/12 В 500 ВА	LP601050T
230/24 В	
230/24 В 30 ВА	LP602003I
230/24 В 60 ВА	LP602006I
230/24 В 100 ВА	LP602010I
230/24 В 160 ВА	LP602016I
230/24 В 250 ВА	LP602025I
230/24 В 315 ВА	LP602032I
230/24 В 400 ВА	LP602040I
230/24 В 500 ВА	LP602050I
230/24 В 630 ВА	LP602063I
230/24 В 800 ВА	LP602080I
230/24 В 1000 ВА	LP602100I
400/24 В	
400/24 В 30 ВА	LP603003I
400/24 В 100 ВА	LP603010I
400/24 В 160 ВА	LP603016I
400/24 В 250 ВА	LP603025I
400/24 В 400 ВА	LP603040I
400/24 В 500 ВА	LP603050I

ОДНОФАЗНЫЕ ТРАНСФОРМАТОРЫ ЦЕПЕЙ УПРАВЛЕНИЯ (продолжение)

ОПИСАНИЕ	№ ДЛЯ ЗАКАЗА
400/230 В	
400/230 В 60 ВА	LP604006I
400/230 В 100 ВА	LP604010I
400/230 В 160 ВА	LP604016I
400/230 В 250 ВА	LP604025I
400/230 В 320 ВА	LP604032I
400/230 В 400 ВА	LP604040I
400/230 В 500 ВА	LP604050I
400/230 В 630 ВА	LP604063I
400/230 В 1000 ВА	LP604100I
400/230 В 1600 ВА	LP604160I
400/230 В 2000 ВА	LP604200I
400/230 В 2500 ВА	LP604250I
400/230 В 3000 ВА	LP604300I
400/230 В 4000 ВА	LP604400T
230/230 В	
230/230 В 100 ВА	LP605010I
230/230 В 250 ВА	LP605025I
230/230 В 500 ВА	LP605050I
230/230 В 800 ВА	LP605080I
230/230 В 1000 ВА	LP605100I
230/230 В 1300 ВА	LP605130T
230/230 В 2000 ВА	LP605200T
230/230 В 2500 ВА	LP605250T
230/24 В	
230/24 В 30 ВА, втор. предохранитель	LP612003T
230/24 В 60 ВА, втор. предохранитель	LP612006T
230/24 В 100 ВА, втор. предохранитель	LP612010T
230/24 В 200 ВА, втор. предохранитель	LP612020T
230/24 В 250 ВА, втор. предохранитель	LP612025T

МОНТАЖНАЯ ПЛАСТИНА



LP699001T

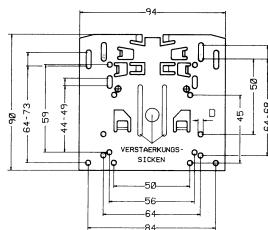

ИНФОРМАЦИЯ "SCHRACK"

- Оцинкованная сталь

ОПИСАНИЕ	№ ДЛЯ ЗАКАЗА
Монтажная пластина для диапазона мощности 30 – 160 ВА	LP699001T

СТАБИЛИЗИРОВАННЫЕ ИСТОЧНИКИ ПИТАНИЯ УСТАНОВОЧНОГО ТИПА



LP746101

СЕРТИФИКАТЫ EN 60742

ИНФОРМАЦИЯ "SCHRACK"

- Напряжение питания: 230 В переменного тока
- Диапазон частот: 48 - 63 Гц
- Выходное напряжение: 12 или 24 В постоянного тока
- Потери мощности: 4 ВА
- Температура хранения: от -20 до +60 °С
- Эксплуатационная температура окружающего воздуха: от -20 до +40 °С
- Испытательное напряжение: 4 кВ
- Степень защиты: IP 20
- Выводы: 2,5 мм²

ВЫХОДНОЙ ТОК / МАКС. ВЫХОДНАЯ МОЩНОСТЬ / ВЫХОДНОЕ НАПРЯЖЕНИЕ	РАЗМ. (ШХВХГ), мм	№ ДЛЯ ЗАКАЗА
1,25 А / 30 Вт / 24 В пост. тока	51x90x65	LP746101
2,5 А / 30 Вт / 12 В пост. тока	51x90x65	LP7431C2

НЕСТАБИЛИЗИРОВАННЫЕ ОДНОФАЗНЫЕ ИСТОЧНИКИ ПИТАНИЯ ПОСТОЯННОГО ТОКА, ПОЛНОСТЬЮ ГЕРМЕТИЗИРОВАННЫЕ, ОТ 1,5 ДО 10 А



LP733103I

ИНФОРМАЦИЯ "SCHRACK"

- Отводы, первичная сторона ± 5%
- Входное напряжение 230 В 50/60 Гц, другие величины под заказ
- Выходное напряжение 24 В постоянного тока согласно EN 61558 и EN 61131; другие величины напряжения под заказ
- Остаточные пульсации < 5%
- Защита первичной обмотки: термореле, вторичной обмотки: сменный предохранитель
- Самоохлаждающийся
- Светодиодный индикатор работы
- Двойная изоляция
- Рабочая температура: от -25 до +40 °С
- Температура хранения: от -25 до +65 °С

СЕРТИФИКАТЫ EN 60742 T2-6

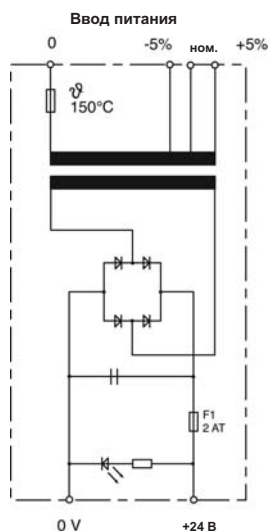

ОПИСАНИЕ	РАЗМ. (ШХВХГ), мм	№ ДЛЯ ЗАКАЗА
230/24 В постоянного тока		
230/24 В 1,5 А, нестабилизированный	121x100x77	LP7331B1I
230/24 В 3 А, нестабилизированный	133x108x89	LP733103I
230/24 В 5 А, нестабилизированный	133x121x89	LP733105I
230/24 В 10 А, нестабилизированный	172x152x110	LP733110I
400/24 В постоянного тока		
400/24 В 3 А, нестабилизированный	133x108x89	LP734103I
400/24 В 5 А, нестабилизированный	133x121x89	LP734105I

ИСТОЧНИКИ ПИТАНИЯ

СТАБИЛИЗИРОВАННЫЕ ОДНОФАЗНЫЕ ИСТОЧНИКИ ПИТАНИЯ ПОСТОЯННОГО ТОКА, ПОЛНОСТЬЮ ГЕРМЕТИЗИРОВАННЫЕ, ОТ 1,5 ДО 5 А



LP7231B1

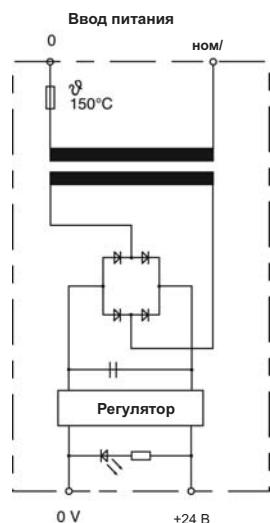

ИНФОРМАЦИЯ "SCHRACK"

- Стабилизация напряжения и тока питания
- Входной диапазон от $0,9 U_n$ до $1,1 U_n$
- Входное напряжение 230 В 50/60 Гц или 400 В 50/60 Гц, другие величины под заказ
- Выходное напряжение 24 В постоянного тока согласно EN 61558/EN 61131
- Остаточные пульсации < 150 мВдв.ампл
- Термореле для первичной обмотки; электронный ограничитель тока для вторичной обмотки
- Двойная изоляция
- Светодиодный индикатор работы
- Защита от короткого замыкания и манипуляций
- Самоохлаждение
- Температура эксплуатации: от -25 до $+40$ °C
- Температура хранения: от -25 до $+65$ °C

Компактное сетевое стабилизированное устройство, 36 – 120 Вт

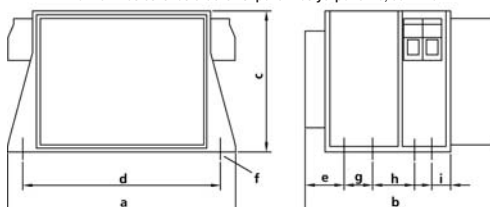

5,0 А	172	170	107	150	30	ø8,5	85	—	—
3,0 А	133	124	89	105	24	ø5,4x10	16,5	17,5	16,5
1,5 А	121	117	77	103	22	ø5,4x10	15	30	—
Размер	a	b	c	d	e	f	g	h	i

СЕРТИФИКАТЫ

EN 60,742 T2-6

ОПИСАНИЕ	РАЗМ. (ШХВХГ), мм	№ ДЛЯ ЗАКАЗА
230/24 В 1,5 А, стабилизированный	121x117x77	LP7231B1I
230/24 В 3 А, стабилизированный	133x124x89	LP723103I
230/24 В 5 А, стабилизированный	172x170x107	LP723105I

ОДНОФАЗНЫЕ ИСТОЧНИКИ ПИТАНИЯ ПОСТОЯННОГО ТОКА С ОТФИЛЬТРОВАННЫМ ВЫХОДОМ ДО 25 А



LP702110

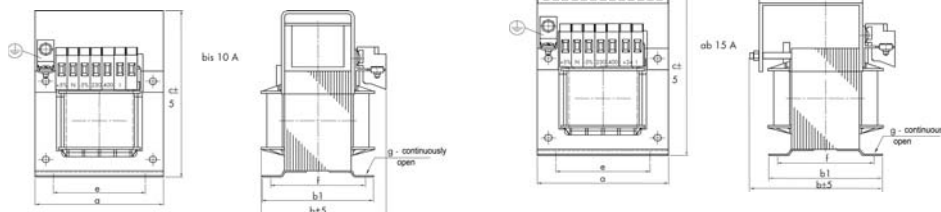

ИНФОРМАЦИЯ "SCHRACK"

- Выходное напряжение 24 В постоянного тока согласно DIN 19240
- Остаточные пульсации < 5%
- Самоохлаждение
- Отводы, первичная сторона $\pm 5\%$

СЕРТИФИКАТЫ

EN 61 558

ОДНОФАЗНЫЕ ИСТОЧНИКИ ПИТАНИЯ ПОСТОЯННОГО ТОКА С ОТФИЛЬТРОВАННЫМ ВЫХОДОМ ДО 25 А (продолжение)

Модель	Ток А пост. тока	a	b	Размеры, мм				Вес, кг
				c	d	e	f	
LP7021B1	1,5	78	68	123	56	47,5	M4	1,5
LP702103	3	84	85	125	64	65	M4	2,1
LP702105	6	96	92	135	84	75	M5	3,1
LP702108	8	105	105	145	80	86	M5	4,3
LP702110	11	120	113	165	90	94	M5	6,1
LP702115	18	135	135	185	104	106	M5	9,1
LP702125	25	151	147	248	122	125	7x13	14,8

230/400 В, 50/60 Гц

ОПИСАНИЕ	РАЗМ. (ШХВХГ), мм	№ ДЛЯ ЗАКАЗА
230-400/24 В 1,5 А	78x123x68	LP7021B1I
230-400/24 В 3 А	84x125x85	LP702103I
230-400/24 В 6 А	96x135x92	LP702105I
230-400/24 В 8 А	105x145x105	LP702108I
230-400/24 В 11 А	120x165x113	LP702110I
230-400/24 В 18 А	135x185x135	LP702115I
230-400/24 В 25 А	151x248x147	LP702125T

ТРЕХФАЗНЫЕ ИСТОЧНИКИ ПИТАНИЯ ПОСТОЯННОГО ТОКА

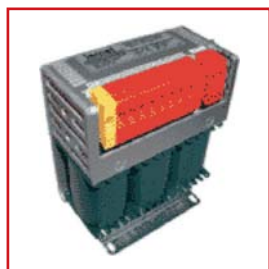

LP701310I

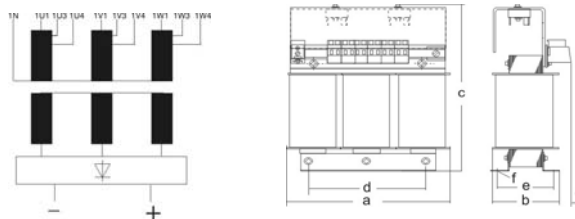

ИНФОРМАЦИЯ "SCHRACK"

Источник питания постоянного тока, выполненный в виде трёхфазного защитного трансформатора в соответствии с DIN EN 61558, VDE 0570, часть 2-6, с кремниевым выпрямительным мостом. Остаточные пульсации – < 5%. Выводы с винтовыми и втычными соединениями (6,3 x 0,8 мм), выполненными по классу безопасности I, 50/60 Гц, t_a 40 °С, пропитка, цвет зелёный RAL 6004.

Диапазон напряжения и выходной мощности: $U_{перв}$: 400 В, $U_{втор}$: 24 В постоянного тока

Модель	Ток А	a	b	Размеры, мм				Вес, кг
				c	d	e	f	
LP701310I	10	150	66	173	113	49	5,8x11,0	5,3
LP701315I	15	150	78	150	90	64	5,8x11,0	7,3
LP701320I	25	180	125	240	136	76	7,0x13,0	9,8
LP701330I	40	228	114	281	176	71	9,0x13,0	13,6

3 × 400 В, 50/60 Гц

ОПИСАНИЕ	РАЗМ. (ШХВХГ), мм	№ ДЛЯ ЗАКАЗА
400/24 В постоянного тока, 10 А	150x173x66	LP701310I
400/24 В постоянного тока, 15 А	150x150x78	LP701315I
400/24 В постоянного тока, 25 А	180x240x125	LP701320I
400/24 В постоянного тока, 40 А	228x281x114	LP701330I

■ СТАБИЛИЗИРОВАННЫЙ 3-АМПЕРНЫЙ ИСТОЧНИК НАПРЯЖЕНИЯ NG 12/3 А



YY494004

■ ИНФОРМАЦИЯ "SCHRACK"

Источник напряжения NG 12 является компактным и ценным модулем, разработанным для быстрого монтажа на планку DIN с использованием защёлки.

По заказу источник питания NG12 также может встраиваться в трансформаторы.

- Вход: 15 В переменного/постоянного тока
- Выход: стабилизированное 12 В постоянного тока
- Максимальные колебания 1% при потреблении тока $\leq 2,2$ А
- Защита от короткого замыкания
- Тонкопроволочный предохранитель 20 x 5, 6,3 А, быстродействующий
- Регулируемое выходное напряжение 5 - 15 В постоянного тока
- Заводская настройка 12 В постоянного тока
- Остаточные пульсации $\leq 1\%$
- Конструктивное исполнение для щитков, может устанавливаться на планку DIN
- Входное напряжение 28 В $\pm 15\%$ до 10%, 16 - 63 Гц
- Выходное напряжение: плавно регулируемое в диапазоне 5 – 24 В с использованием светодиодного индикатора
- Выходной ток 2,5 А

РАЗМ. (ШХВХГ)

85x65x72

№ ДЛЯ ЗАКАЗА

YY494012

■ СТАБИЛИЗИРОВАННЫЙ 3-АМПЕРНЫЙ ИСТОЧНИК НАПРЯЖЕНИЯ NG 24/3 А



YY494004

■ ИНФОРМАЦИЯ "SCHRACK"

Источник напряжения NG 24 является компактным и ценным модулем, разработанным для быстрого монтажа на планку DIN с использованием защёлки.

Под заказ источник питания NG24 также может встраиваться в трансформаторы.

- Вход: максимум 30 В переменного/постоянного тока
- Выход: стабилизированное 24 В постоянного тока
- Максимальные колебания 1% при потреблении тока 3 А
- Защита от короткого замыкания
- Тонкопроволочный предохранитель 20 x 5, 6,3 А, быстродействующий
- Регулируемое выходное напряжение 16 - 28 В постоянного тока
- Заводская настройка 24 В постоянного тока
- Остаточные пульсации $\leq 1\%$

РАЗМ. (ШХВХГ)





85x65x72

№ ДЛЯ ЗАКАЗА









YY494004-A

ВИДЫ ЗАЩИТЫ ЭЛЕКТРОТЕХНИЧЕСКИХ УСТРОЙСТВ

■ СТЕПЕНЬ ЗАЩИТЫ: СЛУЧАЙНОЕ ПРИКОСНОВЕНИЕ И ПРОНИКНОВЕНИЕ ВНЕШНИХ ПРЕДМЕТОВ

Первая характеристическая цифра кода IP	Область защиты	
	Название	Определение
0 	Нет защиты	Отсутствует защита людей от непосредственного контакта с активными или подвижными частями. Нет защиты устройств от проникновения внешних предметов.
1 	Защита от крупных внешних предметов	Имеется защита от случайного контакта с активными и внутренними подвижными частями, например, руки, но отсутствует защита от намеренного контакта с этими частями. Защита от проникновения внешних предметов диаметром более 50 мм.
2 	Защита от внешних предметов среднего размера	Защита от контакта пальцев с активными или подвижными частями. Защита от проникновения внешних предметов диаметром более 12 мм.
3 	Защита от небольших внешних предметов	Защита от контакта между активными или подвижными частями и инструментом, проводом или аналогичными предметами размером более 2,5 мм. Защита от проникновения внешних предметов диаметром более 2,5 мм.
4 	Защита от внешних предметов размером с зерно	Защита от контакта между активными или подвижными частями и инструментом, проводом или аналогичными предметами размером более 1 мм.
5 	Защита от отложения пыли	Полная защита от контакта с токоведущими или подвижными частями. Защита от повреждений в результате отложения пыли. Проникновение пыли не исключается полностью, но не допускается проникновение пыли в таких количествах, которые могут повлиять на функционирование.
6 	Защита от проникновения пыли	Полная защита от контакта с токоведущими или подвижными частями. Защита от проникновения пыли.

■ СТЕПЕНЬ ЗАЩИТЫ: ПРОНИКНОВЕНИЕ ВОДЫ

Вторая характеристическая цифра кода IP	Область защиты	
	Название	Определение
0 	Нет защиты	Специальной защиты нет
	Защита от вертикально падающих капель воды	Вертикально падающие капли воды не должны оказывать вредного воздействия.
2 	Защита от падающих под углом капель воды	Падающие под углом до 15° капли воды не должны оказывать вредного воздействия.
3 	Защита от брызг воды	Падающая под углом до 60° вода не должна оказывать вредного воздействия.
4 	Защита от сплошного обрызгивания	Вода, падающая в виде брызг на устройство со всех направлений, не должна оказывать вредного воздействия.
	Защита от водяных струй	Струя воды из сопла, направляемая на устройство с любого направления, не должна оказывать вредного воздействия.
6 	Защита от сплошных струй воды	Вода в случае воздействия сплошных струй не может проникнуть в устройство в таком количестве, чтобы вызвать повреждения.
	Защита при временном погружении в воду	Если устройство временно погружается в воду, то при стандартизованных условиях по давлению и длительности вода не может проникнуть в устройство в таком количестве, чтобы вызвать повреждения.
8 	Защита при длительном погружении в воду	Если устройство погружается в воду на длительное время, то вода не может проникнуть в него в таком количестве, чтобы вызвать повреждения.



Общие условия поставки

выпущенные Ассоциацией австрийской электротехнической и электронной промышленности

1. Область действия

- 1.1 Настоящие Общие Условия распространяются на законные сделки между торговыми промышленными предприятиями, а именно, на поставки товаров и, с соответствующими изменениями, на оказание услуг. Для сделок по программному обеспечению приоритетное применение имеют "Условия для программного обеспечения", выпущенные Ассоциацией австрийской электротехнической и электронной промышленности, для монтажных работ – "Условия выполнения монтажных работ", выпущенные Австрийской ассоциацией силовой и слаботочной электротехнической промышленности, и (или) (если применимо) "Условия монтажа электротехнического оборудования медицинского назначения", выпущенные Ассоциацией австрийской электротехнической и электронной промышленности (действующие редакции имеются на сайте www.feei.at).
- 1.2 Любое отступление от постановлений и условий, упомянутых в п. 1.1 выше, является действительным только в случае определённого выраженного письменного согласия Продавца.

2. Подача коммерческих предложений

- 2.1 Коммерческие предложения Продавца должны считаться предложениями без обязательств.
- 2.2 Тендерная и проектная документация не должна копироваться или раскрываться третьим сторонам без разрешения Продавца. Она может быть отозвана в любой момент и подлежит немедленному возврату Продавцу при размещении заказа в другом месте.

3. Заключение контракта

- 3.1 Контракт считается заключённым после письменного подтверждения Продавцом получения заказа или после отправки заказа.
- 3.2 Конкретные детали, указанные в каталоге, проспектах и т.п., а также любые устные и письменные заявления являются обязательными только в том случае, если Продавец прямо ссылается на них при подтверждении заказа.
- 3.3 Последующие изменения или дополнения к контракту подлежат письменному подтверждению.

4. Цены

- 4.1 Цены указываются франко-завод или франко-склад Продавца без НДС, расходов на упаковку и упаковывание, погрузку, разборку, возврат и надлежащую переработку и утилизацию списанного электротехнического и электронного оборудования коммерческого назначения, как определено в Постановлении о правилах обращения со списанным электротехническим оборудованием. Любые сборы, налоги и прочие платежи, налагаемые в связи с поставкой, подлежат уплате Покупателем. Если условия поставки предусматривают транспортировку до пункта назначения, указанного Покупателем, транспортные расходы, а также стоимость транспортного страхования, осуществляемого по желанию Покупателя, возлагаются на последнего. Доставка, однако, не включает разгрузку и последующее перемещение. Упаковочные материалы подлежат возврату только в случае наличия прямого соглашения.
- 4.2 Продавец сохраняет право изменять цены, если размещённый заказ не соответствует переданному коммерческому предложению.
- 4.3 Цены основываются на величинах расходов, полученных на момент первого назначения цены. В том случае, если расходы возросли на момент поставки, Продавец имеет право корректировать цены соответствующим образом.
- 4.4 При выполнении заказов на ремонт Продавец предоставляет все услуги, которые считает целесообразными, и выставляет Покупателю счёт на их оплату на основе затрат на выполнение работ и (или) требующиеся затраты. Это же правило действует в отношении любых услуг или дополнительных услуг, необходимость в которых стала очевидной только после выполнения заказа на ремонт. В этом случае специальное извещение Покупателя не требуется.
- 4.5 Затраты по составлению смет расходов на ремонт и техническое обслуживание или на экспертизу возлагаются на Покупателя.

5. Доставка

- 5.1 Период, отводимый для доставки, должен начинаться с последней из следующих дат:
 - а) Даты подтверждения заказа Покупателем;
 - б) Даты выполнения Покупателем всех условий, технических, коммерческих и прочих, которые он обязан выполнить;
 - в) Даты получения Продавцом задатка или финансового обеспечения до поставки товаров.
- 5.2 Покупатель обязан получить все лицензии или разрешения, которые могут потребоваться от официальных органов или третьих сторон для строительства предприятия или установки оборудования. Если получение таких лицензий или разрешений задерживается по любым причинам, срок доставки продлевается соответствующим образом.
- 5.3 Продавец может выполнять частичную или авансовую доставку и выставлять счёт Покупателю за неё. Если согласовано выполнение поставки по требованию, поставка товара считается отменённой не позднее одного года после размещения заказа.
- 5.4 В случае непредвиденных обстоятельств или обстоятельств, находящихся за пределами контроля сторон, таких как форс-мажорные, которые препятствуют

соблюдению оговорённого срока доставки, последний продлевается в любом случае на период существования таких обстоятельств. К ним относятся, в частности, вооружённые конфликты, вмешательства и запреты официальных властей, задержки в процессе транспортировки и таможенной очистки, транзитные повреждения, отсутствие энергии и нехватка сырья, трудовые конфликты и отказ от выполнения обязательств со стороны имеющего большое значение поставщика компонентов, замена которого затруднена. Вышеназванные обстоятельства должны считаться имеющими преимущественную силу, вне зависимости от того, влияют ли они на Продавца или на его субподрядчика(-ов).

- 5.5 Если сторонами по контракту при его заключении был согласован штраф за невыполнение поставки, он должен рассчитываться следующим образом, а любые отступления, касающиеся отдельных позиций, не должны влиять на остальные положения: Если установлено, что задержка исполнения произошла исключительно по вине Продавца, Покупатель может требовать компенсацию за каждую полную неделю задержки не более половины процента, всего, однако, не более 5%, от стоимости той части поставляемых товаров, которая не может быть использована в результате частичной недопоставки Продавцом, при условии, что Покупатель понёс убытки в указанном выше объёме. Притязания на возмещение убытков, превышающее этот объём, исключаются.

6. Переход риска и место исполнения

- 6.1 Обладание правом собственности и риск переходят к Покупателю с момента отправки товаров с предприятия или склада, вне зависимости от согласованных условий назначения цены (таких как оплата перевозки, оплата стоимости, страховки и фрахта и т.п.). Это положение также включает перевозку, выполняемую, организуемую и контролируемую Продавцом и доставку, выполняемую в связи с монтажными работами, которые производит Продавец.
- 6.2 Для услуг местом выполнения является место, в котором оказываются услуги; связанный с такими услугами риск или любая его часть, которая может согласовываться, переходит к Покупателю в момент оказания услуги.

7. Оплата

- 7.1 Если не согласовано иное, одна треть покупной цены выплачивается при получении Покупателем подтверждения заказа от Продавца, одна треть – после истечения половины периода поставки и остаток – при доставке. Вне зависимости от указанного выше, налог с оборота, содержащийся в сумме счёта-фактуры, подлежит уплате в течение 30 дней от даты счёта-фактуры.
- 7.2 В случае частичных расчётов отдельные частичные платежи выполняются по получении соответствующих счётов-фактур. Это же относится к суммам по счётам за отдельные поставки или по дополнительным соглашениям за пределами объёма первоначального контракта, вне зависимости от сроков платежей, согласованных для основного объёма поставок.
- 7.3 Оплата выполняется без каких-либо скидок по месту domicilia Продавца в согласованной валюте. Платёжные поручения и чеки принимаются только в счёт платежа, причём все относящиеся к ним проценты, пошлины и сборы (такие как сборы за инкассирование и дисконтирование) подлежат уплате Покупателем.
- 7.4 Покупатель не имеет права останавливать платежи или выполнять взаимозачёты на основании каких-либо гарантийных претензий или иных встречных исков.
- 7.5 Платёж считается выполненным в тот день, когда его сумма поступает в распоряжение Продавца.
- 7.6 Если Покупатель не соблюдает сроки платежей или иные обязательства по этой или другой сделке, Продавец может без ущерба для своих прочих прав:
 - а) Приостановить выполнение своих обязательств до выполнения платежей или иных обязательств и реализовать своё право на продление срока поставки до разумных пределов;
 - б) Истребовать погашения долга, возникшего по этой или любой другой сделке, и взыскать проценты в сумме до 1,25% за месяц плюс налог с оборота на эти суммы, начиная с даты, установленной для уплаты, если Продавец не обходит превышение этой величины расходов.
В любом случае Продавец имеет право включить в счёт все расходы, понесённые до подачи иска, в частности, расходы на напоминания и гонорар адвоката.
- 7.7 Скидки или премии зависят от своевременного выполнения оплаты.
- 7.8 Продавец сохраняет право собственности на все поставленные им товары до получения всех сумм по счётам, включая проценты и сборы.
При этом Покупатель уступает своё право на перепродажу условных товаров, даже если они подверглись переработке, трансформации или объединению с другими товарами, в пользу Продавца в целях обеспечения денежного требования покупной цены последним. В случае перепродажи с предоставлением отсрочки Покупатель имеет право распоряжения изделием с сохранением права собственности только при условии того, что при перепродаже Покупатель уведомляет вторичного приобретателя о передаче права собственности для обеспечения или регистрирует передачу права собственности в своих бухгалтерских книгах. Покупатель обязан по запросу известить Продавца о требовании передачи права собственности и его дебитора, а также предоставить все сведения и материалы, необходимые для взыскания его долга, и известить о передаче права дебитора третьей стороне. Если на товары накладывается арест или иным образом облагаются налогом, Покупатель должен указать на право собственности Продавца и немедленно известить Продавца о наложении ареста или обложении налогом.